

Безопасността на този продукт с марка **chipolino** и използваните материали е гарантирана и потвърдена чрез лабораторни изпитвания по изискванията на европейските стандарти.

ИНСТРУКЦИЯ ЗА ПОЛЗВАНЕ НА КОМПЛЕКТ „ПУКИ ТРАВЪЛ” 3в1

**POOKY
TRAVEL**

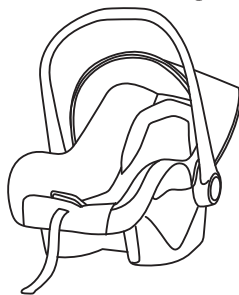
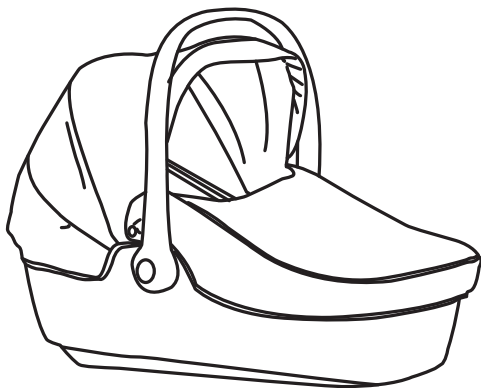

МОЛЯ, ПРОЧЕТЕТЕ ВНИМАТЕЛНО ИНСТРУКЦИЯТА И Я ЗАПАЗЕТЕ ЗА СПРАВКА НА ЛЕСНО ДОСТЪПНО И СИГУРНО МЯСТО! ТЯ СЪДЪРЖА ВАЖНА ИНФОРМАЦИЯ, УКАЗАНИЯ И ПРЕПОРЪКИ ЗА КОЛИЧКАТА И ЗА БЕЗОПАСНАТА ѝ УПОТРЕБА.

Този комплект се състои от:

- детска количка, предназначена за дете над 6 месеца и тегло до 15 kg
- кош за новородено, на възраст не повече от 6 месеца, тегло до 9 kg, което не може самостоятелно да сяда, да се претъркулва и изправя на ръцете и колената си
- столче за автомобил „ПУКИ ТРАВЪЛ“ с продуктов номер СТКРТО14ххх. Одобрено е с № Е 1-44R-043409 и класифицирано в тегловна група 0+, за новородени бебета и деца с тегло до 13 kg. Може да се продава както в комплект, така и като отделен продукт.

Седалката има петточков колан за осигуряване безопасността на детето. Положенията на седалката и на сенника се регулират. Кошът е с дръжка за носене.

Столчето се монтира в автомобила в посока, обратна на нормалната посока на движение и детето е „гледащо назад“ (с лице към задната седалка). Столчето е с обезопасителни колани с форма на Y.

Количката, кошът и столчето са произведени в съответствие с изискванията на Директива 2001/95/ЕО „Обща безопасност на продуктите“ на Европейския парламент и Съвета, на нормативните актове от националното законодателство, в т.ч. Закон за защита на потребителите, на европейските стандарти EN 1888 „Предмети за отглеждане на малки деца. Превозно средство с колела за малки деца. Изисквания за безопасност и методи за изпитване“, EN 1466 „Предмети за отглеждане на малки деца. Кошче с дръжки за носене на бебета и опори. Изисквания за безопасност и методи за изпитване“ и Правило 44 на Икономическата комисия за Европа на ООН за безопасно транспортиране на деца.

ВНИМАНИЕ! Вашето дете ще бъде защитено максимално при условие, че спазвате указанията и препоръките от инструкцията! Обърнете особено внимание на предупрежденията и осигурете всички необходими предпазни мерки, за да предотвратите риска от нараняване или увреждане на детето и да осигурите неговата безопасност! Вие носите отговорност за безопасността на детето, ако не спазвате и не се съобразявате с тези указания и препоръки! Уверете се че всеки, който ползва количката, столчето и коша, е запознат с инструкциите и ги спазва. Неспазването на указанията за безопасност и на инструкциите за монтаж, експлоатация и поддръжка, може да доведе до сериозни наранявания или увреждане на детето!

ЗАБЕЛЕЖКА: ЗА ПО-ГОЛЯМО УДОБСТВО НА ПОТРЕБИТЕЛЯ, УКАЗАНИЯТА ЗА УПОТРЕБА НА СТОЛЧЕТО ОТ ТОЗИ КОМПЛЕКТ И МОНТИРАНЕТО МУ В АВТОМОБИЛ СА В ОТДЕЛНА ИНСТРУКЦИЯ.

ВНИМАНИЕ! УКАЗАНИЯ И ПРЕДУПРЕЖДЕНИЯ ЗА БЕЗОПАСНО ИЗПОЛЗВАНЕ НА ПРОДУКТИТЕ ОТ КОМПЛЕКТА

1. НИКОГА НЕ ОСТАВЯЙТЕ ДЕТЕТО БЕЗ НАДЗОР ОТ ВЪЗРАСТЕН!
2. СЕДАЛКАТА НА ТАЗИ КОЛИЧКА НЕ Е ПОДХОДЯЩА ЗА ДЕЦА НА ВЪЗРАСТ ПОД 6 МЕСЕЦА.
3. Седалката на тази количка трябва да се използва за деца над 6 месеца, които могат да остане стабилно и самостоятелно в седнало положение!
4. Количката трябва да се използва за дете с тегло до 15 kg, столчето за автомобил – за дете с тегло до 13 kg, а кошът трябва да се използва само за дете с тегло до 9 kg, което не може самостоятелно да сяда, да се претъркулва и изправя на ръцете и колената си. Неспазването на тези ограничения може да причини свръх натоварване, напрежение и нестабилност на конструкцията, преобръщане на количката и сериозни увреждания на детето!
5. Количката, кошът и столчето са предназначена само за едно дете. Опасно е да се ползват едновременно за две или повече деца.
6. Винаги монтирайте твърдия кош и столчето в положението, при което детето ще бъде с лице към майката.
7. Използвайте продуктите само по предназначение.
8. Първоначалното сглобяване, разгъването и сгъването да се извършват само от възрастен.
9. Преди всяка употреба проверявайте закрепването на седалката, кошчето или столчето, както и фиксирането на облегалката, борда, сенника или дръжката. Прекратете използването, ако има износени или разхлабени съединения, повредени или липсващи части! Рискът за увреждане на детето е голям.
10. Максималното натоварване на коша за багаж на количката не трябва да е по-голямо от 3 kg. Багажът трябва да бъде равномерно разпределен. Не го претоварвайте! Не използвайте коша за багаж за возене на дете в него!

11. Винаги закрепвайте сеника на количката към облегалката за гръбчето, за да предотвратите изхлузване на детето от количката и нараняването му!

12. Използвайте безопасните колани на седалката, за да избегнете риска от падане или свличане на детето от количката! Винаги използвайте коланите, когато детето може да остане в седнало положение без чужда помощ и когато започне да се надига с ръце или на колене! Регулирайте дължината им според големината на детето така, че да го обхващат плътно, да не променят дължината си и да не са усукани. Периодично проверявайте дали са стабилно закрепени за конструкцията на количката и за сигурността на закопчаването! Коланите не трябва да са захабени или прокъсани, а пластмасовите токи и закопчалки трябва да са здрави, без увреждания и да осигуряват сигурна връзка.

13. Преди всяка употреба проверявайте действието на устройството за паркиране! Задействайте това устройство винаги, когато количката не се движи, особено при наклонени терени или когато поставяте или отстранявате детето от количката!

14. Преди да поставите детето в количката се уверете, че количката е напълно разгъната и всички блокиращи механизми са задействани, за да предотвратите нараняване на детето от внезапно сгъване на количката.

15. Когато детето е в количката, главичката му трябва да бъде под горния край на облегалката за гърба на седалката.

16. Сгъвайте и разгъвайте количката внимателно, за да избегнете опасността от прищипване на пръсти. Убедете се, че държите детето на безопасно разстояние, когато правите настройки, разгъвате или сгъвате количката.

17. Никога не вдигайте, не сгъвайте количката и не извършвайте действия като настройки, регулиране, ремонти и др., когато има дете в нея!

18. Пазете детето от достъп до всякакви делими или движещи се части на количката и коша.

19. Не променяйте положението на седалката, когато детето е в количката! Положението на седалката трябва да се установява само от възрастен.

20. Не поставяйте чанти и други предмети при детето! Всеки товар, закрепен на дръжката или на сеника на коша, столчето и количката, на борда, на гърба на облегалката или отстрани на количката, може да повлияе на стабилността, количката, столчето или кошът може да се преобърнат и да се увреди детето.

21. Не поставяйте предмети с дълги връзки около врата на детето и не поставяйте допълнителни връзки на играчките, за да избегнете риска от задушаване.

22. В коша не поставяйте допълнително дъсечче с дебелината по-голяма от 20mm!

23. Допълнително поставените подложки на седалката и облегалката на количката, ще възпрепятстват ефективното използване на обезопасителните колани и ще намалят сигурността и стабилността на детето в количката!

24. Винаги дръжте предпазния борд закопчан, докато детето е в количката! Опасно за детето е да вдигате количката посредством борда!

25. Не позволявайте на детето да се изправя в количката, да се катери или да виси на нея!

26. Не позволявайте на деца да си играят с количката и коша! Опасно е деца или животни да играят и тичат в близост до коша, количката или под нея!

27. КОЛИЧКАТА ПРИДВИЖВАЙТЕ СЪС СКОРОСТ, РАВНА НА СКОРОСТТА ПРИ ХОДЕНЕ. КОЛИЧКАТА НЕ Е ПОДХОДЯЩА ЗА ТИЧАНЕ И ПЪРЗАЛЯНЕ.

28. Не използвайте продуктите от този комплект - количка, кош и столче за кола - в близост до отоплителни уреди, басейни или други опасни места! Пазете от огън! Отчитайте риска за увреждане на детето от силни източници на топлина като открит огън, скари, грилове, газови котлони и др.! В случай на непредвиден контакт или близост с източник на пламване, детегледачът трябва бързо да отстрани детето от продукта, преди то да бъде наранено!

29. Поставяйте коша само на твърда, хоризонтална и суха повърхност и на достатъчно безопасно разстояние от стълби и ескалатори. Трябва да сте с повишено внимание, когато се движите по стълби, ескалатори, неравни или с наклон терени!

30. Не използвайте количката по стълби или ескалатори, защото може да загубите контрол върху количката, детето да падне и да се нарани! Трябва да сте с повишено внимание при слизане или качване на тротоар или стъпало.

31. Не правете промени по конструкцията или модификации, защото те може да застрашат безопасността на детето. Използвайте резервни части или други компоненти, които са препоръчани или доставени от производителя. В противен случай производителят не носи отговорност за безопасността на продуктите. При проблем се свържете с търговеца или оторизиран сервиз за консултация или ремонт.

32. Трябва да държите сгънатата количка или коша на място, до което малки деца нямат достъп! В противен случай дете може да бутне количката и да се нарани.

33. Не поставяйте други предмети върху продуктите от този комплект - количка, кош и столче за кола, когато ги транспортирате или съхранявате, защото може да ги повредите.

34. Найлоновата опаковка трябва да държите далеч от деца, за да предотвратите рисковете от удушаване или задушаване, вследствие омотаване на опаковката около детето или от външно запушване на дихателните пътища през устата или носа.



ДЕТСКА КОЛИЧКА

Количката се доставя от производителя частично сглобена. За да завършите сглобяването, не се налага да ползвате инструменти.

Следвайте точно указанията от текста и от приложените фигури. Фиксирането на определена позиция в повечето случаи е съпроводено със звук от щракване.

ВАЖНО! След изпълнението на всяка операция се убедете, че сте изпълнили указанията правилно и фиксирането е стабилно.

ВНИМАНИЕ! Не допускате присъствието на деца под 3 години по време на сглобяването или на разглобяването, за да избегнете наранявания в резултат на достъпът им до дребни или разглобени части! Пазете ръцете си от прищипване при изпълнение на отделните операции, особено при сгъване и разгъване на количката!

РАЗГЪВАНЕ НА КОЛИЧКАТА

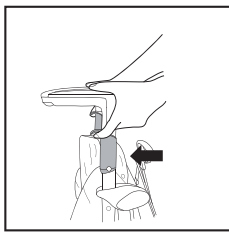

фиг. 1

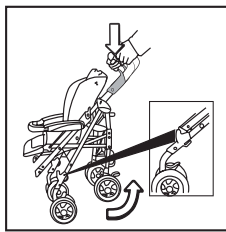

фиг. 2

Установете количката изправена с ръкохватките нагоре, както е показано на фиг.1. Застанете от страната на ръкохватките, хванете ги и издърпайте нагоре двете лостчета. Задръжте в това положение, повдигнете количката (да не опира на пода) и тя ще се разгъне напълно. Долните краища на тръбите, на които са ръкохватките, трябва да се установят и застопорят в ограничителя, както е показано на фиг.2. Вече може да отпуснете двете лостчета на ръкохватките. **ВНИМАНИЕ!** Проверете сигурността на заключване.

ПРЕДНИ КОЛЕЛА

Позиционирайте предните колела така, че лостчето за установяване на правилно или въртливо движение, да бъде от горната страна. След това монтирайте всяко едно от тези колела към предните тръби на количката с натиск, докато чуете щракване. Проверете дали колелото е фиксирано стабилно, като го издърпате в посока надолу.

ПРАВОЛИНЕЙНО И ВЪРТЕЛИВО ДВИЖЕНИЕ НА ПРЕДНИТЕ КОЛЕЛА

Предните колела могат да осъществяват праволинейно или въртеливо движение (на 360°). Когато натиснете лостчетата надолу, колелата ще се въртят свободно на 360°. Когато повдигнете лостчетата нагоре, колелата ще се движат праволинейно.

ВНИМАНИЕ! Когато се движите с количката по неравни повърхности, установете предните колела в положение за извършване на праволинейно движение! За равни повърхности използвайте въртеливото движение на предните колела. Тези две възможности осигуряват по-лесно придвижване, а колелата няма да се износят и повредят бързо.

ЗАДНИ КОЛЕЛА

Позиционирайте задните колела така, че лостчето за задействане на приспособлението за паркиране, да бъде от горната страна. След това монтирайте всяко едно от тези колела към задните тръби на количката с натиск, докато чуете щракване. Проверете дали колелото е фиксирано стабилно, като го издърпате в посока надолу.

ПРИСПОСОБЛЕНИЯ ЗА ПАРКИРАНЕ

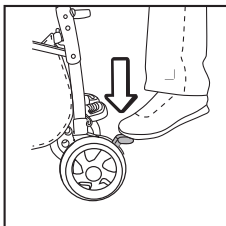

фиг. 3

С приспособленията за паркиране на задните колела се блокира движението на количката. За да паркирате, достатъчно е да натиснете едно от лостчетата на задните колела (фиг.3). Убедете, че приспособленията за паркиране са задействани. При леко побутване количката не трябва да се движи. За да освободите приспособленията за паркиране, повдигнете едно от лостчетата нагоре.

ВНИМАНИЕ! Винаги преди да поставите или да отстраните детето от количката, както и когато паркирате, сгъвате или извършвате настройки, трябва да задействате приспособленията за паркиране!

Когато количката е в покой, винаги използвайте паркиращите устройства! Не оставяйте количката по наклонена повърхност, когато в нея има дете, дори и при задействани паркиращи устройства!

СЕННИК

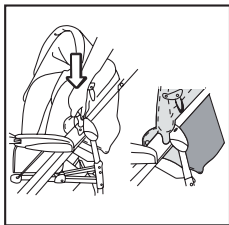

фиг. 4

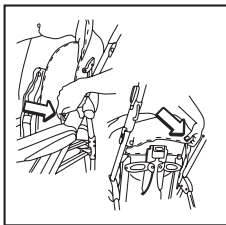

фиг. 5

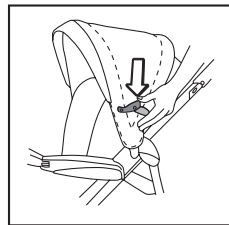

фиг. 6

Монтирайте двата края на сенника към тръбите на облегалката на седалката с натиск, както е показано на фиг.4. Трябва да чуете щракване. За да отстраните сенника, издърпайте двата края в посока навън и нагоре.

Закопчайте сенника към вътрешната част на подлакътниците и към задната част на облегалката, както е показано на фиг.5.

За да разгънете сенника, натиснете надолу двете лостчета, отстрани на сенника (фиг.6) При промяна на положението на облегалката на седалката, се променя и положението на сенника.

ПРЕДПАЗЕН БОРД

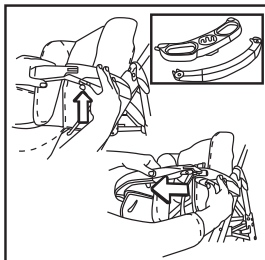

фиг. 7

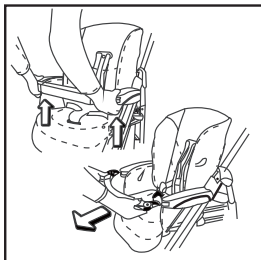

фиг. 8

В двата края на борда са разположени механизми, от долната страна на които има по два бутона. С тях се фиксира борда към подлакътниците на количката. За да фиксирате борда, натиснете бутоните и поставете краищата му с лек натиск в подлакътниците, докато чуete щракване, както е показано на фиг.7.

Когато поставяте детето в количката, може да демонтирате изцяло борда или само от единия край, като натиснете бутоните от долната страна на борда. Когато бордът е фиксиран само в единия край, механизмите за фиксиране позволяват преместването му в ляво или в дясно.

За да отстраните предпазния борд, натиснете двата бутона под подлакътниците и издърпайте навън двата края на борда (фиг.8).

ПРЕДПАЗНИ КОЛАНИ

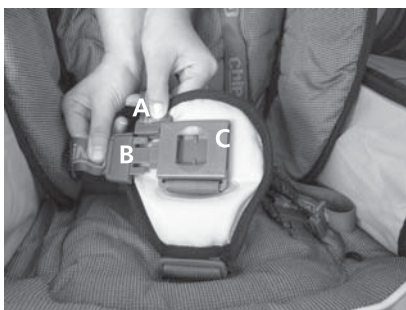

фиг. 9



фиг. 10

Съединете закопчалките от коланите за през рамо (А) и през кръста (В) на детето, както е показано на фиг.9. Убедете се, че коланите не са усукани и обхващат добре детето. При необходимост от промяна на дължината, използвайте регулиращите халки. Фиксирайте съединените закопчалки в обединителната тока (С). За да разкопчаете коланите, натиснете двата бутона в средата на токата (фиг.10) и издърпайте коланите навън.

ВНИМАНИЕ! ВИНАГИ, КОГАТО ДЕТЕТО Е В КОЛИЧКАТА, ДОРИ И ЗА КРАТЪК ПЕРИОД ОТ ВРЕМЕ, ПЕТ-ТОЧКОВИЯТ ОБЕЗОПАСИТЕЛЕН КОЛАН ТРЯБВА ДА БЪДЕ ПОСТАВЕН И ДЕТЕТО ДА БЪДЕ ПОД НАБЛЮДЕНИЕ.

КОШ ЗА БАГАЖ

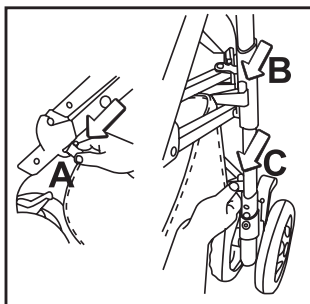

фиг. 11

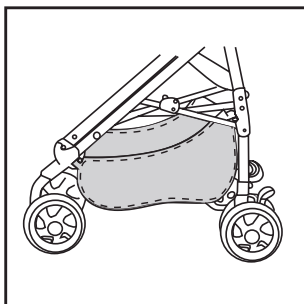

фиг. 12

За да поставите коша, закачете отворите му на предните кукички (А), намиращи се на двете предни тръби и на задните кукички (В) и (С) – на двете задни тръби на количката (фиг.11). Монтираният на количката кош е показан на фиг.12.

ПОЛОЖЕНИЕ НА ОБЛЕГАЛКАТА ЗА ГЪРБА

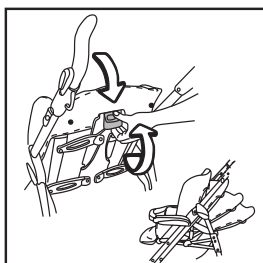

фиг. 13

Положението на облегалката за гръбчето на детето може да се установява в 4 позиции. За да промените положението, повдигнете и задръжте пластмасовия палец така, че да застане перпендикулярно на облегалката, както е показано на фиг.13, след което свалете облегалката, за да я установите в желаната позиция. Промяната на гръбчето от легнало в седнало положение става като го преместите с ръка в посока нагоре, до желаната позиция. Фиксирането е съпроводено със щракване.

ВНИМАНИЕ! Позицията на облегалката трябва да се променя, когато детето не е в количката. Ако решите да променят позицията на облегалката, когато детето е в количката, задължително трябва детето да е в седнало положение, без да се опира на облегалката!

ЗАДНА ПОСТАВКА

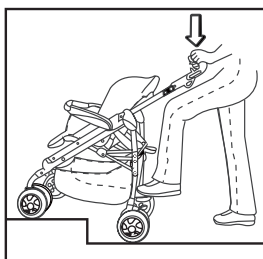

фиг. 14

Поставката към механизма за разгъване на количката (фиг.14) може да се използва при преодоляване на големи неравности на пътя. Натиснете я надолу с крак и повдигнете предните колела, за да преодолеете препятствието.

ПРОМЯНА ВИСОЧИНАТА НА РЪКОХВАТКИТЕ



фиг. 15



фиг. 16



фиг. 17

Промяната се извършва с помощта на бутон, разположен от външната страна на всяка от ръкохватките. Натиснете горния край на бутона и издърпайте ръкохватката, за да увеличите височината ѝ (фиг.15 и фиг.16). За намалите височината, натиснете долния край на бутона и натиснете ръкохватката надолу (фиг.17).

ПОСТАВЯНЕ НА ПОКРИВАЛОТО

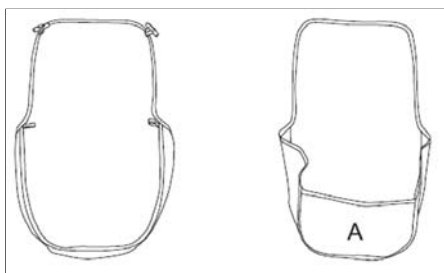

фиг. 18



фиг. 19

Поставете част А от покривалото (фиг.18) върху поставката за крачетата. Прекарайте покривалото под борда и над него и закопчайте (фиг.19).

СГЪВАНЕ НА КОЛИЧКАТА



фиг. 20

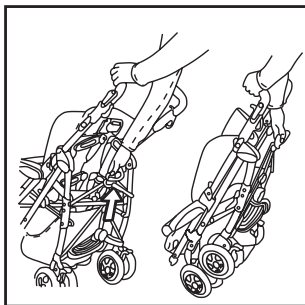

фиг. 21

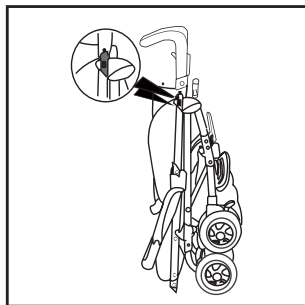

фиг. 22

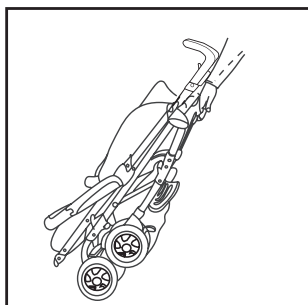

фиг. 23

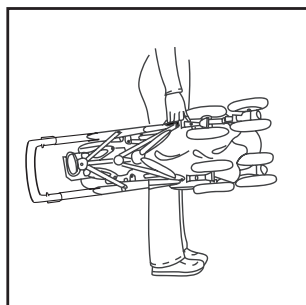

фиг. 24

ВНИМАНИЕ! Убедете се, че държите детето на безопасно разстояние, когато разгъвате или сгъвате количката.

Преди да сгънете количката, приберете сенника, като повдигнете лостчетата нагоре. Изправете облегалката за гръбчето (за седнало положение на детето). Повдигнете нагоре лостчетата на предните колела, за да ги установите за извършване на праволинейно движение.

За да сгънете количката, дръпнете нагоре двете лостчета на ръкохватките (фиг.1), за да освободите защитните механизми. Натиснете ръкохватките леко надолу, при което предните тръби и тези, на които са монтирани ръкохватките, трябва да се разделят, както е показано на фиг.20. Издърпайте нагоре дръжката на механизма, както е показано на фиг.21.

Когато количката е сгъната, може да стои изправена и така да я съхранявате (фиг.22). Сгънатата количка може да пренасяте лесно, като я придвижвате на предните колела (фиг.23) или като я носите, използвайки страничната дръжка, както е показано на фиг.24.

КОШ ЗА НОВОРОДЕНО

Твърдият кош е предназначен за новородено, на възраст не повече от 6 месеца и тегло до 9 kg, което не може самостоятелно да сяда, да се претъркулва и изправя на ръцете и колената си. Дръжката за носене на коша може да се регулира в 6 позиции. За да промените позицията ѝ от изправена в посока към сенника, натиснете двата бутона от двете страни на дръжката (фиг.25) и я преместете в желаната позиция. В обратната посока дръжката се премества с ръка до установяване в желаната позиция. Фиксирането във всяка една от позициите е съпроводено със щракване.

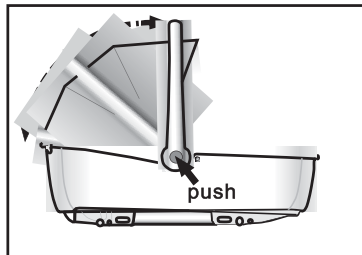

фиг. 25

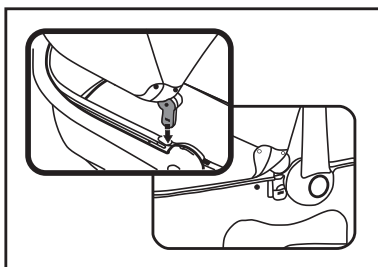

фиг. 26

Монтирайте двата края на сенника към отворите от двете страни на коша с натиск, докато чуete щракване (фиг.26).

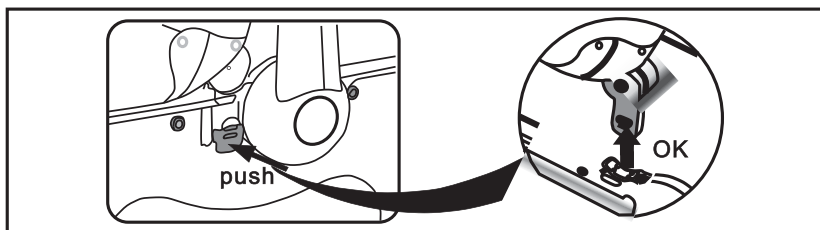

фиг. 27

За да отстраните сенника, натиснете двата му края и издърпайте нагоре, както е показано на фиг.27.

Може да разгънете сенника в четири положения, като го издърпате с ръце от двете страни в посока нагоре и напред, при което ще чуete щракване (фиг.28).

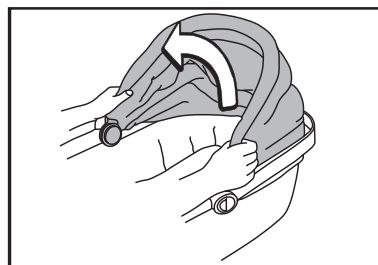

фиг. 28

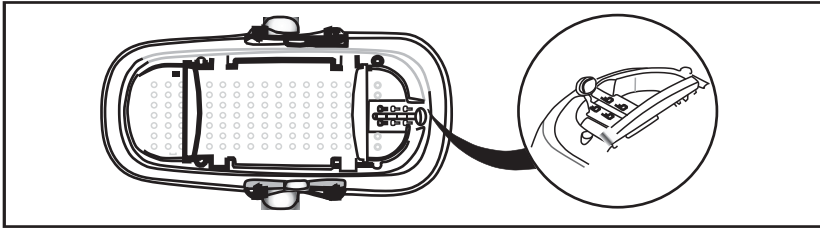

фиг. 29

Кошът е снабден с вентилираща основа (фиг.29).

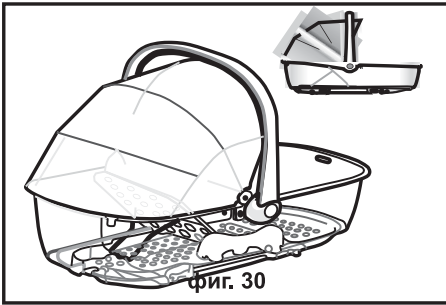

фиг. 30

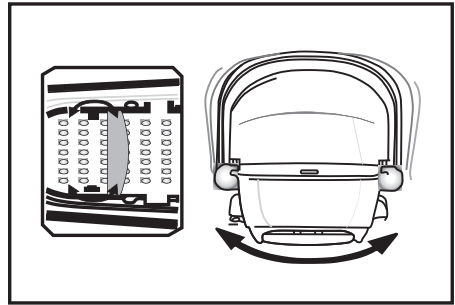

фиг. 31

Дюшечето може да се повдига в областта на главата. За да се повдигне дюшечето, натиснете лоста за регулиране на гръбчето (фиг.30) и отпуснете, за да се фиксира положението. За да свалите гръбчето на коша, натиснете лоста в посока напред и нагоре, след което го отпуснете.

Кошът има люлееща функция, която се активира при преместване на двете пластмасови приспособления от долната му страна, както е показано на фиг.31.

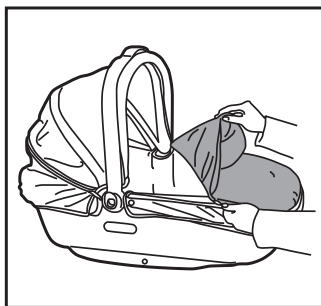

фиг. 32

Покривалото на коша се поставя и отстранява чрез цип (фиг.32), а двата края на покривалото се закрепват с тик-так копчета към външната страна на сенника.

МОНТИРАНЕ НА ТВЪРДИЯ КОШ НА РАМАТА НА КОЛИЧКАТА

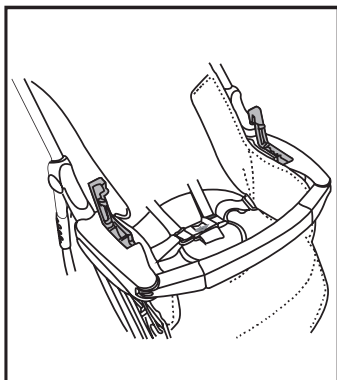

фиг. 33

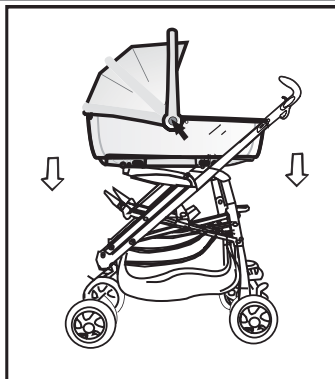

фиг. 34



фиг. 35

ВНИМАНИЕ! Винаги твърдия кош трябва да се монтира в положение, при което детето ще бъде с лице към майката. По време на монтажа трябва да бъдат задействани приспособленията за паркиране на задните колела на количката.

За да монтирате твърдия кош върху рамата на количката, първо отстранете предпазния борд, след което и дамската на количката по следния начин:

1. Разкопчайте дамската от вътрешната страна на подлакътниците.
2. Извадете коланите.
3. Разкопчайте долната част на дамската от седалката на количката и я извадете от рамата.
4. Разкопчайте и изхлузете горната част на дамската от облегалката.

Кошът може да бъде монтиран и когато дамската е отстранена само в областта на подлакътниците. В този случай дамската остава под коша и може да се деформира, износи или замърси. За да запазите дамската на количката, когато използвате твърдия кош, препоръчително е да я отстраните напълно и съхраните на подходящо място.

Повдигнете поставката за крачетата в най-горно положение, издърпайте нагоре двете пластмасови капачета на подлакътниците (фиг.33) и преместете облегалката за гърба (на количката) в най-ниското положение. Поставете твърдия кош върху отворите на рамата така, че детето в коша да бъде с лице към майката. Монтирайте коша с натиск, докато се фиксира към рамата на количката (фиг.34). Фиксирането е съпроводено със звук от щракване. На фиг.35 е показана количката с монтиран върху рамата ѝ кош.

ВНИМАНИЕ! Винаги преди употреба трябва да се уверите, че кошът е монтиран правилно и стабилно на рамата на количката.

ДЕМОНТИРАНЕ НА ТВЪРДИЯ КОШ

ВНИМАНИЕ! ВИНАГИ ТРЯБВА ДА ЗАДЕЙСТВАТЕ ПРИСПОСОБЛЕНИЯТА ЗА ПАРКИРАНЕ НА ЗАДНИТЕ КОЛЕЛА НА КОЛИЧКАТА, ПРЕДИ ДА ДЕМОНТИРАТЕ КОША ОТ РАМАТА Й.

Натиснете нагоре лоста, показан на фиг.30 и издърпайте коша, за да го демонтирате.

СТОЛЧЕ ЗА АВТОМОБИЛ

ЗАБЕЛЕЖКА: ВСИЧКИ УКАЗАНИЯ ОТНОСНО БЕЗОПАСНОТО ИЗПОЛЗВАНЕ, ПОДДРЪЖКА И СЪХРАНЕНИЕ НА СТОЛЧЕТО ЗА АВТОМОБИЛ СА В ОТДЕЛНА ИНСТРУКЦИЯ.

МОНТИРАНЕ НА СТОЛЧЕТО ЗА АВТОМОБИЛ НА РАМАТА НА КОЛИЧКАТА

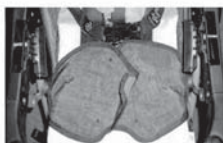

фиг. 36



фиг. 37



фиг. 38

Конструкцията на количката осигурява възможност за монтиране на детско столче за автомобил.

ВНИМАНИЕ! ВИНАГИ СТОЛЧЕТО ЗА АВТОМОБИЛ ТРЯБВА ДА СЕ МОНТИРА В ПОЛОЖЕНИЕ, ПРИ КОЕТО ДЕТЕТО ЩЕ БЪДЕ С ЛИЦЕ КЪМ МАЙКАТА. ПО ВРЕМЕ НА МОНТАЖА ТРЯБВА ДА БЪДАТ ЗАДЕЙСТВАНИ ПРИСПОСОБЛЕНИЯТА ЗА ПАРКИРАНЕ НА ЗАДНИТЕ КОЛЕЛА НА КОЛИЧКАТА.



фиг. 39

Издърпайте нагоре пластмасовите капачета на двата подлакътника (фиг.36). Притиснете адапторите към отворите на двата подлакътника (фиг.37). Повдигнете и натиснете червените бутони, докато столчето се фиксира и чуете щракване (фиг.38). За да отстраните столчето от количката, натиснете червения бутон и издърпайте адапторите (фиг.39). След като отстраните столчето, поставете пластмасовите капачета.

ВНИМАНИЕ! НИКОГА НЕ ПОСТАВЯЙТЕ СТОЛЧЕТО НА ПРЕНА ИЛИ ДРУГА СЕДАЛКА НА АВТОМОБИЛА С ИНСТАЛИРАНА ПРОТИВООУДАРНА ВЪЗДУШНА ВЪЗГЛАВНИЦА! ТОВА МОЖЕ ДА ДОВЕДЕ ДО СМЪРТ ИЛИ СЕРИОЗНО НАРАНЯВАНЕ НА ДЕТЕТО! СТОЛЧЕТО ДА СЕ ИЗПОЛЗВА САМО В АВТОМОБИЛИ С ОДОБРЕНИ НАДБЕДРЕНИ / ТРИТОЧКОВИ / СТАТИЧНИ С ПРИБИРАЩО УСТРОЙСТВО ОБЕЗОПАСИТЕЛНИ КОЛАНИ!

УКАЗАНИЯ ЗА ПРОФИЛАКТИКА И ПОДДРЪЖКА

Указанията се отнасят за количката и коша от комплекта „ПУКИ ТРАВЪЛ“. Указанията за столчето за кола са в отделна инструкция.

1. Редовно проверявайте заключващите устройства, приспособленията за паркиране, безопасните колани и закопчалките, съединенията и фиксиращите механизми, за да сте сигурни, че са изправни, не са износени или повредени.

2. Ако установите разхлабени, скъсани и повредени части, те трябва да бъдат ремонтирани или подменени.

3. Колелата и гумите се износват по-бързо от останалите части. При необходимост трябва да ги подмените.

4. Смазвайте периодично задвижващите механизми. При необходимост подновете нитовете. Препоръчително е използването на силиконово масло или силиконов спрей.

5. Замърсените метални и пластмасови части затрудняват нормалните функции на количката. Почистете ги, след което смажете с масло.

6. Дамаската от вътрешната страна на коша и покривалото могат да се перат на ръка при температура до 30°C.

7. За да почистите дамаската, замърсени пластмасови или метални части, използвайте мека памучна кърпа или гъба, навлажнени с вода или мек препарат.

8. Никога не почиствайте с препарати, съдържащи абразивни частици, амоняк, белина или спирт.

9. Винаги след почистване оставяйте количката и коша да изсъхнат напълно и след това ги използвайте или приберете за съхранение.

10. Съхранявайте количката и коша на закрито. Въздействието на околната среда - морски въздух, посипани със соли пътища, киселинни дъждове и др., както и съхранението на открито, водят до появата на корозия.

11. Не съхранявайте количката и коша във влажна среда. В случай, че сте ги използвали във влажна среда, трябва да ги разгънете, да ги подсушите със суха кърпа и оставите да изсъхнат напълно по естествен начин. Възможно е да се появи мухъл по количката и коша, ако ги съхраните влажни.

12. Прекаленото излагане на слънце допринася за по-бързото стареене на пластмасовите части и избледняване на дамаската.

13. Не поставяйте други предмети върху количката и коша, когато ги съхранявате, защото може да ги повредите.

14. При проблеми, свързани с нормалната експлоатация, се обръщайте за консултация или ремонт към оторизираните сервиси.

15. Препоръчително е извършването на основен преглед и пълна профилактика на продуктите от сервизен специалист, особено след продължително съхранение или при необходимост да се ползват за друго дете.

Състав на дамаската:

Лицева част : 100% полиестер

Пълнеж: 100% полиестер

chipolino

Безопасността на този продукт с марка **chipolino** и използваните материали е гарантирана и потвърдена чрез лабораторни изпитвания по изискванията на европейските стандарти.

ИНСТРУКЦИЯ ЗА ПОЛЗВАНЕ НА ДЕТСКО СТОЛЧЕ ЗА АВТОМОБИЛ „ПУКИ ТРАВЪЛ”

**POOKY
TRAVEL**

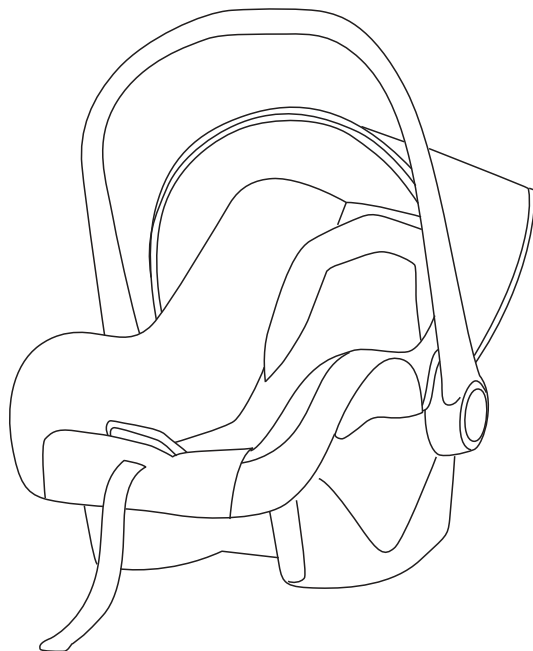

МОЛЯ, ПРОЧЕТЕТЕ ВНИМАТЕЛНО ИНСТРУКЦИЯТА И Я ЗАПАЗЕТЕ ЗА СПРАВКА НА ЛЕСНО ДОСТЪПНО И СИГУРНО МЯСТО! ТЯ СЪДЪРЖА ВАЖНА ИНФОРМАЦИЯ, УКАЗАНИЯ И ПРЕПОРЪКИ ЗА СТОЛЧЕТО И ЗА БЕЗОПАСНАТА МУ УПОТРЕБА.

Това е универсална интегрална система за обезопасяване на деца по време на пътуване в автомобили, оборудвани с одобрени триточкови, надбедрени и статични обезопасителни колани за възрастни. Одобрена е под № E4-44R-043409, тегловна група 0+.

Столчето е подходящо за новородени бебета и деца с тегло до 13 kg. Монтира се обърнато в посока, обратна на нормалната посока на движение и детето е „гледащо назад“ (с лице към задната седалка). Столчето има петточков обезопасителен колан.

Столчето е произведено в съответствие с изискванията на Правило 44 на Икономическата комисия за Европа на Организацията на обединените нации за безопасно транспортиране на деца, на Директива 2001/95/ЕС „Обща безопасност на продуктите“ и на Директива 91/671/ЕИО „Задължително използване на предпазни колани и на ограничаващи устройства за деца в превозните средства“ на Европейския парламент и на Съвета, както и на нормативните актове от националното законодателство.

ВНИМАНИЕ! Столчето е подходящо за употреба само, ако триточковият колан (статичен или с прибиращ механизъм) на автомобила отговаря на изискванията на Регламент №16 на Европейската икономическа комисия в ООН.

Конструкцията на това детско столче е предназначена за монтиране на повечето автомобилни седалки. Пълна пригодност съществува, ако производителят е декларирал това в придружаващата документация на превозното средство. Ако не сте сигурни, може да се консултирате с търговеца, производителя на детското столче или обслужващия сервиз.

Столчето може да се монтира и върху конструкцията на детски колички посредством адаптори. Съвместимостта между столчето и съответния модел детска количка трябва да бъде потвърдена и изрично посочена от производителя на детската количка.

ВНИМАНИЕ! Вашето дете ще бъде защитено максимално при условие, че спазвате указанията и препоръките от инструкцията! Обърнете особено внимание на предупрежденията и осигурете всички необходими предпазни мерки, за да предотвратите риска от нараняване или увреждане на детето и да осигурите неговата безопасност! Вие носите отговорност за безопасността на детето, ако не спазвате и не се съобразявате с тези указания и препоръки! Уверете се че всеки, който ползва столчето, е запознат с инструкцията и я спазва.

УКАЗАНИЯ И ПРЕДУПРЕЖДЕНИЯ ЗА БЕЗОПАСНОСТ

ВНИМАНИЕ! Не забравяйте, че нито една система не може да гарантира абсолютна защита от нараняване при удар или катастрофа. Шофирайте с повишено внимание, когато има дете в автомобила! Неспазването на указанията за безопасност и на инструкциите за монтаж, експлоатация и поддръжка, може да доведе до сериозни наранявания или увруждане на детето!

1. **ВНИМАНИЕ!** Никога не оставяйте детето в столчето без надзор от възрастен!

2. Монтирането на столчето в автомобил или на детска количка да се извършва само от възрастен!

3. Спазвайте точно дадените инструкции за инсталиране и ползване на столчето, за да предотвратите риска от сериозно нараняване или увреждане на детето!

4. НИКОГА НЕ ПОСТАВЯЙТЕ СТОЛЧЕТО НА ПРЕНА ИЛИ ДРУГА СЕДАЛКА С ИНСТАЛИРАНА ПРОТИВОУДАРНА ВЪЗДУШНА ВЪЗГЛАВНИЦА! ТОВА МОЖЕ ДА ДОВЕДЕ ДО СМЪРТ ИЛИ СЕРИОЗНО НАРАНЯВАНЕ!

5. Да се използва само в автомобили, оборудвани с одобрени надбедрени / триточкови / статични / с прибиращо устройство обезопасителни колани!

6. Не използвайте други опорни контактни точки, освен описаните в тази инструкция!

7. Столчето да се монтира върху конструкцията на детска количка само с предоставените от производителя адаптори за конкретния модел количка.

8. Столчето да се монтира в автомобила само в посока, обратна на нормалното движение на автомобила, като детето е „гледащо назад“!

9. В случай, че седалката на автомобила е сгъваема, преди да поставите столчето, трябва да се убедите, че седалката на автомобила е фиксирана и стабилна в разгънато положение.

10. Установявайте столчето така, че части от него да не могат да бъдат заклещени от плъзгаща се седалка или от врата на превозното средство.

11. Когато столчето е монтирано в автомобил, дръжката за носене на столчето трябва да бъде прибрана и установена в правилната позиция.

12. Никога не използвайте столчето, без да сте поставили коланите за детето и коланите на автомобила по указания начин!

13. Винаги трябва да сте убедени, че триточковият обезопасителен колани за възрастни, с който закрепвате столчето към седалката на автомобила, е добре опънат, не е прищипан с вратата, омотан на седалката или друга част на автомобила. Той не трябва да се трие в остри ръбове или части. Периодично проверявайте предпазните колани за износване, като обръщате особено внимание на зоните на закрепване, шевовете и регулиращите механизми. Коланите – на столчето и на автомобила - не трябва да са усукани, протрити или прокъсани, фиксаторите и ключалките (токите) трябва да са изправни. Убедете се, че са здраво фиксирани. Ако установите несигурност или неизправност в конструкцията, фиксаторите, коланите или заключващите механизми, преустановете ползването до отстраняването на повредените части и подмяната им с нови.

14. Обезопасителните колани на столчето, които задържат детето, трябва да регулирате според тялото на детето така, че да го обхващат добре.

15. Не поставяйте допълнително подложки в столчето, освен предвидените от производителя! Те ще възпрепятстват поставянето на обезопасителните колани и ще намалят сигурността и стабилността на детето в столчето!

16. Производителят препоръчва средната задна седалка като най-безопасната позиция за поставяне на столчето в колата, но само когато тази седалка е снабдена с безопасни триточкови колани.

17. Не поставяйте столчето върху седалки на автомобила, монтирани настрани или назад.

18. Ако установите несигурност или неизправност в конструкцията, фиксаторите, коланите или заключващите механизми, преустановете ползването до отстраняването на повредените части и подмяната им с нови.

19. Ако столчето е било обект на разрушителни натоварвания по време на произшествие, трябва да подмените столчето и обезопасителните колани с нови. Не винаги повредите са видими!

20. Твърдите детайли и частите на системата за обезопасяване на деца, изработени от пластмаса, трябва да се разполагат и монтират така, че когато моторното превозно средство е в нормална експлоатация, те да не могат да бъдат заклещени от плъзгаща се седалка или от врата на превозното средство.

21. Детското столче трябва да бъде прикрепено с коланите на автомобила и в случаите, когато в него няма дете, за да избегнете изхвърлянето му напред в случай на инцидент.

22. Всеки багаж или други предмети, които може да причинят наранявания в случай на сблъсък по време на движение, трябва да бъдат отстранени или сигурно закрепени на безопасно разстояние от столчето и детето. Винаги се уверявайте, че не возите необезопасени вещи, особено на задното стъкло, които биха могли при удар да наранят детето и останалите пътници в автомобила.

23. Не използвайте столчето без дамската и не я заменяйте с друга, тъй като тя е неразделна част от експлоатационните характеристики на системата за обезопасяване!

24. Не използвайте резервни части и други компоненти, които не са доставени от производителя. Опасно е да правите сами промени, допълнения или модификации по конструкцията, защото това може да застраши безопасността на детето! Тези действия изискват одобрение от нотифициран орган и са обект на строг контрол! Не извършвайте сами ремонт, а се свържете с доставчика или производителя за консултация или ремонт в оторизиран сервиз.

25. Препоръчва се столчето да се замени с ново в случай, че е било обект на инцидент, силен натиск или друг вид увреждане.

26. Никога не използвайте столче за кола или части за него „втора употреба“! Може да е претърпяло инцидент и да е повредено - да има структурни промени и дефекти, без да са видими. Може да е оставяно на слънце и пластмасовите елементи да са повредени. Подобни обстоятелства ще застрашат сериозно безопасността на детето!

27. Когато автомобилът е изложен на силна слънчева светлина, а столчето не се използва, трябва да го покривате, защото столчето и особено пластмасови части може да се нагреят много и да се деформират. Ще предотвратите и евентуалното изгаряне на детето при поставянето му в столчето. Преди да използвате столчето се уверете, че температурата на нагряване на столчето няма да увреди детето.

28. Не оставяйте столчето в близост до отоплителни уреди или източници на топлина!

29. Никога не поставяйте столчето върху легла, дивани или подобни меки повърхности! Столчето за кола може да се преобърне на меката повърхност и детето да се задуши или нарани.

30. Никога не поставяйте столчето в близост до ръбове, върху маси или други високи места! Движенията на детето може да подместят столчето за кола.

31. Не поставяйте столчето за кола върху колички за пазаруване.

32. Преди да вдигнете или носите столчето, трябва да заключите дръжката и да се уверите в това.

33. Не съхранявайте столчето във влажна среда за дълго време!

34. Използвайте столчето само по предназначение! То не е конструирано за ползване в домашни условия.

35. При спешни случаи и инциденти е много важно детето да бъде извадено бързо от столчето и автомобила! Безопасните колани може бързо и лесно да бъдат разкопчани от възрастен.

36. Съхранявайте столчето на безопасно място, когато не го използвате. Не поставяйте върху него тежки предмети и не позволявайте да влиза в допир с вещества, които предизвикват корозия.

37. Когато пътувате на дълги разстояния, спирайте по-често, защото децата се уморяват лесно.

38. Опаковката на столчето трябва да държите далеч от деца, както по време на разопаковането, така и след това, за да предотвратите риска от задушаване!

ЗАКОНОВИ ИЗИСКВАНИЯ

Всички пътници в автомобила, особено децата, трябва да бъдат правилно и сигурно обезопасени. Независимо от мястото, което заемат в автомобила, възрастните и децата трябва задължително да използват обезопасителните колани на предните и задните седалки. Детските столчета за ползване в автомобил трябва да са съобразени с възрастта, телото на детето и мястото им на поставяне.

МЯСТО НА СТОЛЧЕТО В АВТОМОБИЛА

Направете справка в упътването на автомобила, за да определите местата, на които може да монтирате това столче. Съобразете се и с инструкциите за ползване на столчето, особено ако са посочени ограничения или специални изисквания.

Никога не поставяйте столчето на седалка с инсталирана противоударна въздушна възглавница (фиг.1).



фиг. 1

Не поставяйте столчето на седалки, гледащи настрани (фиг.2) или гледащи назад (фиг.3).



фиг. 2

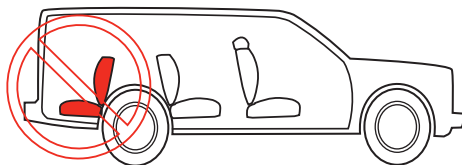

фиг. 3

Поставяйте столчето в автомобила само така, че детето да е „гледащо назад“ (с лице към задната седалка), както е показано на **фиг.4**.

Закрепвайте столчето към седалката на автомобила с помощта на диагоналния (раменен) и хоризонталния (поясен) колан от автомобилната седалка (**фиг.5**) по начина, показан на **фиг.4**. Коланите трябва да са сигурно фиксирани и да не се разхлабват по време на движението на автомобила.

Гръбчето на столчето трябва да е установено в позиция с подходящ наклон.

Прекалено изправената позиция може да предизвика проблеми с дишането. При много голям наклон и рязка промяна на скоростта на движение на автомобила съществува възможност детето да бъде изхвърлено от столчето.

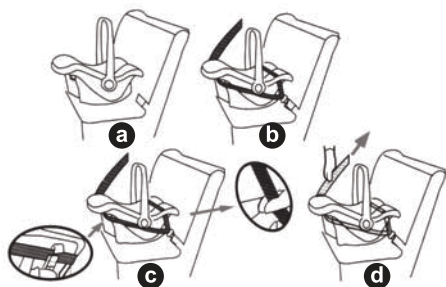

фиг. 4

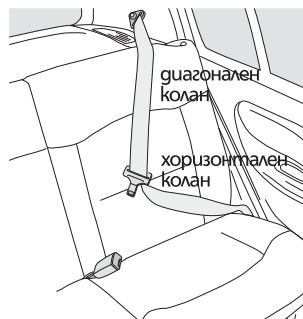

фиг. 5

ОСНОВНИ ЧАСТИ



фиг. 6

ДРЪЖКА НА СТОЛЧЕТО. ПОЗИЦИИ

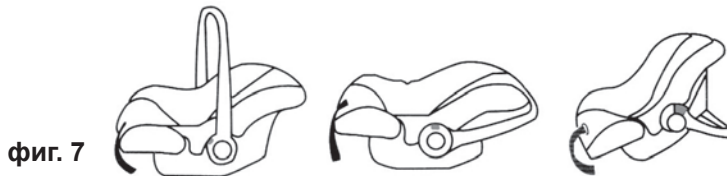

фиг. 7

С помощта на бутоните, разположени в двата края на дръжката, тя може да се установи в три позиции, както е показано на **фиг.7**.

Застанете с лице към столчето, натиснете едновременно двата бутона, преместете дръжката в желаната позиция и освободете бутоните, за да я фиксирате. Дръжката е фиксирана, когато чуete щракване.

ВНИМАНИЕ! Преди да вдигнете столчето, поставете дръжката в позиция за носене и се уверете, че е фиксирана в това положение. Не правете опит да промените позицията на дръжката, без да сте натиснали двата бутона. В противен случай ще счупите дръжката и бутоните.

ПОСТАВЯНЕ НА СТОЛЧЕТО В АВТОМОБИЛА

Поставете столчето с лице към задната седалка, както е показано на **фиг.4а**.

Прокарайте пояския колан (от триточковия колан за възрастни) през отворите на столчето, както е показано на **фиг.4b**, **фиг.4c** и **фиг.4d** и го закопчайте.

ВНИМАНИЕ! Не промушвайте раменния колан на седалката на автомобила през отворите на столчето.

Издърпайте триточковия колан за възрастни в посока отпред-назад и отляво-надясно, за да се убедите, че е фиксиран стабилно.

ОБЕЗОПАСИТЕЛНИ КОЛАНИ НА СТОЛЧЕ

Коланите трябва да обгръщат плътно детето в столчето. Дрехите на детето не трябва да пречат за поставянето на коланите.

Регулиране височината на коланите: Установете подходяща за детето позиция на предпазния колан. Раменните колани трябва да са на нивото на раменете на детето или малко под това ниво.

На столчето има два реда отвори, с които се регулира височината на коланите според физиката на детето. За да промените височината, освободете раменните колани от обединяващата ги тока и ги промушете през отворите за желаното ниво, след което ги закопчайте отново (**фиг.8**).

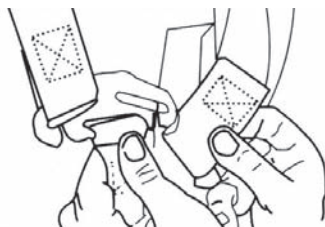

фиг. 8

Натиснете червения бутон на токата за откопчаване на безопасните колани, разединете и коланите за раменете на детето (фиг.9а и фиг.9б)

Вдигнете нагоре коланите за раменете и ги заметнете назад към гърба на столчето.

Поставете детето в столчето. Поставете безопасните колани през рамената на детето. Закопчайте краищата на коланите за раменете (фиг.9а и 9б) и после заедно ги закопчайте в токата. Те са закопчани, след като чуete щракване.

Регулиране дължината на коланите:

За да предпазите детето по-добре, след като сте го поставили в столчето и сте закопчали токата, трябва да регулирате дължината на колана, за да е опънат и да обхваща плътно тялото на детето. Коланите не трябва да са усукани или хлабави.

Регулирайте дължината на коланите според физиката на детето, както е показано на **фиг.9d** и **фиг.9е**.

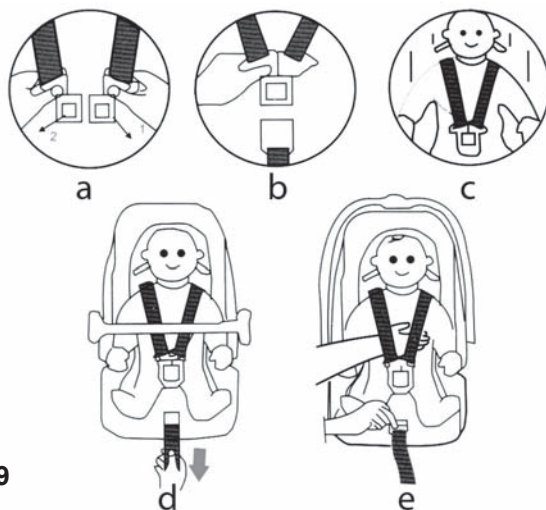

фиг. 9

За да затегнете колана, издърпайте с ръка раменните колани нагоре, като в същото време дърпате регулиращата лента с другата си ръка.

За да удължите коланите, натиснете бутона, намиращ се на колана между крачетата на детето, след което издърпайте с другата си ръка едновременно двата колана в посока към вас. Моля обърнете внимание, че докато регулирате дължината, трябва да държите колана, а не меките уплътнители за коланите.

Коланите са правилно стегнати и поставени, когато може да прокарате пръст между коланите и гърдите на детето. Проверете дали коланите за закопчани стабилно, като се опитате да изтеглите нагоре или надолу двата края на коланите за раменете.

ПРЕДУПРЕЖДЕНИЕ! Не слагайте детето в спален чувал, не го завивайте в одеало или друг вид завивка, преди да сте го сложили в столчето, защото безопасните колани за раменете няма да могат да се поставят правилно и детето няма да бъде в безопасност.

ЗАБЕЛЕЖКА: Когато използвате столчето за новородено или за дете под 7 месеца, моля не изваждайте възглавничката, защото в тази възраст децата имат нужда от допълнителна опора.

ОТСТРАНЯВАНЕ НА ДЕТЕТО ОТ СТОЛЧЕТО И НА СТОЛЧЕТО ОТ АВТОМОБИЛА

Натиснете червения бутон на токата, за да освободите безопасните колани за раменете.

Вдигнете нагоре коланите за раменете и ги заметнете назад към гърба на столчето.

Отстранете детето от столчето:

Разкопчайте триточковия обезопасителен колан за възрастни на седалката на автомобила.

Освободете столчето от този колан.

Отстранете столчето от автомобила.

ЗАБЕЛЕЖКА: Продуктът е съвместим със седалките на масово произвежданите стандартни автомобили. При съмнение е препоръчително да се консултирате с производителя или търговеца на автомобила и на детското столче.

УКАЗАНИЯ ЗА ПРОФИЛАКТИКА И ПОДДРЪЖКА

1. Редовно проверявайте заключващите и фиксиращи и регулиращи механизми, коланите и дамската, за да сте сигурни, че са изправни, не са износени или повредени и използването им е безопасно.
2. Ако установите повреда или че някоя функция не работи, преустановете ползването на столчето.
3. За да почистите дамската, замърсени пластмасови или метални части, използвайте мека памучна кърпа или гъба, навлажнени с вода или мек препарат.
4. Никога не почиствайте с агресивни препарати или съдържащи абразивни частици.
5. Винаги след почистване оставайте столчето да изсъхне напълно и след това го използвайте или приберете за съхранение.
6. Дамската може да се пере само на ръка при 30°C, като се използват меки препарати. Не перете и не сушете в машина!
7. Дамската не трябва да се избелва, глади и центрофугира.
8. Токата може да измивате с топла вода. Не използвайте смазочни масла.
9. Коланите почиствайте само външно с мек сапун и влажна кърпа.
10. Избягвайте мокренето на етикетите. Не ги отстранявайте, защото съдържат важна информация.
11. Не използвайте разреждатели, химически средства или смазки за която и да е част от столчето.
12. Детската седалка не трябва да се използва без тапицерията! Тя е неразделна част от столчето и може да бъде заменена единствено с идентична на тази, доставяна от производителя.
13. Не използвайте повторно столчето след инцидент, тъй като може да има структурни повреди, които да го направят много опасно. Възможно е да има повреди, които да не са видими. Прегледът от сервизен специалист е задължителен.
14. Прекаленото излагане на слънце допринася за по-бързото стареене на пластмасовите части и избледняване на дамската.
15. Не оставайте столчето вътре в автомобила, когато няма да го ползвате.
16. Не поставяйте други предмети върху столчето, когато го съхранявате, защото може да го повредите. Съхранявайте го на място, до което малки деца нямат достъп.
17. Препоръчително е извършването на основен преглед и пълна профилактика на столчето от сервизен специалист, особено след продължително съхранение или при необходимост да се ползва за друго дете.
18. При проблеми, свързани с нормалната експлоатация, се обръщайте за консултация или ремонт към оторизираните сервизи.

Състав на дамската:

Лицева част : 100% полиетсер

Пълнеж: 100% полиестер



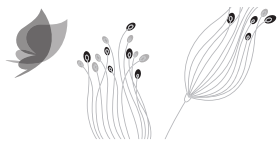

CHIPOLINO

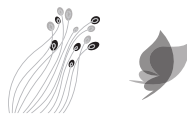

БЪЛГАРИЯ, гр. Пловдив 4027, ул. Голямоконарско шосе 1; тел.: 032 600 855; www.chipolino.com
BULGARIA, Plovdiv 4027, 1 Goliakonarsko shosse Str.; tel.: + 359 32 600 855; www.chipolino.com

ДЕКЛАРАЦИЯ ЗА СЪОТВЕТСТВИЕ

Аз, долуподписаната Нина Миткова - управител на „ЧИПОЛИНО“ ЕООД със седалище и адрес на управление с. Царацово, община Марица, област Пловдив, ул. „Голямоконарско шосе“ №1, в качеството си на производител по смисъла на Закона за защита на потребителите, на своя отговорност декларирам:

Продуктът ДЕТСКО СТОЛЧЕ ЗА ОБЕЗОПАСЯВАНЕ НА ДЕЦА ПО ВРЕМЕ НА ПЪТУВАНЕ В АВТОМОБИЛ, модел „ПУКИ ТРАВЪЛ“, с продуктов № STKTR014xxx е произведен в съответствие с изискванията на Правило 44 на Икономическата комисия за Европа на ООН за безопасно транспортиране на деца, с предписанията на Директива 2001/95/ЕС „Обща безопасност на продуктите“ на Европейския парламент и Съвета и с нормативните актове от националното законодателство, в т.ч. Закон за защита на потребителите.

Столчето е одобрено под **№ E4 - 44R04-3409** от RDW-Нидерландия, класифицирано в тегловна група 0+ и е подходящо за новородени бебета и деца с тегло до 13кг.

Декларацията правя на основание сертификат № E4-44R-033409/09.09.2004 год. и № E4-44R-043409/22.07.2008 год, издаден от RDW-Нидерландия след проведени изпитвания по изискванията на Директива 2001/95/ЕС и на Правило 44 на Икономическата комисия за Европа на ООН, отразени в протоколи съответно № 04.KR.KE.3147.1/PSC/05.08.2004 год. и № 08.KR.KE.6386.1/MC/24.06.2008 год.

Продуктът ДЕТСКО СТОЛЧЕ ЗА ОБЕЗОПАСЯВАНЕ НА ДЕЦА ПО ВРЕМЕ НА ПЪТУВАНЕ В АВТОМОБИЛ, модел „ПУКИ ТРАВЪЛ“, за който се отнася тази декларация, е безопасен за потребителите и не носи риск за тях при употребата му и при спазване на указанията от инструкцията на производителя, която е неразделна част от продукта.

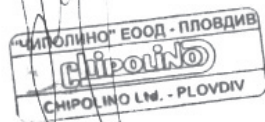

23.10.2013 год.
Пловдив

НИНА МИТКОВА,
управител на „ЧИПОЛИНО“ ЕООД

chipolino