

Register your product and get support at
www.philips.com/welcome

FlexCare+

900+ series

Rechargeable
sonic toothbrush



PHILIPS
sonicare
the **sonic** toothbrush

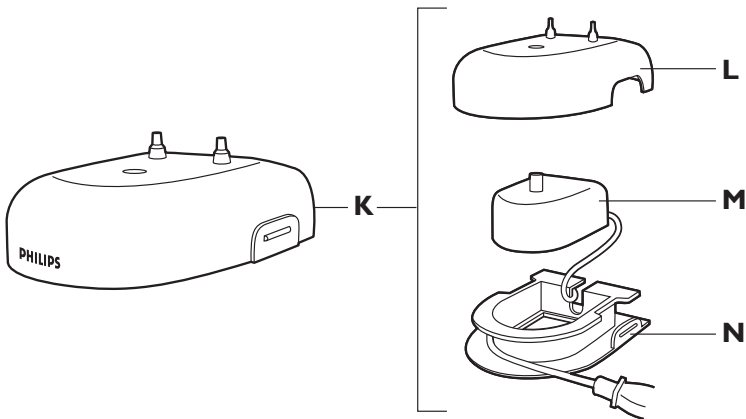
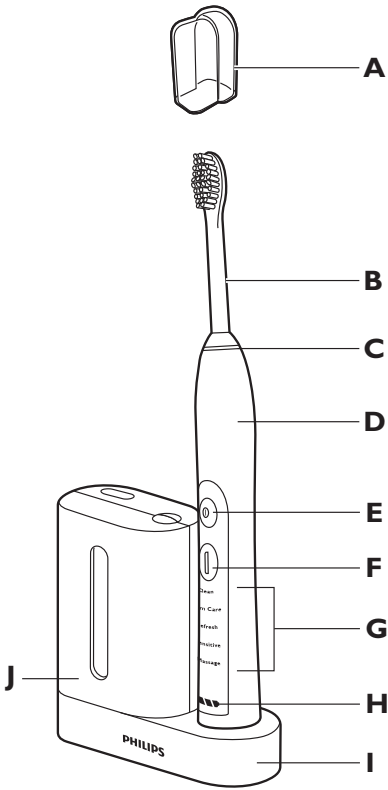

Sonicare 900+ series

ENGLISH 4
ESPAÑOL 16
FRANÇAIS (CANADA) 28

Introduction

Congratulations on your purchase and welcome to Philips! To fully benefit from the support that Philips offers, register your product at www.philips.com/welcome.

IMPORTANT SAFEGUARDS

READ ALL INSTRUCTIONS BEFORE USE

DANGERS

To reduce the risk of electrocution:

- 1 Do not place or store product where it can fall or be pulled into a tub or sink.
- 2 Do not place in or drop into water or other liquid.
- 3 Do not reach for a product that has fallen into water: Unplug immediately.
- 4 Do not use while bathing.

WARNINGS

To reduce the risk of burns, electrocution, fire or injury to persons:

- 1 Discontinue use if this product appears damaged in any way (brush head, handle, charger). This product contains no user-serviceable parts. Refer to chapter 'Guarantee and service' if your Sonicare no longer works properly or needs repair.
- 2 Never use the charger if it has a damaged cord or plug.
- 3 Keep cord away from heated surfaces.
- 4 Do not use the charger outdoors.
- 5 Do not use the charger if dropped into water.
- 6 This product is designed to clean your teeth, gums and tongue only. Use this product only for its intended use as described in this booklet. Discontinue use of this product and contact a physician/dentist if discomfort or pain is experienced.
- 7 This appliance is not intended for use by persons (including children) with reduced physical, sensory or mental capabilities, or lack of experience and knowledge, unless they have been given supervision or instruction concerning use of the appliance by a person responsible for their safety.
- 8 Children should be supervised to ensure that they do not play with the appliance.
- 9 Do not use attachments other than those recommended by the manufacturer.
- 10 If your toothpaste contains peroxide, baking soda or other bicarbonate (common in whitening toothpastes), thoroughly clean the brush head and the handle with soap and water after each use. Otherwise the plastic may crack.
- 11 To avoid damage to the product, do not place the brush head, handle, charger or charger cover in the dishwasher for cleaning.

- 12 Discontinue use of the sanitizer if the UV light bulb remains on when the door is open. UV light can be harmful to the human eye and skin. Keep the sanitizer out of the reach of children at all times.
- 13 Do not operate the UV sanitizer without the protective screen in place to avoid contact with hot bulb.
- 14 If the sanitizer is used for 3 consecutive UV clean cycles (i.e., 3 times in a row) a minimum of 30 minutes 'OffTime' is required before you start another UV clean cycle.
- 15 The UV light bulb is hot during and immediately after the sanitizing cycle. Do not touch the UV light bulb when it is hot.
- 16 Do not operate the UV sanitizer where aerosol (spray) products are being used or where oxygen is being administered.

MEDICAL WARNINGS

- 1 Consult your dental professional before you use this product if you have had oral or gum surgery in the previous 2 months.
- 2 Contact your dental professional if excessive bleeding occurs after using this product or bleeding continues to occur after 1 week of use.
- 3 If you have a pacemaker or other implanted device, contact your physician or the device manufacturer prior to use.
- 4 Sonicare has been tested and is compliant with safety standards for electromagnetic devices.
- 5 Consult your physician prior to using the Sonicare if you have medical concerns.

SAVE THESE INSTRUCTIONS

Your Sonicare (Fig. 1)

- A** Hygienic travel cap
- B** Brush head
- C** Interchangeable color code ring
- D** Handle with soft grip
- E** Power on/off button
- F** Mode button
- G** Brushing modes
- H** Deluxe recharge gauge
- I** UV sanitizer base with integrated charger and cord wrap (select models)
- J** UV sanitizer (select models)
- K** Deluxe charger (select models)
- L** Charger cover with brush head holder
- M** Travel charger
- N** Charger base with cord wrap
 - Not shown: UV light bulb
 - Not shown: Sanitizer drip tray
 - Not shown: Protective screen for UV light bulb

Note: The contents of the box vary based on model purchased

Getting started

Changing the color code ring

Sonicare brush heads come with interchangeable color code rings to identify your brush head.

To change the color code ring:

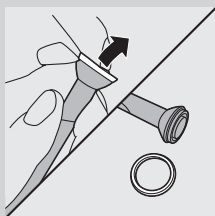

- 1 Pull the color code ring from the bottom of the brush head.

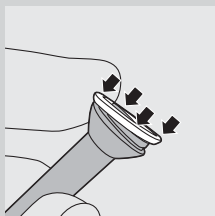

- 2 Install a new ring by slipping one edge of the new ring over the bottom of the brush head.

Attaching the brush head

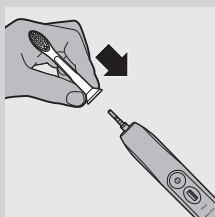

- 1 Align the brush head so the bristles face the front of the handle.
- 2 Firmly press the brush head down on the metal shaft until it stops.

Note: There is a small gap between the color code ring and the handle.

Charging your Sonicare

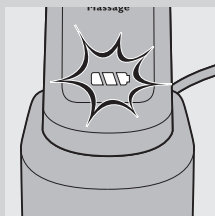

- 1 Put the plug of the charger in a live electrical outlet.
- 2 Place the handle on the charger.
 - ▶ The flashing light of the battery gauge indicates that the toothbrush is charging.
 - 1 solid green LED indicates that the toothbrush is 34-66% charged.
 - 2 solid green LEDs indicate that the toothbrush is 67-94% charged.
 - 3 solid green LEDs indicate that the toothbrush is fully charged.

Note: If the battery charge of your Sonicare is low, you hear 3 beeps and 1 LED of the recharge gauge flashes yellow for 30 seconds after completing the brushing cycle.

Note: To keep the battery fully charged at all times, you may keep your Sonicare on the charger when not in use. Once the Sonicare is fully charged, the charger draws minimal energy from the electrical outlet.

Note: It takes at least 24 hours to fully charge the battery.

Using your Sonicare

Brushing instructions

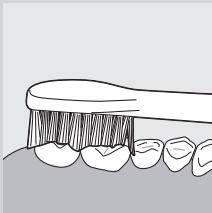
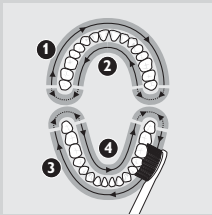
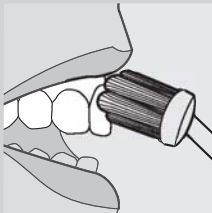

- 1** Wet the bristles and apply a small amount of toothpaste.
- 2** Place the toothbrush bristles against the teeth at a slight angle towards the gumline.
- 3** Press the power on/off button to switch on the Sonicare.
- 4** Apply light pressure to maximize Sonicare's effectiveness and let the Sonicare toothbrush do the brushing for you. Do not scrub.
- 5** Gently move the brush head slowly across the teeth in a small back and forth motion so the longer bristles reach between your teeth. Continue this motion throughout your brushing cycle.

Note: To make sure you brush evenly throughout the mouth, divide your mouth into 4 sections using the Quadpacer feature (see chapter 'Features').

- 6** Begin brushing in section 1 (outside top teeth) and brush for 30 seconds before moving to section 2 (inside top teeth). Continue brushing in section 3 (outside bottom teeth) and brush for 30 seconds before moving to section 4 (inside bottom teeth).

- 7** After you have completed the brushing cycle, you can spend additional time brushing the chewing surfaces of your teeth and areas where staining occurs. You may also brush your tongue, with the toothbrush turned on or off, as you prefer.

Your Sonicare is safe to use on:

- Braces (brush heads wear out sooner when used on braces)
- Dental restorations (fillings, crowns, veneers)

Brushing modes

Sonicare automatically starts in the default Clean mode.

- 1** Prior to turning on the Sonicare, press the mode button to toggle between modes.
 - ▶ The selected brushing mode illuminates.
 - ▶ Once a brushing mode has been selected, it remains active until another brushing mode is selected.

Note: When the toothbrush is switched on, you cannot toggle between modes. The following brushing modes are available:

Clean

Complete whole mouth cleaning (2 minutes).

Gum Care

Complete whole mouth cleaning (2 minutes) plus gentle cleaning for problem areas and along the gumline (1 minute).

Refresh

Touch-up for a quick clean (1 minute).

Sensitive

Gentle cleaning for sensitive gums and teeth (2 minutes).

Massage

Gentle gum stimulation (2 minutes).

Note: When the Sonicare is used in clinical studies, the default 2-minute Clean mode must be selected. The handle has to be fully charged. Deactivate the Easy-start feature. For areas where excess staining occurs, an additional 30 seconds of brushing time can be spent to help remove stains.

Features**Easy-start**

- This Sonicare model comes with the Easy-start feature activated.
- The Easy-start feature gently increases power over the first 14 brushings to ease into the Sonicare experience.

Note: Each of the first 14 brushings must be at least 1 minute in length to properly move through the Easy-start ramp-up cycle.

Deactivating or activating the Easy-start feature

1 Attach your brush head to the handle.

2 Place the handle on the plugged-in charger.

- To deactivate Easy-start:

Press and hold the power on/off button for 2 seconds. You hear 1 beep to indicate that the Easy-start feature has been deactivated.

- To activate Easy-start:

Press and hold the power on/off button for 2 seconds. You hear 2 beeps to indicate that the Easy-start feature has been activated.

Note: Using the Easy-start feature beyond the initial ramp-up period is not recommended and reduces Sonicare's effectiveness in removing plaque.

Smartimer

The Smartimer indicates that your brushing cycle is complete when it automatically turns off the toothbrush at the end of the brushing cycle. Dental professionals recommend brushing at least 2 minutes twice a day.

Quadpacer

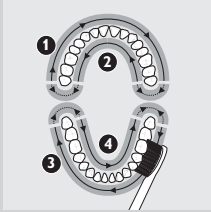

- The Quadpacer is an interval timer that has a short beep and pause to remind you to brush the 4 sections of your mouth. Depending on the brushing mode you have selected, the Quadpacer beeps at different intervals during the brushing cycle. See sections 'Brushing instructions' and 'Brushing modes' in chapter 'Using your Sonicare'.

The Quadpacer feature on this model has been activated. To deactivate or reactivate the Quadpacer feature:

- 1** Place the handle with a brush head attached on the plugged-in charger.
- 2** Press and hold the mode button for 2 seconds.
 - ▶ You hear 1 beep to indicate the Quadpacer has been deactivated or you hear 2 beeps to indicate the Quadpacer has been activated.

Cord wrap on deluxe charger (select models)

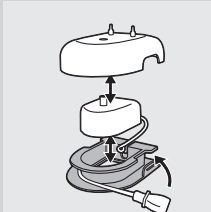

If your model includes the deluxe charger cover and base, the travel charger is pre-installed inside the cover. If you want to shorten the power cord, you can store excess cord in the cord wrap feature built into the charger base.

- 1** To separate the charger cover from the charger base, press the two gray snap bars on the charger base and pull the white charger cover upwards.

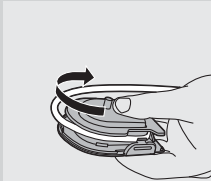

- 2** Wrap excess power cord around the gray charger base as shown in the picture. Be sure to wrap the cord on the inside of the two snap levers.

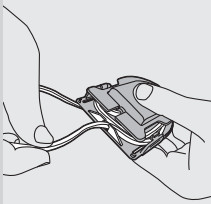

- 3** When you have stored the excess cord, guide the power cord through the small groove in the rear of the gray charger base.
- 4** To reattach the charger cover, press it down over the charger base until it snaps into place.

Tip: For extra convenience during travel, you can remove the travel charger and use it without the charger cover and charger base.

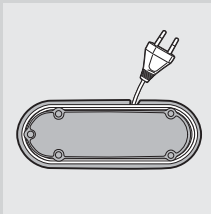
Cord wrap on sanitizer with integrated charger (select models)

- If your model includes the sanitizer, you can store excess cord using the cord wrap feature built into the bottom of the sanitizer.

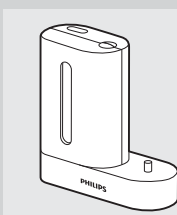
Sanitizing (select models)

- With the UV sanitizer you can clean your brush head after every use.

Discontinue use of the sanitizer if the UV light bulb remains on when the door is open or if the blue window is broken or missing from the sanitizer. UV light can be harmful to the human eye and skin. This device should be kept out of reach of children at all times.

Unplug the sanitizer and call Consumer Care if the sanitizer gives off smoke or a burning smell while it is operating..

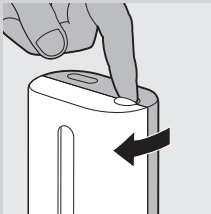

- 1** After brushing, rinse the brush head and shake off excess water.

Do not place the travel cap on the brush head during sanitization.

- 2** Place your finger in the door recess on top of the sanitizer and pull open the door.



- 3** Place the brush head on one of the 2 pegs in the sanitizer.

Note: Only clean Sonicare ProResults brush heads in the sanitizer. Make sure the bristles of the brush head directly face the light bulb.

- 4** Make sure the sanitizer is plugged into a live outlet of appropriate voltage.

- 5** Close the door and press the green power on/off button once to select the UV clean cycle.

Note: You can only turn on the sanitizer if the door is properly closed.

Note: The sanitizer stops if you open the door during the sanitizing cycle.

Note: The sanitizer cycle runs for 10 minutes and then automatically shuts off.

- ▶ The sanitizer is in operation when the blue light glows through the window.
- ▶ When the sanitizing cycle is complete, the sanitizer automatically shuts off.

Cleaning

Do not clean the brush head, handle, travel charger, charger cover and the UV sanitizer in the dishwasher.

Toothbrush handle

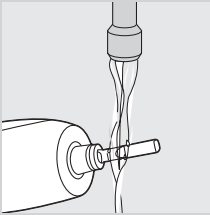

- 1 Remove the brush head and rinse the metal shaft area with warm water.

Do not push on the rubber seal on the metal shaft with sharp objects, as this may cause damage.

- 2 Use a damp cloth to wipe the entire surface of the handle.

Brush head

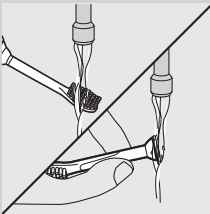

- 1 Rinse the brush head and bristles after each use.
- 2 Remove the brush head from the handle and rinse the brush head connection at least once a week with warm water.

Charger

- 1 Unplug the charger.
- 2 Use a damp cloth to wipe the surface of the charger.

Brush head UV Sanitizer (select models)

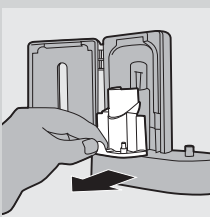

Do not clean the sanitizer when the UV light bulb is hot.
For optimal effectiveness, it is recommended to clean your sanitizer weekly.

- 1 Unplug the sanitizer.
- 2 Pull the drip tray straight out. Rinse the drip tray and wipe it clean with a damp cloth.
- 3 Clean all reflector surfaces with a damp cloth.

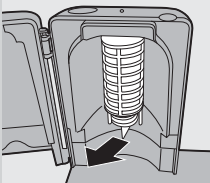

- 4 Remove the protective screen in front of the UV light bulb.
To remove the screen, grasp the edges next to the snaps, gently squeeze and pull out the protective screen.
- 5 Remove the UV light bulb.
To remove the light bulb, grasp it and pull it out of the metal clasp.

6 Clean the protective screen and the UV light bulb with a damp cloth.

7 Reinsert the UV light bulb.

To reinsert the light bulb, align the bottom of the light bulb with the metal clasp and push the bulb into the clasp.

8 Reinsert the protective screen.

To reinsert the screen, align the pegs on the screen with the slots on the reflective surface near the UV light bulb. Push the screen straight into the slots on the sanitizer.

Storage

- If you are not going to use the product for an extended period of time, unplug it from the electrical outlet, clean it and store it in a cool and dry place away from direct sunlight. You can use the cord wrap to store the power cord in an organized manner.

Replacement

Brush head

- Replace Sonicare brush heads every 3 months to achieve optimal results.
- Use only compatible Sonicare replacement brush heads.

UV light bulb

- Replacement UV bulbs are available through your Sonicare Consumer Care Center in North America by calling 1-800-682-7664. Outside North America, contact your local Philips Consumer Care Center.

Disposal



- The rechargeable battery inside your Sonicare cannot be replaced, but is easy to remove for recycling. At the end of product life and prior to disposal, please remove the rechargeable battery from the handle by following the instructions below.



- Do not throw away the appliance or the UV light bulb (bulb contains mercury) with the normal household waste at the end of its life, but hand it in at an official collection point for recycling. By doing this, you help to preserve the environment.
- If you have any recycling questions, contact your local waste management office.

Removing the rechargeable battery

Please note that this process is not reversible.

To remove the rechargeable battery, you need a flat-head (standard) screwdriver. Observe basic safety precautions when you follow the procedure outlined below. Be sure to protect your eyes, hands, fingers, and the surface on which you work.

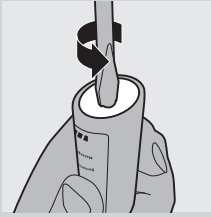

1 To deplete the rechargeable battery of any charge, remove the handle from the charger, turn on the Sonicare and let it run until it stops. Repeat this step until you can no longer switch on the Sonicare.

2 Insert a screwdriver into the slot located at the bottom of the handle and turn counterclockwise to release the bottom cap.

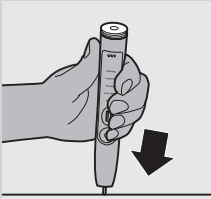

3 Hold the handle upside down and push down on the shaft to release the internal components of the handle.

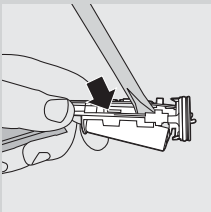

4 Insert the screwdriver under the circuit board, next to the battery connections, and twist to break the connections. Remove the circuit board and pry the battery from the plastic carrier.

The rechargeable battery can now be recycled and the rest of the product discarded appropriately.

Guarantee and service

Philips guarantees its products for two years after the date of purchase. Defects due to faulty materials and workmanship will be repaired or replaced at Philips expense provided that convincing proof of purchase in the qualifying period is provided.

Contact our Consumer Care Center at 1-800-682-7664 (North America), outside North America contact your local Philips Consumer Care Center. Internet information: www.sonicare.com (North America) or www.philips.com (outside North America).

WARRANTY EXCLUSIONS

What is not covered under warranty:

- Brush heads
- Damage caused by misuse, abuse, neglect, alterations or unauthorized repair.
- Normal wear and tear; including chips, scratches, abrasions, discoloration or fading.
- UV light bulb

IMPLIED WARRANTIES

ANY IMPLIED WARRANTIES, INCLUDING IMPLIED WARRANTIES OF MERCHANTABILITY AND FITNESS FOR A PARTICULAR PURPOSE, SHALL BE LIMITED TO THE DURATION OF THE EXPRESS WARRANTIES SET FORTH ABOVE. IN SOME STATES LIMITATIONS ON DURATION OF IMPLIED WARRANTIES DO NOT APPLY.

LIMITATION OF REMEDIES

IN NO EVENT SHALL PHILIPS OR ANY OF ITS AFFILIATED OR SUBSIDIARY COMPANIES BE LIABLE FOR ANY SPECIAL, INCIDENTAL OR CONSEQUENTIAL DAMAGES BASED UPON BREACH OF WARRANTY, BREACH OF CONTRACT, NEGLIGENCE, TORT, OR ANY OTHER LEGAL THEORY. SUCH DAMAGES INCLUDE, WITHOUT LIMITATION, LOSS OF SAVINGS OR REVENUE; LOSS OF PROFIT; LOSS OF USE; THE CLAIMS OF THIRD PARTIES INCLUDING, WITHOUT LIMITATION, DENTISTS AND DENTAL HYGIENISTS; AND COST OF ANY SUBSTITUTE EQUIPMENT OR SERVICES. SOME STATES DO NOT ALLOW THE EXCLUSION OR LIMITATION OF INCIDENTAL OR CONSEQUENTIAL DAMAGES.

Frequently asked questions

This chapter lists the questions most frequently asked about the appliance. If you cannot find the answer to your question, contact the Consumer Care Center in your country.

Question	Answer
Why doesn't the Sonicare toothbrush work?	You may need to recharge the Sonicare. Charge the Sonicare for at least 24 hours. Make sure the Sonicare charger is plugged into a live electrical outlet and not into an outlet controlled by a light switch. You may need to reattach or replace the brush head.
Why do I feel a tickling sensation when I use the Sonicare?	You may experience a slight tickling/tingling sensation when you use Sonicare for the first time. As you become accustomed to brushing with the Sonicare, this sensation diminishes.
Why is there a brief pause in the bristle motion while I'm brushing?	This is the Quadpacer feature reminding you to move to a new section of your mouth. This feature enables you to spend equal time brushing all areas of the mouth (see chapter 'Using your Sonicare, section 'Brushing instructions').
The brush head chatters against my teeth. What can I do about this?	To avoid this, keep the brush head properly oriented, with the bristles placed on the gumline at a slight angle.
Why does the toothbrush seem less powerful?	You may need to charge the Sonicare. The Easy-start feature may be on. Deactivate the Easy-start feature (see chapter 'Features'). You may need to replace the brush head.
Why doesn't the mode button work during brushing?	Brushing modes should be selected prior to turning on the Sonicare.
Why doesn't the UV sanitizer light go on?	You may need to plug the sanitizer into a live outlet. You may need to shut the sanitizer door. You may need to replace the UV light bulb (see chapter 'Replacement').
Do I need a special charger if I travel with my Sonicare?	The travel charger, the deluxe charger and the sanitizer can be used at common worldwide voltages between 100-240V AC, at either 50 or 60Hz. All you need is a simple plug adapter. Travel tip: The Sonicare battery is designed to last up to 3 weeks between charges.

Introducción

Enhorabuena por la compra de este producto y bienvenido a Philips. Para sacar el mayor partido de la asistencia que Philips le ofrece, registre su producto en www.philips.com/welcome.

PRECAUCIONES IMPORTANTES

LEA TODAS LAS INSTRUCCIONES ANTES DE USARLO

PELIGROS

Para reducir el riesgo de electrocución:

- 1 No coloque ni guarde el producto en un lugar desde donde pueda caerse a una bañera o fregadero.
- 2 No deje caer el cargador al agua ni a ningún otro líquido.
- 3 No intente coger un producto que se haya caído al agua. Desenchúfelo inmediatamente.
- 4 No lo utilice mientras se baña.

ADVERTENCIAS

Para reducir el riesgo de quemaduras, electrocución, incendio o lesiones en personas:

- 1 Deje de utilizar el aparato si presenta algún daño (en el cabezal del cepillo, en el mango o en el cargador). Este producto no contiene piezas que pueda reparar el usuario. Consulte el capítulo "Garantía y servicio" si su Sonicare no funciona correctamente o si es necesaria una reparación.
- 2 No enchufe nunca el cargador si el cable o la clavija están dañados.
- 3 Mantenga el cable lejos de superficies calientes.
- 4 No utilice el cargador al aire libre.
- 5 No utilice el cargador si éste se ha caído al agua.
- 6 Este producto está diseñado para limpiar sólo los dientes, las encías y la lengua. Utilice este producto sólo para el uso al que está destinado tal y como se describe en este folleto. Deje de utilizar este producto y consulte a un médico o dentista si experimenta algún tipo de dolor o molestia.
- 7 Este aparato no debe ser usado por personas (adultos o niños) con su capacidad física, psíquica o sensorial reducida, ni por quienes no tengan los conocimientos y la experiencia necesarios, a menos que sean supervisados o instruidos acerca del uso del aparato por una persona responsable de su seguridad.
- 8 Asegúrese de que los niños no jueguen con este aparato.
- 9 No utilice accesorios distintos a los recomendados por el fabricante.
- 10 Si su dentífrico contiene peróxido, bicarbonato sódico u otro bicarbonato (frecuentes en los dentífricos blanqueadores), limpie bien el cabezal del cepillo y el mango con agua y jabón después de cada uso. De lo contrario, el plástico podría agrietarse.

- 11 Para evitar que el producto se deteriore, no lave el cabezal del cepillo, el mango, el cargador ni la cubierta del cargador en el lavavajillas.
- 12 Deje de utilizar el higienizador si la lámpara de rayos ultravioleta (UV) permanece encendida cuando la puerta está abierta. La luz UV puede ser perjudicial para los ojos y la piel de las personas. Mantenga el higienizador fuera del alcance de los niños en todo momento.
- 13 Para evitar el contacto con la lámpara caliente, no utilice el higienizador si la pantalla protectora no está colocada en su sitio.
- 14 Si el higienizador se utiliza para realizar tres ciclos de limpieza por rayos UV consecutivos (es decir, tres veces seguidas), se debe esperar al menos 30 minutos antes de comenzar un nuevo ciclo de limpieza por rayos UV.
- 15 La lámpara de rayos UV está caliente durante el ciclo de higienización e inmediatamente después del mismo. No toque la lámpara de rayos UV cuando esté caliente.
- 16 No utilice el higienizador por rayos UV en lugares donde se utilicen aerosoles (spray) o donde se administre oxígeno.

ADVERTENCIAS MÉDICAS

- 1 Consulte a su dentista o higienista dental antes de utilizar este producto si le han practicado cirugía oral o de las encías en los 2 últimos meses.
- 2 Consulte a su dentista o higienista dental si se produce un sangrado excesivo después de usar este producto o si el sangrado continúa produciéndose después de 1 semana de uso.
- 3 Si tiene un marcapasos o cualquier otro dispositivo implantado, consulte a su médico o al fabricante del dispositivo antes de utilizar el aparato.
- 4 Sonicare ha sido sometido a pruebas y cumple las normas de seguridad para dispositivos electromagnéticos.
- 5 Si tiene alguna duda médica, consulte a su médico antes de utilizar Sonicare.

CONSERVE ESTAS INSTRUCCIONES

Su Sonicare (fig. 1)

- A** Capuchón higiénico
- B** Cabezal del cepillo
- C** Arandela de código de color intercambiable
- D** Mango con empuñadura suave
- E** Botón de encendido/apagado
- F** Botón de modo
- G** Modos de cepillado
- H** Indicador de recarga de lujo
- I** Base de higienizador por rayos UV con cargador y recogecable incorporados (en algunos modelos)
- J** Higienizador por rayos UV (en algunos modelos)
- K** Cargador de lujo (en algunos modelos)

- L** Cubierta del cargador con soporte para el cabezal del cepillo
- M** Cargador de viaje
- N** Base de carga con recogecable
 - No se muestra: lámpara de rayos UV
 - No se muestra: bandeja antigoteo del higienizador
 - No se muestra: pantalla protectora para la lámpara de rayos UV

Nota: El contenido de la caja variará en función del modelo que adquiera

Antes de empezar

Cómo cambiar la arandela de código de color

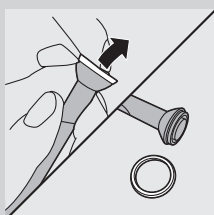

Los cabezales del cepillo Sonicare disponen de arandelas de código de color intercambiables para identificar su cabezal del cepillo. Para cambiar la arandela de código de color:

- 1** Extraiga la arandela de código de color de la parte inferior del cabezal del cepillo.

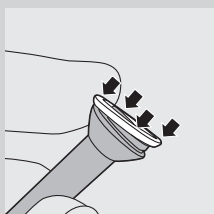

- 2** Coloque un nuevo aro deslizando uno de sus extremos hasta la parte inferior del cabezal del cepillo.

Cómo fijar el cabezal del cepillo

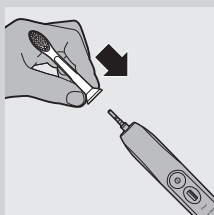

- 1** Alinee el cabezal del cepillo de manera que las cerdas queden mirando hacia la parte frontal del mango.
- 2** Presione firmemente hacia abajo el cabezal del cepillo sobre el eje metálico hasta que encaje.

Nota: Hay un pequeño espacio entre la arandela de código de color y el mango.

Carga de Sonicare

- 1** Enchufe la clavija del cargador a una toma de corriente activa.

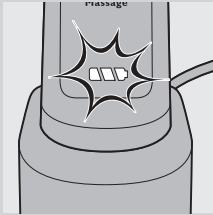

- 2** Coloque el mango en el cargador.
 - ▶ El piloto del indicador de batería parpadea para indicar que el cepillo dental se está cargando.
 - Un piloto LED verde indica que el cepillo dental está cargado al 34 - 66%.
 - Dos pilotos LED verdes indican que el cepillo dental está cargado al 67 - 94%.
 - Tres pilotos LED verdes indican que el cepillo dental está completamente cargado.

Nota: Si la carga de la batería de su Sonicare está baja, oirá 3 pitidos y 1 piloto LED del indicador de carga parpadeará en amarillo durante 30 segundos después de un ciclo de cepillado.

Nota: Para mantener la batería completamente cargada en todo momento, puede dejar su Sonicare en el cargador cuando no lo esté utilizando. Una vez que el Sonicare esté completamente cargado, el cargador utiliza la energía mínima de la toma de corriente.

Nota: Se necesitan al menos 24 horas para cargar totalmente la batería.

Uso del Sonicare

Instrucciones de cepillado

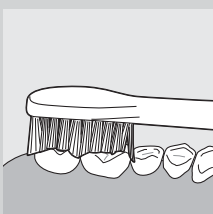
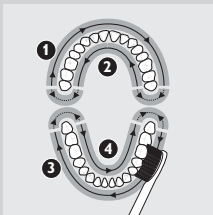
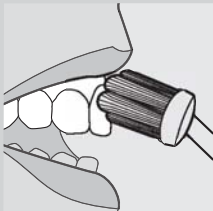

- 1** Moje las cerdas y aplique una pequeña cantidad de pasta de dientes.
 - 2** Coloque las cerdas del cepillo sobre los dientes, formando un ligero ángulo con la línea de las encías.
 - 3** Pulse el botón de encendido/apagado para encender su Sonicare.
 - 4** Ejercer una ligera presión para maximizar la eficacia de Sonicare y deje que éste se encargue del cepillado. No frote.
 - 5** Desplace suavemente el cabezal del cepillo por todos los dientes con un pequeño movimiento hacia delante y hacia atrás, de forma que las cerdas más largas lleguen a los espacios interdientales. Continúe con este movimiento durante el ciclo de cepillado.
- Nota: Para asegurar el cepillado uniforme de toda la boca, divida la cavidad bucal en 4 secciones mediante la función Quadpacer (consulte el capítulo "Características").*
- 6** Comience el cepillado por la sección 1 (cara externa dientes superiores) y cepille durante 30 segundos antes de pasar a la sección 2 (cara interna dientes superiores). Continúe con la sección 3 (cara externa dientes inferiores) y cepíllela durante 30 segundos antes de pasar a la sección 4 (cara interna dientes inferiores).

- 7** Después de completar el ciclo de cepillado, puede dedicar un tiempo adicional al cepillado de la superficie de masticación de los dientes y las zonas donde se forman manchas. También puede cepillarse la lengua, con el cepillo encendido o apagado, como prefiera.

Puede utilizar Sonicare de forma segura en:

- Aparatos correctores (los cabezales se gastan antes cuando se utilizan sobre aparatos correctores)
- Restauraciones dentales (empastes, coronas, carillas)

Modos de cepillado

Al encender su Sonicare éste se posiciona automáticamente en el modo Clean (limpieza) predeterminado.

- 1** Antes de encender su Sonicare, pulse el botón de modo para alternar entre los distintos modos.
 - ▶ El modo de cepillado seleccionado se ilumina.
 - ▶ Una vez que se ha seleccionado un modo de cepillado, éste permanece activo hasta que se seleccione otro modo de cepillado.

Nota: Una vez encendido el cepillo dental, no podrá alternar entre los modos. Están disponibles los siguientes modos de cepillado:

Clean (limpieza)

Limpieza bucal completa (2 minutos).

Gum Care (cuidado de las encías)

Limpieza bucal completa (2 minutos) más limpieza suave de las zonas problemáticas y la línea de las encías (1 minuto).

Refresh (retoque)

Retoque para una limpieza rápida (1 minuto).

Sensitive (suave)

Limpieza suave para dientes y encías sensibles (2 minutos).

Massage (masaje)

Suave estimulación de las encías (2 minutos).

Nota: Cuando se utiliza Sonicare en estudios clínicos, se debe seleccionar el modo Clean predeterminado de 2 minutos. El mango debe estar totalmente cargado. Desactive la función Easy-start y, en zonas con muchas manchas, cepille durante 30 segundos más para ayudar a eliminarlas.

Características

Easy-start

- Este modelo de Sonicare viene con la función Easy-start activada.
- La función Easy-start aumenta paulatinamente la potencia a lo largo de los primeros 14 cepillados, para acostumbrarse fácilmente al uso de Sonicare.

Nota: Los 14 primeros cepillados deben tener una duración de al menos 1 minuto para realizar adecuadamente el ciclo ascendente de Easy-start.

Cómo desactivar o activar la función Easy-start

- 1** Fije el cabezal del cepillo al mango.
- 2** Coloque el mango en el cargador enchufado.
 - Para desactivar la función Easy-start: Mantenga pulsado el botón de encendido/apagado durante 2 segundos. Oirá 1 pitido que indica que se ha desactivado la función Easy-start.
 - Para activar la función Easy-start:

Mantenga pulsado el botón de encendido/apagado durante 2 segundos. Oirá 2 pitidos que indican que se ha activado la función Easy-start.

Nota: No se recomienda utilizar la función Easy-start más allá del periodo inicial de regulación, ya que reduce la eficacia de Sonicare en la eliminación de la placa.

Smartimer

El temporizador Smartimer indica que el ciclo de cepillado se ha completado al apagar automáticamente el cepillo dental al final del ciclo de cepillado.

Los dentistas recomiendan cepillarse al menos durante 2 minutos 2 veces al día.

Quadpacer

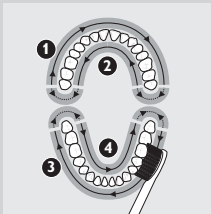

- Quadpacer es un temporizador de intervalos que utiliza un pitido corto y una pausa para ayudarlo a cepillarse las 4 secciones de la boca. Dependiendo del modo de cepillado que haya seleccionado, el temporizador Quadpacer emitirá pitidos en diferentes intervalos durante el ciclo de cepillado. Consulte las secciones "Instrucciones de cepillado" y "Modos de cepillado" del capítulo "Uso del Sonicare"). La función Quadpacer de este modelo ha sido activada. Para desactivar o volver a activar la función Quadpacer:

- 1** Coloque el mango con el cabezal del cepillo puesto en el cargador enchufado.
- 2** Mantenga pulsado el botón de modo durante 2 segundos.
 - ▶ Oirá un pitido que indica que la función Quadpacer se ha desactivado o dos pitidos que indican que Quadpacer se ha activado.

Recogecable del cargador de lujo (en algunos modelos)

Si su modelo incluye la cubierta y la base del cargador de lujo, el cargador de viaje estará preinstalado dentro de la cubierta. Si desea acortar el cable de alimentación, puede guardar el cable sobrante en el recogecable incorporado en la base del cargador:

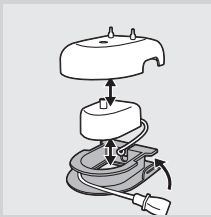

- 1** Para separar la cubierta del cargador de la base del mismo, pulse las dos pestañas grises de la base y tire hacia arriba de la cubierta blanca.

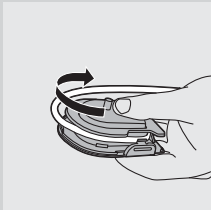

- 2** Enrolle el cable sobrante alrededor de la base gris del cargador tal y como se muestra en la ilustración. Asegúrese de enrollar el cable dentro de las 2 palancas.

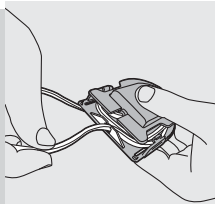

3 Cuando haya guardado el cable sobrante, guíe el cable de alimentación a través de la pequeña ranura situada en la parte posterior de la base gris del cargador.

4 Para volver a colocar la cubierta del cargador, presiónela sobre la base hasta que encaje en su sitio.

Consejo: Para mayor comodidad durante los viajes, puede sacar el cargador de viaje y utilizarlo sin la cubierta y sin la base del cargador.

Recogecables en el higienizador con cargador incorporado (en algunos modelos)

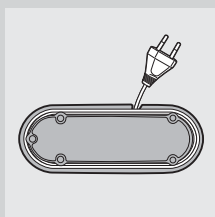

- Si su modelo incluye higienizador, puede guardar el cable sobrante en el recogecable situado en su parte inferior:

Higienización (en algunos modelos)

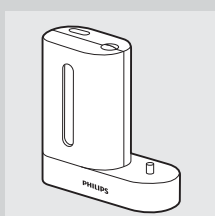

- Con el higienizador por rayos UV puede limpiar el cabezal del cepillo después de cada uso.

Deje de utilizar el higienizador si la lámpara de rayos UV permanece encendida cuando la puerta está abierta, o si la ventana azul está rota o se ha desprendido del higienizador. La luz UV puede ser perjudicial para los ojos y la piel de las personas. Mantenga el aparato fuera del alcance de los niños en todo momento.

Desenchufe el higienizador y llame al Servicio de Atención al Cliente si el aparato desprende humo o si hay un olor a quemado mientras está en funcionamiento.

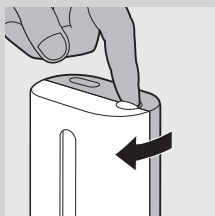

1 Después del cepillado, enjuague el cabezal del cepillo y sacúdalo para eliminar el exceso de agua.

No coloque el capuchón en el cabezal del cepillo durante la higienización.

2 Coloque el dedo en el orificio de la puerta situado en la parte superior del higienizador y tire para abrir la puerta.

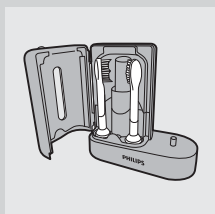

3 Coloque el cabezal del cepillo en uno de los 2 soportes del higienizador.

Nota: Limpie en el higienizador únicamente cabezales Sonicare ProResults. Asegúrese de que las cerdas del cabezal del cepillo estén frente a la lámpara de luz UV.

4 Asegúrese de que el higienizador esté enchufado a una toma de corriente activa con el voltaje adecuado.

- 5** Cierre la puerta y pulse el botón verde de encendido/apagado una vez para seleccionar el ciclo de limpieza de rayos UV.

Nota: El higienizador sólo se puede encender si la puerta está bien cerrada.

Nota: El higienizador se apaga si se abre la puerta durante el ciclo de higienización.

Nota: El ciclo de higienización dura 10 minutos y luego se apaga automáticamente.

- ▶ Cuando el higienizador está en funcionamiento, se ve una luz azul a través de la ventana.
- ▶ Cuando haya finalizado el ciclo de higienización, el higienizador se apagará automáticamente.

Limpeza

No lave el cabezal del cepillo, el mango, el cargador de viaje, la cubierta del cargador ni el higienizador por rayos UV en el lavavajillas.

Mango del cepillo

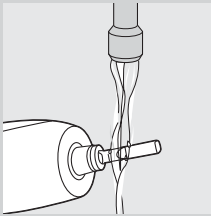

- 1** Quite el cabezal del cepillo y enjuague la zona del eje metálico con agua caliente.

No empuje la junta de goma del eje metálico con ningún objeto afilado, ya que podría dañarla.

- 2** Utilice un paño húmedo para limpiar la superficie del mango.

Cabezal del cepillo

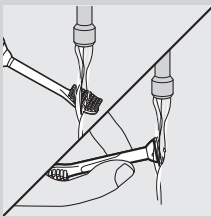

- 1** Enjuague siempre el cabezal y las cerdas después de cada uso.
- 2** Quite el cabezal del cepillo del mango y enjuague la conexión del cabezal del cepillo al menos una vez a la semana con agua caliente.

Cargador

- 1** Desenchufe el cargador.
- 2** Utilice un paño húmedo para limpiar la superficie del cargador.

Higienizador por rayos UV para el cabezal del cepillo (en algunos modelos)

No limpie el higienizador si la lámpara de rayos UV está caliente.
Para una mayor eficacia, le aconsejamos que limpie el higienizador una vez a la semana.

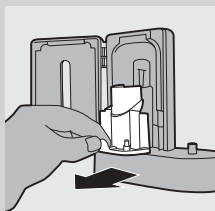

- 1** Desenchufe el higienizador.
- 2** Extraiga la bandeja antigoteo. Enjuáguela y límpiela con un paño húmedo.
- 3** Limpie todas las superficies reflectoras con un paño húmedo.

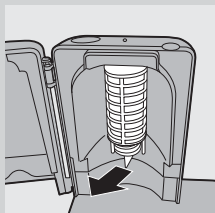

- 4** Extraiga la pantalla protectora situada delante de la lámpara de rayos UV.

Para quitar la pantalla protectora, agarre los bordes cerca de los botones de presión, apriete suavemente y extraígalas.

- 5** Quite la lámpara de rayos UV.

Para quitar la lámpara de rayos UV, agárrela y sáquela del casquillo metálico.

- 6** Limpie la pantalla protectora y la lámpara de rayos UV con un paño húmedo.

- 7** Vuelva a colocar la lámpara de rayos UV.

Para volver a colocar la lámpara, alinee la parte inferior de la misma con el casquillo metálico y empújela para introducirla en el mismo.

- 8** Vuelva a colocar la pantalla protectora.

Para volver a colocar la pantalla, alinee los salientes de la pantalla con las ranuras de la superficie reflectora junto a la lámpara de rayos UV. Presione la pantalla en las ranuras del higienizador.

Almacenamiento

- Si no va a utilizar el producto durante un largo período de tiempo, desenchúfelo de la toma de corriente, límpielo y guárdelo en un lugar fresco y seco, alejado de la luz directa del sol. Puede utilizar el recogecables para guardar cómodamente el cable de alimentación.

Sustitución

Cabezal del cepillo

- Sustituya los cabezales de Sonicare cada 3 meses para conseguir unos resultados óptimos.
- Utilice únicamente cabezales de repuesto Sonicare compatibles.

Lámpara de rayos UV

- Las lámparas de rayos UV de repuesto están disponibles en el Servicio de Atención al Cliente Sonicare de Norteamérica, llamando al número 1-800-682-7664. Si se encuentra fuera de Norteamérica, póngase en contacto con el Servicio de Atención al Cliente de Philips de su país.

Cómo deshacerse del aparato



- La batería recargable de Sonicare no es reemplazable, pero se puede quitar fácilmente para reciclarla. Al final de la vida útil del aparato, y antes de deshacerse de él, quite la batería recargable del mango siguiendo las instrucciones que se detallan a continuación.



- Al final de su vida útil, no tire el aparato ni la lámpara de rayos UV (contiene mercurio) junto con la basura normal del hogar. Líévelo a un punto de recogida oficial para su reciclado. De esta manera, ayudará a conservar el medio ambiente.
- Si tiene cualquier duda sobre el reciclado, póngase en contacto con la oficina local de tratamiento de residuos.

Cómo extraer la batería recargable

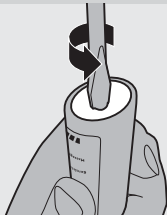

Tenga en cuenta que este proceso no es reversible.

Para extraer la batería recargable se necesita un destornillador plano normal. Tenga en cuenta las medidas de seguridad básicas cuando siga los procedimientos descritos a continuación. Asegúrese de proteger sus ojos, manos, dedos y la superficie en la que trabaja.

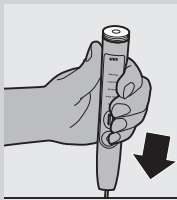

- 1** Para agotar la carga de la batería recargable, quite el mango del cargador; encienda el cepillo Sonicare y déjelo funcionar hasta que se pare. Repita esto hasta que ya no pueda encender el cepillo.

- 2** Introduzca un destornillador en la ranura situada en la parte inferior del mango y gírelo en sentido contrario al de las agujas del reloj para liberar la tapa inferior.

- 3** Sujete el mango boca abajo y presione en el eje para sacar los componentes del mango.

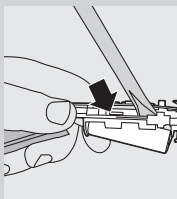

- 4** Introduzca el destornillador debajo del circuito, junto a las conexiones de la batería y gírelo para romper las conexiones. Quite el circuito y separe la batería de la carcasa de plástico.

La batería recargable ya se puede reciclar y el resto de materiales se pueden desechar de manera adecuada.

Garantía y servicio

Philips garantiza su producto por un periodo de dos años después de la fecha de compra. Philips se hará cargo de la reparación o sustitución de los defectos debidos a materiales defectuosos o de fabricación, siempre y cuando se presente una prueba convincente de compra en el plazo estipulado.

Póngase en contacto con nuestro Servicio de Atención al Cliente 1-800-682-7664 (en Norteamérica). Fuera de Norteamérica, póngase en contacto con el Centro de Atención al Cliente de Philips en su país. Información en Internet: www.sonicare.com (Norteamérica) o www.philips.com (fuera de Norteamérica).

EXCLUSIONES DE LA GARANTÍA

No están cubiertos por la garantía:

- Cabezales del cepillo
- Deterioros causados por el uso inapropiado, abusos, negligencias, alteraciones o reparaciones no autorizadas.
- Desgaste normal, incluyendo arañazos, despuntaduras, abrasiones, decoloraciones o pérdida gradual del color.
- Lámpara de rayos UV

GARANTÍAS IMPLÍCITAS

TODA GARANTÍA IMPLÍCITA, INCLUIDAS LAS GARANTÍAS IMPLÍCITAS DE COMERCIALIZACIÓN Y APTITUD PARA UN FIN PARTICULAR, ESTARÁN LIMITADAS A LA DURACIÓN DE LAS GARANTÍAS EXPRESAS ESTABLECIDAS ANTERIORMENTE. EN ALGUNOS ESTADOS NO SE APLICAN LÍMITES EN LA DURACIÓN DE LA GARANTÍA.

LIMITACIÓN DE RECURSOS

EN NINGÚN CASO PHILIPS O CUALQUIERA DE SUS EMPRESAS AFILIADAS O SUBSIDIARIAS SERÁ RESPONSABLE DE DAÑOS ESPECIALES, ACCIDENTALES O DERIVADOS DEL INCUMPLIMIENTO DE LA GARANTÍA O DEL CONTRATO, NEGLIGENCIA, AGRAVIO O CUALQUIER OTRA BASE LEGAL. ESTOS DAÑOS INCLUYEN, SIN LÍMITE, PÉRDIDA DE AHORROS O INGRESOS; LUCRO CESANTE; PÉRDIDA DE USO; RECLAMACIONES DE TERCEROS, INCLUYENDO, SIN LÍMITE, DENTISTAS E HIGIENISTAS DENTALES; Y COSTE DE EQUIPO O SERVICIOS SUSTITUTIVOS. EN ALGUNOS ESTADOS NO SE ADMITE LA EXCLUSIÓN O LIMITACIÓN DE DAÑOS ACCIDENTALES O DERIVADOS.

Preguntas más frecuentes

En este capítulo encontrará las preguntas más frecuentes sobre el aparato. Si no encuentra la respuesta a su pregunta, póngase en contacto con el Servicio de Atención al Cliente de su país.

Pregunta	Respuesta
¿Por qué no funciona el cepillo dental Sonicare?	Es posible que necesite recargar su Sonicare. Recárguelo durante al menos 24 horas.
	Asegúrese de que el cargador de su Sonicare esté conectado a una toma de corriente activa y no a una toma controlada por un interruptor.
	Puede que tenga que volver a colocar o sustituir el cabezal del cepillo.
¿Por qué siento un cosquilleo al utilizar Sonicare?	La primera vez que utilice Sonicare puede sentir un cosquilleo u hormigueo. Esta sensación disminuye a medida que se va acostumbrando al cepillado con Sonicare.
¿Por qué hay una breve pausa en el movimiento de las cerdas cuando me estoy cepillando los dientes?	Se trata de la función Quadpacer recordándole que debe de cambiar de sección en la boca. Esta función le permite intervalos de tiempo similares de cepillado en todas las zonas bucales (consulte la sección "Instrucciones de cepillado" del capítulo "Uso del Sonicare").
El cabezal del cepillo me golpea los dientes. ¿Qué puedo hacer?	Para evitarlo, oriente el cabezal del cepillo de manera correcta, con las cerdas formando un ligero ángulo con la línea de las encías.
¿Por qué parece que el cepillo tiene menos potencia?	Es posible que necesite recargar su Sonicare.
	Es posible que la función Easy-start esté activada. Desactive la función Easy-start (consulte el capítulo "Características").
	Puede que tenga que sustituir el cabezal del cepillo.
¿Por qué no funciona el botón de modo durante el cepillado?	Los modos de cepillado se deben seleccionar antes de encender el Sonicare.
¿Por qué no se enciende el piloto UV del higienizador?	Es posible que tenga que conectar el higienizador a una toma de corriente activa.
	Es posible que tenga que cerrar la puerta del higienizador.
	Es posible que tenga que sustituir la lámpara de rayos UV (consulte el capítulo "Sustitución").
¿Necesito un cargador especial si viajo con mi cepillo Sonicare?	El cargador de viaje, el cargador de lujo y el higienizador se pueden utilizar en todo el mundo con voltajes comprendidos entre 100 y 240 V de CA, a 50 ó 60 Hz. Sólo será necesario un adaptador de clavija.
	Información para viajes: la batería del cepillo Sonicare está diseñada para una duración de hasta tres semanas desde la última carga.

Introduction

Félicitations pour votre achat et bienvenue dans l'univers Philips ! Pour profiter pleinement du soutien de Philips, enregistrez votre produit à l'adresse : www.philips.com/welcome.

MISES EN GARDE IMPORTANTES

LISEZ TOUTES LES INSTRUCTIONS AVANT D'UTILISER L'APPAREIL

DANGERS

Pour éviter tout risque d'électrocution :

- 1 Ne placez ni ne rangez le produit à un endroit où il peut tomber dans une baignoire ou un évier.
- 2 Ne placez pas et n'échappez pas le produit dans de l'eau ou tout autre liquide.
- 3 Ne touchez pas le produit s'il est tombé dans l'eau. Débranchez-le immédiatement.
- 4 N'utilisez pas l'appareil pendant que vous prenez un bain.

AVERTISSEMENTS

Pour éviter tout risque de brûlure, d'électrocution, d'incendie ou d'accident :

- 1 Cessez d'utiliser cet appareil s'il vous semble endommagé de quelque façon que ce soit (tête de brosse, manche, chargeur). Ce produit ne contient pas de pièces remplaçables. Consultez le chapitre « Garantie et service » si votre appareil Sonicare ne fonctionne plus correctement et doit être réparé.
- 2 N'utilisez jamais le chargeur si le cordon d'alimentation ou la fiche sont endommagés.
- 3 Tenez le cordon d'alimentation à l'écart des surfaces chauffantes.
- 4 N'utilisez pas le chargeur à l'extérieur.
- 5 N'utilisez pas le chargeur s'il est tombé dans l'eau.
- 6 Ce produit n'est conçu que pour le nettoyage des dents, des gencives et de la langue. Ne vous en servez que pour son utilisation prévue, tel que décrit dans cette brochure. Cessez d'utiliser ce produit et communiquez avec un médecin ou un dentiste si vous ressentez de la douleur ou un certain inconfort.
- 7 Cet appareil ne doit pas être utilisé par des personnes (incluant des enfants) avec des capacités physiques, sensorielles ou mentales réduites, ou qui n'ont pas l'expérience et les connaissances nécessaires, à moins qu'elles ne soient sous la surveillance d'une personne responsable de leur sécurité ou qu'elles aient reçu de cette personne des directives concernant l'utilisation de l'appareil.
- 8 Les enfants doivent être surveillés pour s'assurer qu'ils ne s'amuse pas avec l'appareil.
- 9 N'utilisez pas d'autres accessoires que ceux recommandés par le fabricant.

- 10 Si votre dentifrice contient du peroxyde, du bicarbonate de soude ou un autre type de bicarbonate (couramment utilisés dans les dentifrices blanchissants), veillez à bien nettoyer la tête de brosse et le manche avec de l'eau savonneuse après chaque utilisation. Dans le cas contraire, le plastique pourrait se fissurer.
- 11 Pour éviter d'endommager le produit, ne lavez pas la tête de brosse, le manche, le chargeur ou l'étui de chargeur au lave-vaisselle.
- 12 Cessez l'utilisation de l'assainisseur si l'ampoule UV reste allumée quand le compartiment est ouvert. La lumière ultraviolette peut être dangereuse pour les yeux et la peau. Gardez l'assainisseur hors de la portée des enfants en tout temps.
- 13 Ne faites jamais fonctionner l'assainisseur UV sans l'écran protecteur pour éviter tout contact avec l'ampoule chaude.
- 14 Si l'assainisseur est utilisé pendant 3 cycles de nettoyage UV consécutifs (c.-à-d. 3 fois de suite), un arrêt de 30 minutes est nécessaire avant de commencer un autre cycle de nettoyage UV.
- 15 L'ampoule UV est chaude pendant et immédiatement après le cycle d'assainissement. N'y touchez pas quand elle est chaude.
- 16 Ne faites jamais fonctionner l'assainisseur UV près de produits en aérosol (vaporisateur) ou dans un endroit où l'on administre de l'oxygène.

MISES EN GARDE D'ORDRE MÉDICAL

- 1 Consultez votre dentiste avant d'utiliser ce produit si vous avez subi une chirurgie buccale ou gingivale au cours des 2 derniers mois.
- 2 Consultez votre dentiste si vos gencives saignent anormalement après vous être brossé les dents avec cet appareil ou si le saignement persiste après une semaine d'utilisation.
- 3 Si vous avez un stimulateur cardiaque ou tout autre dispositif implanté, consultez votre médecin ou le fabricant du dispositif implanté avant d'utiliser cet appareil.
- 4 Sonicare a fait l'objet de tests et est conforme aux normes de sécurité concernant les dispositifs électromagnétiques.
- 5 Consultez votre médecin avant d'utiliser votre Sonicare pour toutes préoccupations d'ordre médical.

CONSERVEZ CES INSTRUCTIONS

Votre brosse à dents Sonicare (fig. 1)

- A** Capuchon de voyage hygiénique
- B** Tête de brosse
- C** Anneaux de couleur interchangeables
- D** Manche facile à tenir
- E** Bouton marche/arrêt
- F** Bouton Mode
- G** Modes de brosse
- H** Jauge de recharge de luxe

- I** Assainisseur UV avec chargeur intégré et espace de rangement pour cordon d'alimentation (modèles sélectionnés)
- J** Assainisseur UV (modèles sélectionnés)
- K** Chargeur de luxe (modèles sélectionnés)
- L** Couvercle du chargeur avec support pour tête de brosse
- M** Chargeur de voyage
- N** Support de chargeur avec range-cordon
 - Non illustrée : ampoule UV
 - Non illustré : plateau d'égouttage pour assainisseur
 - Non illustré : écran protecteur pour ampoule UV

Remarque : Le contenu de la boîte peut différer selon le modèle.

Préparation

Remplacement des anneaux de couleur

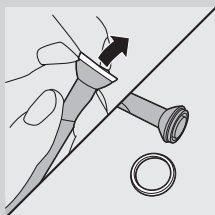

Les têtes de brosse Sonicare sont dotées d'anneaux de couleur interchangeables servant à l'identification de la tête de brosse. Pour remplacer les anneaux de couleur :

- 1** Tirez sur l'anneau de couleur qui est sur la partie inférieure de la tête de brosse.

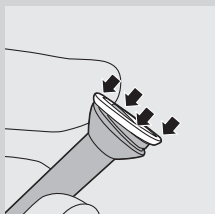

- 2** Installez un nouvel anneau en le faisant glisser sur la base de la tête de brosse.

Fixation de la tête de brosse

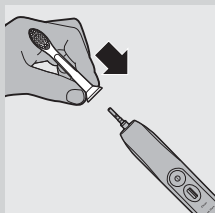

- 1** Alignez la tête de brosse de manière à ce que les soies se retrouvent à l'avant du manche.
- 2** Pressez fermement la tête de brosse sur la tige de métal jusqu'à ce qu'elle s'arrête.

Remarque : Il y a un léger écart entre l'anneau de couleur et le manche.

Charge de la brosse à dents Sonicare

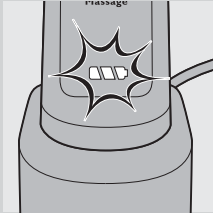

- 1 Branchez la fiche du chargeur sur une prise.
- 2 Placez le manche dans le chargeur.
 - ▶ Le voyant clignotant de l'indicateur de charge de la batterie indique que la brosse à dents est en charge.
 - 1 voyant vert allumé signifie que la brosse à dents est chargée entre 34 et 66 %.
 - 2 voyants verts allumés signifient que la brosse à dents est chargée entre 67 et 94 %.
 - 3 voyants verts allumés signifient que la brosse à dents est complètement chargée.

Remarque : Lorsque le niveau de charge de la batterie est faible, la brosse à dents Sonicare émet 3 signaux sonores et 1 voyant de l'indicateur de charge clignote en jaune pendant les 30 secondes qui suivent la fin du cycle de brossage.

Remarque : Lorsque vous n'utilisez pas la brosse à dents Sonicare, placez-la sur le chargeur pour que la batterie soit toujours entièrement chargée. Une fois la batterie complètement chargée, la consommation d'électricité est minimale.

Remarque : Il faut au moins 24 heures pour charger entièrement la batterie.

Utilisation de la brosse à dents Sonicare

Directives de brossage

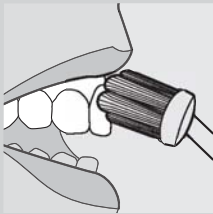

- 1 Mouillez les soies et appliquez une petite quantité de dentifrice dessus.
- 2 Placez les soies de la tête de brossage sur les dents, légèrement de biais vers la gencive.
- 3 Allumez la brosse à dents Sonicare en appuyant sur le bouton marche/arrêt.
- 4 Exercez une légère pression pour optimiser l'efficacité de la brosse à dents Sonicare et laissez l'appareil brosser vos dents. Ne frottez pas.
- 5 Faites un doux mouvement d'avant en arrière sur les dents avec la tête de brossage de façon que les soies plus longues atteignent les endroits entre les dents. Continuez ce mouvement pendant la durée de votre cycle de brossage.

Remarque : Pour vous assurer que vous brossez uniformément toutes les dents, divisez votre bouche en quatre sections en vous servant de la fonction Quadpacer. (Consultez le chapitre «Caractéristiques».)

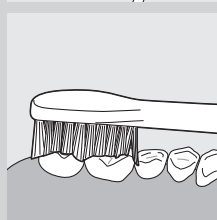

- 6** Commencez par la section 1 (haut à l'extérieur) et brossez pendant 30 secondes avant de passer à la section 2 (haut à l'intérieur). Brossez ensuite les dents de la section 3 (bas à l'extérieur) pendant 30 secondes avant de passer à la section 4 (bas à l'intérieur).

- 7** À la fin du cycle de brossage, vous pouvez brosser la surface des molaires et les endroits qui sont portés à devenir tachés. Vous pouvez aussi brosser votre langue, la brosse à dents en marche ou non, au choix.

La brosse à dents Sonicare est sans danger pour les:

- les appareils orthodontiques (les têtes de brossage s'useront plus rapidement dans ce cas)
- les restaurations dentaires (obturations, couronnes, facettes)

Modes de brossage

La brosse à dents Sonicare est réglée pour démarrer automatiquement en mode de nettoyage.

- 1** Avant d'allumer la brosse à dents Sonicare, appuyez sur le bouton Mode pour passer d'un mode à l'autre.
- ▶ Le mode de brossage sélectionné s'illumine.
 - ▶ Une fois le mode de brossage sélectionné, celui-ci reste actif jusqu'à ce qu'un autre mode soit sélectionné.

Remarque : Lorsque la brosse à dents est allumée, vous ne pouvez pas changer de mode de brossage.

Les modes de brossage disponibles sont :

Nettoyage

Nettoyage complet de la bouche (2 minutes).

Gencives

Nettoyage complet de la bouche (2 minutes) plus brossage en douceur des gencives (1 minute).

Rafraîchir

Nettoyage rapide (1 minute).

Dents sensibles

Brossage plus doux pour les dents et les gencives sensibles (2 minutes).

Massage

Massage des gencives (2 minutes).

Remarque : Dans le cadre d'études cliniques, le mode de nettoyage de 2 minutes doit être sélectionné. Le manche doit être entièrement chargé. Désactivez la fonction Easy-start. Insistez 30 secondes de plus sur les zones les plus tachées.

Caractéristiques

Easy-start

- La fonction Easy-start est activée sur ce modèle Sonicare.
- La fonction Easy-start augmente progressivement la puissance de brossage pendant les 14 premiers brossages afin de faciliter l'expérience Sonicare.

Remarque : Chacun des 14 premiers cycles de brossage doit durer au moins 1 minute pour que la fonction Easy-start se déroule correctement.

Désactivation ou activation de la fonction Easy-start

1 Fixation de la tête de brossage à la poignée.

2 Placez le manche sur le chargeur.

- Pour désactiver la fonction Easy-start :

Appuyez sur le bouton marche/arrêt et maintenez-le enfoncé pendant 2 secondes. Vous entendrez un bip qui vous indiquera que la fonction Easy-start est désactivée.

- Pour réactiver la fonction Easy-start :

Maintenez le bouton marche/arrêt enfoncé pendant 2 secondes. 2 signaux sonores vous indiquent que la fonction Easy-start est activée.

Remarque : Il est recommandé de ne pas dépasser la période initiale d'utilisation de la fonction Easy-start, au risque de réduire l'efficacité de la brosse à dents Sonicare à éliminer la plaque dentaire.

Smartimer

La fonction Smartimer indique que le cycle de brossage est terminé en éteignant automatiquement la brosse à dents à la fin du cycle de brossage. Les dentistes recommandent de se brosser les dents 2 fois par jour pendant au moins 2 minutes.

Quadpacer

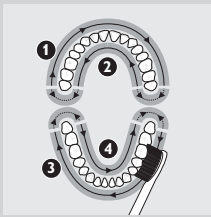

- La fonction Quadpacer est un minuteur à intervalles qui émet un bref signal sonore et suspend le cycle pour vous rappeler de brosser les quatre sections de votre bouche. Selon le mode de brossage choisi, les signaux sont émis à différents intervalles au cours du cycle de brossage. Voir la section Modes de brossage du chapitre Utilisation de la brosse à dents Sonicare.

La fonction Quadpacer a été activée sur ce modèle. Pour la désactiver ou la réactiver :

1 Placez le manche, auquel vous aurez fixé une tête de brosse, sur le chargeur.

2 Maintenez le bouton Mode enfoncé pendant 2 secondes.

- ▶ 1 signal sonore indique que la fonction Quadpacer est désactivée, et 2 signaux sonores indiquent qu'elle est activée.

Espace de rangement pour cordon d'alimentation sur les chargeurs de luxe (certains modèles seulement)

Si votre modèle comprend un étui et un support de chargeur de luxe, le chargeur de voyage est déjà installé à l'intérieur de l'étui. Si vous désirez

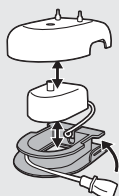

ajuster la longueur du cordon d'alimentation, vous pouvez ranger la portion de cordon en excédent dans l'espace prévu à cet effet intégré au support de chargeur.

1 Pour séparer l'étui du support, appuyez sur les deux barres-pression grises sur le support de chargeur et tirez l'étui blanc vers le haut.

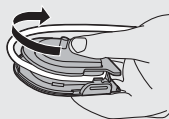

2 Enroulez l'excédent du cordon d'alimentation autour du support de chargeur gris, tel qu'illustré. Assurez-vous d'enrouler le cordon à l'intérieur des deux leviers-pression.

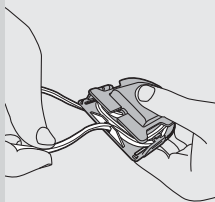

3 Une fois la portion de cordon en excédent rangée, faites passer le cordon d'alimentation par la petite ouverture à l'arrière du support de chargeur gris.

4 Pour refermer le couvercle, appuyez dessus jusqu'à ce qu'il s'enclenche.

Conseil : Pour plus de commodité pendant les voyages, vous pouvez retirer le chargeur de voyage et l'utiliser sans l'étui et le support de chargeur.

Espace de rangement pour cordon d'alimentation sur les assainisseurs avec chargeur intégré (modèles sélectionnés)

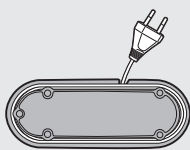

- Si votre modèle comprend un assainisseur, vous pouvez ranger la portion de cordon en excédent dans l'espace prévu à cet effet dans la partie inférieure de l'assainisseur.

Assainisseur (modèles sélectionnés)

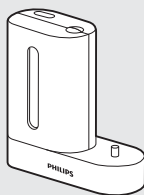

- L'assainisseur UV vous permet de nettoyer votre tête de brosse après chaque utilisation.

Cessez l'utilisation de l'assainisseur si l'ampoule UV reste allumée quand le compartiment est ouvert ou si le logo Philips est brisé ou manquant sur l'assainisseur. La lumière ultraviolette peut être dangereuse pour les yeux et la peau. Gardez cet appareil hors de la portée des enfants en tout temps.

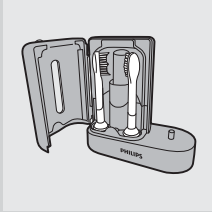

Débranchez l'assainisseur et communiquez avec le Service à la clientèle si l'appareil produit de la fumée ou dégage une odeur de brûlé pendant qu'il est en marche.

1 Après le brossage, rincez la tête de brossage et égouttez-la bien pour éliminer l'excès d'eau.

2 Ne mettez pas le capuchon de voyage sur la tête de brosse pendant l'assainissement.

2 Insérez un doigt dans le logement du portillon, en haut de l'assainisseur, puis tirez pour ouvrir.

3 Mettez la tête de brossage sur l'une des 2 chevilles à l'intérieur de l'assainisseur.

Remarque : Nettoyez les têtes de brossage Sonicare ProResults uniquement dans l'assainisseur.

Assurez-vous que les soies de la tête de brossage font directement face à l'ampoule.

4 Veillez à ce que l'assainisseur soit branché sur une prise sous tension d'un voltage approprié.

5 Fermez le compartiment et appuyez sur le bouton marche/arrêt vert une fois pour sélectionner le cycle de nettoyage UV.

Remarque : Vous ne pouvez mettre en marche l'assainisseur que si le compartiment est correctement fermé.

Remarque : L'assainisseur s'arrête si vous ouvrez le compartiment pendant un cycle d'assainissement.

Remarque : Le cycle d'assainissement dure 10 minutes puis s'arrête automatiquement.

- ▶ L'assainisseur est en cours de fonctionnement lorsque le voyant bleu au niveau de la fenêtre est allumé.
- ▶ L'assainisseur s'éteint automatiquement quand le cycle d'assainissement est terminé.

Nettoyage

Ne lavez jamais la tête de brossage, la poignée, le chargeur de voyage, l'étui de chargeur ou l'assainisseur UV au lave-vaisselle.

Manche de la brosse à dents

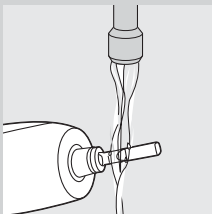

1 Retirez la tête de brossage et rincez la zone de la tige en métal avec de l'eau tiède.

Ne poussez pas sur le joint d'étanchéité en caoutchouc de la tige en métal avec un objet pointu, car vous pourriez l'endommager.

2 Utilisez un chiffon humide pour essuyer la surface du manche.

Tête de brossage

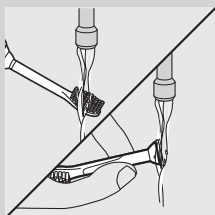

- 1** Rincez la tête de brossage et les soies après chaque utilisation.
- 2** Retirez la tête de brossage du manche et rincez le raccord de la tête de brossage au moins une fois par semaine avec de l'eau tiède.

Chargeur

- 1** Débranchez le chargeur.
- 2** Utilisez un chiffon humide pour essuyer la surface du chargeur.

Assainisseur UV (modèles sélectionnés)

Ne nettoyez pas l'assainisseur quand l'ampoule UV est chaude.

Pour une efficacité optimale, il est recommandé de nettoyer l'assainisseur une fois par semaine.

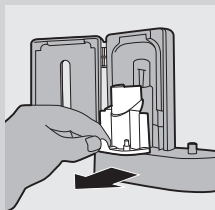

- 1** Débranchez l'assainisseur.
- 2** Retirez le plateau égouttoir et rincez-le à l'aide d'un chiffon humide.
- 3** Nettoyez toutes les surfaces du réflecteur avec un chiffon humide.

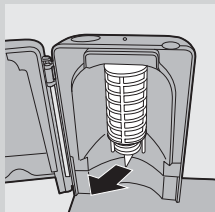

- 4** Retirez l'écran protecteur devant l'ampoule UV.
Pour retirer l'écran, saisissez les bords situés près des fermoirs, appuyez légèrement et tirez.
- 5** Retirez l'ampoule UV.
Pour retirer l'ampoule UV, saisissez-la et tirez-la hors de l'attache métallique.
- 6** Nettoyez l'écran protecteur et l'ampoule UV avec un chiffon humide.
- 7** Remettez l'ampoule UV en place.
Pour remettre l'ampoule UV en place, alignez la partie inférieure de l'ampoule avec l'attache métallique et poussez l'ampoule à l'intérieur de l'attache.
- 8** Remettez l'écran protecteur en place.
Pour réinsérer l'écran, alignez les taquets de fixation de l'écran avec les fentes de la surface du réflecteur située près de l'ampoule UV. Appuyez sur l'écran pour qu'il s'enclenche dans les fentes de l'assainisseur.

Rangement

- Si vous prévoyez ne pas utiliser l'appareil pour une période de temps prolongée, il devrait être débranché, nettoyé et rangé dans un endroit frais et sec, à l'abri des rayons du soleil. Servez-vous de l'espace de rangement prévu à cet effet pour ranger le cordon d'alimentation.

Remplacement**Tête de brossage**

- Pour un résultat optimal, remplacez les têtes de brossage Sonicare tous les 3 mois.
- Utilisez uniquement les têtes de brossage Sonicare.

Ampoule UV

- Des ampoules UV de rechange sont disponibles auprès du Service à la clientèle d'Amérique du Nord en appelant au 1 800 682-7664. Si vous appelez de l'extérieur de l'Amérique du Nord, communiquez avec le Service à la clientèle Philips de votre pays.

Mise au rebut

- La pile rechargeable de votre Sonicare ne peut pas être remplacée, mais peut être facilement retirée pour être recyclée. À la fin de la durée utile du produit et avant de le jeter, veuillez retirer la pile du manche en suivant les instructions ci-dessous.



- Si vous n'avez plus besoin de l'appareil et désirez le mettre au rebut, ne le jetez pas avec les ordures ménagères, mais déposez-le dans un point de collecte de recyclage. Vous contribuerez ainsi à la protection de l'environnement.
- Si vous avez des questions concernant le recyclage, adressez-les à votre bureau local de gestion des déchets.

Pour retirer la pile rechargeable**Veuillez noter que ce processus n'est pas réversible.**

Pour retirer les piles rechargeables, vous aurez besoin d'un tournevis (standard) à tête plate. Il est essentiel d'observer les mesures de sécurité fondamentales quand vous effectuez le procédé décrit ci-dessous. Assurez-vous de protéger vos yeux, mains et doigts ainsi que la surface sur laquelle vous travaillez.

- 1** Pour vider complètement la pile, retirez le manche du chargeur, mettez l'appareil en marche et laissez-le fonctionner jusqu'à ce qu'il

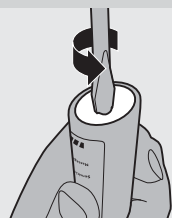

s'arrête. Répétez cette étape jusqu'à ce que vous ne puissiez plus allumer l'appareil.

- 2** Insérez le tournevis dans la fente située sur la partie inférieure du manche et tourner dans le sens contraire des aiguilles d'une montre pour libérer le bouchon inférieur.

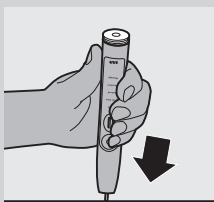

- 3** Tenez le manche sens dessus-dessous et poussez sur la tige pour libérer les composants internes du manche.

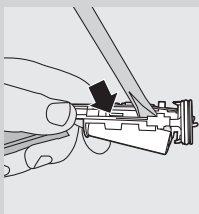

- 4** Insérez le tournevis sous la carte de circuit, à côté des connexions de la pile, et effectuez une torsion pour briser les connexions. Retirez la carte de circuit et dégagez la pile de son support en plastique.

La pile rechargeable peut maintenant être recyclée et le reste du produit peut être jeté au rebut.

Garantie et services

Philips garantit ses produits pour une période de deux ans après la date d'achat. Si un produit présente des défauts de matériaux ou de fabrication, Philips le réparera ou le remplacera à ses frais si une preuve suffisante est fournie, un reçu par exemple, et qui atteste que la date à laquelle le service est demandé est comprise dans la période de garantie.

Pour communiquer avec le Service à la clientèle, composez le 1 800 682-7664 (Amérique du Nord). Si vous appelez de l'extérieur de l'Amérique du Nord, communiquez avec le Service à la clientèle Philips de votre pays.

Site Web : www.sonicare.com (Amérique du Nord) ou www.philips.com (à l'extérieur de l'Amérique du Nord)

EXCLUSIONS

Ce qui n'est pas couvert par la garantie:

- Les têtes de brossage
- Dommages causés par une mauvaise utilisation, de l'abus, de la négligence ou encore des modifications ou réparations non autorisées.
- L'usure normale, incluant les ébréchures, les égratignures, les abrasions, la décoloration ou l'affadissement des couleurs.
- Ampoule UV

GARANTIES IMPLICITES

TOUTES LES GARANTIES IMPLICITES, Y COMPRIS LES GARANTIES DE QUALITÉ MARCHANDE ET D'ADAPTATION À UN USAGE PARTICULIER, SONT LIMITÉES À LA DURÉE DES GARANTIES EXPRESSES ÉNONCÉES CI-DESSUS. DANS CERTAINS ÉTATS, OU CERTAINES PROVINCES, LES LIMITATIONS DE DURÉE DE GARANTIES IMPLICITES NE S'APPLIQUENT PAS.

RESTRICTION DES RECOURS

NI LA SOCIÉTÉ PHILIPS ORAL HEALTHCARE, INC. NI AUCUNE DE SES SOCIÉTÉS ASSOCIÉES OU FILIALES NE POURRONT EN AUCUN CAS ÊTRE TENUES RESPONSABLES POUR DES DOMMAGES SPÉCIFIQUES, ACCESSOIRES OU CORRÉLATIFS, À LA SUITE D'UNE RUPTURE DE LA GARANTIE, D'UNE RUPTURE DE CONTRAT, D'UNE NÉGLIGENCE, D'UNE FAUTE DÉLICTEUELLE OU DE TOUTE AUTRE THÉORIE LÉGALE. DE TELS DOMMAGES COMPRENNENT, SANS S'Y LIMITER, UNE PERTE D'ÉCONOMIES OU DE REVENUS; UNE PERTE DE PROFITS; UNE PERTE DE JOUISSANCE; LES REVENDICATIONS DE TIERS, Y COMPRIS, SANS S'Y LIMITER, LES DENTISTES ET HYGIÉNISTES DENTAIRES; AINSI QUE LE COÛT D'ÉQUIPEMENTS OU DE SERVICES DE REMPLACEMENT. CERTAINS ÉTATS NE RECONNAISSENT PAS L'EXCLUSION OU LA LIMITATION DES DOMMAGES ACCESSOIRES OU CORRÉLATIFS.

Foire aux questions

Ce chapitre reprend les questions les plus fréquemment posées au sujet de l'appareil. Si vous ne trouvez pas la réponse à votre question ici, contactez le Service à la clientèle Philips de votre pays.

Question	Réponse
Pourquoi la brosse à dents Sonicare ne fonctionne-t-elle pas ?	Votre brosse à dents Sonicare a peut-être besoin d'être rechargée. Dans ce cas, rechargez-la pendant au moins 24 heures. Assurez-vous que le chargeur Sonicare est branché sur une prise sous tension qui n'est pas contrôlée par un interrupteur. Vous devez peut-être fixer à nouveau ou remplacer la tête de brossage.
J'ai une sensation de chatouillement lorsque j'utilise la brosse à dents Sonicare. Pourquoi ?	Vous pouvez éprouver une légère sensation de chatouillement lors du premier brossage avec la brosse à dents Sonicare. Cette sensation s'atténue après quelques utilisations.
Pourquoi y-a-t-il de petites pauses dans les mouvements de la brosse lorsque je me brosse les dents ?	Il s'agit de la fonction Quadpacer qui vous indique que vous devez brosser une nouvelle section de votre bouche. Cette fonction vous permet de brosser toutes les zones de votre bouche pendant un laps de temps équivalent (voir le chapitre Utilisation de la brosse à dents Sonicare, section Instructions de brossage.
La tête de brossage «cliquette» sur mes dents. Comment puis-je régler ce problème ?	Pour éviter ceci, dirigez correctement la tête de brossage, soit en plaçant les soies légèrement en angle, près des gencives.

Question	Réponse
La puissance du brossage semble diminuer. Pourquoi ?	Il faut peut-être recharger la brosse à dents Sonicare.
	La fonction Easy-start a peut-être été activée. Désactivez-la (voir le chapitre Caractéristiques).
	Vous devez peut-être remplacer la tête de brosse.
Pourquoi le bouton Mode ne fonctionne-t-il pas lors du brossage ?	Les modes de brossage doivent être sélectionnés avant d'allumer la brosse à dents Sonicare.
Pourquoi l'ampoule UV de l'assainisseur ne s'allume-t-elle pas ?	Vous avez peut-être oublié de brancher l'assainisseur sur une prise sous tension.
	Il faut peut-être fermer le portillon de l'assainisseur.
	Vous devez peut-être remplacer l'ampoule UV. (Consultez le chapitre «Remplacement».)
Ai-je besoin d'un chargeur spécial si je voyage avec ma brosse à dents Sonicare ?	Le chargeur de voyage, le chargeur Deluxe et l'assainisseur sont conçus pour une tension comprise entre 100 et 240V c. a., à 50 ou 60 Hz. Munissez-vous simplement d'un adaptateur de fiche.
	Conseil pour les déplacements : la batterie Sonicare conserve sa charge pendant 3 semaines maximum.

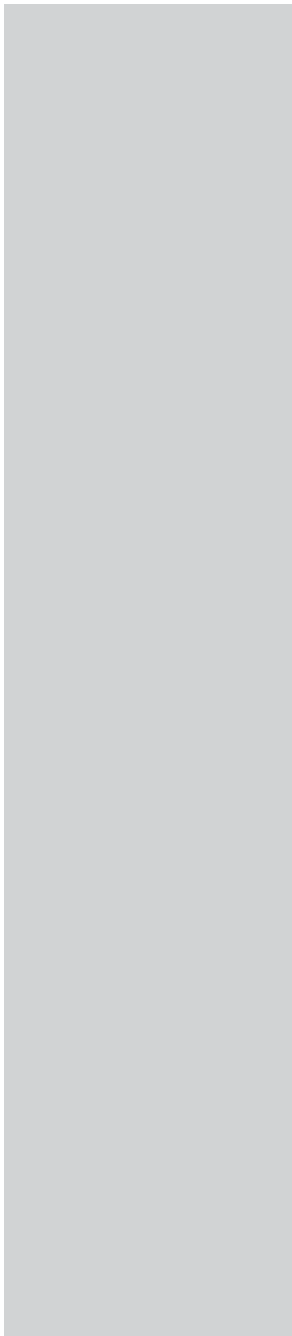

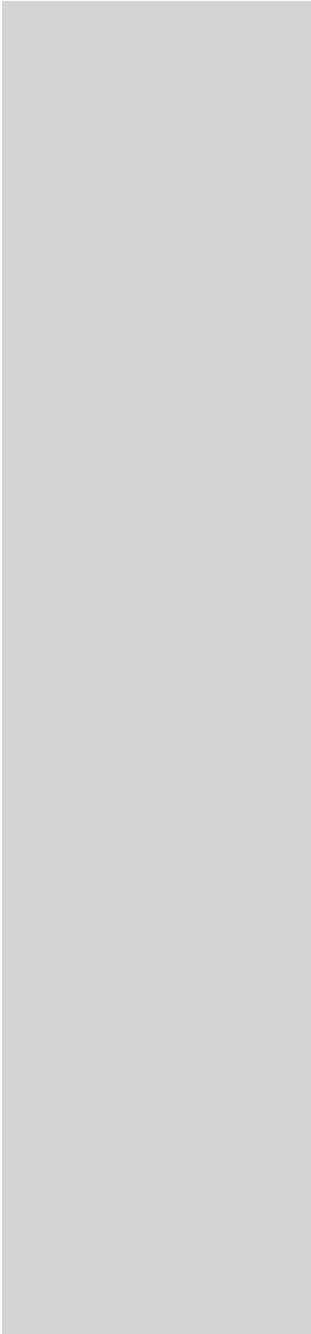

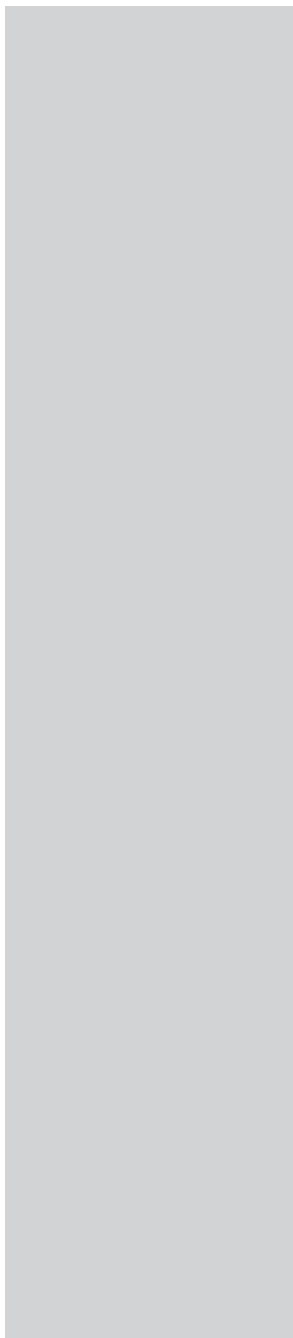



www.philips.com/support

For support call 1-800-682-7664

©2009 Koninklijke Philips Electronics NV (KPEENV).
All rights reserved. PHILIPS and the Philips shield are
registered trademarks of KPEENV. Quadpacer and Sonicare
are trademarks of Philips Oral Healthcare, Inc. and/or KPEENV.

Printed in the U.S.A.



Printed on 100% recycled paper.

Protected by U.S. and international patents.
Other patents pending. Reg. U.S. Pat. & Tm. Off.

4235.020.3356.1