

Безопасността на този продукт с марка **CHIPOLINO** и използваните материали е гарантирана и потвърдена чрез лабораторни изпитвания по изискванията на европейските стандарти.

ИНСТРУКЦИЯ ЗА ПОЛЗВАНЕ НА ЕЛЕКТРИЧЕСКА ЛЮЛКА- ШЕЗЛОНГ „ПАРАДАЙЗ”

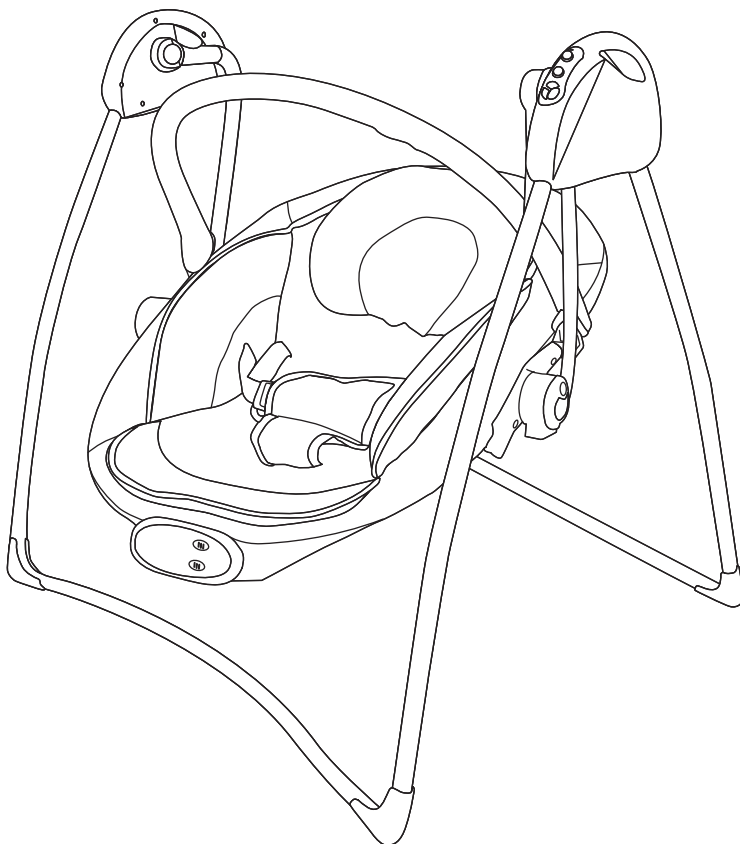

МОЛЯ, ПРОЧЕТЕТЕ ВНИМАТЕЛНО ИНСТРУКЦИЯТА И Я ЗАПАЗЕТЕ ЗА СПРАВКА НА ЛЕСНО ДОСТЪПНО И СИГУРНО МЯСТО! ТЯ СЪДЪРЖА ВАЖНА ИНФОРМАЦИЯ, УКАЗАНИЯ И ПРЕПОРЪКИ ЗА ШЕЗЛОНГА И ЗА БЕЗОПАСНАТА МУ УПОТРЕБА.

Този комбиниран продукт може да се използва като люлка и като шезлонг. Предназначен е за новородени бебета и много малки деца на възраст от 0 до около 6 месеца, с тегло не по-голямо от 9 kg. Може да се използва само за деца, които не могат без чужда помощ да седят самостоятелно, не могат да се преобръщат или да се изтласкват с ръце и с колене. Допълнителен аксесоар към продукта е арката с играчки. Има 5 скорости и възможност за избор на продължителността на люлеене, функция вибрация, 12 мелодии с регулиране нивото на звука и 2 положения за детето – легнало и полулегнало. Електрическото захранване се осъществява чрез 4бр. батерии тип LR14/1,5V или AC/DC адаптор.

Продуктът е произведен в съответствие с изискванията на директивите на Европейския парламент и Съвета 2001/95/ЕО „Обща безопасност на продуктите“ и 2009/48/ЕО „Безопасност на детските играчки“, както и на европейските стандарти EN 16232:2013 „Изделия за отглеждане на малки деца. Бебешки люлки“, EN 12790:2009 „Предмети за отглеждане на малки деца. Шезлонг за малки деца“ и приложимите за играчките към арката европейски стандарти, в т.ч. EN 71-1:2011 „Безопасност на играчки. Механични и физични свойства“, EN 62115 „Електрически играчки. Безопасност“.

ВНИМАНИЕ! Вашето дете ще бъде защитено максимално при условие, че спазвате указанията и препоръките от инструкцията! Така ще осигурите безопасността на Вашето дете, когато използвате този продукт. Обърнете особено внимание на предупрежденията и осигурете всички необходими предпазни мерки, за да предотвратите риска от нараняване или увреждане на детето. Единствено Ви носите отговорност за безопасността на детето, ако не спазвате и не се съобразявате с тези указания и препоръки! Уверете се че всеки, който ползва този продукт, е запознат с инструкцията и я спазва. Неспазването на предупрежденията и на инструкциите за експлоатация и поддръжка, може да доведе до сериозни наранявания или увреждане на детето!

Независимо от това, че продуктът е изработен в съответствие с приложимите стандарти и отговаря на изискванията за безопасност, ние се нуждаем от Вашата помощ за поддръжването на това ниво на безопасност и за да бъде минимизиран рискът от увреждане на детето в резултат на неправилни действия.

ВНИМАНИЕ! УКАЗАНИЯ И ПРЕДУПРЕЖДЕНИЯ ЗА БЕЗОПАСНОСТ

1. ВНИМАНИЕ! НИКОГА НЕ ОСТАВЯЙТЕ ДЕТЕТО БЕЗ НАДЗОР! ВИНАГИ, КОГАТО В ПРОДУКТА ИМА ДЕТЕ, ТРЯБВА ДА ИМА ПРИСЪСТВИЕ, КОНТРОЛ И ПРЯКО НАБЛЮДЕНИЕ НА ДЕТЕТО ОТ ВЪЗРАСТА ИМА!

2. ВНИМАНИЕ! ПРОДУКТЪТ Е ПРЕДНАЗНАЧЕН ЗА БЕБЕТА НА ВЪЗРАСТ ДО ОКОЛО ШЕСТ МЕСЕЦА, С ТЕГЛО НЕ ПО-ГОЛЯМО ОТ 9 KG.

3. ВНИМАНИЕ! ПРОДУКТЪТ НЕ Е ПРЕДНАЗНАЧЕН И НЕ ТРЯБВА ДА СЕ ИЗПОЛЗВА ЗА ДЕТЕ, КОЕТО МОЖЕ ДА СЕДИ САМО, БЕЗ ЧУЖДА ПОМОЩ И КОЕТО МОЖЕ ДА СЕ ПРЕОБРЪЩА ИЛИ ДА СЕ ИЗТЛАСКВА С РЪЦЕ И С КОЛЕНЕ! В ПРОТИВЕН СЛУЧАЙ СЪЩЕСТВУВА РИСК ОТ СЕРИОЗНИ НАРАНЯВАНИЯ НА ДЕТЕТО.

4. ВНИМАНИЕ! НЕ ПРЕМЕЩВАЙТЕ ПРОДУКТА, НЕ ИЗВЪРШВАЙТЕ НАСТРОЙКИ ИЛИ РЕМОНТИ, КОГАТО ИМА ДЕТЕ В НЕГО!

5. ВНИМАНИЕ! АРКАТА ТРЯБВА ДА Е ДОБРЕ ФИКСИРАНА В ДВАТА КРАЯ, КОГАТО ИМА ДЕТЕ В ПРОДУКТА. АРКАТА НЕ Е ДРЪЖКА ЗА НОСЕНЕ. НЕ ВДИГАЙТЕ ПРОДУКТА ПОСРЕДСТВОМ АРКАТА! ТОВА ЩЕ ЗАСТРАШИ СИГУРНОСТТА НА ДЕТЕТО И ТО МОЖЕ ДА СЕ НАРАНИ!

6. ДРЪЖКИТЕ ЗА ПРЕНАСЯНЕ НА ПРОДУКТА ДА СЕ ИЗПОЛЗВАТ САМО, КОГАТО В НЕГО НЯМА ДЕТЕ!

7. ВНИМАНИЕ! НИКОГА НЕ ПОСТАВЯЙТЕ ПРОДУКТА НА МЕКИ ПОВЪРХНОСТИ КАТО ЛЕГЛО, ДИВАН И ДР! КОГАТО ИМА ДЕТЕ В НЕГО, ТРЯБВА ДА ГО ПОСТАВЯТЕ САМО НА ТЪВЪРДИ, СУХИ, РАВНИ И БЕЗ НАКЛОН ПОВЪРХНОСТИ! ОПАСНО Е ДА ГО ПОСТАВЯТЕ НА ПОВДИГНАТИ ПОВЪРХНОСТИ ИЛИ ВЪРХУ ПОВДИГНАТИ НА ВИСОКО ПРЕДМЕТИ! В ПРОТИВЕН СЛУЧАЙ СЪЩЕСТВУВА МНОГО ГОЛЯМ РИСК ДЕТЕТО ДА СЕ НАРАНИ ИЛИ ЗАДУШИ!

8. ВНИМАНИЕ! ВИНАГИ, КОГАТО ДЕТЕТО Е ПОСТАВЕНО В ПРОДУКТА, ИЗПОЛЗВАЙТЕ ПРЕДПАЗНИТЕ КОЛАНИ!

9. ВНИМАНИЕ! ПРОДУКТЪТ НЕ ЗАМЕЩВА КОША ИЛИ КОШАРАТА И НЕ Е ПРЕДНАЗНАЧЕН ЗА ПРОДЪЛЖИТЕЛНИ ПЕРИОДИ НА ПОЛЗВАНЕ И СПАНЕ НА ДЕТЕТО. Ако детето Ви се нуждае от сън, трябва да го поставите в подходящ кош или кошарка.

10. ВНИМАНИЕ! ПАЗЕТЕ ОТ ОГЪН! Отчитайте риска за увреждане на детето от силни източници на топлина като открит огън, скари, грилове, газови котлони, отоплителни уреди и др.!

11. Поставяйте продукта на достатъчно безопасно разстояние от прагове, стълби и ескалатори, електрически, газови или други отоплителни уреди, басейни и др. опасни места!

12. Преди да използвате продукта се уверете, че сте спазили точно указанията за сглобяване и че дамаската е поставена и закрепена стабилно.

13. Не използвайте преди да се уверите, че всички части са изправни и са установени и фиксирани в правилната им позиция. Редовно проверявайте кабелите, щепселите и кутията на адаптора, когато използвате външно ел.захранване! Трябва да сте убедени, че няма чупени или липсващи части и няма увреждане по тях или прокъсвания на шевове и текстилния материал. Ако установите липсващи или повредени части, преустановете използването! В противен случай съществува голям риск за увреждане на детето.

14. Продуктът е предназначен само за едно дете! Не поставяйте едновременно две деца!

15. Арката с играчки трябва да се монтира само от възрастен.

16. Предпазните колани трябва да са закрепени и закопчани сигурно в токите, да не са усукани и да не променят дължината си, след като са фиксирани в желаното положение. Периодично проверявайте дали са стабилно закрепени и за сигурността на фиксирането! Коланите не трябва да са захабени или прокъсани.

17. Когато в продукта има дете, не позволявайте други деца или животни да се движат или тичат в близост до него! Всички трябва да са под постоянен надзор!

18. Не поставяйте допълнително аксесоари, освен предвидените от производителя, защото могат да намалят стабилността на продукта и да допринесат за възникване на риск от нараняване на детето!

19. Не завръзвайте на продукта панделки и шнурове, не поставяйте предмети с дълги връзки около врата на детето, за да избегнете риска от омотаването им около детето или задушаване!

20. При необходимост от ремонт, не използвайте резервни части и други компоненти, които не са доставени от производителя, защото те могат да направят продукта несигурен!

21. Не правете промени по конструкцията или модификации. Ако възникне проблем при експлоатацията, не извършвайте сами ремонт, а се свържете с търговеца или оторизирани сервиз за консултация или ремонт. Безопасността на продукта е потвърдена с изпитвания и гарантирана от производителя. Всяка промяна на конструкцията може да носи сериозен риск за безопасността на детето! Производителят не поема отговорност за безопасността в случай, че са използвани резервни части, различни от оригиналните или препоръчани от него.

22. Използвайте продукта само в домашни условия и по предназначение.

23. Не поставяйте други предмети върху продукта, когато го транспортирате или съхранявате, независимо от това дали е сгънат или не, защото може да го повредите.

24. Опасно е да използвате или съхранявате продукта навън в дъждовни дни или във влажни помещения! Не мокрете обилно с вода или с други течности.

25. Адапторът, кутията за управление на люлката и кутията за музика и вибрации не трябва да се мократ и обливат с вода или други течности! Преди почистване задължително извадете щепсела на адаптора от мрежовия контакт (220V) и изключете електрическото захранване на кутията за музика и вибрация и на кутията за управление на люлката!

26. Винаги обезопасявайте гнездото на батериите по указания начин. Не допускайте достъп на деца до батериите и адаптора, както и да си играят с тях!

27. Всички действия, свързани с ел.захранването – включване, изключване, смяна или зареждане на презареждащи се батерии, трябва да се извършват от възрастен.

28. Трябва да се поставят батерии само от посочения тип и напрежение и да се спазва означения поляритет в гнездото за батерии.

29. Да не се поставят едновременно батерии от различен тип или да се смесват нови с вече използвани.

30. Повредените батерии да се отстраняват от играчката. Да не се допуска протичане на батериите в гнездото.

31. Отстранете батериите, когато играчката няма да се използва. Отстранете изтощените батерии от играчката, за да предотвратите увреждане на контактните повърхности при протичането им в гнездото за батерии. Изтощените батерии трябва да се подменят едновременно, по едно и също време.

32. Батериите не трябва да се изхвърлят в открит огън. Батериите не трябва да се разглобяват.

33. Захранващите клеми да не се свързват накъсо. Свързвайте проводниците точно по указания в инструкцията начин. В противен случай ще предизвикате повреда.

34. **ВНИМАНИЕ!** Отпадъкът, който се образува от изтощени и неизползваеми батерии, трябва да се събира разделно. Забранява се изхвърлянето им в контейнери за смесени битови отпадъци. Изхвърляйте батериите само в предназначени за целта места.

35. Съхранявайте продукта на място, до което малки деца нямат достъп! В противен случай дете може да го бутне и да се нарани.

36. Спазвайте указанията за профилактика и поддръжка.

37. **ВНИМАНИЕ!** Всяка пластична обвивка трябва да се отстрани, унищожи или държи далеч от деца - както по време на разопаковането, така и след това! Така ще предотвратите рисковете от удушаване и/или асфикция (задушаване), вследствие омотаване на опаковката около детето или от външно запушване на дихателните пътища през устата или носа.

УКАЗАНИЯ ЗА СГЛОБЯВАНЕ. ФУНКЦИИ

ВНИМАНИЕ! ЛЮЛКАТА-ШЕЗЛОНГ ТРЯБВА ДА СЕ СГЛОБЯВА САМО ОТ ВЪЗРАСТЕН! НЕ ДОПУСКАЙТЕ ПРИСЪСТВИЕТО НА ДЕЦА ПОД 3 ГОДИНИ, ПРЕДИ ДА СТЕ СГЛОБИЛИ ПРОДУКТА НАПЪЛНО, ЗА ДА ИЗБЕГНЕТЕ НАРАНЯВАНИЯ В РЕЗУЛТАТ НА ДОСТЪП ДО ДРЕБНИ, РАЗГЛОБЕНИ ЧАСТИ ИЛИ ПЛАСТИЧНА ОПАКОВКА!

Указанията за всяко действие при сглобяване се допълват от съответна фигура. Фиксирането на някои от детайлите или на определено положение е съпроводено със звук от щракване. Трябва да се убедите в сигурността на фиксирането и след това да продължите със следващата стъпка от сглобяването или задействането на определена функция.

Сглобяването на продукта трябва да извършите като следвате указанията и съедините отделните части по начин, указан на фигурите. За изпълнение на част от операциите е необходима отвертка. В комплекта не са включени инструменти.

ОСНОВНИ ЧАСТИ

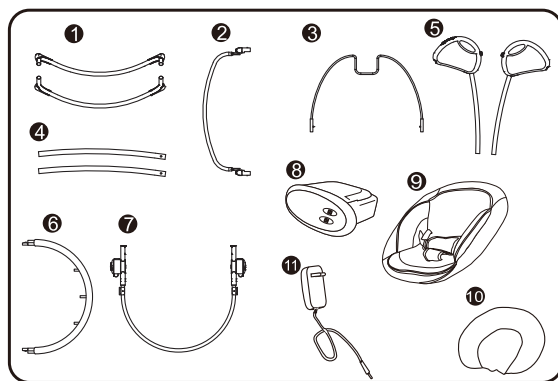

1. Предна и задна основа
2. Напречна опорна тръба
3. Поддържаща тръба на седалката
4. Задни опорни тръби
5. Ляв и десен люлеещ механизъм
6. Арка с играчки
7. Тръба на облегалката
8. Кутия за музика и вибрация
9. Дамаска
10. Мека подложка за главата
11. AC/DC адаптор
12. Тръби за окачване на седалката (не са показани на фигурата с основните части)
13. Основа на шезлонга (не е показана на фигурата с основните части).

СГЛОБЯВАНЕ НА ЛЮЛКАТА

Задни опорни тръби и основа

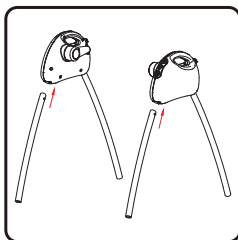

фиг. 1

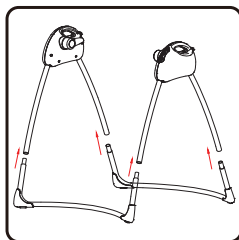

фиг. 2

ВНИМАНИЕ! Задните опорни тръби са извити. Монтирайте задните опорни тръби към двата люлеещи механизми така, че извитата им част да бъде навън, както е показано на фиг.1.

Поставете всяка от задните опорни тръби (4) към съответния отвор на левия и десния люлеещи механизми (5) и монтирайте с натиск, докато чуete щракване и тръбите се фиксират (фиг.1). Уверете се, че тръбите са правилно монтирани и фиксирани, като опитате да

ги издръпате от люлеещите механизми (5).

Поставете предната и задната основа (1) към тръбите на люлеещите механизми като ги ориентирате така, че предната основа да бъде извита навън, а задната – навътре, след което ги натиснете в посока нагоре до упор (фиг.2). Уверете се, че всяка една от основите е монтирана и установена в положение съгласно тези указания.

ВНИМАНИЕ! След окончателното сглобяване, предната основа трябва да бъде извита навън, а задната – навътре, както е показано на фиг. 2 и фиг.3-А.

Тръби за окачване на седалката

Установете двете тръби за окачване на седалката (12) така, както е показано на фиг.3-А и ги вмъкнете в отворите на люлеещите механизми. Монтирайте всяка от тръбите с натиск, докато чуete щракване и щифтът се покаже през отвора (фиг.3-В). Използвайте отвертка, за да завиете двата винта ST 4,2x13 (фиг.3-В) и да фиксирате положението на тръбите за окачване на седалката.



фиг. 3-А



фиг. 3-В

Напречна опорна тръба

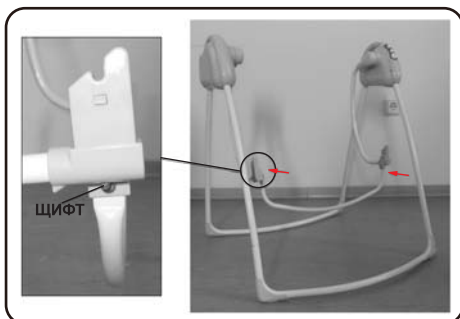

фиг. 4

Поставете двата края на напречната опорна тръба (2) към тръбите за окачване на седалката. Монтирайте с натиск, докато чуete щракване и щифтовете се покажат през съответните отвори (фиг.4).

Тръби на седалката

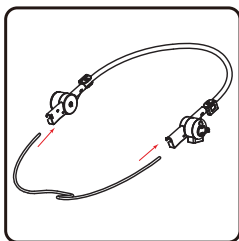

фиг. 5

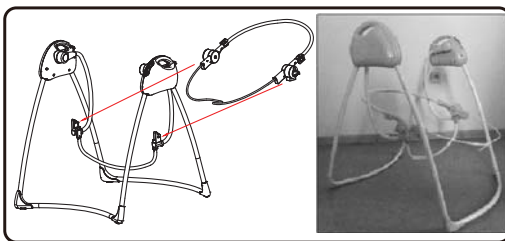

фиг. 6

Монтирайте двата края на поддържащата тръба на седалката (3) към тръбата на облегалката (7), докато чуете щракване и щифтовете се покажат през отворите (фиг.5). Поставете така сглобените тръби в двата пластмасови края на напречната опорна тръба (2), както е показано на фиг.6. Монтирайте с натиск, дакато чуете щракване и тръбите се фиксират. Уверете се, че тръбите са правилно монтирани и фиксирани.

За да отстраните тръбите от напречната опорна тръба, натиснете големите бутони от двете страни.

Дамаска и кутия за музика и вибрация



фиг. 7

Поставете дамската (9) върху тръбите за седалката и я фиксирайте като свържете токите на коланите от долната страна на дамската (фиг.7). Закрепете меката подложка за главата (10) към дамската посредством велкро лентата, както е показано на фиг.7. Поставете кутията за музика и вибрация през отвора от дамската така, че гнездото за батериите да е насочено надолу и я монтирайте с натиск към тръбата на седалката.

ВНИМАНИЕ! За да монтирате кутията за музика и вибрации към седалката, отделението за батериите трябва да бъде насочено надолу.

Функциите музика и вибрация се активират с натискане на съответния бутон (фиг.7). Кутията възпроизвежда 10 мелодии. Има 3 степени на вибрация и за сила на звука. Ако след първоначалното включване на музиката не се натиска бутона за музика, се възпроизвеждат последователно всички мелодии. При всяко следващо натискане на бутона се променя силата на звука – нисък, среден и силен звук. При четвъртото натискане на бутона музиката спира. При всяко натискане на бутона за вибрация последователно се променя степента на вибрация – ниска, средна и силна вибрация. С четвъртото натискане на бутона вибрацията спира.

За да използвате функциите на кутията, трябва да поставите 2бр. батерии тип LR14/1,5V в гнездото за батерии. За целта отвийте винта на капачето с помощта на отвертка, отворете капачето на гнездото за батерии (фиг. 8) и поставете двете батерии, като спазвате указания поляритет в гнездото за батерии. Затворете капачето и завийте винта. Не пренатягайте винта.



фиг. 8

Арка с играчки и седалка

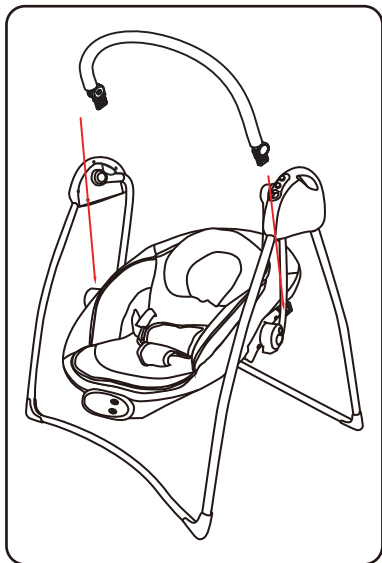

фиг. 9

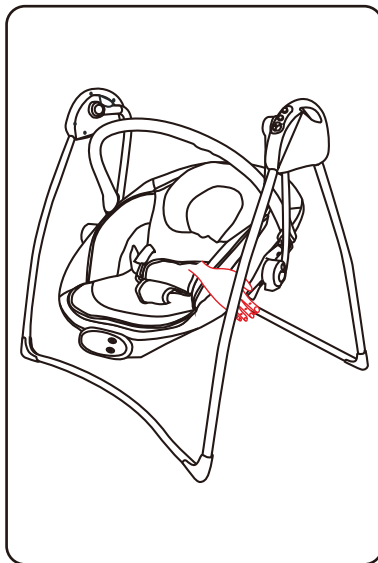

фиг. 10

Играчките се закрепват на арката чрез велкро ленти.

За да монтирате арката, трябва да я установите над седалката, както е показано на фиг.9 и да вмъкнете с натиск двата ѝ края в съответните отвори от седалката. При фиксирането на арката ще чуете звук от щракване. За да отстраните арката, натиснете пластмасовите бутони в двата края и я отстранете от седалката.

ВНИМАНИЕ! АРКАТА НЕ Е ДРЪЖКА ЗА НОСЕНЕ. ОПАСНО Е ДА ВДИГАТЕ ИЛИ НОСИТЕ ЛЮЛКАТА ИЛИ ШЕЗЛОНГА ПОСРЕДСТВОМ АРКАТА.

Седалката може да се регулира и установява в две положения за детето – легнало и полулегнало. За да регулирате седалката, натиснете едновременно лостчета от двете ѝ страни и я преместете в желаното положение (фиг. 10).

Предпазен колан

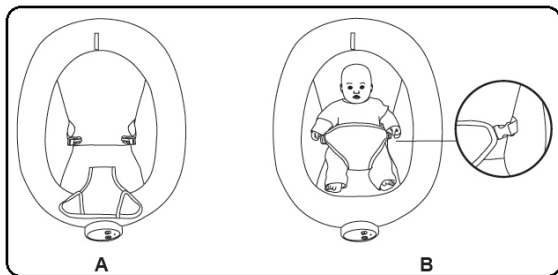

фиг. 11

Разкопчайте предпазния колан от двете странично разположени токи и отметнете колана напред (фиг. 11-А). Поставете детето в люлката или в шезлонга и закопчайте колана (фиг. 11-В). Регулирайте дължината на колана така, че детето да бъде добре обхванато.

ВНИМАНИЕ! Регулирайте дължината на коланите така, че коланът да бъде стегнат възможно най-плътно до тялото на детето, без да му причинява неудобство.

Кутия за управление на люлката. Функции

Кутията за управление на люлката се намира на единия люлеещ механизъм. На фиг.12 е показана кутията за управление и бутоните за функциите на люлката.

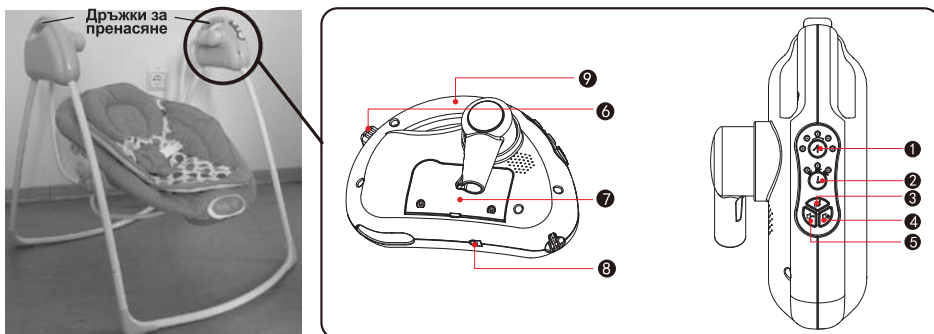

фиг. 12

1. Бутон за скорост на люлеене

Люлката има пет скорости на люлеене.

ВАЖНО! Преди да натиснете бутона за скоростта, трябва да натиснете бутона за време и да определите периода на люлеене.

Натиснете бутона за скорост на люлеене (фиг.12 - 1), за да активирате функцията люлеене. Активира се най-ниската скорост на люлеене. При всяко следващо натискане на този бутон се преминава на по-висока скорост. С включването на всяка една от скоростите светва съответната за скоростта лампичка. При шестото последователно натискане на бутона люлеенето спира и не свети лампичка.

2. Бутон за време

Използвайки този бутон, може да зададете три степени на продължителност на люлеене - 15min, 30min или 60min. Натиснете бутона (фиг.12 - 2), за да преминаете на следващата степен. При включване на всяка една от трите степени, съответната лампичка светва.

3. Бутон за мелодии

Люлката има 12 различни мелодии. Натиснете бутона (фиг.12 - 3), за да преминаете на следващата мелодия. За да изключите тази функция, натиснете бутона и задръжте в продължение на 2s. Бутонът за мелодии не зависи от активирането или не на бутоните за скорост и продължителност.

4. Бутон за увеличаване силата на звука

Натиснете бутона (фиг.12 - 4), за да увеличите силата на звука.

5. Бутон за намаляване силата на звука

Натиснете бутона (фиг.12 - 5), за да намалите силата на звука.

6. Бутон за сгъване на люлката

Натиснете едновременно бутоните (фиг.12 - 6) от двете страни на люлката и тя ще се сгъне.

7. Ел.захранване. Кутия за батерии. Капак на кутията

За да използвате функциите на люлката, трябва да използвате ел.захранване за кутията за управление на люлката чрез 4бр. батерии тип LR14/1,5V или AC/DC адаптор (11).

За да поставите батериите, отвийте двата винта на капачето (фиг.12 - 7) с помощта на отвертка, отворете капачето на гнездото за батерии и поставете четирите батерии, като спазвате указанията в гнездото поляритет. Затворете капачето и завийте винтовете. Не пренатягайте.

8. Ел.захранване. Вход за адаптор

Когато използвате ел. захранване чрез AC/DC адаптор (AC 220V/50Hz и DC 6V/600mA), включете накрайника на адаптора към входа на кутията за батерии (фиг.12 - 8), а щепселът на адаптора - към мрежовия контакт (220V).

9. Дръжки за пренасяне

ВНИМАНИЕ! ТЕЗИ ДРЪЖКИ СЕ ИЗПОЛЗВАТ ЗА ПРЕНАСЯНЕ НА ПРОДУКТА САМО КОГАТО В НЕГО НЯМА ДЕТЕ.

СГЛОБЯВАНЕ НА ШЕЗЛОНГА



фиг. 13

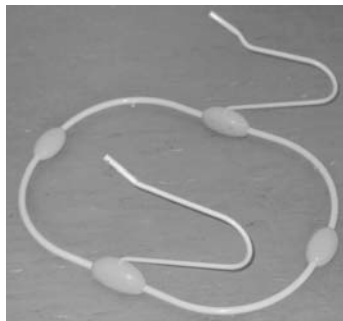

фиг. 14

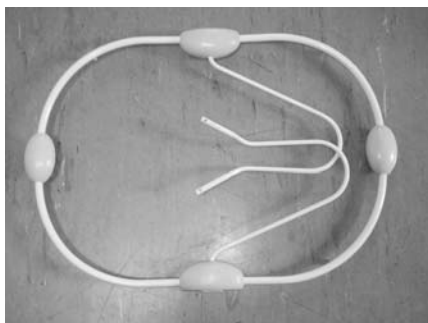

фиг. 15

За да използвате продукта като шезлонг, трябва да монтирате седалката към основата за шезлонг (13). Поставете основата върху равна повърхност и я разгънете, както е показано на фиг.13. Монтирайте с натиск отворите на седалката към свободните крайща на двете тръби от основата, както е показано на фиг.14, докато чуete щракване и тръбите се фиксират. Уверете се, че седалката и основата са сигурно фиксирани. Може да отстраните седалката, като натиснете малките бутони от двете ѝ страни, за да се освободи от тръбите към основата. Сгънете освободените две тръби навътре, както е показано на фиг.15 и приберете основата на шезлонга за съхранение.

УКАЗАНИЯ ЗА ПРОФИЛАКТИКА И ПОДДРЪЖКА

1. Редовно проверявайте съединенията, фиксиращите механизми и дамаската, за да сте сигурни, че са изправни, не са износени или повредени.

2. За да почистите текстилната част от конструкцията, арката и играчките, замърсени пластмасови или метални части, използвайте кърпа или гъба, леко навлажнени с вода, мек сапун или препарат.

3. Адапторът, кутията за управление на люлката и кутията за музика и вибрации не трябва да се мокрят и обливат с вода или други течности! Преди почистване задължително извадете щепсела на адаптора от мрежовия контакт (220V) и изключете електрическото захранване на кутията за музика и вибрация и на кутията за управление на люлката!

4. Дамаската се сваля и може да се пере. Играчките също се перат. Необходимо е да спазвате указанията от прикрепените към тях етикети. Може да перете на ръка при температура до 30°C. Не центрофугирайте и не сушете в машина!

5. Не почиствайте с агресивни препарати, съдържащи абразивни частици, амониак, белина или спирт.

6. Поддържайте изправни и чисти всички части на продукта, за да работи добре и го използвайте дълго време.

7. Периодично проверявайте за износени части, разхлабени връзки, износена и прокъсана дамаска или шевове. Ако части от продукта започнат да скърцат или да се движат трудно, първо се уверете, че не са замърсени. При проблеми, свързани с нормалната експлоатация, се обръщайте за консултация или ремонт към дистрибутора/търговеца на продукта или фирмения сервис.

8. Когато не използвате продукта, дори за кратко време, не оставяйте активирана която и да е от функциите, за да не се изтощават батериите.

9. Когато съхранявате продукта, не поставяйте вещи и предмети в него или върху него, защото може да повредите конструкцията, дамаската или кутиите за управление, музика и вибрации.

10. Винаги съхранявайте продукта на чисто и сухо място. След всяко почистване трябва да подсушите добре. Продуктът трябва да е напълно сух, преди да го използвате отново или да го приберете за съхранение. Така ще избегнете прогиване, появата на мухъл или ръжда и използването му няма да бъде опасно за детето!

11. Не съхранявайте в купето или в багажника на автомобил. Продължителното излагане на слънце може да причини избледняване на дамаската. При необходимост от съхранение за по-дълъг период, използвайте сухи и закрити помещения. Така продуктът няма да се повреди от прякото въздействие на слънце, дъжд, влага или резки температурни промени.

Материали за дамаската /мека подложка/

Лицева част : 100% полиестер

Пълнеж: 100% полиестер

Ел. захранване

AC/DC адаптор, включен в комплекта.

AC 220V/50Hz и DC 6V/600mA.

Батерии за кутията за музика и вибрация: 2 броя тип LR14/1,5V.

Батерии за кутията за управление на люлката: 4 броя тип LR14/1,5V.

Батериите не са включени в комплекта.



chipolino