

bertoni



CONCORD

CAR SEAT/СТОЛЧЕ ЗА КОЛА



MANUAL INSTRUCTION
ИНСТРУКЦИЯ ЗА УПОТРЕБА

1. Това е „универсално“ обезопасително устройство за деца. То е одобрено в съответствие с Правило №44, за общо използване в превозни средства и е подходящо за повечето, но не за всички седалки в леки автомобили.
2. Поставянето е правилно, ако производителят на превозното средство е декларирал в Наръчника за използване на превозното средство, че в превозното средство може да се поставят „универсални“ обезопасителни устройства за деца от тази възрастова група.
3. Това обезопасително устройство за деца е класифицирано като „универсално“ при по-строги условия в сравнение с прилаганите в предишни конструкции, на които няма тази забележка.
4. Ако имате съмнения, консултирайте се с производителя на обезопасителното устройство за деца или с продавача.

ВНИМАНИЕ!

ВНИМАНИЕ! Столчето не може да се използва обърнато напред, **ПРЕДИ ТЕГЛОТО НА ДЕТЕТО ДА Е НАДВИШИЛО 9 КГ!**

ВНИМАНИЕ! Обърнатите назад системи за обезопасяване на деца не трябва да се използват на места за сядане, защитени от въздушна възглавница.

ВНИМАНИЕ! Подходящо само ако одобрените превозни средства са оборудвани с 3-точково прибиращо устройство на обезопасителен колан, одобрен в съответствие с Правило №16 на ИКЕ при ООН или други еквивалентни стандарти.

ВНИМАНИЕ! Твърдите елементи или пластмасовите части на обезопасителното устройство за деца трябва да се разполагат и монтират така, че при ежедневното използване на превозното средство да не се захващат от подвижните седалки или вратите на превозното средство.

ВНИМАНИЕ! Всички колани закрепващи столчето трябва да са стегнати, а коланите задържащи детето, да са регулирани към тялото му и да не са усукани.

ВНИМАНИЕ! Устройството трябва да се замени, ако е било подложено на значително натоварване при произшествие.

ВНИМАНИЕ! Да се осигури прилягането на надбедрения колан ниско, така че тазът да е захванат стегнато!

ВНИМАНИЕ! Опасно е да се правят изменения или да се допълва обезопасителното устройство без одобрението на компетентния орган!

ВНИМАНИЕ! Спазвайте стриктно указанията за монтиране. Неспазването им може да доведе до нараняване на детето!

ВНИМАНИЕ! Не оставяйте детето без наблюдение в обезопасителното устройство!

ВНИМАНИЕ! Всякакъв багаж или други вещи, които могат да причинят нараняване в случай на сблъсък трябва да са подходящо закрепени!

ВНИМАНИЕ! Обезопасителното устройство за деца не трябва да се използва без калъф!

ВНИМАНИЕ! Калъфът на седалката не трябва да се заменя с друг освен с препоръчвания от производителя, защото представлява неразделна част от системата за обезопасяване на деца!

ГРУПА 0/1(0-18 кг.)

ПОЧИСТВАНЕ И ГРИЖИ

Изперете тапицерията с топла вода и мек сапун. Изсушете я по естествен път.

Твърдите части почистете с мек сапунен разтвор и хладка вода.

Предпазните колани почистете с влажна кърпа.

ХАРАКТЕРИСТИКИ

1. Прорез за раменните коланчета
2. Меки подложки
3. Обезопасителни коланчета
4. Текстилна част
5. Бутон за отпускане на коланчетата
6. Ремък за настройване дължината на коланите
7. Лост за накланяне на облегалката
8. Катарاما
9. Странични бордове
10. Обезопасяваща метална дръжка
11. Основа
12. Корпус

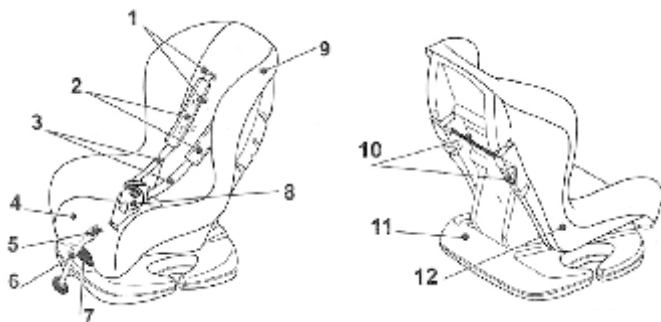

МОНТИРАНЕ НА СТОЛЧЕТО В КОЛАТА

Забележка: Столчето може да се използва само в превозни средства с 3-точковата система за безопасност на коланите, отговаряща на ECE R16 стандарта или други подобни стандарти.

НАСТРОЙВАНЕ НА ПОЗИЦИЯТА НА СТОЛЧЕТО

Забележка: Преди да поставите детето в столчето за кола, фиксирайте столчето в наклонено положение, ако желаете детето да е с лице към облегалката или в изправено положение, ако желаете детето да е по посока на движението.

За да регулирате наклона на облегалката, използвайте лоста, разположен в предната част на столчето между седалката и основата. Издърпайте лоста и задръжте така, като същевременно издърпате напред или избутате седалката назад. При достигане на желаното положение освободете лоста. Изшракването гарантира, че столчето е фиксирано в дадената позиция. Виж / Фиг.1 /



(I)

ИНСТАЛИРАНЕ НА СТОЛЧЕТО ВЪРХУ СЕДАЛКАТА

Внимание: За новородено и дете, тежащо до 13 кг. се препоръчва положението, в което детето е обърнато с лице към облегалката. Положението, в което детето гледа напред е подходящо за деца с тегло до 18 кг.

Внимание: Столчето не трябва да се инсталира върху седалки, оборудвани с въздушни възглавници, когато се използва положението, в което детето е обърнато с лице към облегалката.



ИЗПОЛЗВАНЕ НА ПРЕДПАЗНИТЕ КОЛАНИ

1. За група 0+ / 0 -13 кг. /

Поставете столчето в посока обратна на движението на колата. Виж / Фиг. II /
Внимание!: Не поставяйте детето в спален чувал, одеяло или други обемисти завивки, преди да ограничите детето в столчето, тъй като раменните колани няма да прилепнат плътно и детето няма да е в безопасност. Внимание!: За да се убедите, че детето е равномерно предпазено, не слагайте повече от една пелена и се убедете, че пелената не е сгъната на гърба му.

- Наклонете седалката до максималната ѝ позиция.
- Поставете столчето на предната или задната седалка на автомобила, в посока, обратна на движението на колата.
- Издърпайте колана на превозното средство и го прекарайте стегнато под основата на столчето.
- Издърпайте металната дръжка, разположена отзад на облегалката. За удобство бихте могли да промените положението на металната дръжка от дясната в лявата страна или обратно, в зависимост от положението на столчето в колата.
- Затегнете предпазния колан и го опънете добре. Уверете се, че не е усукан.
- Раменната част на предпазния колан на колата промушете през дръжката и я върнете в изходно положение.
- Заклучете катарамата на предпазния колан на колата. Прикрепете столчето плътно към седалката на колата, като затегнете коланите максимално.

С гръб към движението

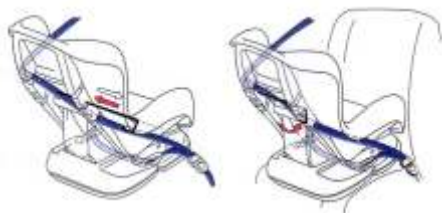

(II)

2. За група I / 9 - 18 кг. /

Поставете столчето в позиция по посока на движение на колата. Виж / Фиг. III /

- Поставете седалката в изправено положение.

- Поставете столчето в правилна позиция, по посока на движението.
- Издърпайте колана на превозното средство и го прекарайте стегнато под основата на столчето.
- Издърпайте металната дръжка, разположена отзад на облегалката. За удобство бихте могли да промените положението на металната дръжка от дясната в лявата страна или обратно, в зависимост от положението на столчето в колата.
- Затегнете предпазния колан и го опънете добре. Уверете се, че не е усукан.
- Раменната част на предпазния колан на колата промушете през дръжката и я върнете в изходно положение.

По посока на движението

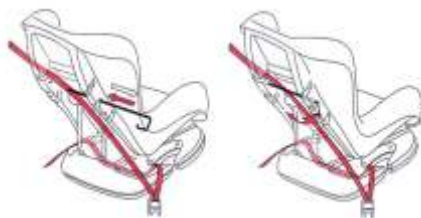

(III)

Забележка: Не забравяйте да проверите дали предпазните колани са плътно прилепнали и изравнени, а не разхлабени. Затегнете правилно коланите. Те трябва да бъдат използвани всеки път, когато детето е поставено в столчето.

СИСТЕМА ОТ КОЛАНИ ЗА БЕЗОПАСНОСТ

ЗАКЛЮЧВАНЕ И ОТКЛЮЧВАНЕ НА КОЛАНИТЕ.

1. Съединете двете части на катарамата на колана заедно, приплъзнете ги към централната част. Катарамата е заключена, когато чуе щракване.
Виж / Фиг. IV /

Забележка: Когато детето седне в столчето, проверявайте от време на време дали катарамата е заключена.

2. За да освободите катарамата натиснете червения бутон върху нея и издърпайте двете части на навън.

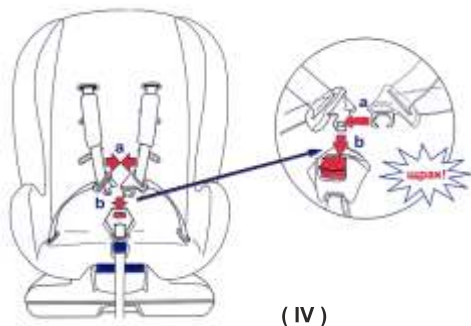

(IV)

КОРИГИРАНЕ ДЪЛЖИНАТА НА КОЛАНИТЕ

За да предпазите детето по-добре, след като го сложите в столчето и заключите катарамата, трябва да затегнете коланите, така че те да са плътно прилепнали и изравнени по тялото на детето. Те не бива да са усукани или разхлабени.

1. За да затегнете предпазните колани, натиснете бутона, разположен в предната част на столчето (5a) и същевременно издърпайте ремъка за регулиране на дължината, който се намира също в предната част на столчето (5b).
Виж / Фиг. V /

2. За да удължите предпазните колани, натиснете бутона, разположен между крачетата на детето (5a) и издърпайте двата колана едновременно в посока към вас с другата си ръка (5c).
Внимавайте, докато правите това, дръжте коланите, а не омекотителите им.
Виж / Фиг. V /



(V)

РЕГУЛИРАНЕ НА ВИСОЧИНАТА НА КОЛАНИТЕ

Столчето за кола разполага с 3 групи отвори. Изберете най-подходящите, според физиката на детето. За деца до 13 кг. използвайте най-ниската позиция. За Група 1 (деца с тегло над 13 кг.) монтирането на височината на коланчетата трябва да се адаптира към височината на детето, така че раменете на детето да бъдат на едно ниво с отворите за коланите. Виж / Фиг. VI /



(VI)

ПРОМЯНА НА ВИСОЧИНАТА НА КОЛАНИТЕ

1. Отстранете заключващата скоба в края на коланчето, разположена от дясната страна на основата на столчето.
2. Прекарайте края на колана, през малкия отвор, разположен на седалищната част.
3. Отстранете езичето на катарамата от колана.
4. Издърпайте края на колана през десния отвор на раменния колан в облегалката, след което го промушете и през стабилизиращия колан, намиращ се на гърба на облегалката. Накрая прекарайте колана през съответния отвор за левия раменен колан от гърба към лицевата част.
5. За да възстановите предишното състояние на колана, повторете действията по-горе в обратен ред.

Виж / Фиг. VII /

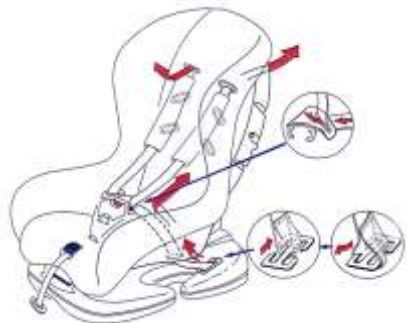

(VII)

Внимание! Задължително е да промушите предпазния колан през стабилизиращия колан, разположен на гърба на облегалката. В противен случай коланите няма да отговарят напълно на изискванията за безопасност.
Виж / Фиг. VIII /

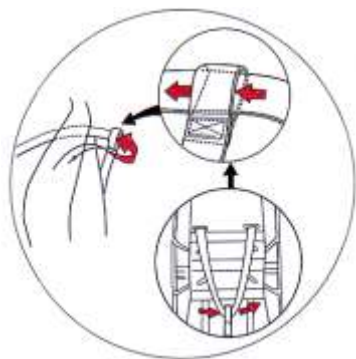

(VIII)

РЕГУЛИРАНЕ НА КОЛАНА МЕЖДУ КРАЧЕТАТА

Ако прецените, че дължината на колана, разположен между крачетата на детето, не е подходяща, можете да я регулирате. Повдигнете текстилната част, прекарайте колана през отвора, отстранете заключващата скоба, силно издърпайте коланчето нагоре и възстановете първоначалното положение на текстилната част.
Виж / Фиг. IX /

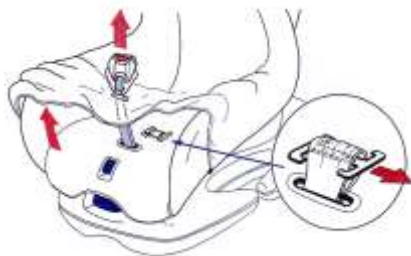

(IX)

ОТСТРАНЯВАНЕ НА ТЕКСТИЛНАТА ЧАСТ НА СТОЛЧЕТО

1. За да премахнете текстилната част, следвайте действията, описани в "ПРОМЯНА НА ВИСОЧИНАТА НА КОЛАНИТЕ".
2. Освободете колана, намиращ се между крачетата, плъзнете го през отвора на текстилната част. Отстранете текстилната част.

1. This is an "universally" securing device for children. It is approved in accordance with Rule № 44 for general use in vehicles and is suitable for most but not all seats in cars.
2. Placing is correct if the vehicle manufacturer has declared in the Manual for the use of the vehicle that in the vehicle may be placed "Universal" Safety devices for children of this age group.
3. This securing device for children is classified as "universal" under more stringent conditions than those applied in previous structures, which don't have this remark.
4. If you have doubt, consult the manufacturer of safety equipment for children or the seller.

WARNING!

WARNING! The car seat can not be used in forward facing position before the child's weight exceeds 9 kg!

WARNING! The car seat must not be used in Rear-facing position!

WARNING! Rear-face position systems for child restraint should not be used on seats secured by airbag.

WARNING! It is appropriate only if approved vehicles are equipped with a 3-point holding device of safety belt, approved in accordance with Rule № 16 of the ECE at the UN or other equivalent standards.

WARNING! The hard components or plastic parts of safety device for children should be deployed and installed in way that during everyday use of the vehicle not be jammed by the movable seats or doors.

WARNING! All belts fastening car chair must be tight, belts restrain the child, must be adjusted to his body and not twisted.

WARNING! The device must be replaced if it has undergone significant load of an accident.

WARNING! Waist belt has to be adjusted low so that child's pelvis is restrained tight!

WARNING! It is dangerous to make changes or to supplement safety device without approval of the competent authority!

WARNING! Follow closely the instructions for installation. Failure can result in injury to the child!

WARNING! Do not leave the child unattended in the safety device!

WARNING! Any luggage or other items that can cause injury if a collision should be properly secured!

WARNING! Safety device for children should not be used without case!

WARNING! Cases of seat should not be replaced with another, unless recommended by the manufacturer, because it is an integral part of the system for securing children!

GROUP 0/1(0-18 kg)

CLEANING & CARE

Clean all fabrics with warm water and mild soap. Let them dry.

Clean all hard parts with soap solution and cool water.

Clean safety belt with damp cloth.

SPECIAL FEATURES

- 1. Shoulder strap slots
- 2. Harnesses cover
- 3. Safety harness
- 4. Fabric
- 5. Harness release button
- 6. Adjustable strap
- 7. Backrest recline lever
- 8. Buckle
- 9. Side boards
- 10. Metal safety handle
- 11. Child restraint base
- 12. Seat body

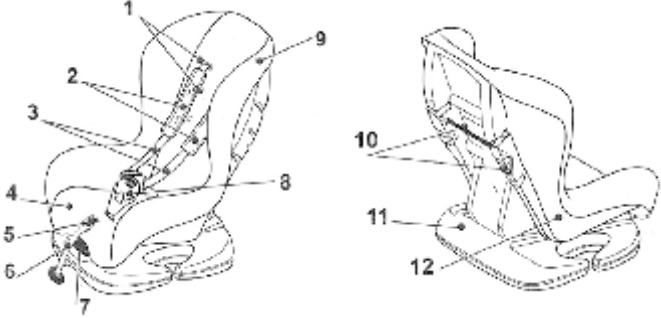

INSTALLATION OF THE SEAT IN A CAR

Note: The child restraint is only suitable for use with lap/3-point safety belts, approved to ECE R16 or equivalent standards.

RECLINE POSITION ADJUSTMENT

Note: Before fixing a child in the child restraint the seat must be set on the recline position for rear-facing use or in the sitting position for forward-facing use.

To achieve that use the lever located in front of the child restraint between the sitting part and base. Pull the lever up and hold it at the same time pull back or forward the sitting part of the child restraint. When the sitting part is in desired position release the lever. The "click" sound means that the seat is well fixed. See / Fig.1 /

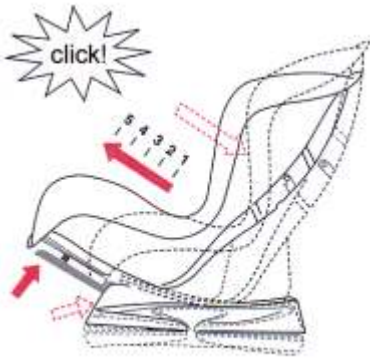

(I)

INSTALLATION IN THE CAR

Note: Child's weight from newborn to 13 kg, please make sure to use rear-facing position. Child's weight between 9 to 18 kg, please make sure to use in forward facing position.

Warning: Do not place the child restraint on seats equipped with air-bags when use in rear-facing position.



ROUTING OF THE SEAT BELT

1. For group 0+ / 0 -13 kg /

Put the child restraint in a rear-facing position on the seat of the car. See / Fig. II /

Warning!: Do not place your child in a sleeping bag, blanket or other bulky wrapping before putting child in the restraint. The shoulder straps will not fit snugly and child won't be safe.

Warning!: To ensure child's back is evenly supported, do not put more than one nappy on the child and make sure the nappy is not likely folded at the back.

- Recline the child seat to it's maximal position.
- Place it on the front or back passenger seat of the car in rear-facing position.
- Pull the vehicle seatbelt tight and pass lap part under the base of the child seat.
- Pull out the metal safety handle located on the backside of the backrest. For your convenience you can change the position of the metal handle from right to left or left to right according to the position of the car seat in the vehicle.
- Fasten the seatbelt and pull it tight. Ensure that the seatbelt is not twisted.
- The shoulder part of the car seat belt must be threaded through the handle and then placed in initial position.
- Lock the car seatbelt security buckle. Press the child restraint maximal to the vehicle seat and tighten the car seatbelts.

Rear-facing position

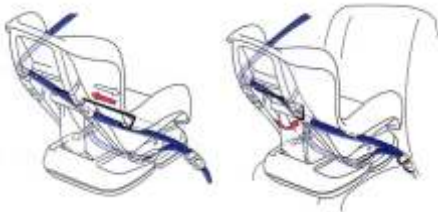

(II)

2. For group I / 9 - 18 kg /

Place the car seat in forward facing position on the seat of the car. See / Fig. III /

- Place the child seat in the up right position.
- Place the child seat in forward-facing position.
- Pull the vehicle seatbelt tight and pass lap part under the base of the child seat.

- Pull out the metal safety handle located on the backside of the backrest. For your convenience you can change the position of the metal handle from right to left or left to right according to the position of the car seat in the vehicle.
- Fasten the seatbelt and pull it tight. Ensure that the seatbelt is not twisted.
- The shoulder part of the car seat belt must be threaded through the handle and then placed in initial position.

Forward-facing position

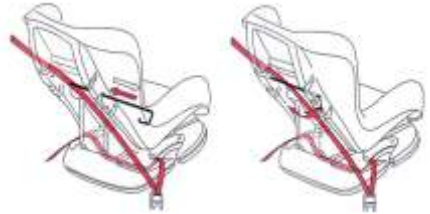

(III)

Note: Be sure to check whether the seatbelts are snug and flat, not broken and tighten properly. These must be taken on each time when a child is fixed in the child restraint.

SAFETY HARNESS SYSTEM

LOCKING & UNLOCKING THE HARNESSES

1. Join the both parts of the harness to each other and insert them into the buckle. The buckle is locked when "click" sound is heard. See / Fig. IV /

Note: When a child is in the child restraint you must check whether the buckle is still secured.

2. To release the buckle press the red button on it and pull the both parts out.

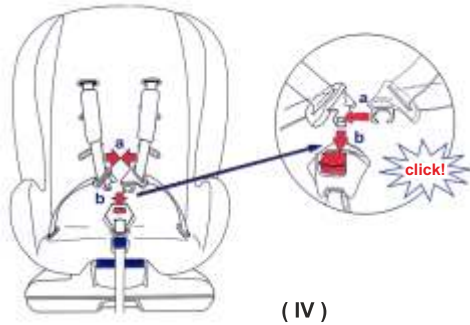

(IV)

ADJUST THE LENGTH OF HARNESSSES

In order to protect you child much better, after fix him/her in the child restraint and lock the buckle, you should tighten the harnesses so they are snug and flat against the child's body. They should never be twisted or loose.

1.To tighten the harnesses press the button located on front side of the seat (5a) and pull the adjustable strap (located on front side of the seat too) out from the lock (5b). See / Fig.V /

2.To lengthen the harnesses press the button located between child's legs (5a) and pull both harnesses to your direction with your other hand (5c).

Please, note while you are doing this, hold the harnesses, not the seat cover.
See / Fig.V /



(V)

ADJUST THE HEIGHT OF HARNESSSES

There are 3 harness positions available, you can select according to child's height. For group 0+, weight from infant to 13 kg, you should use the lowest positions. For group 1, the mounting height of the harnesses should be adjusted to the child's height, so that child's shoulder would be at the same level as the harness coming out from the back. See / Fig. VI /



(VI)

CHANGING THE HEIGHT OF HARNESSSES

- 1.Remove the locking clip from the tip of the harness located on the right side under the child restraint.
- 2.Thread the end part of the belt through the little opening on the sitting part.
- 3.Remove the buckle's tongue from the belt.
- 4.Pull the end part of the belt through the right shoulder strap slot on the backrest and through the adjustment strap located on the back of the backrest. At least thread it through the left shoulder strap slot in the backrest.
- 5.To restore the previous position of the harnesses, repeat above operation in the reverse order.
See / Fig.VII /

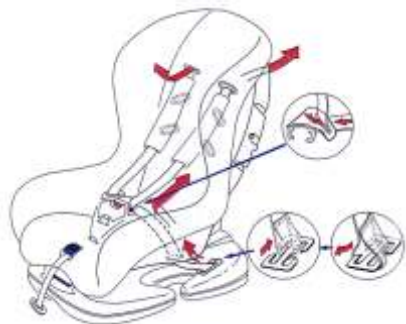

(VII)

IMPORTANT: It is necessary to thread the harness again through the adjustment strap located on the back of the backrest. Otherwise the will no longer conform to the safety requirements. See / Fig. VIII /

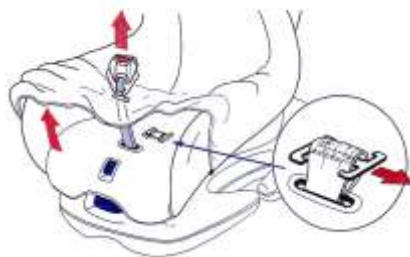

(IX)

REMOVAL OF CAR SEAT FABRIC

- 1.To remove the child restraint cover please, do the same operations as described in "CHANGING THE HEIGH OF HARNESSSES".
- 2.Release the crotch harness and slide it through the strap slot in the fabric. Remove the cover.

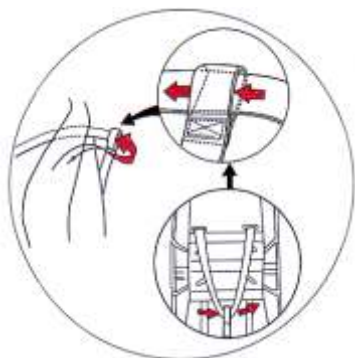

(VIII)

CROTCH BELT ADJUSTMENT

If you find the crotch belt's length is not suitable for your child you can adjust it. Pull the seat fabric up, thread the belt through the opening, remove the locking clamp, strongly pull the crotch belt up and place the fabric back on place. See / Fig.IX /



Дидис ООД, България
Шумен 9700, "Правда" 1
Тел.: 054/850 830
Факс: 054/850 839
e-mail: office@didis-ltd.com

Didis LTD, Bulgaria
Shumen 9700, "Pravda" 1 Str.
Tel.: +359 54 850 830
Fax: +359 54 850 839
e-mail: office@didis-ltd.com

www.lorelli.eu