



# NUUN



**INSTRUCTIONS**

español	15
english	23
français	31
deutsch	39
italiano	47
português	55
nederlands	63
norsk	71
svenska	79
русский	87
dansk	95
polski	103
slovenščina	111
slovensko	119
český	127
magyar	135

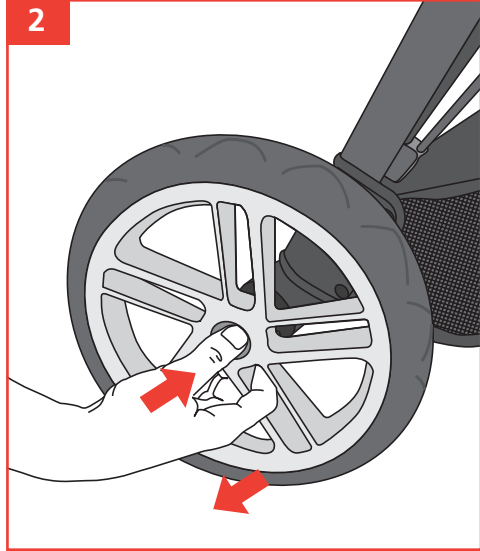
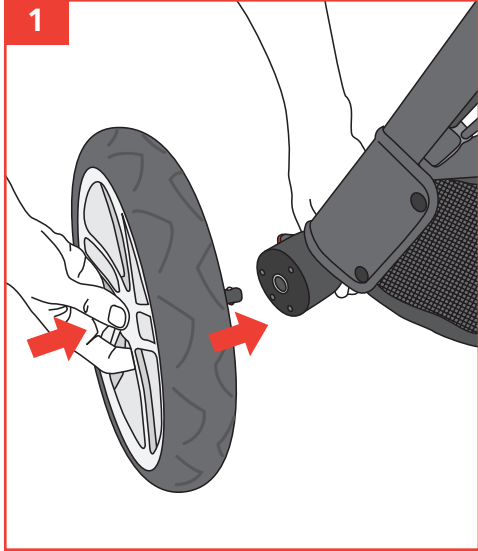

figures

# INSTRUCCIONS

4

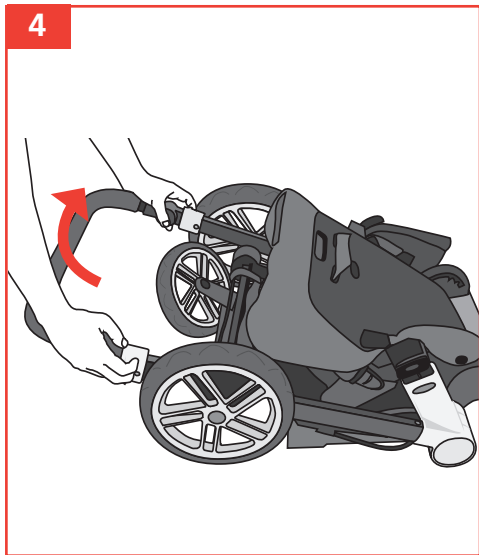
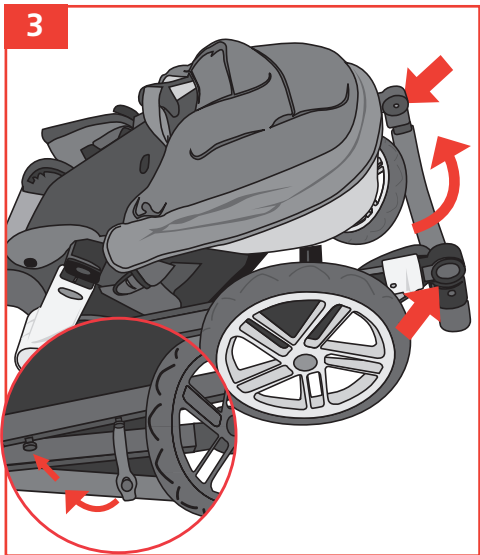

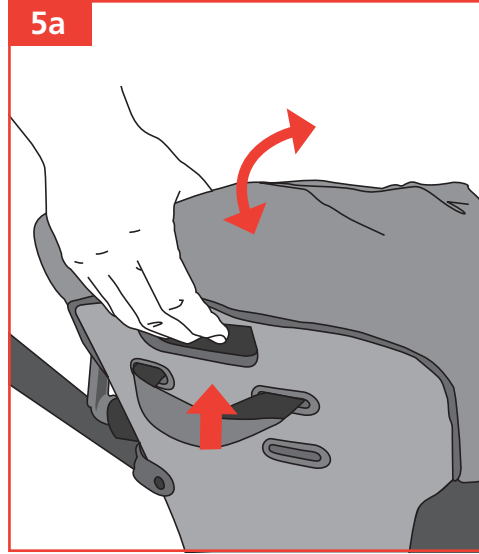
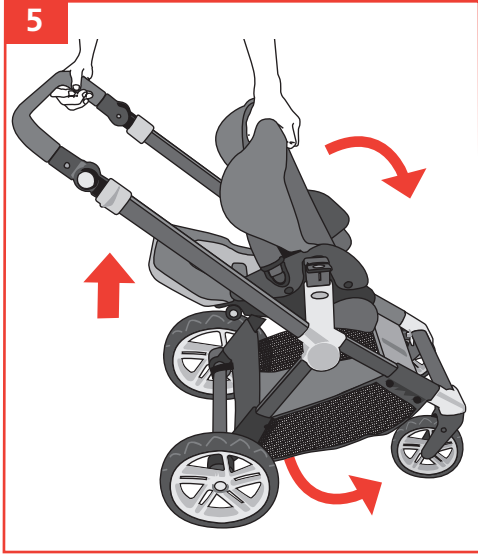

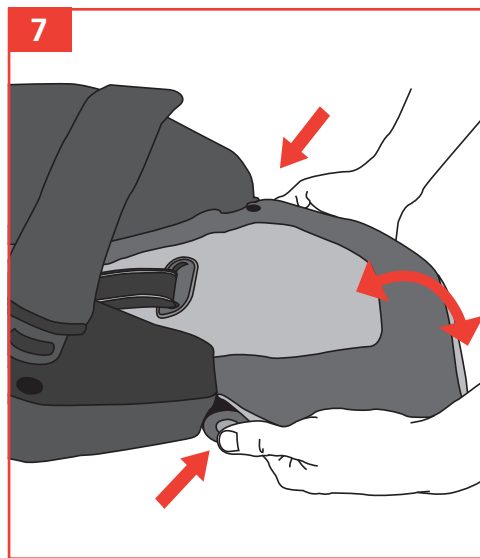
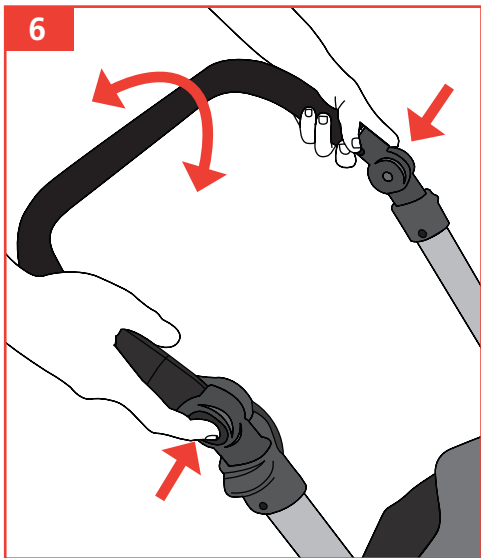

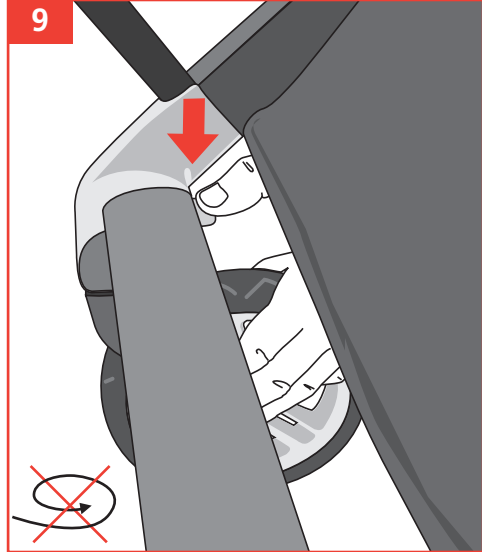
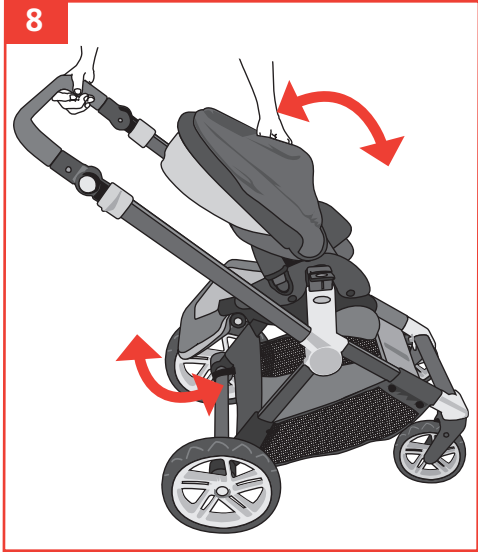

figures

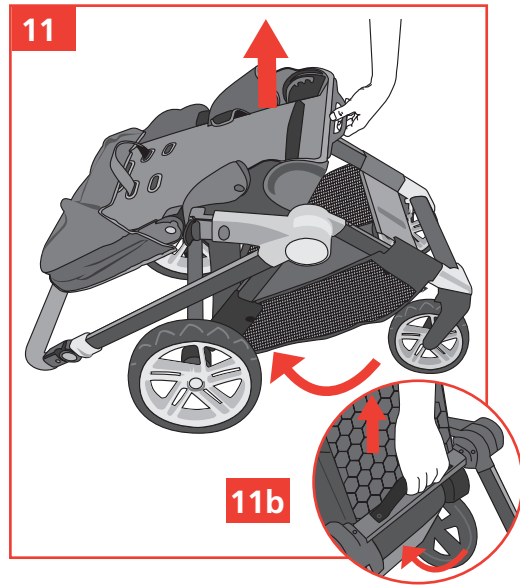
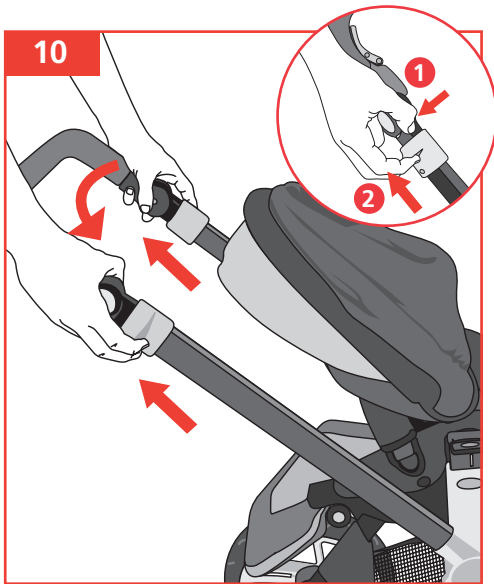





12

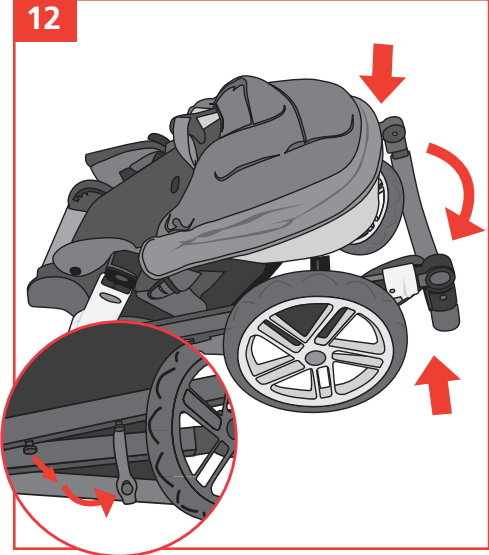

13

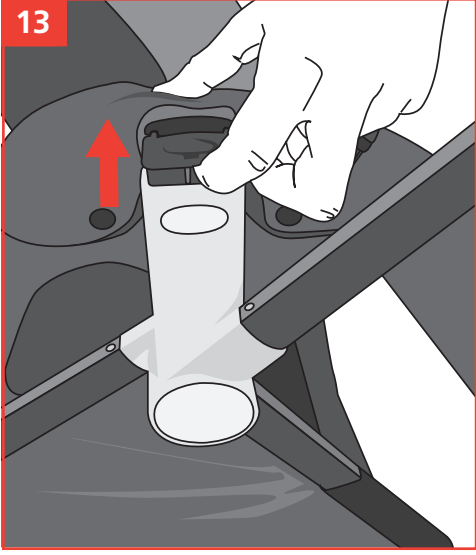

figures



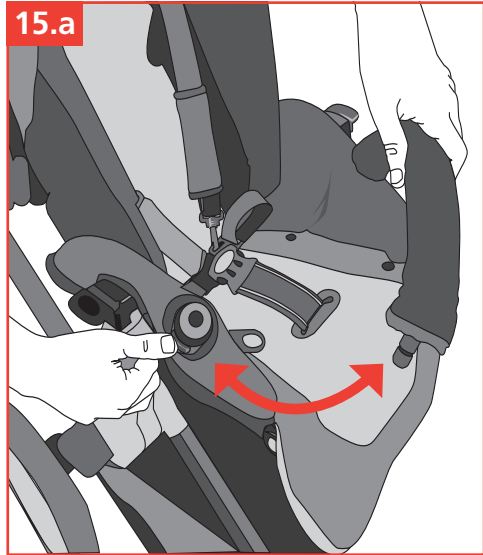
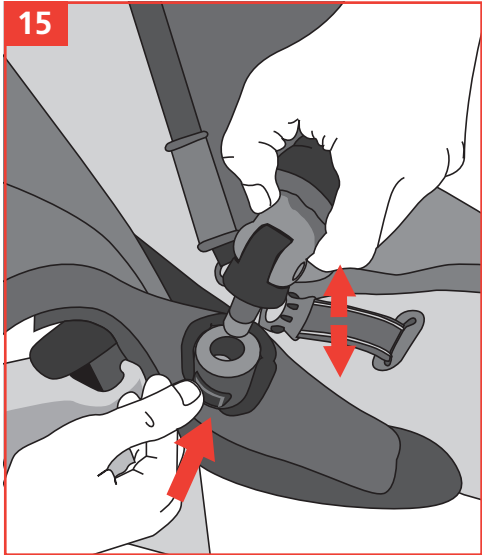

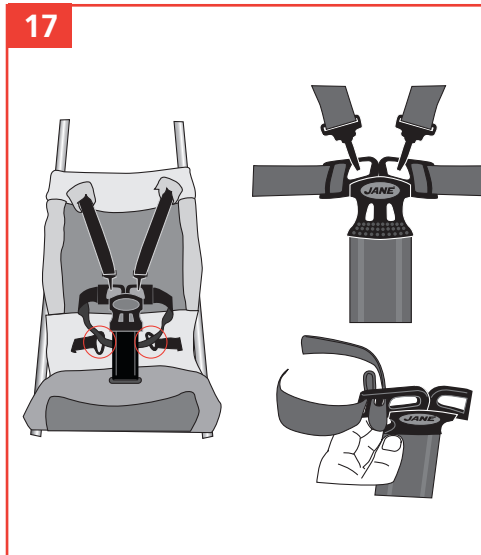
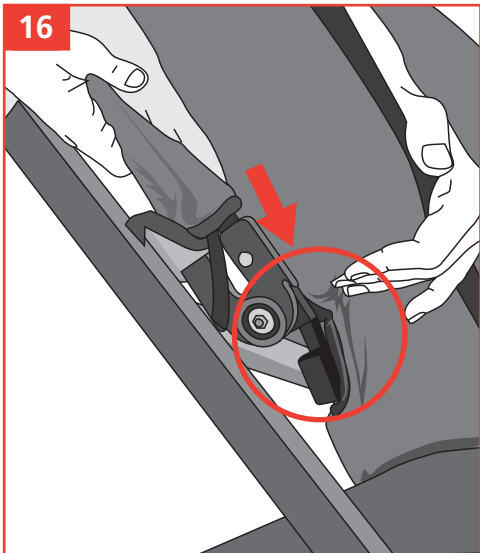

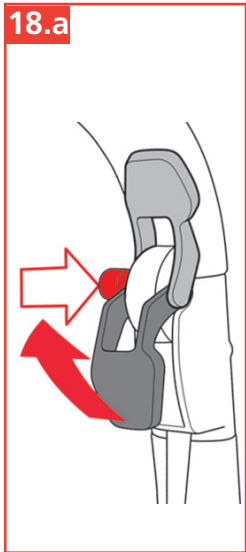
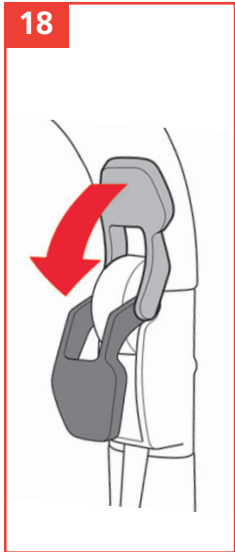



MUUM

14

MUUM



## INDICE

Advertencias	
1. MONTAJE Y DESMONTAJE DE LAS RUEDAS	17
2. PLEGADO Y DESPLEGADO	17
3. SISTEMA PRO-FIX	18
4. MONTAJE Y DESMONTAJE DE LA HAMACA	18
5. AJUSTE DEL ÁNGULO DEL RESPALDO	18
6. USO DEL PROTECTOR DE SEGURIDAD	18
7. EMPLEO DE CAPOTA	19
8. AJUSTE DEL MANILLAR	19
9. CINTURÓN DE SEGURIDAD	19
10. AJUSTE DEL RODAPIÉS	19
11. USO DEL FRENO DEL ESTACIONAMIENTO	19
12. BLOQUEO DE LAS RUEDAS DELANTERAS	20
13. MANTENIMIENTO	20
14. CONJUNTO DE LLUVIA	20
INFORMACIÓN SOBRE LA GARANTÍA	21

**ADVERTENCIAS**

Importante – Guardar estas instrucciones para consultas futuras.

ADVERTENCIA: No dejar nunca al niño desatendido.

ADVERTENCIA: Asegurarse de que todos los dispositivos de cierre están engranados antes del uso.

ADVERTENCIA: Para evitar lesiones, asegúrese de que el niño se mantiene alejado durante el desplegado y el plegado de este producto.

ADVERTENCIA: No permita que el niño juegue con este producto.

ADVERTENCIA: Este asiento no es adecuado para niños menores de 6 meses.

ADVERTENCIA: Usar siempre el sistema de retención.

ADVERTENCIA: Comprobar que los dispositivos de sujeción del capazo, del asiento o de la silla de coche están correctamente engranados antes del uso.

ADVERTENCIA: Este producto no es adecuado para correr o patinar.

Este vehículo es para niños desde 6 meses y hasta 15 kg. Apto para niños menores de 6 meses únicamente con accesorios aprobados por JANÉ.

El dispositivo de estacionamiento debe activarse al colocar y retirar a los niños del vehículo.

Cualquier carga fijada al manillar y/o a la parte trasera del respaldo y/o a los laterales del vehículo afecta a la estabilidad de éste.

Este vehículo ha sido diseñado para un único niño, no utilizarlo con más niños a la vez.

No deben utilizarse accesorios no aprobados por JANÉ. Para las sillas de coche usadas junto con un chasis, este vehículo no reemplaza una cuna o cama. Si el niño necesita dormir, debería colocarse en un capazo, una cuna o una cama adecuados.

Solo deben utilizarse los repuestos suministrados o recomendados por JANÉ.

La masa máxima permitida de la cestilla portaobjetos nunca puede superar lo indicado en la cestilla (4 kg).



## 1.- MONTAJE Y DESMONTAJE DE LAS RUEDAS

Antes de usar por primera vez la silla MUUM es necesario montar las ruedas traseras. Para montar las ruedas presione el botón central de la misma e introduzca el eje en el porta ruedas trasero y empuje hasta que note que encaja firmemente. **1**

Si necesita desmontar las ruedas, mantenga presionado el botón central y extraiga la misma. **2**

## 2.- PLEGADO Y DESPLEGADO

Para desplegar su MUUM, ajuste la inclinación del manillar presionando los botones laterales y girando hasta que quede recto.

Libere el cierre de goma elástico y déjelo fijado en el manillar. **3**

A continuación suba el manillar y complete el despliegado hasta que quede bloqueado y oiga un "clack". **4-5**

Tire hacia arriba la palanca trasera del respaldo mientras lo empuja hacia atrás, hasta que quede en posición vertical. **5a**

Ajuste la inclinación de la empuñadura a la altura deseada. **6**

Ajuste el reposapiés a la posición deseada, apretando el botón mientras mueve el reposapiés hacia abajo. **7**

Para plegar su MUUM la posición óptima de la hamaca es en el sentido contrario de la marcha.

Recline el respaldo y el reposapiés acercándolos entre sí. **8**

Quite cualquier objeto de la cestilla que pueda obstruir el cierre de la silla, y libere el bloqueo de la dirección de las ruedas delanteras. **9**

A continuación igual que en el desplegado, presione el botón de la mano derecha y tire de los dos gatillos laterales empujando el manillar hacia atrás. **10**

Levantar ligeramente el cochecito desde la asa situada en la parte inferior del asiento.

Juntar las patas hasta completar el plegado, y finalmente gire el manillar. **11-12**

Mantenga el chasis plegado y utilice el cierre de goma.

También es posible plegar el cochecito con la hamaca montada en el sentido de la marcha. En este caso, recline el respaldo hacia atrás hasta la penúltima posición, y siga los mismos pasos anteriores.

De esta forma la asa por la cual debe cogerse está situada en el tubo central del chasis. **11b**

ATENCIÓN: Utilice las asas tal como indica la figura **(11-11b)** a la hora de plegar el cochecito. Sujetando el chasis por alguna otra parte, corre el riesgo de dañarse la mano durante el plegado.

**ADVERTENCIA:** Es imprescindible asegurarse que el niño se mantiene alejado de la silla durante las acciones de plegado y desplegado. La aparición de puntos de corte y compresión y atrapamientos son inevitables durante estas operaciones.

### 3.- SISTEMA PRO-FIX

El chasis de su cochecito incluye el sistema PRO-FIX, preparado para incorporar los siguientes elementos de seguridad para auto: Rebel, Micro y Matrix Light. 14-14a

El sistema PRO-FIX le facilitará el acople y la extracción de estos accesorios al chasis, de un modo rápido, fácil y seguro, quedando éstos anclados al chasis. Para ello siga detenidamente las instrucciones de estos accesorios.

**ADVERTENCIA:** Es imprescindible desmontar la hamaca del cochecito para poder acoplar cualquier accesorio de auto.

### 4.- MONTAJE Y DESMONTAJE DE LA HAMACA

El sistema pro-fix permite acoplar perfectamente la hamaca MUUM al chasis. Al ser reversible puede colocar la hamaca mirando hacia usted cuando el niño es más pequeño o hacia delante a medida que crezca. Asegúrese que la hamaca ha quedado bien sujeta al chasis tirando ligeramente de ella hacia arriba. 14-14a

Para desengancharla accione simultáneamente hacia arriba las palancas de desbloqueo situadas a ambos lados de la hamaca. 13

### 5.- AJUSTE DEL ÁNGULO DE LA RESPALDO

Con el objetivo de proporcionarle el mayor confort al niño en cada momento, el respaldo tiene un sistema de reclinado. Accione el tirador situado en la parte superior trasera del respaldo y ajuste la inclinación a una de las 3 posiciones posibles. 5a

### 6.- USO DEL PROTECTOR DE SEGURIDAD

El apoyabrazos de seguridad está diseñado para encajar en los alojamientos dispuestos en la hamaquita. Si lo desea puede liberar un lado solamente presionando los botones laterales y el protector quedará totalmente articulado por el otro extremo. 15-15a

**ATENCIÓN:** El niño debe mantenerse alejado de partes móviles cuando estas están siendo manipuladas por el adulto responsable. La aparición de puntos de corte y compresión y atrapamiento son inevitables durante estas operaciones.



### 7.- EMPLEO DE LA CAPOTA

Sitúe la capota entre los tubos del manillar y los laterales del respaldo por debajo de las orejas laterales. Insertar la capota haciendo deslizar la pieza de anclaje sobre la guía que encontrará en el lateral respaldo hasta que note un "click". **16**  
Una vez puesta la capota se puede graduar su posición moviendo los arquillos según la inclinación del respaldo.

### 8.- AJUSTE DEL MANILLAR

El manillar puede ajustarse en 7 posiciones distintas. Pulse simultáneamente los botones situados a ambos lados del manillar. **6**

### 9.- CINTURÓN DE SEGURIDAD

Su cochecito dispone de un arnés de seguridad para que su hijo este seguro en todo momento. Ajuste el cinturón al niño siempre que use el cochecito. **17**

### 10.- AJUSTE DEL REPOSAPIÉS

Puede ajustar el reposapiés en 5 posiciones. Pulse simultáneamente los dos botones situados en la parte exterior de la hamaquita para girarlo hacia abajo.  
Para moverlo hacia arriba no hace falta pulsar el botón, simplemente tire del reposapiés. **7**

### 11.- USO DEL FRENO DE ESTACIONAMIENTO

**FRENAR:** Empujar la palanca a la derecha del manillar hacia abajo para activar el freno de estacionamiento de su silla. **18**  
**DESFRENAR:** Apretar el botón de desbloqueo y mover la palanca a la derecha del manillar hacia arriba para desactivar el freno de estacionamiento. **18a**

**ATENCIÓN:** Una vez accionado el freno asegúrese de que el cochecito ha quedado correctamente frenado. Puede ser necesario rodar ligeramente el cochecito para que el freno engrane de manera óptima.

## 12.- BLOQUEO DE LAS RUEDAS DELANTERAS

Su cochecito dispone de ruedas delanteras giratorias direccionales, con la posibilidad de bloquear la dirección.

Para bloquearlas, pulse hacia abajo el botón ubicado detrás de cada porta ruedas delantero. **9**

Para desbloquear la dirección, pulse el botón en el sentido contrario.

## 13.- MANTENIMIENTO

No exponga el tapizado al sol durante largos períodos.

Lave las partes de plástico con agua templada y jabón, secando posteriormente todos los componentes concienzudamente.

El tapizado puede desmontarse para ser lavado.

Compruebe regularmente los frenos, arneses y fijaciones que pudieran sufrir algún daño por el uso.

Tanto para su seguridad como para la buena conservación de este producto, es importante que haga una revisión periódica en cualquiera de nuestros talleres oficiales.

## 14.- PROTECTOR DE LLUVIA

El protector de lluvia de su MUUM es muy sencillo de colocar, sólo tiene que cubrir la hamaca y ajustar los enganches al chasis para sujetarla.

Ésta tiene una pequeña ventana que se puede enrollar y fijar con velcros para que el niño pueda investigar lo que le rodea con total libertad. **19**



## INFORMACIÓN SOBRE LA GARANTÍA

Este artículo dispone de garantía según lo estipulado en la ley 23 / 2003 de 10 de julio. Conservar la factura de compra, es imprescindible su presentación en la tienda donde adquirió el producto para justificar su validez ante cualquier reclamación.

Quedan excluidos de la presente garantía aquellos defectos o averías producidas por un uso inadecuado del artículo o el incumplimiento de las normas de seguridad y mantenimiento descritas en las hojas de instrucciones y en las etiquetas de lavado, así como los elementos de desgaste por uso normal y manejo diario.

La etiqueta que contiene el número de chasis de su modelo, no debe ser arrancada bajo ningún concepto, contiene información importante.

Atención:

Para obtener la máxima seguridad y atención sobre su nuevo JANÉ, es muy importante que rellene la tarjeta de registro que encontrará en la página [www.jane.es](http://www.jane.es)

El registro le permitirá informarse, si es necesario, de la evolución y mantenimiento de su producto. También, siempre que lo desee, le podremos informar de nuevos modelos o noticias que consideremos pueden ser de su interés.



MUUM

22

MUUM



## TABLE OF CONTENTS

### Warning

1. FITTING AND REMOVING THE WHEELS	25
2. FOLDING AND UNFOLDING	25
3. PRO-FIX SYSTEM	26
4. FITTING AND REMOVING THE HAMMOCK	26
5. ADJUSTING THE ANGLE OF THE BACKREST	26
6. USING THE SAFETY ARMREST	26
7. USING THE HOOD	27
8. ADJUSTING THE HANDLEBAR	27
9. SEAT BELT	27
10. ADJUSTING THE FOOTREST	27
11. USING THE PARKING BRAKE	27
12. LOCKING THE FRONT WHEELS	28
13. MAINTENANCE	28
14. RAIN COVER	28
INFORMATION ABOUT THE GUARANTEE	29

**WARNING**

Important – Keep these instructions for future reference.  
WARNING Never leave your child unattended.

WARNING Ensure that all the locking devices are engaged before use.

WARNING To avoid injury ensure that your child is kept away when unfolding and folding this product.

WARNING Do not let your child play with this product

WARNING This seat unit is not suitable for children under 6 months.

WARNING Always use the restraint system.

WARNING Check that the pram body or seat unit or car seat attachment devices are correctly engaged before use.

WARNING This product is not suitable for running or skating.

This vehicle is intended for children from 6 months and up to 15 kg.

Suitable for children under 6 months old only with accessories approved by JANÉ.

The parking device shall be engaged when placing and removing the children.

Any load attached to the handle and/or on the back of the backrest and/or on the sides of the vehicle will affect the stability of the vehicle.

This vehicle has been designed to be used by one child. Do not use it with more children at the same time.

Never use accessories that have not been approved by JANÉ, S.A.

For car seats used in conjunction with a chassis, this vehicle does not replace a cot or a bed. Should your child need to sleep, then it should be placed in a suitable pram body, cot or bed.

Only replacement parts supplied or recommended by JANÉ shall be used.

The maximum amount carried in the basket must never exceed the weight indicated on the basket (4 kg).





## 1.- FITTING AND REMOVING THE WHEELS

Before using the MUUM pushchair for the first time it is necessary to fit the rear wheels. To fit the wheels press the button on the middle of the wheel and insert the axle into the rear wheel bearer and push until it slots firmly into place. **1**  
If you need to remove the wheels, press the central button and take the wheel off. **2**

## 2.- FOLDING AND UNFOLDING

To unfold the MUUM, adjust the tilt of the handlebar by pressing the side buttons and turning until it is straight. Release the elastic band and leave it fastened on the handlebar. **3**  
Next, raise the handlebar and complete the unfolding action until it is locked in place and you hear it click. **4-5**  
Pull the lever on the back of the backrest upwards while pushing the backrest backwards, until it is upright. **5a**  
Adjust the tilt of the handles to reach the required height. **6**  
Adjust the footrest to the required position by pressing the button while pushing the footrest downwards. **7**  
To fold the MUUM it is best to position the hammock facing backwards.



Lower the backrest and the footrest bringing them closer together. **8**

Take anything out of the basket that could obstruct the folding of the pushchair, and take the steering lock off the front wheels. **9**

Then, as with the unfolding instructions, press the button on the right hand side and pull the two side catches pushing the handlebar backwards. **10**  
Lift the pushchair gently by the handle on the bottom of the seat.

Bring the pushchair legs together until it is fully folded, and then turn the handlebar. **11-12**

Hold the chassis closed and use the rubber fastener.

It is also possible to fold the pushchair with the hammock facing forwards. In this case, lower the backrest to the penultimate position and then follow the same steps as above. This means that the carry handle is on the central tube of the chassis. **11b**

**WARNING:** Use the handles as shown in figure **(11-11b)** when folding the pushchair. If you hold the chassis by any other part you could hurt your hand in the folding process.

**WARNING:** You must make sure that the child is kept away from the pushchair while it is being folded or unfolded. During these operations the appearance of sharp points and compression areas are inevitable.

### 3.- PRO-FIX SYSTEM

The chassis of your pushchair includes the PRO-FIX system, ready to incorporate the following auto safety elements: Rebel, Micro and Matrix Light. **14-14.a** The PRO-FIX system makes it easier to attach and remove these accessories to and from the chassis, securing them to the chassis in a quick, simple and safe way. To do this follow the instructions for these accessories carefully.

**WARNING:** It is necessary to remove the hammock from the pushchair to attach any of the auto accessories.

### 4.- FITTING AND REMOVING THE HAMMOCK

The pro-fix system lets you easily attach the MUUM hammock to the chassis. As it is reversible the hammock can be positioned facing you while the child is very small or facing forwards as the child grows. Make sure that the hammock is securely fastened onto the chassis by pulling it gently upwards. **14-14a**

To remove the hammock, simultaneously pull the unlocking levers upwards that are situated on both sides of the hammock. **13**

### 5.- ADJUSTING THE ANGLE OF THE BACKREST

To provide the baby with maximum comfort at all times, the backrest has a reclining system. Pull the catch on the rear upper part of the backrest to adjust it to one of the 3 reclining positions possible. **5a**

### 6.- USING THE SAFETY ARMREST

The safety armrest is designed to fit into the slots on the hammock. If required you can release just one side by pressing the side buttons and the armrest will be fully articulated by the other end. **15-15a**

**WARNING:** The child should be kept away from the mobile parts when the responsible adult is handling these. The appearance of cutting, compression and pinch points are inevitable during these operations.



## 7.- USING THE HOOD

Position the hood between the tubes of the handlebar and the sides of the backrest below the ear flaps. Insert the hood sliding the fastening piece along the guide on the side of the backrest until it clicks into place. **16**

Once the hood is attached its position can be adjusted by moving the arcs to suit the tilt of the backrest.

## 8.- ADJUSTING THE HANDLEBAR

The handlebar can be set to 7 different positions. Simultaneously press the buttons on both sides of the handlebar. **6**

## 9.- SEAT BELT

Your pushchair has a safety harness to keep your child safe at all times. Fit the belt onto the child whenever he is using the pushchair. **17**

## 10.- ADJUSTING THE FOOTREST

The footrest can be adjusted to 5 different positions. Simultaneously press the two buttons on the outer part of the hammock to turn it downwards.

To move it upwards it is not necessary to press the button, simply pull the footrest to the required position. **7**

## 11.- USING THE PARKING BRAKE

**PUTTING THE BRAKE ON:** Push the operating lever on the right of the handlebar down to activate the parking brake of your stroller. **18**

**TAKING THE BRAKE OFF:** Press the release button and move the operating lever on the right of the handle bar upward to release the parking brake. **18a**

**WARNING:** When the brake is on make sure that the pushchair has braked correctly. It may be necessary to push the pushchair slightly for the brake to be fully activated.

### 12.- LOCKING THE FRONT WHEELS

Your pushchair has front swivel wheels or the steering can be locked if required.

To lock the wheels, press the button behind each front wheel bearer downwards. **9**

To unlock the steering, push the button upwards.

### 13.- MAINTENANCE

Do not expose the cover to sunlight for long periods.

Wash the plastic parts with warm water and soap and carefully dry all the components after.

The cover can be removed for washing.

Regularly check the brakes, harnesses and fastening elements that may suffer wear and tear through use.

For your safety and the good conservation of this product, it is important to bring it to one of our official workshops for regular inspections.

### 14.- RAIN COVER

The rain cover of your MUUM is very easy to fit, simply cover the hammock and fit the hooks onto the chassis to secure it. The rain cover has a small window which can be rolled up and held with Velcro so the child is free to investigate his surroundings. **19**



## INFORMATION ABOUT THE GUARANTEE

This article comes with a guarantee in accordance with the provisions of law 23 / 2003 of 10th July. Keep your receipt as proof of purchase, it is essential to present the receipt in the shop where you bought the product to confirm validity of the guarantee in the event of any problems.

This guarantee excludes any defects or breakages caused by inappropriate use of the article or inobservance of the safety and maintenance rules listed in the instruction pages and on the care labels, as well as faults caused by wear and tear through normal use and daily handling.

The label displaying the chassis number of the model should never be taken off, it contains important information.

### Notice:

For the maximum safety and care of your new JANÉ product, it is very important that you complete the registration card found on the web page [www.jane.es](http://www.jane.es)

This registration means we can inform you, if necessary, of the evolution and maintenance of your product. Additionally, if you would like, we can also inform you about new models or news that we think may be useful for you.



MUUM

30

MUUM



## TABLE OF CONTENTS

### Avertissements

1 . MONTAGE ET DÉMONTAGE DES ROUES	33
2 . PLIAGE ET DÉPLIAGE	33
3 . SYSTÈME PRO-FIX	34
4 . MONTAGE ET DÉMONTAGE DU HAMAC	34
5 . AJUSTER L'ANGLE DU DOSSIER	34
6 . UTILISATION DU GARDE-CORPS	34
7 . UTILISATION DE LA CAPOTE	35
8 . RÉGLAGE DU GUIDON	35
9 . UTILISATION DE LA CEINTURE	35
10 . RÉGLER LE REPOSE-JAMBES	35
11 . UTILISATION DU FREIN DE STATIONNEMENT	35
12 . BLOCAGE DES ROUES AVANT	36
13 . ENTRETIEN	36
14 . HABILLAGE DE PLUIE	36
INFORMATIONS SUR LA GARANTIE	37

**AVERTISSEMENT**

Important – Conserver ces instructions pour consultation ultérieure.

AVERTISSEMENT Ne jamais laisser votre enfant sans surveillance.

AVERTISSEMENT S'assurer que tous les dispositifs de verrouillage sont enclenchés avant utilisation.

AVERTISSEMENT Pour éviter toute blessure, maintenir votre enfant à l'écart lors du dépliage et du pliage du produit.

AVERTISSEMENT Ne pas laisser votre enfant jouer avec ce produit.

AVERTISSEMENT Ce siège ne convient pas à des enfants de moins de 6 mois.

AVERTISSEMENT Toujours utiliser le système de retenue.

AVERTISSEMENT Vérifier que les dispositifs de fixation de la nacelle, du siège ou du siège-auto sont correctement enclenchés avant utilisation.

AVERTISSEMENT Ce produit ne convient pas pour faire du jogging ou des promenades en rollers.

Ce véhicule est conçu pour des enfants âgés de 6 mois à 15 kg.

Utilisable pour des enfants de moins de 6 mois uniquement avec des accessoires approuvés par JANÉ

Le dispositif de stationnement doit être activé pour installer ou retirer les enfants du véhicule.

Une charge quelconque suspendue au guidon, et/ou à la partie arrière du dossier, et/ou sur les côtés latéraux du véhicule peut affecter la stabilité de ce dernier.

Ce véhicule a été conçu pour un seul enfant, ne pas l'utiliser avec plusieurs enfants à la fois.

N'utilisez jamais des accessoires qui n'ont pas été approuvés par JANE, S.A.

Pour les sièges auto utilisés conjointement avec un châssis, ce véhicule ne remplace pas un berceau ou un lit.

Si l'enfant a besoin de dormir, il faut l'installer dans une nacelle, un berceau ou un lit adéquat.

On doit utiliser uniquement les pièces de rechange fournies ou recommandées par JANE.

Le poids maximum autorisé dans le filet du panier ne doit pas être supérieur à celui qui est indiqué dans le filet (4 kg).



## 1. – MONTAGE ET DÉMONTAGE DES ROUES

Avant d'utiliser pour la première fois la poussette MUUM, il faut monter les roues arrière. Pour monter les roues, appuyez sur le bouton central de la roue et introduisez l'essieu dans le porte-roue arrière, puis poussez à fond pour l'emboîter fermement. **1**

Si vous avez besoin de démonter les roues, appuyez sur le bouton central et démontez la roue. **2**

## 2.- PLIAGE ET DÉPLIAGE

Pour déplier votre MUUM, ajustez l'inclinaison du guidon en appuyant sur les boutons latéraux et en le faisant pivoter jusqu'à ce qu'il soit droit.

Libérez le système de fermeture en caoutchouc et fixez-le sur le guidon. **3**

Ensuite remontez le guidon et terminez le dépliage jusqu'à ce qu'il reste bloqué et que vous entendiez un click. **4-5**

Tirez la manette arrière du dossier vers le haut tout en poussant ce dernier vers l'arrière, jusqu'à ce qu'il reste en position verticale. **5a**

Ajustez l'inclinaison du guidon à la hauteur désirée. **6**

Ajustez la position du repose-jambes dans la position désirée, en appuyant sur le bouton tout en abaissant le repose-jambes. **7**

Pour plier votre MUUM, la position optimale du hamac est celle dans le sens contraire de la marche.

Inclinez le dossier et le repose-jambes de manière à les rapprocher l'un de l'autre. **8**

Retirez tout objet du panier susceptible d'empêcher la fermeture de la poussette, et libérez le blocage du système de direction des roues avant. **9**

Puis de même que pour le dépliage, appuyez sur le bouton côté droit et tirez sur les deux gâchettes latérales tout en poussant le guidon vers l'arrière. **10**

Levez légèrement la poussette à l'aide de la poignée située sur la partie inférieure du siège.

Rassemblez les montants pour compléter le pliage et pour terminer faites pivoter le guidon. **11-12**

Maintenez le châssis plié et utilisez le système de fermeture en caoutchouc.

Il est possible aussi de plier la poussette avec le hamac monté dans le sens de la marche. Dans ce cas, inclinez le dossier vers l'arrière jusqu'à l'avant-dernière position, puis suivez à nouveau les étapes antérieures.

Dans ce cas précis, la poignée que vous devez attraper se trouve sur le montant central du châssis. **11b**

**ATTENTION:** Utilisez les poignées comme indiqué sur la figure **(11-11b)** lorsque vous pliez la poussette. Si vous attrapez la poussette n'importe où, vous risquez de vous blesser la main lors du pliage.

**AVERTISSEMENT:** Il est indispensable de s'assurer que l'enfant se tient bien éloigné de la poussette pendant le pliage et le dépliage. Lors de ces opérations il y a inévitablement un risque de se couper, de se coincer ou de se pincer.

### 3.- SYSTÈME PRO-FIX

Le châssis de votre poussette inclut le système PRO-FIX, il peut recevoir les différents éléments conçus pour l'automobile: Rebel, Micro et Matrix Light. **14-14.a** Le système PRO-FIX vous facilitera la fixation et le déblocage de ces éléments sur le châssis, d'une façon rapide, simple et fiable, ces derniers restant ancrés sur le châssis. Pour cela, suivez scrupuleusement les instructions de ces éléments.

**AVERTISSEMENT:** Il faut impérativement démonter le hamac de la poussette pour pouvoir installer un élément spécialement adapté à l'automobile.

### 4.- MONTAGE ET DÉMONTAGE DU HAMAC

Le système Pro-Fix permet de fixer parfaitement le hamac MUUM au châssis. Du fait qu'il est réversible, vous pouvez installer le hamac face à vous lorsque l'enfant est petit et face à la route quand il grandit. Vérifiez que le hamac est bien resté fixé sur le châssis en tirant légèrement dessus vers le haut. **14-14a** Pour le décrocher, actionnez simultanément vers le haut les manettes de déblocage situées de chaque côté du hamac. **13**

### 5.- AJUSTER L'ANGLE DU DOSSIER

Pour offrir à tout moment le plus de confort possible à l'enfant, le dossier est doté d'un système d'inclinaison. Actionnez la poignée située sur la partie arrière du dossier et ajustez l'inclinaison sur une des 3 positions possibles. **5a**

### 6.- UTILISATION DU GARDE-CORPS

L'appui-bras ou barre de sécurité a été conçu pour s'encaster dans les emplacements prévus sur le hamac. Si vous le souhaitez vous pouvez libérer un seul côté en appuyant sur les boutons latéraux, et le garde-corps restera totalement articulé grâce à l'autre extrémité. **15-15a**

**AVERTISSEMENT:** L'enfant doit se tenir éloigné des parties mobiles lorsque celles-ci sont manipulées par un adulte responsable. Il y a des risques de coupures, de compression, de se trouver coincé qui sont inévitables lors de ces opérations.



## 7.- UTILISATION DE LA CAPOTE

Placez la capote entre les tubes du guidon et les côtés latéraux du dossier en dessous des oreillettes latérales. Insérez la capote en faisant glisser la pièce d'ancrage sur le système de guidage situé sur le côté latéral du dossier jusqu'à ce vous entendiez un « click ». **16**

Une fois la capote mise en place vous pouvez modifier sa position en déplaçant les arceaux en fonction de l'inclinaison de la capote.

## 8.- RÉGLAGE DU GUIDON

Le guidon peut se régler dans 7 positions différentes. Appuyez simultanément sur les boutons situés des deux côtés du guidon. **6**

## 9.- CEINTURE DE SÉCURITÉ

Votre poussette dispose d'un harnais de sécurité pour que votre enfant soit toujours en sécurité. Ajustez la ceinture à l'enfant dès que vous utilisez la poussette. **17**



## 10.- RÉGLAGE DU REPOSE-JAMBES

Vous pouvez régler le repose-jambes sur 5 positions différentes. Appuyez simultanément sur les deux boutons situés sur la partie extérieure du hamac pour le faire pivoter vers le bas. Pour le faire monter il n'est pas utile d'appuyer sur le bouton, tirez directement sur le repose-jambes. **7**

## 11.- UTILISATION DU FREIN DE STATIONNEMENT

**FREINER:** Pousser la manette à droite du guidon vers le bas pour activer le frein de stationnement de votre poussette. **18**  
**DÉBLOQUER LE FREIN:** Appuyer sur le bouton de déblocage et pousser la manette à droite du guidon vers le haut pour désactiver le frein de stationnement. **18a**

**AVERTISSEMENT:** Une fois le frein activé vérifiez que la poussette est correctement stoppée. Il peut être nécessaire de roder légèrement la poussette afin de pouvoir enclencher le frein de façon optimale.

## 12.- BLOCAGE DES ROUES AVANT

Votre poussette dispose de roues avant pivotantes avec blocage directionnel, permettant de bloquer la direction. Pour les bloquer, poussez vers le bas le bouton situé derrière chaque bloc-roues avant. **9**  
Pour débloquer la direction, poussez le bouton dans le sens contraire

## 13.- ENTRETIEN

Ne pas exposer le revêtement au soleil pendant de longues périodes.  
Laver les parties en plastique avec de l'eau tiède et du savon, en séchant ensuite tous les composants consciencieusement. Le revêtement peut se démonter pour être lavé. Vérifiez régulièrement les freins, harnais et fixations pour éviter s'abîmer à l'usage.

Pour votre sécurité comme pour la bonne conservation de ce produit, il est très important que vous effectuiez un contrôle périodique dans un de nos ateliers.

## 14.- HABILLAGE DE PLUIE

L'habillage de pluie de votre MUUM est très facile à installer, il vous suffit de recouvrir le hamac et d'ajuster les crochets sur le châssis pour le fixer. Ce dernier possède une petite fenêtre qui peut s'enrouler et être maintenue par des velcros afin que l'enfant puisse voir en toute liberté tout ce qui l'entoure. **19**



## INFORMATIONS SUR LA GARANTIE

Cet article dispose d'une garantie comme stipulé dans la loi 23 / 2003 du 10 juillet 2003. Conserver le ticket de caisse, sa présentation dans le magasin où vous avez acquis le produit est indispensable pour justifier toute réclamation.

Sont exclues de la présente garantie les défauts et les pannes dues à une utilisation inadéquate du produit, ou liés à un manquement aux normes de sécurité ou d'entretien décrites dans les pages d'instructions et sur les étiquettes de lavage, de même que les éléments usés par une utilisation normale et journalière.

L'étiquette qui contient le numéro du châssis de votre modèle, ne doit être arrachée sous aucun prétexte, elle contient des informations très importantes.

### Attention:

Pour obtenir un maximum de sécurité et d'attentions, il est très important que vous remplissiez la carte d'enregistrement que vous trouverez sur la page [www.jane.es](http://www.jane.es)  
L'enregistrement vous permettra de vous informer, si nécessaire, sur l'évolution et l'entretien de votre produit. De même, si vous le souhaitez, nous pourrions vous informer sur les nouveaux modèles et les informations pouvant vous intéresser.



**MUUM**

38

MUUM



## INHALTSVERZEICHNIS

### Warnung

1. BEFESTIGEN UND ENTFERNEN DER RÄDER	41
2. AUF- UND ZUSAMMENKLAPPEN	41
3. PRO-FIX-SYSTEM	42
4. ANBRINGEN UND ABNEHMEN DES SITZEINHANGS	42
5. VERSTELLUNG DES RÜCKENLEHNENWINKELS	42
6. GEBRAUCH DES SCHUTZBÜGELS	42
7. GEBRAUCH DER HAUBE	43
8. LENKERVERSTELLUNG	43
9. SICHERHEITSGURT	43
10. VERSTELLUNG DER FUSSTÜTZE	43
11. GEBRAUCH DER FESTSTELLBREMSE	43
12. FESTSTELLEN DER VORDERRÄDER	44
13. PFLEGE	44
14. REGENGARNITUR	44
INFORMATIONEN ZUR GARANTIE	45

**WARNUNG**

WICHTIG — Anleitung für spätere Rückfragen aufbewahren.

WARNUNG Lassen Sie Ihr Kind nie unbeaufsichtigt.

WARNUNG Vergewissern Sie sich vor Gebrauch, dass alle Verriegelungen geschlossen sind.

WARNUNG Vergewissern Sie sich, dass Ihr Kind beim Aufklappen und Zusammenklappen des Wagens außer Reichweite ist, um Verletzungen zu vermeiden.

WARNUNG Lassen Sie Ihr Kind nicht mit dem Wagen spielen.

WARNUNG Diese Sitzeinheit ist für Kinder unter 6 Monaten nicht geeignet.

WARNUNG Verwenden Sie immer das Rückhaltesystem.

WARNUNG Es ist zu überprüfen, dass der Kinderwagenaufsatz oder die Sitzeinheit oder der Autokindersitz vor Gebrauch korrekt eingerastet ist.

WARNUNG Dieses Produkt ist nicht zum Joggen oder Skaten geeignet.

Dieser Wagen ist für Kinder ab einem Alter von 6 Monaten und mit einem Gewicht bis 15 kg bestimmt.

Nur geeignet für Kinder unter 6 Monaten und mit von

JANÉ zugelassenem Zubehör.

Die Feststellvorrichtung muss beim Hineinsetzen und Herausnehmen der Kinder aus dem Fahrzeug aktiviert werden.

Jede am Lenker und/oder auf der Rückseite der Rückenlehne und/oder an den Seiten des Fahrzeugs befestigte Last beeinträchtigt seine Stabilität.

Dieses Fahrzeug wurde für ein einziges Kind entworfen und darf nicht gleichzeitig für mehrere Kinder verwendet werden.

Verwenden Sie nie Zubehöre, die von JANÉ, S.A. nicht genehmigt worden sind.

Für die zusammen mit einem Fahrgestell verwendeten Kinderwagen ersetzt dieses Fahrzeug weder Wiege noch Bett. Wenn das Kind Schlaf braucht, muss es in eine geeignete Babyschale, Wiege oder Bett gelegt werden. Es dürfen nur von JANE gelieferte oder empfohlene Ersatzteile verwendet werden.

Das zugelassene Höchstgewicht des Tragekorbs für Gegenstände darf nie das dort angegebene Gewicht (4 kg) übersteigen.





## 1.- BEFESTIGEN UND ENTFERNEN DER RÄDER

Bevor Sie den Sportwagen MUUM zum ersten Mal benutzen, müssen die Hinterräder befestigt werden. Zur Befestigung der Räder drücken Sie auf den Knopf in der Mitte des Rades und führen die Achse in den Hinterradhalter ein und drücken sie, bis Sie bemerken, dass sie fest eingerastet ist. **1**  
Wenn Sie die Räder entfernen müssen, drücken Sie auf den Knopf in der Mitte und ziehen das Rad heraus. **2**

## 2.- AUF- UND ZUSAMMENKLAPPEN

Zum Aufklappen Ihres MUUM, stellen Sie die Neigung des Lenkers durch Drücken der seitlichen Knöpfe ein und drehen ihn, bis er gerade steht.  
Lösen Sie den elastischen Gummiverschluss und lassen Sie ihn am Lenker befestigt. **3**  
Anschließend ziehen Sie den Lenker hoch und vollenden das Aufklappen, bis er festgestellt ist und Sie ein Klicken hören. **4-5**  
Ziehen Sie am hinteren Hebel der Rückenlehne, während Sie sie nach hinten drücken, bis sie sich in senkrechter Position befindet. **5a**  
Stellen Sie die Neigung des Griffes auf die gewünschte Höhe ein. **6**  
Stellen Sie die Fußstütze auf die gewünschte Position ein, indem Sie auf den Knopf drücken, während Sie die Fußstütze nach unten bewegen. **7**

Die optimale Position zum Zusammenklappen des Sitzeinhangs ist entgegen der Fahrtrichtung.

Klappen Sie die Rückenlehne und die Fußstütze zurück und bringen Sie näher aneinander heran. **8**

Entfernen Sie alle Gegenstände aus dem Einkaufskorb, die das Schließen des Kinderwagens behindern können und lösen Sie die Lenkarretierung der Vorderräder. **9**

Danach drücken Sie wie beim Aufklappen auf den Knopf der rechten Seite und ziehen an beiden Seitenschnappern und drücken den Lenker nach hinten. **10**

Heben Sie den Sportwagen von dem sich im unteren Teil des Sitzes befindenden Griff aus leicht an.

Fügen Sie die Räder zusammen, bis das Zusammenklappen vollendet ist und drehen Sie zuletzt den Lenker. **11-12**

Halten Sie das Fahrgestell zusammengeklappt und verwenden Sie den Gummiverschluss.

Sie können den Buggy auch mit in Fahrtrichtung montiertem Sitzeinhang zusammenklappen. In diesem Fall klappen Sie die Rückenlehne in die vorletzte Position zurück und folgen den gleichen vorherigen Schritten.

Auf diese Weise befindet sich der Griff, an dem er angefasst werden muss, im Mittelrohr des Fahrgestells. **11b**

**ACHTUNG:** Verwenden Sie die Griffe wie in der Abbildung **(11-11b)** angegeben, wenn Sie den Sportwagen zusammenklappen. Wenn Sie Fahrgestell an einer anderen Stelle festhalten, laufen Sie Gefahr, sich die Hand zu verletzen.

**ANMERKUNG:** Es ist unerlässlich sich zu vergewissern, dass sich das Kind vom Sportwagen während des Zusammen- und Auseinanderklappens entfernt hält. Das Auftauchen von Punkten, wo man sich schneiden, verstauchen und einklemmen könnte, ist während dieser Vorgänge unvermeidlich.

### 3.- PRO-FIX-SYSTEM

Das Fahrgestell Ihres Sportwagens enthält das PRO-FIX-System, das für den Einbau der folgenden Sicherheitselemente für das Auto vorbereitet ist: Rebel, Micro und Matrix Light. **14-14a** Das PRO-FIX System erleichtert Ihnen die schnelle, leichte und sichere Verankerung und Entnahme dieser Zubehörteile in das Fahrgestell. Die Zubehörteile bleiben im Fahrgestell verankert. Folgen Sie dazu bitte aufmerksam den Anweisungen dieser Zubehörteile.

**ANMERKUNG:** Es ist unerlässlich, die Hängematte des Sportwagens zu entfernen, um ein Zubehörteil des Autos verbinden zu können.

### 4.- ANBRINGEN UND ABNEHMEN DES SITZEINHANGS

Das Pro-Fix-System erleichtert die perfekte Befestigung des Sitzeinhangs MUUM am Fahrgestell. Da er drehbar ist, können Sie den Sitzeinhang mit Blick zu Ihnen, wenn das Kind kleiner ist oder mit Blick in Fahrtrichtung in dem Maße, wie es wächst, anbringen. Vergewissern Sie sich, dass der Sitzeinhang am Fahrgestell richtig befestigt ist, indem sie ihn leicht nach oben ziehen. **14-14a** Um ihn auszuhaken, müssen Sie gleichzeitig die sich auf beiden Seiten des Sitzeinhangs befindenden Lösehebel nach oben drücken. **13**

### 5.- VERSTELLUNG DES RÜCKENLEHNENWINKELS

Die Rückenlehne hat ein Verstellsystem, um dem Kind immer den höchsten Komfort bieten zu können. Betätigen Sie den Griff auf der oberen Rückseite der Rückenlehne und stellen Sie die Neigung auf eine der 3 möglichen Positionen ein. **5a**

### 6.- GEBRAUCH DES SCHUTZBÜGELS

Die Sicherheitsarmlehne wurde zum Einrasten in die im Sitzeinhang angeordneten Aussparungen entworfen. Wenn Sie es wünschen, können Sie eine Seite bloß durch Drücken der seitlichen Knöpfe lösen und der Schutzbügel bleibt mit dem anderen Ende vollständig verbunden. **15 -15a**

**ANMERKUNG:** Das Kind muss von den beweglichen Teilen entfernt gehalten werden, wenn diese von einem verantwortlichen Erwachsenen gehandhabt werden. Das Auftreten von Schnitt-, Druck und Quetschstellen und ist bei diesen Operationen unumgänglich.



### 7.- GEBRAUCH DER HAUBE

Bringen Sie die Haube zwischen den Rohren der Lenkers und den Seiten der Rückenlehne unterhalb der seitlichen Trageösen an. Setzen Sie die Haube durch Schieben des Verankerungsstückes auf die sich an der Seite der Rückenlehne befindende Führung ein, bis Sie ein Klicken hören. **16**

Nachdem die Haube angebracht ist, kann ihre Position durch Bewegen je nach Neigung der Rückenlehne eingestellt werden.

### 8.- LENKERVERSTELLUNG

Der Lenker kann in 7 verschiedene Positionen verstellt werden. Drücken Sie gleichzeitig auf beide sich an den Seiten des Lenkers befindenden Knöpfe. **6**

### 9.- SICHERHEITSGURT

Ihr Sportwagen verfügt über einen Sicherheitsgurt, damit Ihr Kind jederzeit sicher ist. Stellen Sie den Gurt auf das Kind ein, wenn Sie den Sportwagen benutzen. **17**



### 10.- VERSTELLUNG DER FUSSTÜTZE

Die Fußstütze ist 5-fach verstellbar. Drücken Sie gleichzeitig auf die beiden sich auf der Außenseite des Sitzeinhangs befindenden Knöpfe, um sie nach unten zu drehen. Um sie nach oben zu bewegen, muss kein Knopf gedrückt werden. Ziehen Sie einfach an der Fußstütze. **7**

### 11.- GEBRAUCH DER FESTSTELLBREMSE

**BREMSEN:** Drücken Sie den Hebel auf der rechten Seite des Lenkers nach unten, um die Feststellbremse Ihres Kinderwagens zu aktivieren. **18**

**LÖSEN DER BREMSE:** Drücken Sie auf den Entriegelungsknopf und schieben Sie den Hebel auf der rechten Seite des Lenkers nach oben, um die Feststellbremse zu deaktivieren. **18a**

**ANMERKUNG:** Nachdem die Bremse betätigt wurde, überprüfen, dass der Wagen korrekt gebremst ist. Es könnte erforderlich sein, den Wagen leicht zu drehen, damit die Bremse optimal greift.

## 12.- FESTSTELLEN DER VORDERRÄDER

Ihr Buggy verfügt über dreh- und lenkbare Vorderräder mit Lenkarretierung.

Drücken Sie den sich hinter jedem Vorderradhalter befindenden Knopf nach unten, um sie festzustellen. **9**

Zur Entriegelung der Lenkung müssen Sie den Knopf in die entgegengesetzte Richtung drücken.

## 13.- PFLEGE

Polstereinlage nicht übermäßig lange einer direkten Sonneneinstrahlung aussetzen.

Plastikteile mit lauwarmem Wasser und Seife reinigen. Anschließend alle Bauteile sorgfältig trocknen.

Zum Waschen kann die Polstereinlage herausgenommen werden.

Überprüfen Sie regelmäßig die Bremsen, die Hosenträgergurte und die Befestigungen, die aufgrund der Benutzung Schäden erleiden können.

Sowohl zu Ihrer Sicherheit als auch zur guten Konservierung des Produktes ist es wichtig, eine regelmäßige Überprüfung in einer unserer offiziellen Werkstätten vornehmen zu lassen.

## 14.- REGENSCHUTZ

Der Regenschutz Ihres MUUM ist sehr leicht anzubringen. Sie müssen nur die Hängematte abdecken und die Verschlüsse dem Fahrgestell anpassen, um ihn zu befestigen. Er besitzt ein kleines Fenster, das aufgerollt und mit Klettbindern befestigt werden kann, damit das Kind völlig frei seine Umgebung erkunden kann. **19**



## INFORMATIONEN ZUR GARANTIE

Dieser Artikel hat Garantie laut den Bestimmungen des Gesetzes 23 /2003 vom 10. Juli 2003. Bewahren Sie diese Einkaufsrechnung auf. Ihre Vorlage in dem Laden, wo Sie das Produkt erworben haben, ist unumgänglich, um ihre Gültigkeit bei jeder Reklamation zu beweisen.

Jene Mängel oder Schäden, die durch unsachgemäßen Gebrauch des Artikels oder Nichteinhaltung der in der Bedienungsanleitung und auf den Pflegeetiketten beschriebenen Sicherheits- und Wartungsvorschriften verursacht wurden, sind von der vorliegenden Garantie ausgeschlossen, ebenso wie die Verschleißteile durch normalen Gebrauch und täglichen Umgang.

Das Etikett, das die Fahrgestellnummer Ihres Modells enthält, darf unter keinen Umständen abgerissen werden, denn es enthält wichtige Informationen.

### Achtung:

Um maximale Sicherheit und Betreuung für Ihren neuen JANÉ zu erhalten, ist es sehr wichtig, dass Sie die Registrierungskarte, die Sie auf der Webseite [www.jane.es](http://www.jane.es) finden, ausfüllen. Die Registrierung wird Ihnen ermöglichen, falls notwendig, sich über die Entwicklung und Pflege Ihres Produktes zu informieren. Ebenso können wir Sie, wenn Sie es wünschen, über die neuesten Modelle oder Nachrichten, die unserer Ansicht nach für Sie von Interesse sind, informieren.



**MUUM**

46

MUUM



## TABLE OF CONTENTS

### Avvertenze

1. MONTAGGIO E SMONTAGGIO DELLE RUOTE	49
2. APERTURA E CHIUSURA	49
3. SISTEMA PRO-FIX	50
4. MONTAGGIO E SMONTAGGIO DELLA SEDUTA	50
5. REGOLAZIONE DELL'ANGOLO DELLO SCHIENALE	50
6. USO DEL MANICOTTO DI SICUREZZA	50
7. USO DELLA CAPOTTINA	51
8. REGOLAZIONE DEL MANUBRIO	51
9. CINTURE DI SICUREZZA	51
10. REGOLAZIONE DEL POGGIAPIEDI	51
11. USO DEL FRENO DI STAZIONAMENTO	51
12. BLOCCAGGIO DELLE RUOTE ANTERIORI	52
13. MANUTENZIONE	52
14. TELO PER LA PIOGGIA	52
INFORMAZIONI SULLA GARANZIA	53

**AVVERTENZE**

Importante – Conservare le presenti istruzioni per consultazioni future.

AVVERTENZA: non lasciare mai il bambino privo di vigilanza.

AVVERTENZA: assicurarsi che tutti i dispositivi di chiusura siano inseriti prima dell'uso.

AVVERTENZA: per evitare lesioni, assicurarsi che il bambino sia lontano durante l'apertura e la chiusura di questo prodotto.

AVVERTENZA: non consentire al bambino di giocare con questo prodotto.

AVVERTENZA: questo prodotto non è adatto a bambini di età inferiore ai 6 mesi.

AVVERTENZA: usare sempre il sistema di trattenuta.

AVVERTENZA: verificare che i dispositivi di trattenuta del portabebè, della seduta o del seggiolino auto siano correttamente inseriti prima dell'uso.

AVVERTENZA: questo prodotto non è adatto per correre o pattinare.

Questo veicolo è destinato a bambini dai 6 mesi e fino a

15 kg.

Adatto a bambini di età inferiore a 6 mesi solo con accessori approvati da JANÉ.

Il dispositivo di stazionamento deve essere attivato quando si posiziona e si ritira il bambino dal veicolo.

Qualunque carico fissato al manubrio e/o alla parte posteriore dello schienale e/o ai lati del prodotto ne compromette la stabilità.

Questo veicolo è stato progettato per trasportare un solo bambino alla volta. Non utilizzarlo con più bambini contemporaneamente.

Non utilizzare accessori non approvati da JANÉ.

Nel caso di seggiolini auto usati insieme a un telaio, questo veicolo non sostituisce una culla o un lettino. Se il bambino ha bisogno di dormire deve essere sistemato in un portabebè, una culla o un lettino adeguati.

Non utilizzare mai pezzi di ricambio non approvati da JANÉ, S.A.

Il peso massimo consentito per il cestino portaoggetti non può mai superare quello indicato sul cestino stesso (4 kg).





## 1.- MONTAGGIO E SMONTAGGIO DELLE RUOTE

Prima di cominciare ad usare il passeggino MUUM è necessario montare le ruote posteriori. Per montare le ruote premere il pulsante centrale situato sulla ruota stessa, introdurre l'asse nel portaruote posteriore e spingere fino a che non resta incastrato in modo fisso. **1** Per smontare le ruote, premere il pulsante centrale ed estrarle. **2**

## 2.- APERTURA E CHIUSURA

Per aprire il MUUM, sbloccare la regolazione del manubrio premendo i pulsanti laterali e girare il manubrio stesso fino a raddrizzarlo completamente.

Staccare la chiusura di gomma elastica e lasciarla fissata al manubrio. **3**

In seguito alzare il manubrio e terminare l'apertura fino al completo bloccaggio. Si dovrà sentire un "clic". **4-5**

Tirare verso l'alto la leva posteriore dello schienale e contemporaneamente spingerlo all'indietro fino a portarlo in posizione verticale. **5a**

Regolare l'inclinazione dell'impugnatura all'altezza desiderata. **6**

Regolare il poggiatesta nella posizione desiderata, spingendo il bottone e spostando contemporaneamente il poggiatesta verso il basso. **7**

Per chiudere il MUUM, la posizione ottimale della seduta è nel senso contrario a quello di marcia.

Reclinare lo schienale e il poggiatesta avvicinandoli l'uno all'altro. **8**

Togliere dal cestino qualsiasi oggetto che possa ostacolare la chiusura del passeggino e rimuovere il blocco di direzione delle ruote anteriori. **9**

In seguito, come per l'apertura, premere il pulsante di destra e tirare i due ganci laterali spingendo il manubrio all'indietro. **10**

Sollevare leggermente il passeggino usando la maniglia che si trova nella parte inferiore della seduta.

Avvicinare le ruote per completare la chiusura e infine girare il manubrio. **11-12**

Mantenere il telaio chiuso e utilizzare la chiusura di gomma. È possibile anche piegare il passeggino con la seduta montata nel senso di marcia. In questo caso, reclinare lo schienale all'indietro fino alla penultima posizione e ripetere il procedimento illustrato in precedenza.

In questo modo la maniglia con cui va afferrato si trova sul tubo centrale del telaio. **11b**

ATTENZIONE: Utilizzare i manici come indicato dalle figure **(11-11b)** quando si chiude il passeggino. Se si afferra il telaio da qualche altra parte, si corre il rischio di farsi male alle mani durante la chiusura.

ATTENZIONE: È molto importante assicurarsi che il bambino si trovi lontano dal passeggino durante le manovre di apertura e chiusura. La comparsa di punti che possono procurare tagli, compressioni o altri danni sono inevitabili durante queste operazioni.

### 3.- SISTEMA PRO-FIX

Il telaio del passeggino è dotato di sistema PRO-FIX, predisposto per accogliere i seguenti prodotti per la sicurezza del bambino in auto: Rebel, Micro, Matrix Light. **14-14a** Il sistema PRO-FIX renderà più semplice l'applicazione e la rimozione di questi accessori dal telaio, in maniera rapida, facile e sicura, poiché restano ancorati al telaio stesso. Per le modalità, seguire attentamente le istruzioni di questi accessori.

**ATTENZIONE:** È necessario smontare la seduta dal passeggino per poter applicare qualunque accessorio per auto.

### 4.- MONTAGGIO E SMONTAGGIO DELLA SEDUTA

Il sistema pro-fix permette di montare perfettamente la seduta MUUM al telaio. Dal momento che la seduta è reversibile, è possibile montarla rivolta verso l'accompagnatore quando il bambino è piccolo o verso il senso di marcia quando è più grande. Assicurarsi che la seduta sia ben agganciata al telaio tirandola delicatamente verso l'alto. **14-14a**  
Per sganciarla azionare contemporaneamente verso l'alto le leve di sbloccaggio che si trovano su entrambi i lati della seduta. **13**

### 5.- REGOLAZIONE DELL'INCLINAZIONE DELLA SEDUTA

Allo scopo di offrire al bambino il massimo comfort in ogni momento, lo schienale ha un sistema di reclinazione. Azionare la leva che si trova dietro lo schienale nella parte superiore e regolare l'inclinazione in una delle 3 posizioni possibili. **5a**

### 6.- USO DEL MANICOTTO DI SICUREZZA

Il manicotto di sicurezza è stato progettato per incastrarsi negli alloggiamenti predisposti sulla seduta. È possibile staccare anche un solo lato premendo i pulsanti laterali; in questo modo il manicotto rimarrà totalmente articolato nell'altra estremità. **15-15a**

**ATTENZIONE:** Il bambino deve essere tenuto lontano dalle parti mobili durante le operazioni di manipolazione effettuate da un adulto responsabile. L'apparizione di punti di taglio, compressione e intrappolamento sono inevitabili durante queste operazioni.



## 7.- USO DELLA CAPOTTINA

Collocare la capottina tra i tubi del manubrio e i fianchi dello schienale al di sotto delle ali laterali. Inserire la capottina facendo scivolare l'elemento di ancoraggio sulla guida che si trova sul fianco dello schienale fino a sentire un "clic". **16**  
Una volta inserita la capottina si può regolare la sua posizione muovendo gli archetti a seconda dell'inclinazione dello schienale.

## 8.- REGOLAZIONE DEL MANUBRIO

Il manubrio può essere regolato in 7 diverse posizioni. Premere contemporaneamente i pulsanti situati su entrambi i lati del manubrio. **6**

## 9.- CINTURE DI SICUREZZA

Il passeggino è dotato di un sistema di cinture che garantiscono la sicurezza del bambino. Allacciare le cinture di sicurezza al bambino ogni volta che si usa il passeggino. **17**

## 10.- REGOLAZIONE DEL POGGIPIEDI

È possibile regolare il poggiatesta in 5 posizioni. Premere contemporaneamente i due pulsanti che si trovano nella parte esterna della seduta per girarlo verso il basso. Per spostarlo verso l'alto non è necessario premere il pulsante; è sufficiente sollevarlo. **7**

## 11.- USO DEL FRENO DI STAZIONAMENTO

**FRENO:** per inserire il freno di stazionamento del passeggino, spingere verso il basso la leva alla destra del manubrio. **18**  
**SBLOCCARE IL FRENO:** per disinserire il freno di stazionamento spingere il pulsante di sblocco e spostare verso l'alto la leva alla destra del manubrio. **18a**

**ATTENZIONE:** Una volta azionato il freno assicurarsi che il passeggino sia rimasto frenato correttamente. Potrebbe essere necessario ruotare leggermente il passeggino affinché il freno ingrani in maniera ottima.

## 12.- BLOCCAGGIO DELLE RUOTE ANTERIORI

Il passeggino è dotato di ruote anteriori girevoli direzionali, con la possibilità di bloccare la direzione.

Per bloccarle, spingere verso il basso il bottone che si trova dietro ciascun porta ruota anteriore. **9**

Per sbloccare la direzione, spingere il bottone in senso contrario.

## 13.- MANUTENZIONE

Non esporre il rivestimento ai raggi solari per lunghi intervalli.

Lavare le parti di plastica con acqua insaponata, poi asciugare scrupolosamente tutti i componenti.

Il rivestimento può essere tolto e lavato.

Controllare regolarmente i freni, le cinture e le chiusure che possano subire un deterioramento dovuto all'uso.

È importante sottoporre il prodotto a una revisione periodica in uno qualunque dei nostri centri ufficiali, sia per la sua sicurezza che per la buona conservazione del prodotto stesso.

## 14.- TELO PER LA PIOGGIA

Il telo per la pioggia del MUUM è molto semplice da montare: basta posizionarlo in modo da coprire la seduta e allacciare i ganci al telaio per tenerlo fermo. Il telo è dotato di una finestrina che può essere arrotolata e fissata con il velcro in modo che il bambino possa guardare intorno a sé in completa libertà. **19**



## INFORMAZIONI SULLA GARANZIA

Questo articolo è completo di garanzia, secondo quanto stabilito dalla legge 23 del 10 luglio 2003. Conservare lo scontrino d'acquisto, poiché in caso di reclami sarà necessario presentarlo al negozio dove è stato acquistato il prodotto per dimostrare la validità della garanzia.

Sono esclusi dalla presente garanzia i difetti o le avarie dovuti a un uso non adeguato del prodotto o al mancato cumplimiento delle norme di sicurezza e manutenzione descritte nei libretti di istruzioni e sulle etichette per il lavaggio. Lo stesso vale per i danni dovuti all'usura in caso di utilizzo prolungato.

L'etichetta che contiene il numero di telaio del modello non deve essere rimossa in nessun caso, dato che contiene informazioni importanti.

### Attenzione:

Per garantire la massima sicurezza e consulenza riguardo il suo nuovo JANÉ, è molto importante compilare il modulo di registrazione che troverà sul sito [www.jane.es](http://www.jane.es)

La registrazione le consentirà di essere informato, se è necessario, riguardo l'evoluzione e la manutenzione del suo prodotto. Inoltre, sempre se lo desidera, la potremo informare sui nuovi modelli o altre novità che riteniamo di suo interesse.



**MUUM**

54

MUUM



## TABLE OF CONTENTS

### Advertências

1. MONTAGEM E DESMONTAGEM DAS RODAS	57
2. DOBRAGEM E DESDOBRAGEM	57
3. SISTEMA PRO-FIX	58
4. MONTAGEM E DESMONTAGEM DA CADEIRA	58
5. AJUSTE DO ÂNGULO DO ENCOSTO	58
6. USO DO APOIO DE BRAÇOS DE SEGURANÇA	58
7. EMPREGO DA CAPOTA	59
8. AJUSTE DO GUIADOR	59
9. CINTO DE SEGURANÇA	59
10. AJUSTE DO APOIO DE PÉS	59
11. USO DO TRAVÃO DE ESTACIONAMENTO	59
12. BLOQUEIO DAS RODAS DIANTEIRAS	60
13. MANUTENÇÃO	60
14. PROTECTOR DE CHUVA	60
INFORMAÇÃO SOBRE GARANTIA	61

**ADVERTÊNCIAS**

Importante - Guarde estas informações para futuras consultas.

AVISO: Não deixar nunca a criança sozinha.

AVISO: Assegure-se de que todos os dispositivos de fecho estão engrenados antes do uso.

AVISO: Para evitar lesões, assegure-se de que a criança se mantém afastada durante a desdobração e a dobração deste produto.

AVISO: Não permita que a criança brinque com este produto.

AVISO: Este assento não é adequado para crianças menores de 6 meses.

AVISO: Usar sempre o sistema de retenção.

AVISO: Comprovar se os dispositivos de sujeição da alcofa, do assento ou da cadeira de automóvel estão corretamente engrenados antes do uso.

AVISO: Este produto não é adequado para correr ou patinar.

Este veículo é para crianças a partir dos 6 meses e até 15 kg.

Apto para crianças menores de 6 meses apenas com acessórios aprovados pela JANÉ.

O dispositivo de estacionamento deve ser ativado ao colocar e ao retirar as crianças do veículo.

Qualquer carga fixada ao guidador e/ou à parte traseira do encosto e/ou às laterais do veículo afeta a estabilidade do mesmo.

Este veículo foi desenhado para uma única criança, não devendo ser usado com mais de uma criança ao mesmo tempo.

Não devem ser usados acessórios não aprovados pela JANÉ. Para as cadeiras de automóvel usadas em conjunto com um chassis, este veículo não substitui um berço ou cama. Se a criança necessitar de dormir, deve ser colocada numa alcofa, berço ou cama adequadas.

Não utilize nunca peças de substituição que não tenham sido aprovadas pela JANÉ, S.A.

A massa máxima permitida da cesta porta-objetos nunca pode superar o indicado na cesta (4 kg).





## 1.- MONTAGEM E DESMONTAGEM DAS RODAS

Antes de usar pela primeira vez a cadeira MUUM é necessário montar as rodas traseiras. Para montar as rodas pressione o botão central da mesma e introduza o eixo no porta rodas traseiro, empurrando até sentir que encaixou firmemente. **1** Se necessitar de desmontar as rodas, pressione o botão central e retire a mesma. **2**

## 2.- DOBRAGEM E DESDOBRAGEM

Para desdobrar a MUUM, ajuste a inclinação do guiador pressionando os botões laterais e rodando até ficar direito. Liberte o fecho da borracha elástica e deixe o mesmo fixo no guiador. **3**

De seguida suba o guiador e termine a desdobragem até ficar bloqueado e ouvir um clique. **4-5**

Puxe para cima a alavanca traseira do encosto enquanto o empurra para trás e ficar na posição vertical. **5a**

Ajuste a inclinação do punho para a altura pretendida. **6**

Ajuste a posição do encosto de pés para a posição pretendida, apertando o botão enquanto move o apoio de pés para baixo. **7**

Para dobrar a MUUM a posição óptima da cadeira é no sentido contrário ao da marcha.

Incline o encosto e o apoio de pés aproximando-os entre si. **8**

Retire todos os objectos da cesta que possam obstruir o fecho da cadeira e liberte o bloqueio da direcção das rodas dianteiras. **9**

De seguida proceda de igual forma para a desdobragem, pressione o botão da mão direita e puxe pelos gatilhos laterais empurrando o guiador para trás. **10**

Levantar ligeiramente o carrinho pela pega situada na parte inferior do assento.

Juntar as patas até terminar a dobragem e finalmente rode o guiador. **11-12**

Mantenha o chassis dobrado e utilize o fecho em borracha. Também é possível dobrar o carrinho com a cadeira montada no sentido da marcha. Neste caso, incline o encosto para trás até à penúltima posição e siga os mesmos passos anteriores. Assim a pega pela qual deve segurar ficará situada no tubo central do chassis. **11b**

**ATENÇÃO:** Utilize as pegas como indicado na figura **(11-11b)** no momento de dobrar o carrinho. Se segurar o chassis por outro lado, pode magoar-se durante a dobragem.

**ADVERTÊNCIA:** É imprescindível assegurar-se que a criança se mantém afastada da cadeira durante as acções de dobragem e desdobragem. O aparecimento de pontos de corte e compressão e de encerramentos são inevitáveis durante estas operações.

### 3.- SISTEMA PRO-FIX

O chassis do seu carrinho inclui o sistema PRO-FIX, preparado para incorporar os seguintes elementos de segurança para auto: Rebel, Micro e Matrix Light. **14-14a**  
O sistema PRO-FIX facilita o acoplamento e a retirada de estes acessórios no chassis, de um modo rápido, fácil e seguro, ficando fixos ao chassis. Para isso siga atentamente as instruções dos acessórios.

**ADVERTÊNCIA:** É imprescindível desmontar a cadeira do carrinho para poder acoplar qualquer acessório de auto.

### 4.- MONTAGEM E DESMONTAGEM DA CADEIRA

O sistema Pro-fix permite acoplar perfeitamente a cadeirinha MUUM ao chassis. Ao ser reversível pode colocar a cadeira voltada para si quando a criança é mais pequena ou para a frente à medida que cresça. Assegure-se que a cadeira ficou bem segura ao chassis e puxe ligeiramente por ela para cima. **14-14a**  
Para a desengatar accione simultaneamente para cima as alavancas de desbloqueio situadas em ambos os lados da cadeirinha. **13**

### 5.- AJUSTE DO ÂNGULO DO ENCOSTO

Com o objectivo de proporcionar o maior conforto à criança em cada momento, o encosto tem um sistema de inclinação. Accione o puxador situado na parte superior traseira do encosto e ajuste a inclinação para uma das 3 posições possíveis. **5a**

### 6.- USO DO APOIO DE BRAÇOS DE SEGURANÇA

O apoio de braços de segurança foi desenhado para encaixar nos alojamentos dispostos na cadeirinha. Se o pretender pode libertar um lado apenas pressionando os botões laterais e o protector ficará totalmente articulado pelo outro extremo. **15-15a**

**ADVERTÊNCIA:** A criança deve manter-se afastada das partes móveis quando estas estiverem a ser manipuladas pelo adulto responsável. A aparição de pontos de corte e compressão e entalamentos é inevitável durante estas operações.



### 7.- EMPREGO DA CAPOTA

Coloque a capota entre os tubos do guidador e os laterais do encosto por baixo das orelhas laterais. Inserir a capota fazendo deslizar a peça de ancoragem sobre o guia que encontra na lateral do encosto até ouvir um “clique”. **16**

Uma vez colocada a capota é possível regular a sua posição movendo os arcos segundo a inclinação do encosto.

### 8.- AJUSTE DO GUIADOR

O guidador pode ser ajustado em 7 posições diferentes. Prima simultaneamente os botões situados em ambos os lados do guidador. **6**

### 9.- CINTO DE SEGURANÇA

O seu carrinho dispõe de um arnês de segurança para que o seu filho esteja sempre seguro. Ajuste o cinto à criança sempre que usar o carrinho. **17**



### 10.- AJUSTE DO APOIO DE PÉS

Pode ajustar o apoio de pés em 5 posições. Pressione simultaneamente os dois botões situados na parte exterior da cadeirinha para rodar o mesmo para baixo.

Para o move para cima não é necessário premir o botão, basta puxar o apoio de pés. **7**

### 11.- USO DO TRAVÃO DE ESTACIONAMENTO

**TRAVAR:** Empurrar a alavanca à direita do guidador para baixo para ativar o travão de estacionamento da sua cadeira. **18**

**DESBLOQUEAR O TRAVÃO:** Apertar o botão de desbloqueio e mover a alavanca à direita do guidador para cima para desativar o travão de estacionamento. **18a**

**ADVERTÊNCIA:** Uma vez accionado o travão, certifique-se que o carrinho ficou correctamente travado. Pode ser necessário fazer rodar ligeiramente o carrinho para que o travão engrene de forma óptima.

## 12.- BLOQUEIO DAS RODAS DIANTEIRAS

O seu carrinho dispõe de rodas dianteiras giratórias direccionais, com a possibilidade de bloquear a direcção.

Para as bloquear, pressione para baixo o botão situado em cada porta rodas dianteiro. **9**

Para desbloquear a direcção, pressione o botão no sentido contrário.

## 13.- MANUTENÇÃO

Não deixe o forro exposto ao sol durante períodos prolongados.

Lave as partes em plástico com água tépida e sabão e seque bem todos os componentes.

O forro pode ser retirado para lavagem.

Verifique regularmente os travões, arneses e fixações que possam sofrer algum dano pelo uso.

Tanto para sua segurança como para a boa conservação deste produto, é importante que faça uma revisão periódica em qualquer uma das nossas oficinas oficiais.

## 14.- PROTECTOR DE CHUVA

O protector de chuva do seu MUUM é muito simples de colocar, bastando cobrir a cadeira e ajustar os engates ao chassis para o fixar. Este tem uma pequena janela que se pode enrolar e fixar com velcros para que a criança possa ver o que a rodeia com total liberdade. **19**

## INFORMAÇÃO SOBRE GARANTIA

Este artigo dispõe de uma garantia segundo o estipulado na lei 23 / 2003 de 10 de julho. Conserve a fatura de compra, pois é imprescindível a sua apresentação na loja onde adquiriu o produto para justificar a sua validade perante qualquer reclamação.

Ficam excluídos da presente garantia os defeitos ou avarias produzidas pelo uso inadequado do artigo ou pelo incumprimento das normas de segurança e manutenção descritas nas folhas de instruções e nas etiquetas de lavagem, assim como os elementos de desgaste por uso normal e manuseamento diário.

A etiqueta que contém o número de chassis do seu modelo, não deve ser removida sob nenhum pretexto pois contém informação importante.

Atenção:

Para obter a máxima segurança e apoio sobre o seu novo JANÉ, é muito importante que preencha o cartão de registo que encontrará na página [www.jane.es](http://www.jane.es)

O registo permite informar-se, se necessário, sobre a evolução e manutenção do seu produto. Também, sempre que pretenda, podemos enviar-lhe informação sobre os novos modelos ou notícias que consideremos possam ser do seu interesse.



MUUM

62

MUUM



## INHOUDSOPGAVE

### Waarschuwingen

1. MONTAGE EN DEMONTAGE VAN DE WIELEN	65
2. IN- EN UITKLAPPEN	65
3. PRO-FIX-SYSTEEM	66
4. MONTAGE EN DEMONTAGE VAN DE ZITTING	66
5. AFSTELLING VAN DE HOEK VAN DE RUGLEUNING	66
6. GEBRUIK VAN DE BEVEILIGING	66
7. GEBRUIK VAN DE ZONNEKAP	67
8. AFSTELLING VAN DE DUWSTANG	67
9. VEILIGHEIDSRIEM	67
10. AFSTELLING VAN DE VOETSTEUN	67
11. GEBRUIK VAN DE PARKEERREM	67
12. VERGREDELING VAN DE VOORWIELEN	68
13. ONDERHOUD	68
14. REGENHOES	68
INFORMATIE OVER DE GARANTIE	69

## WAARSCHUWINGEN

Belangrijk - Bewaar deze gebruiksaanwijzing voor eventuele raadpleging in de toekomst.

**WAARSCHUWING:** Laat het kind nooit zonder toezicht achter.

**WAARSCHUWING:** Zorg ervoor dat alle sluitingen voor gebruik vastzitten.

**WAARSCHUWING:** Om letsels te vermijden moet u ervoor zorgen dat het kind uit de buurt blijft wanneer u dit product uit- en inklapt.

**WAARSCHUWING:** Laat het kind niet met dit product spelen.

**WAARSCHUWING:** Dit stoeltje is niet geschikt voor baby's jonger dan 6 maanden.

**WAARSCHUWING:** Gebruik altijd het tuigje.

**WAARSCHUWING:** Controleer voor gebruik of de bevestigingen van de reiswieg, van het kinderzitje of van het autostoeltje goed vastzitten.

**WAARSCHUWING:** Dit product is niet geschikt om er mee te rennen of skaten.

Deze wagen is bestemd voor kinderen vanaf 6 maanden en tot een gewicht van 15 kg.

Uitsluitend geschikt voor baby's jonger dan 6 maanden met de door JANE goedgekeurde accessoires.

De parkeerinrichting dient te worden geactiveerd wanneer de kinderen in de wagen worden gezet en eruit worden gehaald.

Elke last die aan de duwstang en/of aan de achterkant van de rugleuning en/of de zijkanten van de wagen worden bevestigd, tast de stabiliteit ervan aan.

Deze wagen is ontworpen voor slechts één kind. Gebruik hem niet voor meerdere kinderen tegelijk.

Er mogen geen niet door JANE goedgekeurde accessoires worden gebruikt.

Voor autostoeltjes die samen met een chassis worden gebruikt vervangt deze wagen geen wieg of bed. Als het kind moet slapen, dan dient hij in een geschikte reiswieg, wieg of bed te worden gelegd.

Gebruik nooit reserveonderdelen die niet door JANÉ, S.A. zijn goedgekeurd.

De maximaal toegestane massa van het boodschappenmandje mag nooit meer dan het op het mandje aangeduide gewicht zijn (4 kg).





## 1.- MONTAGE EN DEMONTAGE VAN DE WIELEN

Alvorens de MUUM wandelwagen voor het eerst te gebruiken dienen de achterwielen te worden gemonteerd. Druk om de wielen te monteren de middelste knop van het wiel in, breng de as in de achterste wielhouder en druk deze in totdat u merkt dat hij stevig vastzit. **1**

Moeten de wielen worden gedemonteerd, druk dan de middelste knop in en verwijder het wiel. **2**

## 2.- IN- EN UITKLAPPEN

Om uw MUUM uit te klappen, dient de inclinatie van de duwstang te worden ingesteld door de zijknoppen in te drukken en de stang recht te draaien.

Maak de elastische rubberen sluiting los en bevestig haar aan de duwstang. **3**

Druk vervolgens de duwstang omhoog en klap de wagen verder in totdat hij vergrendeld is en u een klik hoort. **4-5**

Trek de achterhendel van de rugleuning omhoog terwijl u deze naar achteren drukt, totdat de rugleuning in verticale stand staat. **5a**

Zet de duwstang in de gewenste stand. **6**

Zet de voetsteun in de gewenste stand door de knop in te drukken terwijl u de voetsteun omlaag drukt. **7**

De optimale stand voor het inklappen van uw MUUM is met de zitting tegen de rijrichting in gemonteerd.

Druk de rugleuning en de voetsteun naar elkaar toe. **8**

Verwijder elk voorwerp dat het inklappen van de wagen kan belemmeren uit het boodschappenmandje en ontgrendel de sturing van de voorwielen. **9**

Druk vervolgens, net als bij het uitklappen, de rechterknop in en trek aan de zijtrekkers door de duwstang naar achteren te drukken. **10**

Til de wandelwagen iets op aan de hand van het handvat aan de onderkant van het zitje.

Breng de poten bij elkaar totdat de wagen volledig is ingeklapt en draai tenslotte de duwstang. **11-12**

Houd het frame ingeklapt en gebruik de rubberen sluiting. Ook is het mogelijk om de wandelwagen met de zitting in de rijrichting gemonteerd in te klappen. Duw in dat geval de rugleuning naar achteren tot in de voorlaatste stand en volg dezelfde stappen als hiervoor.

Op deze manier bevindt het handvat waarmee u het moet vastpakken zich op de middelste buis van het frame. **11b**

**OPGELET:** Gebruik de handvatten zoals wordt aangeduid in de afbeelding (**11-11b**) wanneer u de wandelwagen inklapt. Pakt u het frame bij een ander deel vast, dan loopt u het risico om tijdens het inklappen uw hand te bezeren.

**WAARSCHUWING:** U dient erop toe te zien dat het kind verwijderd blijft van de wandelwagen wanneer deze wordt in- en uitgeklaapt. Bij het verrichten van deze handelingen is het onvermijdelijk dat er snij- en samendrukkingspunten zijn en dingen vastgeklemd kunnen komen te zitten.

### 3.- PRO-FIX-SYSTEEM

Het frame van uw wandelwagen is voorzien van het PRO-FIX-systeem dat geschikt is voor de volgende veiligheidselementen voor auto's: Rebel, Micro en Matrix Light. **14-14a** Met het PRO-FIX-systeem kunt u deze accessoires gemakkelijk, snel en veilig aan het frame vastmaken en er weer van afhaken. Volg hiervoor de instructies van deze accessoires zorgvuldig op.

**WAARSCHUWING:** De zitting moet van de wandelwagen losgemaakt worden om er een autoaccessoire aan te kunnen koppelen.

### 4.- MONTAGE EN DEMONTAGE VAN DE ZITTING

Met het PRO-FIX-systeem kan de MUUM zitting perfect aan de chassis worden gekoppeld. Aangezien de zitting omkeerbaar is, kunt u de zitting naar u toe plaatsen als uw kind erg klein is of naar voren naarmate uw kind groter wordt. Kijk of de zitting goed aan de chassis vastzit door deze iets omhoog te trekken. **14-14a**

Om het stoeltje los te maken dienen de ontgrendelhendels aan weerszijden van het stoeltje tegelijk omhoog te worden getrokken. **13**

### 5.- AFSTELLING VAN DE HOEK VAN DE RUGLEUNING

Om het kind steeds de beste comfort te verschaffen is de rugleuning uitgerust met een verstelsysteem. Trek aan de hendel aan de achter bovenkant van de rugleuning en stel deze af in een van de drie mogelijke standen. **5a**

### 6.- GEBRUIK VAN DE BEVEILIGING

De veiligheidsarmleuning dient in de daarvoor bestemde gaten van de zitting te worden aangebracht. Desgewenst kunt u slechts één zijde openmaken door de zijknoppen in te drukken. De beveiliging kan dan volledig naar een kant worden getrokken. **15-15a**

**WAARSCHUWING:** Het kind moet verwijderd blijven van de bewegende delen wanneer deze door een verantwoordelijke volwassene worden gemanipuleerd. Bij het verrichten van deze handelingen is het onvermijdelijk dat er snij- en samendrukkingspunten zijn en dingen vastgeklemd kunnen komen te zitten.



### 7.-GEBRUIK VAN DE ZONNEKAP

Breng de kap aan tussen de buizen van de duwstang en de zijkanten van de rugleuning, onder de zijhoofdsteunen. Schuif de bevestiging van de kap in de geleiding die zich aan de zijkant van de rugleuning bevindt totdat u een "klik" hoort. **16** Zodra de kap is geplaatst kan de stand ervan worden versteld door de staafjes al naargelang de stand van de rugleuning te verplaatsen.

### 8.- AFSTELLING VAN DE DUWSTANG

De duwstang kan in 7 verschillende standen worden afgesteld. Druk de knoppen aan weerszijden van de duwstang tegelijk in. **6**

### 9.- VEILIGHEIDSRIEM

Uw wandelwagen beschikt over een veiligheidstuigje zodat uw kind steeds veilig is. Pas telkens wanneer u de wandelwagen gebruikt de veiligheidsriem aan het kind aan. **17**



### 10.- AFSTELLING VAN DE VOETSTEUN

De voetsteun kan in 5 verschillende standen worden afgesteld. Druk tegelijkertijd de twee knoppen aan de buitenkant van het stoeltje in om de voetsteun omlaag te draaien. Om de voetsteun omhoog te brengen hoeft de knop niet te worden ingedrukt. Druk simpelweg de voetsteun aan. **7**

### 11.- GEBRUIK VAN DE PARKEERREM

**REMMEN:** Duw de hendel rechts van de duwstang omlaag om de parkeerrem van de wandelwagen in werking te stellen. **18**  
**ONTGRENDELEN VAN DE REM:** Druk de ontgrendelknop in en duw de hendel rechts van de duwstang omhoog om de parkeerrem buiten werking te stellen. **18a**

**WAARSCHUWING:** Zorg er na het inschakelen van de rem voor dat de wandelwagen goed is afgeremd. Het kan nodig zijn om de wandelwagen iets te verplaatsen zodat de rem optimaal koppelt.

## 12.- VERGREDELING VAN DE VOORWIELEN

Uw wandelwagen is aan de voorkant uitgerust met richtbare draaiwielen die vergrendeld kunnen worden.

Druk om ze te vergrendelen de knop achter elk van de voorwielhouders omlaag. **9**

Om de sturing te ontgrendelen de knop in tegengestelde richting drukken.

## 13.- ONDERHOUD

Stel de bekleding niet langdurig bloot aan de zon.

Was de plastic delen met lauw water en zeep en maak daarna alle onderdelen zorgvuldig droog.

De bekleding kan worden losgehaald om gewassen te worden. Controleer regelmatig de remmen, tuigjes en bevestigingen op schade of slijtage door gebruik.

Het is zowel voor uw veiligheid als voor het goede behoud van dit product belangrijk dat u het regelmatig na laat kijken in een van onze officiële werkplaatsen.

## 14.- REGENHOES

De regenhoes van uw MUUM is zeer gemakkelijk om aan te brengen. U hoeft alleen de zitting maar te bedekken en de haakjes aan het frame vast te maken. De regenhoes heeft een klein raampje die opgerold en met klittenband vastge maakt kan worden zodat het kind ongedwongen rond kan kijken. **19**



## INFORMATIE OVER DE GARANTIE

Dit artikel heeft een garantie zoals bepaald in de wet 23/2003 van 10 juli. Bewaar de aankoopbon. Deze moet in de winkel waar u het product heeft gekocht worden getoond om bij klachten de geldigheid ervan te rechtvaardigen.

Defecten en storingen veroorzaakt door onjuist gebruik van het artikel of de niet-naleving van de onderhouds- en veiligheidsnormen die in de instructiebladen en de wasetiketten staan vermeld, alsmede elementen die door normaal gebruik en dagelijkse hantering verslijten, vallen buiten deze garantie.

Het etiket met het chassisnummer van uw model mag onder geen beding worden verwijderd, want het bevat belangrijke informatie.

### Opgelet:

Voor de maximale veiligheid en zorg ten aanzien van uw nieuwe JANÉ product is het erg belangrijk dat u de registratiekaart invult die op de website [www.jane.es](http://www.jane.es) is te vinden.

Met de registratie kunt u zo nodig informatie inwinnen over de ontwikkeling en het onderhoud van uw product. Ook kunnen wij u desgewenst informatie verstrekken over nieuwe modellen of nieuws waarvan wij denken dat het interessant voor u kan zijn.



MUUM

70

MUUM



## INNHOLDSFORTEGNELSE

### Advarsler

1. MONTERING OG DEMONTERING AV HJULENE	73
2. ÅPNING OG SAMMENFOLDING	73
3. PRO-FIX-SYSTEMET	74
4. MONTERING OG DEMONTERING AV SKRÅSTOLEN	74
5. JUSTERING AV VINKELEN TIL RYGGSTØTTEN	74
6. BRUK AV SIKKERHETSBEKYTTELSEN	74
7. BRUK AV KALLESJEN	75
8. JUSTERING AV HÅNDTAKET	75
9. SIKKERHETSSELE	75
10. JUSTERING AV FOTSTØTTEN	75
11. BRUK AV PARKERINGSBREMSSEN	75
12. BLOKKERING AV FRAMHJULENE	76
13. VEDLIKEHOLD	76
14. REGNUTSTYR	76
OPPLYSNINGER OM GARANTIE	77

## ADVARSLER

Viktig – Ta vare på disse instruksene til senere bruk.

ADVARSEL: La aldri barnet være uten oppsyn.

ADVARSEL: Forsikre deg om at alle låsemekanismer er koplet til før bruk.

ADVARSEL: For å unngå skader, forsikre deg om at barnet ikke er i nærheten når dette produktet legges sammen og slås ut.

ADVARSEL: Ikke tillat at barnet leker med dette produktet.

ADVARSEL: Dette setet er ikke egnet for barn under 6 måneder.

ADVARSEL: Bruk alltid festesystemet.

ADVARSEL: Kontroller at festemekanismene til bagen, setet eller stolen er riktig koplet til før bruk.

ADVARSEL: Dette produktet er ikke egnet for løping eller bruk med rulleskøyter.

Dette kjøretøyet er for barn fra 6 måneder og opp til 15 kg. Egnet for barn under 6 måneder kun med tilleggsutstyr godkjent av JANE.

Parkeringsmekanismen må aktiveres når barna settes eller tas ut fra kjøretøyet.

Enhver last som festes til håndtaket og/eller ryggstøttens bakside og/eller på sidene av kjøretøyet vil påvirke dennes stabilitet.

Dette kjøretøyet er laget for ett eneste barn, ikke bruk det med flere barn samtidig.

Man må ikke bruke tilleggsutstyr som ikke er godkjent av JANE.

Dette produktet er egnet for barn som ikke er i stand til å sette seg alene, snu seg rundt eller sette seg opp ved å støtte seg på hender og knær. Barnets maksimumsvekt: 9kg.

Når du bruker bagen, hold stroppene for transport utenfor bagen mens den er i bruk.

For bilseter som brukes med ramme, vil kjøretøyet ikke kunne erstatte en vugge eller seng. Hvis barnet trenger å sove, bør det legges i en passende bag, vugge eller barneseng.

Bruk aldri reservedeler som ikke er blitt godkjent av JANE, S.A.

Den høyest tillatte vekten i bærenettet må aldri være høyere enn det som er oppgitt på nettet (4 kg).



## 1. MONTERING OG DEMONTERING AV HJULENE

Før du bruker MUUM-vognen for første gang, er det nødvendig å montere bakhjulene. For å montere hjulene trykker du på den midtre knappen på hjulet og setter det på akselen i den bakre hjulholderen og skyver helt til du merker at det sitter som det skal. **1**

Hvis du må demontere hjulene, skal du trykke på knappen midt på hjulet og deretter trekke det av. **2**

## 2. ÅPNING OG SAMMENFOLDING

Hvis du vil åpne MUUM, juster håndtakets vinkel ved å trykke knappene på siden og dreie helt til det står rett.

Løsne den elastiske låsmekanismen av gummi, og fest den på håndtaket. **3**

Deretter løft håndtaket og fullfør uttrekningen til det blir blokkert og du hører et klikk **4-5**

Løft håndtaket bak på ryggen oppover mens du samtidig skyver bakover, helt til den står i vertikal posisjon. **5a**

Juster vinkelen på håndtaket til ønsket høyde. **6**

Juster stillingen på fotstøtten til ønsket høyde ved å trykke på knappen mens du flytter fotstøtten nedover. **7**

Optimal posisjon for skråstolen når du folder MUUM sammen, er mot kjøreretningen.

Legg ned ryggstøtten og fotstøtten helt til de kommer sammen. **8**

Fjern alle gjenstander fra kurven som kan hindre at vognen foldes sammen, og fjern blokkeringen av styringen på framhjulene. **9**

Deretter trykker du på knappen på høyre side og trekker i de to mekanismene på siden og skyver håndtaket bakover, akkurat slik du gjør når du åpner vognen. **10**

Løft vognen litt fra håndtaket som er plassert nederst på setet. Skyv beina sammen slik at vognen foldes helt sammen, og til slutt dreier du håndtaket på plass. **11-12**

Hold rammen sammentrykt mens du fester låsmekanismen av gummi.

Det er også mulig å folde vognen sammen med skråstolen montert i kjøreretningen. I dette tilfellet legger du ryggstøtten bakover helt til nest siste posisjon, og følg deretter de samme trinnene ovenfor.

Håndtaket som du skal ta tak i, er da plassert på det midterste røret på rammen. **11b**

MERK: Bruk håndtakene slik det fremgår av figuren **(11-11b)** når du folder vognen sammen. Hvis du holder i rammen på andre steder, er det fare for at du kan sette hånden i klem når du folder vognen sammen.

ADVARSEL: Det er viktig å kontrollere at barnet holder seg unna vognen mens du folder den sammen eller åpner den. Under disse handlingene kommer nødvendigvis skjære- og klemmepunkter til syne.

### 3. PRO FIX-SYSTEMET

Rammen på vognen er utstyrt med PRO FIX-systemet, klart for å brukes sammen med følgende sikkerhetslementer i bilen: Rebel, Micro og Matrix Light. **14-14a**  
PRO-FIX-systemet gjør det raskt, enkelt og sikkert å sette på og ta av dette tilbehøret som festes direkte på rammen. Følg anvisningene på tilbehøret for å gjøre dette.

**ADVARSEL:** Det er nødvendig å demontere skråstolen til vognen for å sette på biltilbehør.

### 4. MONTERING OG DEMONTERING AV SKRÅSTOLEN

PRO-FIX-systemet gjør det mulig å sette MUUM-skråstolen på rammen. I og med at systemet er reversibelt, kan du plassere skråstolen mot deg når barnet er mindre, og forover etter hvert som det vokser. Kontroller at skråstolen er godt festet til rammen ved å løfte den forsiktig oppover. **14-14a**  
Løft begge håndtakene plassert på begge sider av skråstolen opp samtidig for å fjerne blokkeringen, slik at du kan ta den ut. **13**

### 5. JUSTERING AV VINKELEN TIL RYGGSTØTTEN

Ryggstøtten er utstyrt med et justeringssystem for å gi barnet best mulig komfort i alle situasjoner. Trekk i håndtaket plassert øverst bak på ryggstøtten, og juster vinkelen til en av de tre mulige posisjonene. **5a**

### 6. BRUK AV SIKKERHETSBEKYTTTELSEN

Sikkerhetsarmen er designet for å passe i festene på skråstolen. Hvis du ønsker det, kan du ta av armen bare på den ene siden ved å trykke på knappene på siden. Beskyttelsen vil da være helt utslått på den andre. **15-15a**

**ADVARSEL:** Barnet skal holde seg borte fra bevegelige deler når disse blir håndtert av en ansvarlig voksen person. Under disse handlingene kommer nødvendigvis skjære- og klemmepunkter til syne.



## 7. BRUK AV KALESJEN

Plasser kallesjen mellom rørene til håndtaket og sidene på ryggstøtten under ørene på sidene. Sett kallesjen på ved å føre kallesjefestet i føringen, som du finner på siden av ryggstøtten, helt ned til du hører et "klikk". **16**  
Når kallesjen er festet, kan du justere posisjonen ved å flytte bøylen i forhold til vinkelen på ryggstøtten.

## 8. JUSTERING AV HÅNDTAKET

Håndtaket har syv ulike posisjoner. Trykk på begge knappene på siden av håndtaket samtidig for å justere. **6**

## 9. SIKKERHETSSELE

Vognen er utstyrt med en sikkerhetssele for at barnet ditt alltid skal sitte sikkert. Juster alltid beltet til barnet når du bruker vogna. **17**



## 10. JUSTERING AV FOTSTØTTEN

Fotstøtten har fem ulike posisjoner. Trykk samtidig på de to knappene som står nederst på skråstolen for å dreie den nedover.  
Når du skal flytte den oppover, er det ikke nødvendig å trykke på knappen, løft fotstøtten ganske enkelt opp. **7**

## 11. BRUK AV PARKERINGSBREMSEN

REMMEN: Duw de hendel rechts van de duwstang omlaag om de parkeerrem van de wandelwagen in werking te stellen. **18**  
ONTGRENDELEN VAN DE REM: Druk de ontgrendelknop in en duw de hendel rechts van de duwstang omhoog om de parkeerrem buiten werking te stellen. **18a**

ADVARSEL: Når bremsen står på, skal du kontrollere at bremsen faktisk bremses vognen. Det kan være at du må trille vognen litt for at bremsen skal gå i lås på best mulig måte.

## 12. BLOKKERING AV FRAMHJULENE

Vognen er utstyrt med dreibare framhjul med selvstyring, og har muligheten til å blokkere styringen.

Trykk knappen som finnes bak holderne til framhjulene ned for å blokkere framhjulene i kjøreretningen. **9**

Skyv knappen i motsatt retning for å oppheve blokkeringen av styringen.

## 13. VEDLIKEHOLD

Du skal ikke la trekket utsettes for direkte sol over lengre perioder.

Vask plastikkdelene med lunket vann og nøytral såpe. Etterpå skal du nøye tørke alle delene.

Trekket kan demonteres for vask.

Kontroller regelmessig bremses, seler og fester som kan utsettes for skader under bruk.

Både for din sikkerhet og for et godt vedlikehold av dette produktet, er det viktig at du foretar en jevnlig kontroll ved ett av våre offisielle servicesteder.

## 14. REGNUTSTYR

Regntrekket på MUUM-vognen er meget enkelt å sette på. Du trenger bare å dekke skråstolen og justere festene på vognen for å feste det. Regntrekket har et lite vindu som du kan rulle opp og feste med borrelås, slik at barnet kan fritt fortsette sin oppdagelsesreise. **19**



## OPPLYSNINGER OM GARANTIE

Dette produktet har garanti i henhold til spansk Lov nr. 23, av 10. juli 2003. Ta vare på kjøpsfakturaen, det er helt nødvendig å fremvise denne i butikken der du kjøpte produktet, for slik å bekrefte dens gyldighet ved enhver reklamasjon.

Denne garantien dekker ikke feil eller skader som er forårsaket av uriktig bruk av produktet eller manglende oppfyllelse av sikkerhets- og vedlikeholdsreglene beskrevet i bruksanvisningen og vaskelappene, samt slitasje av elementene grunnet vanlig og daglig bruk.

Lappen som inneholder rammenummeret til din modell må ikke under noen omstendigheter rives av, da den inneholder viktige opplysninger.

### Viktig:

For å få maksimal sikkerhet og informasjon om din nye JANE, er det meget viktig at du fyller ut registreringskortet som du finner på nettsiden [www.jane.es](http://www.jane.es)

Registreringen gjør det mulig å få informasjon, hvis det er nødvendig, om utviklingen og vedlikeholdet av produktet ditt. Såfremt du ønsker det, kan vi også informere deg om nye modeller eller nyheter som vi mener kan være av interesse for deg.



**MUUM**

78

MUUM



## INNEHÅLL

### Varningar

1. SÄTTA FAST OCH TA LOSS HJULEN	81
2. HOPFÄLLNING OCH UPPFÄLLNING	81
3. PRO-FIX-SYSTEMET	82
4. MONTERING OCH BORTTAGNING AV SITTDelen	82
5. JUSTERING AV RYGGSTÖDETS LUTNING	82
6. ANVÄNDNING AV SÄKERHETSBYGELN	82
7. ANVÄNDNING AV SUFFLETEN	83
8. JUSTERING AV HANDTAGET	83
9. SÄKERHETSBJÄLTA	83
10. JUSTERING AV FOTSTÖDET	83
11. ANVÄNDNING AV PARKERINGSBROMSEN	83
12. LÅSNING AV FRAMHJULEN	84
13. UNDERHÅLL	84
14. REGNSKYDD	84
INFORMATION OM GARANTIN	85

## VARNINGAR

Viktigt - Spara dessa anvisningar för att kunna läsa dem igen vid behov.

VARNING: Lämna aldrig barnet utan uppsikt.

VARNING: Försäkra dig om att alla fästanordningar/spärrar är ordentligt fastsatta/låsta innan du använder produkten.

VARNING: För att undvika skador måste du se till att barnet håller sig på behörigt avstånd vid upp- och hopfällningen av denna produkt.

VARNING: Produkten är ingen leksak, låt inte barn leka med den.

VARNING: Denna stol är inte avsedd att användas av barn under 6 månader.

VARNING: Du måste alltid använda spärrsystemet.

VARNING: Kontrollera att alla fästanordningar/spärrar på babyskyddet, sittvagnen eller bilbarnstolen är ordentligt fastsatta/låsta innan du använder produkten.

VARNING: Den här produkten är inte avsedd att användas när du springer/joggar eller åker rullskridskor (inlines/rollerblades).

Denna produkt är avsedd att användas för barn från 6

månaders ålder och upp till 15 kg.

Får endast användas av barn under 6 månader tillsammans med godkända tillbehör från JANÉ.

Bromsfunktionen bör aktiveras när barnet ska placeras i eller tas ut ur produkten.

Alla typer av föremål/vikter som placeras på handtaget och/eller på baksidan av ryggstödet och/eller på sidan av produkten kommer att påverkas dess stabilitet.

Produkten har utformats för ett barn, den får inte användas för flera barn samtidigt.

Du får inte använda tillbehör som inte är godkända av JANÉ.

Om bilbarnstolen används tillsammans med ett chassi så ersätter inte denna produkt en vagg eller säng. Om barnet behöver sova så bör han/hon läggas i ett lämpligt babyskydd, i en vagg eller en säng.

Använd aldrig reservdelar som inte är godkända av JANÉ, S.A.

Vikten på de föremål som placeras i förvaringskorgen får aldrig överskrida den maxvikt som anges på korgen (4 kg).





## 1.- SÄTTA FAST OCH TA LOSS HJULEN

Innan MUUM-vagnen används för första gången är det nödvändigt att sätta fast bakhjulen. För att sätta fast hjulen, tryck på mittknappen på dessa och för in axeln i de bakre hjulfästena och skjut på tills du känner att hjulen sitter ordentligt fast. **1**

Om man behöver ta loss hjulen, trycker man på knappen i mitten och drar ut dem. **2**

## 2.- HOPFÄLLNING OCH UPPFÄLLNING

För att fälla upp din MUUM ska du justera handtagets lutning genom att trycka på knapparna på sidan och vrida tills det står rakt.

Lossa gummibandet och fäst det på vagnens handtag. **3**

Fäll sedan upp handtaget och fortsätt att veckla ut vagnen tills den spärras i uppfällt läge med ett klick. **4-5**

Dra spaken som sitter på baksidan av ryggstödet uppåt medan du skjuter ryggstödet bakåt. **5a**

Ställ in handtagets lutning i önskat läge. **6**

Justera fotstödet i önskat läge genom att trycka på knappen medan du skjuter fotstödet nedåt. **7**



För att fälla ihop din MUUM är det bäst att sittdelen är vänd i motsatt riktning mot körriktningen.

Luta ryggstödet och fotstödet så att de närmar sig varandra. **8**

Ta bort alla föremål från korgen som skulle kunna hindra att vagnen låses, och lås upp blockeringen av framhjulen. **9**

Gör sedan på samma sätt som vid uppfällningen; tryck på knappen till höger och dra i de två sidospärrarna och tryck handtaget bakåt. **10**

Ta tag i handtaget som sitter på sittdelens nedre del och lyft vagnen något.

Vik benen tills vagnen är helt hopfälld och sväng slutligen handtaget. **11-12**

Håll chassiet hopvikt och fäst med gummibandet.

Det är också möjligt att fälla ihop vagnen med sittdelen i körriktningen. Luta i så fall ryggstödet bakåt till det näst sista läget och följ samma steg som ovan.

I det fallet sitter handtaget som man ska ta tag i på chassiets mittenrör. **11b**

**VARNING!** Använd handtagen såsom visas på bilden (**11-11b**) när du ska fälla ihop vagnen. Om du håller fast chassiet i någon annan del, löper du risken att skada handen under hopfällningen.

**VARNING!** Det är absolut nödvändigt att vagnen är utom räckhåll för barnet när denna viks ihop eller fälls upp. Det finns risk för skär- och klämskador och fastklämning då detta görs.

### 3.- PRO-FIX-SYSTEMET

Chassit på din vagn är försett med systemet PRO-FIX, som är förberett för att inkorporera följande säkerhetsanordningar för bil: Rebel, Micro och Matrix Light. **14-14a.**

PRO FIX-systemet gör det lätt att snabbt, lätt och säkert passa in dessa tillbehör på chassit så att de blir fast förankrade, eller ta bort dem. För detta ska man följa anvisningarna för dessa tillbehör noggrant.

**VARNING!** För att kunna montera något biltillbehör är det nödvändigt att ta loss sittdelen från vagnen

### 4.- MONTERING OCH BORTTAGNING AV SITTDelen

Profix-systemet gör det möjligt att montera sittdelen MUUM perfekt på chassit. Då sittdelen är vändbar kan du placera den mot dig när barnet är litet och framåt när barnet blir större. Försäkra dig om att sittdelen sitter ordentligt fast på chassit genom att dra den lätt uppåt. **14-14a**

För att ta bort sittdelen ska blockeringspakarna som sitter på båda sidor av denna dras uppåt samtidigt. **13**

### 5.- JUSTERING AV RYGGSTÖDETS LUTNING

För att barnet alltid ska sitta så bekvämt som möjligt har ryggstödet ett lutningssystem. Dra i knoppen som sitter upp till på baksidan av ryggstödet och ställ in lutningen i ett av de tre möjliga lägena. **5a**

### 6.- ANVÄNDNING AV SÄKERHETSBYGELN

Säkerhetsbygeln är utformad för att passa in i de därför avsedda öppningarna på sittdelen. Om du vill kan du lossa bara den ena sidan genom att trycka på sidoknapparna. Då artikuleras bygeln i den andra änden. **15 -15a**

**VARNING!** Barnet får inte vara i närheten av de rörliga delarna när dessa hanteras av en ansvarig vuxen. Det finns risk för skär- eller klämskador eller fastklämning under denna hantering.



### 7.- ANVÄNDNING AV SUFFLETTEN

Placera suffletten mellan handtagets rör och ryggstödet sidor under öronlapparna. Sätt i suffletten genom att låta förankringsdelen glida på skenan som sitter på sidan av ryggstödet tills ett klickljud hörs. **16**  
När suffletten väl sitter på plats, kan man ställa in dess läge genom att flytta bågarna i enlighet med ryggstödet lutning.

### 8.- JUSTERING AV HANDTAGET

Handtaget kan ställas in i 7 olika lägen. Tryck samtidigt på knapparna som sitter på båda sidorna av handtaget. **6**

### 9.- SÄKERHETSBJÄLTE

Din sittvagn har en säkerhetssele för att ditt barn alltid ska sitta säkert. Justera alltid bältet på barnet när du använder vagnen. **17**



### 10.- JUSTERING AV FOTSTÖDET

Fotstödet kan ställas in i 5 lägen. Tryck samtidigt på de två knapparna som sitter utanpå sittdelen och vrid fotstödet nedåt.  
För att flytta fotstödet uppåt är det inte nödvändigt att trycka på knappen utan dra det bara uppåt. **7**

### 11.- ANVÄNDNING AV PARKERINGSBROMSEN

**BROMSA:** Tryck spaken som sitter till höger om handtaget nedåt för att aktivera vagnens parkeringsbroms. **18**  
**LOSSA BROMSEN:** Tryck på upplåsningsknappen och för spaken som sitter till höger om handtaget uppåt för att inaktivera parkeringsbromsen. **18a**

**WARNING!** När bromsen har aktiverats kontrollera att vagnens broms har fungerat som den ska. Det kan bli nödvändigt att förflytta vagnen något för att bromsen ska ta på optimalt sätt.

## 12.- LÅSNING AV FRAMHJULEN

Barnvagnen har svängbara framhjul som går att låsa. För att låsa dem tryck knappen som sitter bakom varje främre hjulhållare nedåt. **9**  
För att låsa upp blockeringen av hjulen tryck på knappen i motsatt riktning.

## 13- UNDERHÅLL

Utsätt inte klädseln för starkt solljus under lång tid.  
Tvätta plastdelarna med ljummet vatten och tvål och torka sedan alla delarna noggrant.  
Klädseln kan tas av för tvätt.  
Kontrollera bromsar, selen och fästen som kan nötas vid användningen regelbundet.

För att säkerställa produktens säkerhet och dess goda skick är det viktigt att göra en regelbundet återkommande översyn av denna vid någon av våra officiella verkstäder.

## 14.- REGNSKYDD

Det är mycket lätt att sätta på regnskyddet på din MUUM-vagn. Du behöver bara täcka över vagnen och knäppa fast knäpperna på chassit för att det ska sitta fast. Skyddet har ett litet fönster som man kan rulla ihop och fästa med kardborrband så att barnet fritt ska kunna undersöka sin omgivning.

**19**



## INFORMATION OM GARANTIN

Denna artikel har en garanti i enlighet med bestämmelserna i lag 23/2003 av den 10 juli. För att verifiera garantins giltighet vid en eventuell reklamation är det absolut nödvändigt att man har sparat inköpskvittot och visar upp det i affären där produkten inhandlats.

Denna garanti omfattar inte de defekter och skador som uppstått till följd av olämplig användning av artikeln eller underlåtenhet att följa de säkerhets- och underhållsföreskrifter som beskrivs i bruksanvisningen och på tvättetiketterna eller på grund av vanligt slitage genom användning.

Etiketten där chassinumret för din modell anges får under inga omständigheter avlägsnas då den innehåller viktig information.

### OBS!

För att få bästa möjliga säkerhet och omsorg för din nya JANÉ är det mycket viktigt att du fyller i registreringskortet som du hittar på vår webbsida [www.jane.es](http://www.jane.es) Registreringen gör det möjligt för dig att få information, om det behövs, om utvecklingen och underhållet av din produkt. När du så önskar kan vi även informera om nya modeller eller nyheter som vi anser kan vara av intresse för dig.



MUUM

86

MUUM



## СОДЕРЖАНИЕ

Предупреждения	
1. МОНТАЖ И ДЕМОНТАЖ КОЛЁС	89
2. СКЛАДЫВАНИЕ И РАСКЛАДЫВАНИЕ	89
3. СИСТЕМА PRO-FIX	90
4. МОНТАЖ И ДЕМОНТАЖ ГАМАКА	90
5. РЕГУЛИРОВКА УГЛА НАКЛОНА СПИНКИ	90
6. ИСПОЛЬЗОВАНИЕ БАМПЕРА	90
7. ИСПОЛЬЗОВАНИЕ КАПЮШОНА	91
8. РЕГУЛИРОВКА РУЧКИ	91
9. РЕМЕНЬ БЕЗОПАСНОСТИ	91
10. РЕГУЛИРОВКА ПОДНОЖКИ	91
11. ИСПОЛЬЗОВАНИЕ СТОЯНОЧНОГО ТОРМОЗА	91
12. ФИКСАЦИЯ ПЕРЕДНИХ КОЛЕС	92
13. УХОД	92
14. ДОЖДЕВИК	92
ИНФОРМАЦИЯ О ГАРАНТИИ	93

**ПРЕДУПРЕЖДЕНИЯ**

**ВАЖНО** – Сохранить эти инструкции для будущих консультаций.

**ПРЕДУПРЕЖДЕНИЕ:** Никогда не оставляйте ребенка без присмотра.

**ПРЕДУПРЕЖДЕНИЕ:** Перед использованием удостоверьтесь, что все механизмы блокировки приведены в действие.

**ПРЕДУПРЕЖДЕНИЕ:** Во избежание травм убедитесь, что ребенка нет рядом, когда складывается или раскладывается данное изделие.

**ПРЕДУПРЕЖДЕНИЕ:** Не разрешайте ребенку играть с этим изделием.

**ПРЕДУПРЕЖДЕНИЕ:** Это сиденье не предназначено для детей младше 6 месяцев.

**ПРЕДУПРЕЖДЕНИЕ:** Всегда пользоваться системой удержания.

**ПРЕДУПРЕЖДЕНИЕ:** Проверить перед использованием, что все механизмы крепления люльки, автокресла или автомобильного сиденья надежно зафиксированы.

**ПРЕДУПРЕЖДЕНИЕ:** С этим изделием нельзя бегать или кататься на коньках.

Это транспортное средство предназначено для детей с 6 месяцев до достижения ими веса 15 кг.

Может быть использовано для детей младше 6 месяцев только с приспособлениями, одобренными JANÉ.

Стояночный тормоз должен быть задействован, когда вы кладете ребенка в коляску или вынимаете из нее.

Любой груз, повешенный на ручку коляски и/или на заднюю часть спинки и/или на боковины, может нарушить равновесие коляски.

Эта коляска предназначена для перевозки одного ребенка, не использовать для перевозки более одного ребенка одновременно.

Не должны использоваться неодобренные JANÉ аксессуары.

Переноска, установленная на шасси, не заменяет люльку или кроватку. Если ребенку нужно спать, используйте для этого люльку или кроватку.

Никогда не используйте запасные детали, неодобренные JANÉ, S.A.

Максимально допустимый вес корзины для вещей никогда не должен превышать вес, указанный на корзине (4 кг).



## 1.- МОНТАЖ И ДЕМОНТАЖ КОЛЕС

Прежде чем пользоваться коляской MUUM впервые, необходимо установить задние колеса. Чтобы установить колесо, нажмите на кнопку посередине колеса и вставьте ось в задний держатель колес. Толкайте, пока колесо не зафиксируется. **1**

Если Вам необходимо демонтировать колеса, нажмите центральную кнопку и выньте колесо. **2**

## 2.- СКЛАДЫВАНИЕ И РАСКЛАДЫВАНИЕ

Чтобы разложить коляску MUUM, отрегулируйте наклон ручки, нажимая на боковые кнопки и поворачивая, пока не примет прямое положение.

Откройте эластичную застежку и закрепите ее на ручке. **3**  
Затем поднимите ручку и продолжайте раскладывать коляску, пока не зафиксируется, Вы должны услышать щелчок. **4-5**

Потяните вверх рычаг, находящийся сзади спинки и одновременно толкайте спинку, пока она не примет вертикальное положение. **5a**

Отрегулируйте наклон ручки на нужной высоте. **6**

Установите подставку для ног в нужном положении, нажимая кнопку и опуская подставку для ног вниз. **7**

Для складывания коляски MUUM, оптимальным положение гамака является положение против хода движения.

Наклоните спинку и подставку для ног, соединяя их друг с другом. **8**

Выньте из корзины предметы, которые могут помешать складыванию коляски и разблокируйте передние колеса. **9**

Затем, как и при раскладывании, нажмите правую кнопку и потяните два боковых крючка, толкая ручку назад. **10**

Слегка приподнимите коляску за ручку, находящуюся в нижней части сиденья.

Для завершения складывания соедините ножки и затем поверните ручку. **11-12**

Держите шасси в сложенном виде и используйте эластичную застежку.

Также коляску можно складывать при положении гамака по ходу движения. В этом случае, наклоните спинку назад до предпоследнего положения и продолжайте выполнять предыдущие шаги.

Таким образом, ручка, за которую нужно браться, находится на центральной трубе шасси. **11 b**

**ВНИМАНИЕ:** Во время складывания коляски пользуйтесь ручками как показано на рисунке (**11-11b**). Удерживая шасси за какую-либо другую часть, Вы подвергаетесь риску поранить руку во время складывания.

**ПРЕДУПРЕЖДЕНИЕ:** Необходимо убедиться, что ребенок не находится рядом с коляской во время складывания и раскладывания. Во время этих операций неизбежно появление точек сжатия, захвата и режущих.

### 3.- СИСТЕМА PRO-FIX

Шасси Вашей коляски имеет систему PRO-FIX, предназначенную для установки следующих средств безопасности для автомобиля: Rebel, Micro и Matrix Light. **14-14a** Система PRO-FIX сделает установку и снятие данных модулей более быстрым, легким и безопасным. Для этого тщательно соблюдайте инструкцию к данным модулям.

**ПРЕДУПРЕЖДЕНИЕ:** Необходимо демонтировать гамак коляски для того, чтобы установить любое приспособление автомобиля.

### 4.- МОНТАЖ И ДЕМОНТАЖ ГАМАКА

Система pro-fix позволяет прекрасно устанавливать гамак MUUM на шасси. Гамак можно устанавливать лицом к Вам, когда ребенок очень маленький или лицом вперед, когда он подрастет. Убедитесь, что гамак надежно закреплен на шасси, слегка потянув его вверх. **14-14a**  
Чтобы снять гамак, поднимите вверх одновременно оба рычага разблокирования, расположенные по бокам гамака. **13**

### 5.- РЕГУЛИРОВКА УГЛА НАКЛОНА СПИНКИ

Чтобы обеспечить ребенку максимальный комфорт в любой момент, на спинке имеется система наклона. Приведите в действие ручку, расположенную позади спинки в верхней части и установите спинку в одно из 3 возможных положений. **5a**

### 6.- ИСПОЛЬЗОВАНИЕ БАМПЕРА

Бампер вставляется в специально предназначенные крепления на гамаке. По желанию можно открыть бампер только с одной стороны, нажав на боковые кнопки, и бампер останется полностью закрепленным с другой стороны. **15 -15a**

**ПРЕДУПРЕЖДЕНИЕ:** Ребенок не должен находиться возле подвижных частей коляски, когда взрослый проводит с ними какие-либо действия. Появление точек сжатия и захвата неизбежны во время таких операций.



## 7.- ИСПОЛЬЗОВАНИЕ КАПЮШОНА

Расположите капюшон между трубками ручки коляски и боковинами спинки под «ушами» на боковинах. Вставить капюшон, продвигая деталь крепления по направляющим, находящимся по бокам спинки, пока не услышите щелчок.

**16**

Установив капюшон, Вы можете регулировать его наклон, передвигая дужки в зависимости от наклона спинки.

## 8.- РЕГУЛИРОВКА РУЧКИ

Ручка коляски может быть установлена в 7 различных положениях. Нажмите одновременно кнопки, находящиеся по обеим сторонам ручки. **6**

## 9.- РЕМЕНЬ БЕЗОПАСНОСТИ

Ваша коляска оборудована ремнем безопасности для того, чтобы Ваш ребенок постоянно был в безопасности. Регулируйте ремень безопасности на ребенке всегда, когда пользуетесь коляской. **17**



## 10.- РЕГУЛИРОВКА ПОДНОЖКИ

Вы можете установить подставку для ног в 5 положениях. Чтобы опустить подставку для ног, нажмите одновременно на обе кнопки, находящиеся в верхней части гамака. Чтобы поднять подставку для ног не нужно нажимать кнопку, просто потяните подставку для ног. **7**

## 11.- ИСПОЛЬЗОВАНИЕ СТОЯНОЧНОГО ТОРМОЗА

**ПРИВЕСТИ В ДЕЙСТВИЕ ТОРМОЗ:** Чтобы привести в действие стояночный тормоз Вашей коляски, толкните вниз рычаг, находящийся справа от ручки. **18**  
**РАЗБЛОКИРОВАТЬ ТОРМОЗ:** Чтобы разблокировать стояночный тормоз, нажмите на кнопку разблокирования и толкните вверх рычаг, находящийся справа от ручки. **18a**

**ПРЕДУПРЕЖДЕНИЕ:** Задействовав тормоз, убедитесь, что коляска надежно стоит на тормозе. Может, будет необходимо прокатить слегка коляску, чтобы тормоз был задействован оптимально.

## 12.- ФИКСИРОВАНИЕ ПЕРЕДНИХ КОЛЕС

Передние колеса Вашей коляски функционируют в двух режимах: вращающемся и фиксированным. Чтобы заблокировать колеса нажмите вниз на кнопку, расположенную сзади держателя переднего колеса. **9**

Чтобы разблокировать колеса, нажмите кнопку в противоположном направлении.

## 13.- УХОД

Обивка не должна находиться под прямыми солнечными лучами длительное время.

Пластиковые части мойте теплой водой с мылом, затем тщательно высушивайте все детали.

Обивку можно снять для стирки.

Регулярно проверяйте тормоза, ремни безопасности и фиксаторы, чтобы убедиться, что они находятся в рабочем состоянии.

В целях безопасности и для сохранности данного изделия важно, чтобы его периодически осматривали в любой из наших официальных мастерских.

## 14.- ДОЖДЕВИК

Дождевик Вашей коляски MUUM устанавливается очень легко, только необходимо накрыть гамак и прикрепить застежками к шасси. На дождевике имеется окошко, которое можно свернуть и зафиксировать липучкой, чтобы ребенок мог свободно изучать все, что окружает его. **19**



## ИНФОРМАЦИЯ О ГАРАНТИИ

Данное изделие имеет гарантию, предусмотренную законом 23 / 2003 от 10 июля. Сохраните товарный чек, необходимый для предъявления в магазине, где Вы приобрели изделие, для подтверждения юридической силы в случае любой рекламации.

Данная гарантия не распространяется на дефекты и поломки, которые являются результатом неправильной эксплуатации или нарушения норм безопасности и ухода, описанных в инструкции и на этикетке по правилам стирки, как и на элементы естественного износа, появившиеся при нормальном ежедневном пользовании.

Ни в коем случае не срывайте этикетку с номером шасси Вашей модели, она содержит важную информацию.

Внимание:

Для максимальной надежности и заботы о Вашем новом изделии фирмы JANÉ, очень важно чтобы Вы заполнили регистрационный талон, который Вы найдете на странице [www.jane.es](http://www.jane.es)

Регистрация позволит Вам получать информацию, в случае необходимости, об изменениях и об уходе за вашим изделием. Также всегда, когда Вы пожелаете, мы можем информировать Вас о новых моделях и новостях, которые, мы полагаем, будут интересными для Вас.



MUUM

94

MUUM



## INDHOLDSFORTEGNELSE

### Vigtige oplysninger

1. MONTERING OG AFMONTERING AF HJULENE	97
2. UDFOLDNING OG SAMMENFOLDNING	97
3. PRO FIX-SYSTEM	98
4. MONTERING OG AFMONTERING AF STOLEN	98
5. INDSTILLING AF RYGLÆNETS HÆLDNING	98
6. BRUG AF SIKKERHEDSANORDNINGEN	98
7. ANVENDELSE AF KALECHEN	99
8. INDSTILLING AF HÅNDTAGET	99
9. SIKKERHEDSSELE	99
10. INDSTILLING AF FODSTØTTEN	99
11. ANVENDELSE AF PARKERINGSBREMSEN	99
12. BLOKERING AF FORHJULENE	100
13. VEDLIGEHOLDELSE	100
14. REGNSLAG	100
GARANTIOPLYSNINGER	101

## VIGTIGE OPLYSNINGER

Vigtigt – Opbevar denne vejledning til senere brug.

ADVARSEL: Efterlad aldrig barnet uden opsyn.

ADVARSEL: Kontroller, at alle låseanordninger er blokeret korrekt før brug.

ADVARSEL: For at undgå at barnet kommer til skade, er det vigtigt at sikre sig, at det ikke befinder sig i nærheden, når produktet foldes sammen eller foldes ud.

ADVARSEL: Lad ikke barnet lege med dette produkt.

ADVARSEL: Denne stol er ikke egnet til børn under 6 måneder.

ADVARSEL: Anvend altid fastholdelsesanordningen.

ADVARSEL: Kontroller, at fastgørelsesanordningerne til liftten, sædet eller autostolen er låst korrekt før brug.

ADVARSEL: Dette produkt er ikke egnet til at jogge med eller til at bruge sammen med rulleskøjter.

Denne vogn er beregnet til børn fra 6 måneder og op til 15 kg.

Kun egnet til børn under 6 måneder med tilbehør, der er godkendt af JANÉ.

Parkeringsanordningen skal være slået til, når børnene sættes i eller løftes op af vognen.

Enhver form for belastning, der er fastgjort til styret, bag på ryglænet eller på siden af vognen, påvirker stabiliteten.

Denne vogn er designet til at kunne anvendes af et enkelt barn, og den må ikke anvendes med flere børn ad gangen.

Anvend ikke tilbehør, der ikke er godkendt af JANÉ.

Hvad angår autostole, som anvendes sammen med et stel, erstatter denne vogn ikke en vugge eller en seng. Hvis barnet skal sove, skal det lægges i en lift, en vugge eller en seng.

Anvend aldrig reservedele, som ikke er godkendt af JANÉ, S.A.

Den højst tilladte belastning af varekurven må aldrig overstige den vægt, der er angivet på kurven (4 kg).





## 1.- MONTERING OG AFMONTERING AF HJULENE

Det er nødvendigt at montere baghjulene før MUUM-klapvognen anvendes første gang. For at montere hjulene skal du trykke på knappen i midten af hjulet og sætte navet ind i den bageste hjulholder. Skub derefter hjulet ind, indtil du mærker, at det er låst fast. **1**

For at afmontere hjulet skal du trykke på knappen i midten og trække hjulet af. **2**

## 2.- UDFOLDNING OG SAMMENFOLDNING

For at folde din MUUM-klapvogn ud skal du regulere hældningen af håndtaget ved at trykke på knapperne i siderne idet det drejes til opret position.

Åbn den elastiske gummilukning, og fastgør den på styret. **3**

For derefter styret opad, og fold klapvognen ud, indtil der høres et "klik", hvorved den blokeres. **4-5**

Træk op i håndtaget bag på ryglænet, medens du samtidig skubber ryglænet bagud, indtil det befinder sig i lodret stilling. **5a**

Indstil hældningen af styret til den ønskede højde. **6**

Indstil fodstøtten til den ønskede position ved at trykke på knappen, medens fodstøtten samtidig bevæges nedad. **7**

MUUM-klapvognen er lettest at folde sammen, når stolen er monteret mod kørselsretningen.

Før ryglænet og fodstøtten nedad, så de nærmer sig hinanden. **8**

Tag alle genstande ud af kurven, der kan hindre sammenfoldningen af klapvognen, fjern derefter retningsblokeringen af forhjulene. **9**

Tryk derefter, ligesom ved udfoldningen, på knappen til højre, og træk i de to låsegreb i siderne medens du samtidig skubber styret bagud. **10**

Løft let op i klapvognen ved hjælp af håndtaget, der er placeret fornedet på stolen.

For benene sammen, indtil klapvognen er foldet helt sammen og drej til sidst styret. **11-12**

Lad stellet være sammenfoldet, og anvend gummilukningen. Klapvognen kan også foldes sammen, når stolen er monteret i kørselsretningen. Læg i så fald ryglænet ned til den næstnederste position, og følg de samme skridt som nævnt ovenfor. Det håndtag, der skal anvendes, sidder på stallets midterør. **11b**

**BEMÆRK:** Anvend håndtagene som vist i figur **(11-11b)** for at folde klapvognen sammen. Hvis du holder på stallet et andet sted, er der risiko for, at hånden kan komme til skade under sammenfoldningen.

**BEMÆRK:** Det er vigtigt at sikre sig at barnet ikke befinder sig i nærheden af vognen, når den foldes sammen eller foldes ud. Det kan ikke undgås at der fremkommer skarpe kanter og steder, hvor man kan skære sig, eller hvor kropsdele kan komme i klemme, når man udfører disse handlinger.

### 3.- PRO FIX-SYSTEM

Klapvognens stel er forsynet med et PRO FIX-system der er beregnet til at montere en hvilken som helst af nedenstående sikkerhedsanordninger: Rebel, Micro og Matrix Light.

**14-14a** Med PRO FIX-systemet er det både hurtigt, nemt og sikkert at montere og afmontere disse tilbehør på stellet, idet delene låses fast på stellet. Følg nøje brugsvejledningen til disse tilbehør.

**BEMÆRK:** Det er nødvendigt at tage stolen ud af klapvognen for at tilkoble alle typer autotilbehør.

### 4.- MONTERING OG AFMONTERING AF STOLEN

PRO FIX- systemet gør det muligt at montere MUUM-stolen på stellet. Da stolen er vendbar, kan du anbringe den således, at den vender bagud mod dig selv, når barnet er mindre, eller fremad, når det bliver større. Kontroller, at stolen er fastlåst korrekt i stellet ved at trække let op i den. **14-14a**  
For at løsne stolen skal du trække opad samtidigt i udløsningsanordningerne på begge sider af stolen. **13**

### 5.- INDSTILLING AF RYGLÆNETS HÆLDNING

For at barnet kan sidde så komfortabelt som muligt, er stolen forsynet med et justerbart ryglæn. Træk i grebet, der er placeret foroven bag på ryglænet, og indstil hældningen til en af de 3 mulige positioner. **5a**

### 6.- BRUG AF SIKKERHEDSANORDNINGEN

Sikkerhedsbøjlen er designet til at blive låst fast i de anordninger, som findes på stolen til det formål. Hvis det ønskes, kan bøjlen løsnes i den ene side ved at trykke på knapperne i siden, og den vil da kunne bevæges frit i den anden ende.

**15-15a**

**BEMÆRK:** Barnet må ikke befinde sig i nærheden af bevægelige dele, når de håndteres af en ansvarlig voksen person. Det kan ikke undgås, at der fremkommer skarpe kanter og steder, hvor man kan skære sig, eller hvor kropsdele kan komme i klemme, når man udfører disse handlinger.



## 7.- ANVENDELSE AF KALECHEN

Anbring kalechen mellem stængerne til styret og siderne af ryglænet neden under øreklapperne på siderne. Sæt kalechen på ved at lade forankringsstykket glide ned over styreanordningen på siden af ryglænet, indtil der mærkes et "klik". **16**  
Når kalechen er sat på, kan indstillingen reguleres ved at bevæge buerne alt efter hældningen af ryglænet.

## 8.- INDSTILLING AF HÅNDTAGET

Håndtaget kan indstilles i 7 forskellige positioner. Tryk samtidigt på knapperne på begge sider af håndtaget. **6**

## 9.- SIKKERHEDSSELE

Din klapvogn er forsynet med en sikkerhedssele for at dit barn altid kan sidde sikkert. Anvend altid sikkerhedssele når barnet sidder i vognen. **17**



## 10.- INDSTILLING AF FODSTØTTEN

Fodstøtten kan indstilles i 5 positioner. Tryk samtidig på de to knapper, der sidder på ydersiden af stolen for at dreje den nedad.

Det er ikke nødvendigt at trykke på knappen for at bevæge den opad, træk ganske enkelt i fodstøtten. **7**

## 11.- ANVENDELSE AF PARKERINGSBREMSEN

**BLOKERING AF BREMSEN:** Skub stangen til højre for styret nedad for at aktivere parkeringsbremsen på klapvognen. **18**

**FRIGØRELSE AF BREMSEN:** Tryk på udløsningsknappen, og træk op i stangen til højre for styret for at frigøre parkeringsbremsen. **18a**

**BEMÆRK:** Når bremsen er slået til, er det vigtigt at kontrollere, at vognen er bremset korrekt. Det kan være nødvendigt at køre vognen en lidt frem og tilbage, for at bremsen fastlåses optimalt.

## 12.- BLOKERING AF FORHJULENE

Din klapvogn er forsynet med drejelige forhjul med mulighed for blokering af hjulenes køreretning.

Tryk nedad på knappen, der sidder bag hver hjulholder, for at blokere forhjulene. **9**

For at fjerne retningsblokeringen skal du trykke på knappen igen.

## 13.- VEDLIGEHOLDELSE

Undgå at udsætte betrækket for direkte sol i længere tidsrum.

Vask plastikdelene med lunkent vand og sæbe. Tør derefter alle delene grundigt.

Betrækket kan tages af for at vaske det.

Kontroller jævnligt bremses, seler og fastgørelsesanordninger som kan være beskadiget som følge af brug.

Såvel af hensyn til sikkerheden som for at sikre en god vedligeholdelse af dette produkt er det vigtigt at få foretaget et regelmæssigt eftersyn på et af vores autoriserede serviceværksteder.

## 14.- REGNSLAG

Det er meget enkelt at montere regnslaget på MUUM-klapvognen. Dæk stolen og sæt derefter fastgøringsanordningerne fast på stellet. Regnslaget har et lille vindue som kan rulles op og sættes fast med burrebånd, så barnet kan se sig omkring uden nogen hindringer. **19**



## GARANTIOPLYSNINGER

Dette produkt leveres med garanti i henhold til bestemmelserne i spansk Lov 23 / 2003 af 10. juli. Gem kvitteringen, da den skal fremvises ved enhver reklamation i den forretning, hvor du købte produktet, for at dokumentere garantiens gyldighed.

Denne garanti omfatter ikke fejl eller skader, der er opstået som følge af forkert brug af produktet eller manglende overholdelse af reglerne for sikkerhed og vedligeholdelse beskrevet i brugervejledningen og vaskeanvisningerne på etiketterne. Garantien omfatter heller ikke dele, som slides ved normal og daglig brug.

Bemærk:

For at opnå den største sikkerhed og service for din nye JANÉ er det meget vigtigt, at du udfylder registreringskortet, som du finder på [www.jane.es](http://www.jane.es)

Ved at registrere produktet kan du holde dig informeret om udviklingen og vedligeholdelsen af dit produkt. Hvis du ønsker det, kan vi også informere dig om nye modeller eller andre nyheder, som vi mener kan have din interesse.



**MUUM**

102

MUUM



## SPIS TREŚCI

### Ostrzeżenia

1. MONTAŻ I DEMONTAŻ KÓŁ	105
2. SKŁADANIE I ROZKŁADANIE	105
3. SYSTEM PRO-FIX	106
4. MONTAŻ I DEMONTAŻ SIEDZISKA	106
5. USTAWIENIA KĄTA NACHYLENIA OPARCIA	106
6. PORĘCZ ZABEZPIECZAJĄCA	106
7. ZAMOCOWANIE DASZKA	107
8. REGULACJA RĄCZKI	107
9. SZELKI BEZPIECZEŃSTWA	107
10. REGULACJA PODNÓŻKA	107
11. HAMULEC POSTOJOWY	107
12. BLOKADA PRZEDNICH KÓŁ	108
13. KONSERWACJA	108
14. OSŁONA PRZECIWDESZCZOWA	108
INFORMACJA GWARANCYJNA	109

## OSTREŻENIA

Ważne - Instrukcję należy zachować do późniejszego wglądu.

**OSTREŻENIE:** Dziecka nigdy nie należy pozostawiać bez nadzoru.

**OSTREŻENIE:** Przed użyciem należy się upewnić, czy wszystkie mechanizmy blokujące zostały prawidłowo zamknięte.

**OSTREŻENIE:** Podczas składania i rozkładania wózka dziecko powinno znajdować się w bezpiecznej odległości.

**OSTREŻENIE:** Niniejszy produkt nie jest zabawką.

**OSTREŻENIE:** Siedzisko nie jest przeznaczone dla dzieci poniżej 6 miesiąca życia.

**OSTREŻENIE:** Zawsze należy stosować system mocujący.

**OSTREŻENIE:** Przed użyciem należy się upewnić, czy wszystkie mechanizmy mocujące gondolę, siedzisko lub fotelik samochodowy zostały prawidłowo zapięte.

**OSTREŻENIE:** Niniejszy produkt nie jest przeznaczony do biegania lub jazdy na rolkach.

Niniejszy wózek jest przeznaczony dla dzieci od 6 miesiąca życia o wadze do 15 kg.

Stosowanie wózka dla dzieci poniżej 6 miesiąca życia jest dozwolone wyłącznie z akcesoriami zatwierdzonymi przez JANÉ.

Przed umieszczeniem dziecka w wózku lub jego wyciągnięciem, należy włączyć hamulec postojowy.

Jakikolwiek ciężar zawieszony na rączce i/lub z tyłu oparcia i/lub z boku wózka wpływa na jego stabilność.

Niniejszy wózek jest przeznaczony tylko dla jednego dziecka. Nie powinien być stosowany przez więcej niż jedno dziecko jednocześnie.

Nie stosować akcesoriów niezatwierdzonych przez JANÉ.

W przypadku fotelików samochodowych stosowanych wraz ze stelażem, niniejszy wózek nie zastępuje łóżeczka lub łóżka. Jeżeli dziecko chce spać, należy ułożyć je w odpowiedniej gondoli, łóżeczku lub łóżku.

Nie należy stosować części zamiennych niezatwierdzonych przez JANÉ, S.A.

Maksymalny dozwolony ciężar kosza na przedmioty nie może przekraczać ciężaru wskazanego na koszu (4 kg).





## 1.- MONTAŻ I DEMONTAŻ KÓŁ

Przed pierwszym użyciem wózka MUUM konieczne jest zamontowanie kół tylnych. Aby zamontować koła, należy wcisnąć środkowy przycisk koła i wprowadzić jego oś do gniazda koła tylnego, po czym docisnąć tak, aby koło zostało dobrze zamocowane. **1**

Aby zdemontować koła, należy wcisnąć środkowy przycisk, po czym wyciągnąć koło z gniazda. **2**

## 2.- SKŁADANIE I ROZKŁADANIE

Aby rozłożyć wózek MUUM, ustawić kąt nachylenia rączki poprzez naciśnięcie bocznych przycisków i obrócenie rączki do pełnego wyprostowania.

Odpiąć gumowe zapięcie i przypiąć je do rączki. **3**

Następnie unieść rączkę i zakończyć rozkładanie wózka do momentu potwierdzenia zablokowania stelaża za pomocą charakterystycznego dźwięku zatrzaśnięcia. **4-5**

Unieść płytkę znajdującą się z tyłu oparcia równocześnie odchylając oparcie do tyłu, aż znajdzie się w pozycji pionowej.

**5a** Ustawić kąt nachylenia rączki na pożądanej wysokości. **6**

Ustawić podnóżek w pożądanej pozycji poprzez naciśnięcie przycisku przy równoczesnym opuszczeniu podnóżka. **7**

Optymalna pozycja siedzenia do złożenia wózka MUUM to pozycja tyłem do kierunku jazdy.

Złożyć oparcie wózka razem z podnóżkiem. **8**

Należy wyjąć z torby wszelkie przedmioty, które mogłyby utrudniać składanie wózka oraz zwolnić blokadę układu kierowniczego przednich kół. **9**

Następnie, podobnie jak w przypadku rozkładania, nacisnąć przycisk po prawej stronie rączki i opuścić obydwie boczne zapadki składając rączkę w dół. **10**

Lekko unieść wózek za uchwyt znajdujący się u dołu siedzenia.

Złożyć razem pręty do całkowitego złożenia wózka i na koniec obrócić rączkę. **11-12**

Przytrzymać podwozie złożone i użyć gumowego zapięcia.

Można również złożyć wózek z siedzeniem zamocowanym przodem do kierunku jazdy. W tym przypadku, odchylić oparcie do tyłu ustawiając je w przedostatniej pozycji i wykonać powyższe instrukcje składania wózka.

W ten sposób uchwyt, za który należy unieść wózek, znajdzie się na środkowej rurze podwozia. **11b**

**UWAGA:** W czasie składania wózka przytrzymać ręką za uchwyty tak, jak to zostało pokazane na rysunkach **11-11b**.

Przytrzymywanie wózka za inną część podwozia wiąże się z ryzykiem skaleczenia ręki podczas składania.

**UWAGA:** Podczas składania i rozkładania wózka dziecko powinno znajdować się w bezpiecznej odległości. W przeciwnym razie istnieje ryzyko obrażeń ciężkich, przynięceń itp.

### 3.- SYSTEM PRO-FIX

Podwozie wózka zostało wyposażone w system PRO-FIX, który umożliwia montaż następujących gondoli-fotelików samochodowych: Rebel, Micro i Matrix Light. **14-14a**  
System PRO-FIX zapewnia ich łatwe i bezpieczne mocowanie i zdejmowanie z podwozia wózka. Aby zapoznać się ze sposobem montażu i demontażu akcesoriów, należy uważnie zapoznać się z instrukcjami obsługi każdego z nich.

**UWAGA:** Aby móc zamontować akcesoria samochodowe, konieczne jest zdemontowanie siedziska z podwozia wózka.

### 4.- MONTAŻ I DEMONTAŻ SIEDZISKA

System PRO-FIX umożliwia doskonale zamocowanie siedzenia MUUM na podwoziu wózka. Siedzenie jest dwustronne, dlatego może zostać zamocowane przodem do osoby prowadzącej wózek (do wożenia młodszych dzieci), lub przodem do kierunku jazdy (do wożenia starszych dzieci). Należy upewnić się, czy siedzenie zostało dobrze przymocowane do podwozia poprzez lekkie pociągnięcie za nie do góry. **14-14a**  
W celu odłączenia siedzenia unieść do góry równocześnie obydwie zapadki blokady znajdujące się po obydwóch stronach siedzenia. **13**

### 5.- USTAWIENIA KĄTA NACHYLENIA OPARCIA

Aby zapewnić dziecku maksymalną wygodę w każdej sytuacji, oparcie zostało wyposażone w różne pozycje odchylenia. Nacisnąć przycisk znajdujący się w górnej części z tyłu oparcia i ustawić kąt nachylenia oparcia w jednej z 3 pozycji. **5a**

### 6.- PORĘCZ ZABEZPIEZAJĄCA

Podłokietnik pełniący rolę barierki bezpieczeństwa został zaprojektowany do zamontowania w otworach znajdujących się w siedzeniu. W razie potrzeby jedna strona podłokietnika może zostać zwolniona poprzez naciśnięcie jednego z bocznych przycisków, a podłokietnik będzie zawieszony przegubowo na drugim końcu. **15-15a**

**UWAGA:** Dziecko powinno przebywać daleko od ruchomych części, kiedy posługują się nimi odpowiedzialna osoba dorosła. Pojawienie się miejsc przecięcia, ściśnięcia oraz przytrzaśnięć jest nieuniknione podczas w/w czynności.



## 7.- ZAMOCOWANIE DASZKA

Włożyć daszek pomiędzy rurki rączki oraz boki oparcia poniżej bocznych uchwytów. Zamocować daszek poprzez wsunięcie części zaczepowej do prowadnicy znajdującej się z boku oparcia do momentu, kiedy usłyszymy charakterystyczny dźwięk zatrzasknięcia. **16**

Po założeniu daszka można ustawić jego pozycję dopasowując kąt ugięcia prętów daszka do kąta nachylenia oparcia.

## 8.- REGULACJA RĄCZKI

Rączkę można ustawić w 7 różnych pozycjach. W tym celu należy wcisnąć obydwa przyciski rączki jednocześnie. **6**

## 9.- SZELKI BEZPIECZEŃSTWA

Wózek został wyposażony w szelki zabezpieczające, aby Twoje dziecko było bezpieczne w każdym momencie. Dziecko przewożone w wózku zawsze powinno mieć zapięte szelki bezpieczeństwa. **17**



## 10.- REGULACJA PODNÓŻKA

Podnóżek może zostać ustawiony w 5 pozycjach. Nacisnąć równocześnie obydwa przyciski po bokach siedzenia w celu obrócenia podnóżka w dół.

Aby obrócić podnóżek w górę, nie trzeba naciskać przycisków, wystarczy pociągnąć za podnóżek. **7**

## 11.- HAMULEC POSTOJOWY

HAMOWANIE: Pchnąć w dół drążek znajdujący się po prawej stronie rączki w celu uruchomienia hamulca postojowego wózka. **18**

ODBLOKOWANIE HAMULCA: Nacisnąć przycisk do odblokowania i unieść w górę drążek znajdujący się po prawej stronie rączki w celu wyłączenia hamulca postojowego. **18a**

UWAGA: Po wciśnięciu hamulca należy upewnić się, czy wózek został prawidłowo zahamowany. Możliwe, że konieczne będzie lekkie potoczenie wózka po to, by hamulec optymalnie zaskoczył.

## 12.- BLOKADA PRZEDNICH KÓŁ

Wózek został wyposażony w przednie skrętne koła z układem kierowniczym oraz możliwością zablokowania w/w układu. Aby zablokować koła, wcisnąć jedną z dźwigierek znajdujących się za prowadnicami przednich kół. **9** Aby odblokować koła, zwolnić dźwigiennkę.

## 13.- KONSERWACJA

Tapicerki nie należy wystawiać na zbyt długie działanie promieni słonecznych.

Wszystkie plastikowe części należy myć letnią wodą z neutralnym mydłem, po czym dokładnie wysuszyć.

Aby wyprać tapicerkę, można ją ściągnąć.

Regularnie sprawdzać hamulce, zamocowania i paski, które mogą zostać uszkodzone podczas używania.

W celu zapewnienia bezpieczeństwa i utrzymania produktu w odpowiednim stanie, należy go poddawać okresowym przeglądom w dowolnym warsztacie JANÉ.

## 14.- OSŁONA PRZECIWDESZCZOWA

Zakładanie osłony przeciwdeszczowej na wózek MUUM jest bardzo proste. Wystarczy przykryć nią siedzisko i przymocować zaczepy do podwozia wózka. W osłonie przeciwdeszczowej znajduje się małe okienko, które można otworzyć, podwinąć i zamocować przy pomocy rzepów, aby dziecko miało możliwość oglądania otoczenia. **19**



## INFORMACJA GWARANCYJNA

Niniejszy produkt objęty jest gwarancją zgodnie z ustawą 23/2003 z 10 lipca 2003 roku. Prosimy o zachowanie dowodu zakupu, gdyż w razie jakichkolwiek reklamacji konieczne jest jego przedstawienie w miejscu zakupu produktu.

Gwarancja nie obejmuje wad lub uszkodzeń powstałych w wyniku nieodpowiedniego użytkowania artykułu lub niestosowania się do zasad bezpieczeństwa i konserwacji, opisanych w niniejszej instrukcji obsługi oraz na etykietach dotyczących prania. Gwarancja nie obejmuje również części podlegających normalnemu zużyciu, związanemu z codzienną eksploatacją.

Pod żadnym pozorem nie należy odrywać tabliczki z numerem podwozia modelu, ponieważ zawiera ona ważne informacje.

Uwaga:

Aby zapewnić optymalne bezpieczeństwo i uzyskać więcej informacji dotyczących Państwa nowego produktu JANÉ, prosimy o wypełnienie formularza rejestracyjnego znajdującego się na stronie **[www.jane.es](http://www.jane.es)**

Po rejestracji będą Państwo mogli śledzić nowości związane z Państwa produktem oraz, w razie konieczności, zapoznać się z instrukcją jego konserwacji. Ponadto, za Państwa zgodą, będziemy mogli informować Państwa o nowych modelach i innych nowościach, które mogłyby Państwa zainteresować.



**MUUM**

110

MUUM



## KAZALO

### Opozorila

1. NAMESTITEV IN ODSTRANJEVANJE KOLES	113
2. ZLAGANJE IN RAZTEGOVANJE	113
3. SISTEM PRO-FIX	114
4. NAMESTITEV IN ODSTRANJEVANJE KOŠARE	114
5. NASTAVITEV NAKLONA NASLONA	114
6. UPORABA VARNOSTNEGA LOKA	114
7. UPORABA STREHICE	115
8. PRILAGODITEV KRMILA	115
9. UPORABA VARNOSTNEGA PASU	115
10. NAMESTITEV POČIVALA ZA NOGICE	115
11. UPORABA PARKIRNE ZAVORE	115
12. BLOKADA PREDNJIH KOLES	116
13. VZDRŽEVANJE	116
14. ZAŠČITA PRED DEŽJEM	116
INFORMACIJE O GARANCIJI	117

**OPOZORILA**

Pomembno – Hranite ta navodila za nadaljnjo uporabo.

**OPOZORILO:** Nikoli ne puščajte otroka brez nadzora.

**OPOZORILO:** Pred uporabo se prepričajte se, da so vsi zapiralni sistemi spojeni.

**OPOZORILO:** V izogib poškodbam, se prepričajte, da je otrok oddaljen od izdelka med njegovim sestavljanjem in zlaganjem.

**OPOZORILO:** Ne dovolite, da se otrok igra s tem izdelkom.

**OPOZORILO:** Ta sedež ni primeren za otroke mlajše od 6. mesecev.

**OPOZORILO:** Vedno uporabljajte sistem za zadrževanje.

**OPOZORILO:** Pred uporabo se prepričajte, da so vsi sistemi za pripenjanje košare, sedeža in lupinice pravilno nameščeni.

**OPOZORILO:** Ta izdelek ni primeren za tek ali kotalkanje.

Ta voziček je namenjen otrokom od 6. mesecev dalje in do 15 kg.

Primeren za otroke, mlajše od 6. mesecev, izključno ob uporabi pripomočkov, ki so odobreni s strani podjetja JANÉ.

Sistem za parkiranje morate aktivirati med nameščanjem in odstranjevanjem otrok iz vozička.

Katerokoli breme, nameščeno na krmilo in/ali na zadnji del naslona in/ali na stranske dele vozička, vpliva na njegovo stabilnost.

To vozilo je bilo zasnovano za enega otroka, ne uporabljajte ga z več otroci hkrati.

Ne smejo se uporabljati pripomočki, ki niso odobreni s strani podjetja JANÉ.

Lupinice s podvozjem ne nadomeščajo otroške posteljice ali postelje. Če otrok potrebuje spanje, ga je potrebno položiti v zato primerno košaro, otroško posteljico ali posteljo.

Nikoli ne uporabljajte rezervnih delov, ki niso odobreni s strani podjetja JANÉ, S.A.

Največja dovoljena teža, ki jo lahko polagamo v košarico za shranjevanje predmetov, ne sme presežati teže, ki je navedena na njej (4kg).





## 1.- NAMESTITEV IN ODSTRANJEVANJE KOLES

Pred prvo uporabo sedežka MUUM je potrebno namestiti zadnja kolesa. Za namestitev koles pritisnete sredinski gumb kolesa in vstavite os v kolo. Nato peljite voziček, dokler ne začutite, da se je kolo dobro namestilo. **1**  
Če želite kolesa odstraniti, pritisnete na sredinski gumb in jih nemite. **2**

## 2.- ZLAGANJE IN RAZTEGOVANJE

Za raztegotvanje vašega vozička MUUM, nastavite naklon krmila tako, da pritisnete stranska gumba in ga obračate dokler to ni popolnoma naravnano. Sprostite zaponko iz gume in jo pustite pritrjeno na krmilo. **3**  
Nato dvignite krmilo in dokončajte raztegotvanje vozička, dokler ta ni stabilen in ne zaslišite »klik«. **4-5**  
Medtem ko potiskate naslon nazaj, potegnite zadnjo ročico navzgor, dokler le-ta ni v navpičnem položaju. **5a**  
Prilagodite nagib ročaja na željeno višino. **6**  
Namestite počivalo za nogice v željeni položaj tako, da pritisnete na gumb, medtem ko premikate počivalo proti navzdol. **7**

Pri zlaganju vašega vozička MUUM, je optimalen položaj košare v nasprotni smeri vožnje.

Nagnite naslon in počivalo za nogice tako, da ju približate enega k drugemu. **8**

Odstranite morebitne predmete v košari, ki bi lahko ovirali zlaganje vozička in sprostite blokado smeri prednjih koles. **9**  
Nato, tako kot pri raztegotvanju, pritisnete gumb na vaši desni strani in potegnite oba stranska vzvoda tako, da potisnete krmilo nazaj. **10**

Z ročajem, ki je nameščen na zunanji strani sedeža, dvignite za malenkost voziček.

Združite kolesa, obrnite krmilo in tako je zlaganje končano. **11-12**

Pustite podvozje zloženo in uporabite gumijasto zaponko.

Prav tako je mogoče zložiti voziček s košaro, nameščeno v smeri vožnje. V takšnem primeru nagnite naslon nazaj do predzadnjega položaja in sledite istim korakom kot prej.

Na ta način je ročaj, na katerega se je potrebno prijeti, nameščen na osrednjo cev podvozja. **11b**

**OPOZORILO:** Ko zlagate voziček, uporabite ročaje tako, kot je prikazano na slikah **(11-11b)**. Če držite podvozje na katerikoli drugi strani, obstaja možnost, da si med zlaganjem poškodujete roko.

**OPOZORILO:** Nujno se prepričajte, da med zlaganjem in raztegotvanjem vozička otrok ne pride v njegovo bližino. Pazite tudi, da se med zlaganjem in raztegotvanjem ne priščipnete ali urežete, oz.

### 3.- SISTEM PRO-FIX

Podvozje vašega vozička vključuje sistem PRO-FIX, s pomočjo katerega lahko namestite naslednje varnostne elemente za avto: Rebel, Micro in Matrix Light. **14-14a** Sistem PRO-FIX olajša združevanje in odstranjevanje teh dodatkov na podvozje hitreje, enostavneje in varneje, tako da ostanejo pripeti na podvozje. Če želite to narediti, natančno upoštevajte navodila za nameščanje teh dodatkov.

**OPOZORILO:** Košarico morate odstraniti iz vozička, če želite priključiti kateri koli dodatek za avtomobil.

### 4.- NAMESTITEV IN ODSTRANJEVANJE KOŠARE

Sistem pro-fix omogoča popolno namestitev košare MUUM na podvozje. Funkcija obračanja omogoča, da se košara lahko namesti tako, da dojenček gleda proti vam, ko je še majhen ali v smeri vožnje, ko zraste. Prepričajte se, da je košara dobro pritrjena na podvozje. To storite tako, da jo rahlo dvignete. **14-14a** Za odstranitev košare, hkrati potegnite vzvoda za sprostitve, ki sta nameščena na obeh straneh košare. **13**

### 5.- NASTAVITEV NAKLONA NASLONA

Da bi otroku vedno nudili čim večje udobje, ima naslon sistem nagibanja. Potegnite vzvod, ki se nahaja na zgornjem delu košare in nastavite naklon naslona v enega od 3 možnih položajev. **5a**

### 6.- UPORABA VARNOSTNEGA LOKA

Varnostni lok je narejen tako, da ga vstavimo v zato namenjeni odprtini. Varovalo sprostite s pritiskom na stranska gumba. Če želite, lahko sprostite lok le na eni strani, drugi del pa ostane pritrjen. **15-15a**

**OPOZORILO:** Otroka čuvajte zunaj dosega gibljivih delov, kadar jih upravlja odgovorna odrasla oseba. Medtem se lahko pojavijo odrezani ali stisnjeni deli in različne poškodbe.



### 7.- UPORABA STREHICE

Strehico postavite med cevi za krmilo in stranski del naslona pod spodnji del stranskih ušesc. Strehico vstavite tako, da del zaponke zdrsne nad vodilom, ki se nahaja na stranskem delu naslona. Ko je pravilno nameščena, boste zaslišali "klik", nato pa njen položaj prilagajate tako, da pomikate lok glede na naklon naslona. **16**

### 8.- PRILAGODITEV KRMILA

Krmilo se lahko nastavi na sedem različnih položajev. Pri tem morate hkrati pritisniti gumba, ki se nahajata na obeh straneh krmila. **6**

### 9.- UPORABA VARNOSTNEGA PASU

Voziček ima na voljo varnostni pas, ki otroku ves čas zagotavlja varnost. Kadar uporabljate voziček, pas vedno namestite tako, da se otroku prilaga. **17**

### 10.- NAMESTITEV POČIVALA ZA NOGICE

Počivalo za nogice lahko nastavite v 5 položajev. Hkrati pritisnite gumba, ki sta nameščena na zunanji strani košare in počivalo potegnite navzdol. Da bi ga potisnili navzgor, ni potrebno pritisniti na gumba, temveč počivalo le povlecite. **7**

### 11.- UPORABA PARKIRNE ZAVORE

ZAVIRANJE: Potisnite vzvod desno od krmila navzdol, tako boste aktivirali parkirno zavoro vašega vozička. **18**  
SPROSTITEV ZAVORE: Pritisnite gumb za sprostitev in premaknite vzvod desno od krmila navzgor, tako boste sprostili parkirno zavoro. **18a**

OPOZORILO: Ko ste aktivirali zavore, se prepričajte, da je otroški voziček pravilno ustavljen. Morda je potrebno otroški voziček voziti počasi, da se zavora ustrezno pritrdi.

## 12.- BLOKADA PREDNIH KOLES

### 12.- BLOKADA PREDNIH KOLES

Vaš voziček ima vrtljivi prednji kolesi, z možnostjo blokade smeri.

Da bi ju blokiral, pritisnite gumb, ki je nameščen na zadnji strani vsakega sprednjega nosilca za kolo. **9**

Da bi spustili smer, pritisnite gumb v obratni smeri.

## 13.- VZDRŽEVANJE

Prevleke ne izpostavljajte soncu dlje časa.

Za čiščenje plastičnih delov uporabite blag detergent in mlačno vodo, potem pa vse sestavne dele dodobra posušite.

Prevleko lahko odstranite in operete.

Redno preverjajte zavore, varnostne pasove in pritrditve, ki so se morda obrabile.

Tako za vašo varnost, kot tudi za dobro ohranjanje tega izdelka je pomembno, da ga redno date v pregled v katerokoli izmed naših delavnic.

## 14.- ZAŠČITA PRED DEŽJEM

Nameščanje zaščite pred dežjem za voziček MUUM je preprosto. Košarico samo pokrijete in pripnete sponke na podvozje, da jo držijo. Dežna zaščita ima odprtino s pokrovom, ki ga lahko zvijete in pritrдите, tako da lahko otrok svobodno raziskuje okolico. **19**



## INFORMACIJE O GARANCIJI

Ta izdelek ima garancijo v skladu z zakonom 23 / 2003 z dne 10 julij. Hranite račun, saj ga morate za uveljavljanje upravičeno-sti reklamacije, obvezno predložiti v trgovini, kjer ste izdelek kupili.

V to garancijo niso vključene tiste poškodbe ali napake, ki nastanejo zaradi neprimerne uporabe izdelka ali zaradi neizpolnjevanja varnostnih predpisov in vzdrževanja, ki so opisani v navodilih in na etiketah z navodili za pranje. Prav tako ni vključena obraba izdelka, ki nastane zaradi vsakodnevne normalne uporabe.

Etiketa vsebuje številko podvozja vašega modela in druge pomembne informacije, zato v nobenem primeru se ne sme odtrgati.

### Opozorilo:

Da bi dosegli maksimalno varnost in informacije o vašem novem izdelku JANÉ, je zelo pomembno, da izpolnite kartico o registraciji, ki jo najdete na spletni strani **www.jane.es**. Registracija vam bo omogočala, da se informirate o vsem kar je potrebno glede razvoja in vzdrževanja izdelka. V kolikor to želite, vas bomo obveščali o novih modelih in drugih novicah za katere mislimo, da so za vas lahko koristne.



MUUM

118

MUUM



## OBSAH

### Upozornenia

1. MONTÁŽ A ODMONTOVANIE KOLIESOK	121
2. SKLADANIE A ROZKLADANIE	121
3. SYSTÉM PRO-FIX	122
4. PRIPEVNIENIE A ODOPNIENIE VAJÍČKA	122
5. NASTAVENIE UHLA OPERADLA	122
6. POUŽITIE BEZPEČNOSTNEJ OPIERKY	122
7. POUŽITIE STRIEŠKY	123
8. NASTAVENIE RÚČKY	123
9. BEZPEČNOSTNÝ PÁS	123
10. NASTAVENIE OPIEKY NA NOHY	123
11. POUŽITIE PARKOVACEJ BRZDY	123
12. ZABLOKOVANIE PREDNÝCH KOLIESOK	124
13. ÚDRŽBA	124
14. PRŠIPLÁŠŤ	124
INFORMÁCIE O ZÁRUKU	125

## UPOZORNENIA

Dôležité – tieto pokyny si odložte pre prípad potreby v budúcnosti

UPOZORNENIE: Nikdy nenechávajte dieťa bez dozoru.

UPOZORNENIE: Pred použitím skontrolujte, či sú zapnuté všetky uzatváracie mechanizmy.

UPOZORNENIE: S cieľom zabrániť poraneniám sa počas skladania a rozkladanie ubezpečte, či je dieťa v dostatočnej vzdialenosti.

UPOZORNENIE: Nedovoľte dieťaťu hrať sa s produktom.

UPOZORNENIE: Táto sedačka nie je vhodná pre deti mladšie ako 6 mesiacov.

UPOZORNENIE: Vždy používajte prichytný systém.

UPOZORNENIE: Pred použitím skontrolujte, či sú mechanizmy na prichytenie striešky, sedačky alebo sedadla kočíka správne zapojené.

UPOZORNENIE: Tento produkt nie je vhodný na beh ani korčuľovanie.

Tento kočík je určený pre deti od 6 mesiacov po dosiahnutie hmotnosti 15 kg.

Pre deti mladšie ako 6 mesiacov ho možno použiť výhradne s doplnkami schválenými spoločnosťou JANÉ.

Zastavovací mechanizmus sa využíva pri vkladaní a vyberaní detí z kočíka.

Akýkoľvek náklad pripavený o rukoväť a/alebo zadnú časť operadla a/alebo bokov kočíka môže negatívne ovplyvniť jeho stabilitu.

Tento kočík je navrhnutý len pre jedno dieťa, nevozte v ňom naraz dve a viac detí.

Nepoužívajte príslušenstvo, ktoré neschválila spoločnosť JANÉ.

Pri autosedačkách, ktoré sa používajú aj s kostrou, tento kočík nenahrádza posteľ ani kolísku. Ak dieťa potrebuje spať, treba ho uložiť do primeranej hojdačky, postielky alebo kolísky.

Nikdy nepoužívajte náhradné diely, ktoré neschválila spoločnosť JANÉ.

Maximálna hmotnosť vecí uložených v košíku pod kočíkom nesmie nikdy presiahnuť hmotnosť uvedenú na košíku (4 kg).





## 1.- MONTÁŽ A ODMONTOVANIE KOLIESOK

Pred prvým použitím buginy MUUM na ňu treba nasadiť zadné kolieska. Na nasadenie koliesok stlačte stredové tlačidlo na koliesku a nasuňte ho na os zadnej tyče na kolieska, kým pevne nezapadne. **1**  
Ak ich potrebujete odmontovať, stlačte stredové tlačidlo a kolieska vytiahnite. **2**

## 2.- SKLADANIE A ROZKLADANIE

Na rozloženie buginy MUUM nastavte sklon rukoväte stlačením bočných tlačidiel a otočením, kým sa nevystrie. Uvoľnite uzáver z elastickej gummy a nechajte ho upevnený na rúčke. **3**  
Následne zdvihnite rúčku a dokončite rozkladanie, kým sa nezablokuje a neozve sa cvaknutie. **4-5**  
Zadnú páčku na operadle ťahajte nahor a buginu tlačte dozadu, kým nezostane vo vertikálnej polohe. **5a**  
Nastavte sklon rukoväte do želaného uhla. **6**  
Nastavte sklon opierky na nohy do želanej polohy stlačením tlačidla a stlačením opierky nadol. **7**

Optimálna poloha vajíčka pri skladaní buginy MUUM je proti smeru chôdze.

Sklopte operadlo a opierku na nohy tak, aby sa k sebe čo najviac pritiahli. **8**

Vyberte z košíka všetky predmety, ktoré by mohli brániť v zložení buginy, a uvoľnite mechanizmus blokovania smeru predných koliesok. **9**

Následne rovnako ako pri rozkladaní stlačte pravé tlačidlo na rukoväti a potiahnite za oba bočné kohútiky, tlačiac rukoväť dozadu. **10**

Zľahka zdvihnite kočík za rukoväť umiestnenú v spodnej časti sedačky.

Zložte k sebe kolieska a napokon sklopte rukoväť. **11-12**

Kostru nechajte zloženú a použite gumený uzáver.

Buginu je možné zložiť aj s vajíčkom otočeným v smere chôdze. V takomto prípade skloňte operadlo dozadu do predposlednej polohy a pokračujte podľa pokynov vyššie.

V takomto prípade je rukoväť, ktorú treba uchopiť, umiestnená na stredovej tyči kostry. **11b**

**POZOR:** Pri skladaní použite rukoväť tak, ako je uvedené na obrázku (**11-11b**). Pri držaní kostry za inú časť hrozí nebezpečenstvo poranenia rúk počas skladania.

**UPOZORNENIE:** Je nevyhnutné zaistiť, aby dieťa nebolo počas skladania a rozkladania buginy v jej blízkosti. Počas týchto úkonov nevyhnutne dôjde k objaveniu ostrých hrán a bodov, ako aj k stlačeniu a priškripaniu.

### 3.- SYSTÉM PRO-FIX

Kostra buginy disponuje systémom PRO-FIX, ktorý slúži na pripojenie nasledovných bezpečnostných autosedačiek: Rebel, Micro a Matrix Light. **14-14a** Systém PRO-FIX uľahčuje nasunutie a vybratie tohto príslušenstva na kostru rýchlou, ľahko a bezpečne, a pripevní ich k rámu. Na ich pripevnenie sa pozorne riadte pokynmi pri jednotlivom príslušenstve.

**UPOZORNENIE:** Na nasunutie akéhokoľvek príslušenstva do automobilu je nevyhnutné najskôr vybrať sedačku buginy.

### 4.- PRIPEVNENIE A ODOPNUTIE VAJÍČKA

Systém pro-fix umožňuje dokonale pripevniť vajíčko MUUM ku kostre. Keďže je otočné, môžete ho v rannom veku dieťaťa otočiť k sebe a s jeho postupným rastom od seba. Jemným ťahaním nahor skontrolujte, či je vajíčko pevne pripojené ku kostre. **14-14a**  
Pri odpájaní naraz otočte nahor obe odopínacie páčky umiestnené na bokoch vajíčka. **13**

### 5.- NASTAVENIE UHLA OPERADLA

Kvôli poskytovaniu čo najväčšieho pohodlia pre dieťa má operadlo sklápací systém. Stlačte tlačidlo na hornej zadnej časti operadla a nastavte jeho sklon do jednej z 3 polôh. **5a**

### 6.- POUŽITIE BEZPEČNOSTNEJ OPIERKY

Bezpečnostná opierka na ruky je vyrobená tak, aby zapadla do otvorov na vajíčku. Ak chcete, stlačením bočných tlačidiel môžete odopnúť len jednu stranu, a opierka zostane pripnutá na druhom konci. **15-15a**

**UPOZORNENIE:** Dieťa nesmie byť v blízkosti pohyblivých častí počas ich manipulácie zodpovednou dospelou osobou. Pri týchto činnostiach nevyhnutne vznikajú riziká porezania, stlačenia a zachytenia.



### 7.- POUŽITIE STRIEŠKY

Vsuňte striešku medzi tyče rúčky a popod bočné rohy bočných strán operadla. Striešku nasadíte zasunutím kotviacich častí do vodiacich otvorov na boku operadla, kým sa neozve cvaknutie. **16**

Po pripevnení striešky môžete meniť jej polohu posúvaním obručí v závislosti od sklonu operadla.

### 8.- NASTAVENIE RÚČKY

Rúčku možno nastaviť do 7 rozličných polôh. Zmeníte ich súčasným stlačením tlačidiel na oboch stranách rúčky. **6**

### 9.- BEZPEČNOSTNÝ PÁS

Na kočíku sú bezpečnostné popruhy, ktoré zaisťujú, aby bolo dieťa po celú dobu v bezpečí. Pri každom použití kočíka nastavte pás tak, aby dieťa držal, ale netlačil. **17**



### 10.- NASTAVENIE OPIERKY NA NOHY

Opierku na nohy môžete nastaviť do 5 polôh. Naraz stlačte oba tlačidlá na zadnej časti sedačky a môžete ju sklopiť nadol.

Na zdvihnutie netreba stláčať tlačidlá, stačí len potiahnuť za opierku. **7**

### 11.- POUŽITIE PARKOVACEJ BRZDY

ZABRZDENIE: Potlačte páčku na pravej strane rukoväte nadol, čím zabrzdíte parkovaciu brzdú buginy. **18**

ODBRZDENIE: Stlačte tlačidlo na odblokovanie a páčku na pravej strane rukoväte posuňte nahor, čím odbrzdíte parkovaciu brzdú. **18a**

UPOZORNENIE: Pri brzdení sa uistite, či zostal kočík správne zabrzdzený. Môže byť potrebné jemne otočiť kočíkom, aby brzdá správne zapadla.

## 12.- ZABLOKOVANIE PREDNÝCH KOLIESOK

Predné kolieska na kočíku sa otáčajú do strán a ich nasmerovanie sa dá zablokovvať.

Na zablokovanie stlačte nadol tlačidlo za oboma držiacimi mechanizmami predných koliesok. **9**

Odblokujete ich stlačením tlačidla v opačnom smere.

## 13.- ÚDRŽBA

Poťah nenechávajte dlhšiu dobu na slnku.

Umelohmotné časti čistite vlažnou vodou a neutrálnym mydlom a potom ich dôkladne osušte.

Odnímateľný poťah možno prať.

Pravidelne kontrolujte brzdy, popruhy a upevnenia, ktoré by sa počas používania mohli poškodiť.

Na zachovanie bezpečnosti a udržanie dobrého stavu výrobku je dôležité nechať si ho pravidelne kontrolovať v našich oficiálnych servisoch.

## 14.- PRŠIPLÁŠŤ

Navlečenie pršiplášťa na MUUM je veľmi jednoduché, stačí prikryť sedačku a natiahnuť háčiky na kostru. Na pršiplášti je malé okienko, ktoré možno zrolovať a upevniť suchým zip-som, aby dieťa mohlo voľne sledovať okolie. **19**



## INFORMÁCIE O ZÁRUKU

Na tento výrobok sa vzťahuje záruka podľa ustanovení zákona 23/2003 z 10. júla. Odložte si doklad o kúpe, jeho predloženie v obchode, kde ste si výrobok kúpili, je nevyhnutné na osvedčenie oprávnenia akejkoľvek reklamácie.

Záruka sa nevzťahuje na poškodenia alebo poruchy spôsobené neprimeraným používaním produktu alebo nedodržaním bezpečnostných a údržbových noriem uvedeným v návode na použitie a na štítkoch s pracími znakmi, ani na opotrebovanie spôsobené bežným používaním a každodennou manipuláciou.

Štítko s výrobným číslom modelu kostry v žiadnom prípade neodliepajte, obsahuje dôležité informácie.

Pozor:

Na zaistenie maximálnej bezpečnosti a starostlivosti o svoj nový výrobok od spoločnosti JANÉ je dôležité vyplniť registračnú kartu, ktorú nájdete na [www.jane.es](http://www.jane.es)

Registrácia vám v prípade potreby umožní informovať sa o evolúcii a údržbe produktu. Zároveň vás vždy, keď si to budete priať, budeme informovať o nových modeloch alebo správach, ktoré by vás podľa nás mohli zaujímať.



**MUUM**

126

MUUM



## OBSAH

Upozornění	
1. MONTÁŽ A DEMONTÁŽ KOL	129
2. SLOŽENÍ A ROZLOŽENÍ	129
3. SYSTÉM PRO-FIX	130
4. NASAZENÍ A VYJMUTÍ LEHÁTKA	130
5. SEŘÍZENÍ SKLONU ZÁDOVÉ OPĚRKY	130
6. POUŽITÍ BEZPEČNOSTNÍ HRAZDIČKY	130
7. POUŽITÍ STRÍŠKY	131
8. NASTAVENÍ RUKOJETI	131
9. BEZPEČNOSTNÍ PÁS	131
10. NASTAVENÍ OPĚRKY NOHOU	131
11. POUŽITÍ PARKOVACÍ BRZDY	131
12. ARETACE PŘEDNÍCH KOL	132
13. ÚDRŽBA	132
14. PLÁŠTĚNKA	132
INFORMACE O ZÁRUCE	133

## UPOZORNĚNÍ

Důležité – Uchovejte tento návod k obsluze pro pozdější nahlédnutí.

UPOZORNĚNÍ: nenechávejte nikdy dítě bez dozoru.

UPOZORNĚNÍ: před použitím se ujistěte, zda jsou všechny uzavírací prvky správně zajištěny.

UPOZORNĚNÍ: při skládání a rozkládání se ujistěte, zda se dítě nachází v bezpečné vzdálenosti od výrobku, aby nedošlo k poranění.

UPOZORNĚNÍ: nedovolte dítěti, aby si s výrobkem hrálo.

UPOZORNĚNÍ: tato sedačka není vhodná pro děti mladší 6 měsíců.

UPOZORNĚNÍ: používejte vždy dětský upínací systém.

UPOZORNĚNÍ: před použitím se ujistěte, zda jsou všechny upínací prvky lůžka, autosedačky či kočárku správně zapnuty.

UPOZORNĚNÍ: tento výrobek není vhodný k běhu ani jízdě na bruslích.

Tento výrobek je určen pro děti od 6 měsíců do hmotnosti 15 kg.

Určeno pro děti mladší 6 měsíců pouze s použitím příslušenství schváleného od JANÉ.

Při umístění nebo vyjmutí dítěte z kočárku je nutné aktivovat parkovací brzdu.

Libovolná zátěž zavěšená na madle a/nebo na zadní části opěrky a/nebo na boční straně kočárku výrazně ovlivňuje jeho stabilitu.

Tento kočárek je určen pouze pro jedno dítě, nelze do něj vkládat současně dvě děti.

Nesmí se používat příslušenství, která nejsou schválena JANÉ.

Autosedačky upevněné na podvozku nenahrazují kolébku ani postýlku. Pokud dítě potřebuje spát, uložte ho do vhodného lůžka, kolébky či postýlky.

Nikdy nepoužívejte náhradní díly, které nebyly schváleny výrobcem JANÉ, S.A.

Dbejte, aby zátěž vložená do nákupního košíku, nikdy nepřesahovala jeho maximální hmotnost (4 kg).





## 1.- MONTÁŽ A DEMONTÁŽ KOL

Před prvním použitím kočárku MUUM je potřeba namontovat zadní kola. Do otvorů v zadních držácích kol vložte kola, zatlačte na tlačítko uprostřed kola, čímž se usnadní vložení osy kolečka, poté zatlačte a pevně zacvakněte. **1**  
Při demontáži kol zatlačte na prostřední tlačítko a kolečko vytáhněte. **2**

## 2.-SLOŽENÍ A ROZLOŽENÍ

Kočárek MUUM se rozkládá tím způsobem, že stisknete postranní tlačítka na madle určená k seřízení sklonu a madlo narovnáte.

Uvolněte pružnou gumovou pojistku a zajistěte ji na madle. **3**

V návaznosti zdvihněte madlo a dokončete rozložení kočárku tak, aby zůstal správně zajištěn a zaslechli jste příslušné kliknutí. **4-5**

Narovnejte pomocí zadní úchytky zádovou opěrku tahem směrem nahoru a současně dozadu tak, aby zůstala ve svislé poloze. **5a**

Nastavte madlo do požadované výšky. **6**

Seřídte opěrku nohou do požadované polohy stiskem příslušného tlačítka a pohybem opěrky směrem dolů. **7**

Kočárek MUUM se nejlépe skládá tehdy, je-li lehátko upevněno proti směru jízdy.

Sklopte zádovou opěrku a opěrku nohou směrem k sobě. **8**  
Vyjměte z košíku všechny předměty, které by mohly bránit složení kočárku, a uvolněte blokační pojistku předních kol. **9**

Závěrem stlačte, stejně jako při rozkládání, tlačítko na pravé straně, abyste mohli uvolnit boční pojistky a stlačit madlo směrem dozadu. **10**

Nadzdvihněte zlehka kočárek uchopením za držadlo na spodní části sedáku.

Složte kola vedle sebe a sklopte madlo. **11-12**

Dbejte, aby se kočárek nerozkládal. Zajistěte ho gumovou pojistkou.

Kočárek lze složit i tehdy, je-li lehátko upevněno po směru jízdy. V takovém případě sklopte nejdříve zádovou opěrku do předposlední polohy a dále postupujte podle výše uvedených bodů.

V tomto případě použijte držadlo, které je umístěno na středové trubce konstrukce. **11b**

**POZOR:** při skládání kočárku používejte držadla dle znázornění na obr. **(11-11b)**. Pokud byste konstrukci drželi na jiném místě, mohli byste se vystavit nebezpečí poranění ruky.

**UPOZORNĚNÍ:** Zajistěte, aby se během skládání a rozkládání kočárku dítě nacházelo v dostatečné vzdálenosti. Během těchto úkonů hrozí pořežání, stlačení a zachycení a tomuto riziku se nedá zamezit.

### 3.- SYSTÉM PRO-FIX

Podvozek Vašeho kočárku zahrnuje systém PRO-FIX, který je připravený k využití následujících bezpečnostních prvků v automobilu: Rebel, Micro a Matrix Light. **14-14a** Systém PRO-FIX umožňuje rychlé, snadné a bezpečné připevnění a pevné ukotvení tohoto příslušenství k podvozku, taktéž i jeho vytažení z podvozku. Při těchto úkonech je nutno postupovat přesně dle návodu k tomuto příslušenství.

**UPOZORNĚNÍ:** Při připevnění jakéhokoli automobilového příslušenství je nutno vyjmout sedačku z kočárku.

### 4.- NASAZENÍ A VYJMUTÍ LEHÁTKA

Systém pro-fix umožňuje dokonale upevnit lehátko MUUM k podvozku. Vzhledem k tomu, že lehátko je otočné, lze ho umístit buď proti směru jízdy, což je vhodné zejména pro novorozence, aby leželi čelem k rodičům, nebo po směru jízdy, pokud je dítě starší a projevuje zájem o pozorování okolí. Lehátko upevněné k podvozku lehce nadzvedněte, abyste se ujistili, zda je správně zajištěno. **14-14a** Lehátko vyjmete tím způsobem, že nadzdvihnete blokovací páčky umístěné po stranách lehátka. **13**

### 5.- SEŘÍZENÍ SKLONU ZÁDOVÉ OPĚRKY

Zádová opěrka je polohovatelná, aby dítěti zabezpečila větší pohodlí v jakémkoliv okamžiku. Seřízení sklonu opěrky do jedné ze tří volitelných poloh se nastavuje tahem za úchytku umístěnou ve vrchní části opěrky. **5a**

### 6.- POUŽITÍ BEZPEČNOSTNÍ HRAZDIČKY

Bezpečnostní hrazdička je navržena tak, aby dokonale zapadla do příslušného uložení v lehátku. V případě potřeby můžete hrazdičku na jedné straně uvolnit pouhým stisknutím postranních tlačítek, přičemž na druhé straně zůstane bezpečně zajištěna. **15-15a**

**UPOZORNĚNÍ:** Pouze způsobilé dospělé osoby smějí manipulovat s pohyblivými částmi, které přitom musí být mimo dosah dítěte. Během těchto úkonů hrozí nebezpečí pořežání, stlačení, zachycení.



## 7.- POUŽITÍ STŘÍŠKY

Umístěte stříšku mezi trubku madla a boční stranu závodě opěrky v místě pod postranním otvorem. Vložte stříšku tak, aby kotvicí díl zapadl do drážky nacházející se na boční straně závodě opěrky. Při správném uložení zaslechnete příslušné kliknutí. **16**

Jakmile je stříška nasazena, můžete ji sklopit do požadované polohy tahem za oblouky podle sklonu závodě opěrky.

## 8.- NASTAVENÍ RUKOJETI

Rukojeť lze nastavit do 7 různých poloh. Stiskněte zároveň tlačítka po obou stranách rukojeti. **6**

## 9.- BEZPEČNOSTNÍ PÁS

Váš kočárek je vybaven bezpečnostními pásy, s jejichž pomocí bude dítě neustále zajištěno. Připoutejte dítě pásem pokaždé, když je posadíte do kočárku. **17**

## 10.- NASTAVENÍ OPĚRKY NOHOU

Opěrka nohou je nastavitelná do 5 poloh. Chcete-li ji posunout směrem dolů, stiskněte souběžně obě tlačítka umístěná na vnější straně lehátka.

Při posouvání směrem nahoru není třeba tisknout tlačítka, stačí jen opěrku vytáhnout. **7**

## 11.- POUŽITÍ PARKOVACÍ BRZDY

ZABRZDĚNÍ: parkovací brzda kočárku se spíná stlačením páčky umístěné na pravé straně madla směrem dolů. **18**

ODBRZDĚNÍ: parkovací brzda se vypíná stiskem odblokovacího tlačítka a posunem páčky umístěné na pravé straně madla směrem nahoru. **18a**

UPOZORNĚNÍ: Po sešlápnutí brzdy se ujistěte, zda je kočárek řádně zabrzděn. Lehce kočárkem popojedte, čímž jej zcela zabrzdíte.

## 12.- ARETACE PŘEDNÍCH KOL

Kočárek je vybaven předními otočnými koly s možností aretace. Kola zablokujete tím způsobem, že stlačíte směrem dolů páčku umístěnou na rámu nad koly. **9**  
Odblokování uvolníte tak, že páčku nadzdvihnete směrem nahoru.

## 13.- ÚDRŽBA

Potah nevystavujte dlouhodobě účinkům přímého slunečního záření.

Umělohmotné díly omývejte vlažnou vodou s mýdlem a potom je důkladně osušte.

Potah lze sejmout a vyprat.

Kontrolujte pravidelně brzdy, pásy a upevňovací díly, zda se následkem používání nepoškodily.

Z hlediska bezpečnosti a dobrého stavu vašeho výrobku je důležité, abyste prováděli jeho pravidelnou kontrolu v síti našich servisních středisek.

## 14.- PLÁŠTĚNKA

Pláštěnku k Vašemu kočárku MUUM lze velmi snadno nasadit, musíte pouze překrýt sedačku a připevnit úchytky k podvozků. Pláštěnka má malé okénko, které lze srolovat a připevnit suchým zipem tak, aby dítě mohlo volně pozorovat okolí. **19**



## INFORMACE O ZÁRUCE

Na tento výrobek se vztahuje záruka v souladu se zněním zákona 23/2003 z 10. července. Při reklamaci výrobku v prodejně, v níž jste ho zakoupili, je nutné předložit příjmový pokladní doklad za účelem prokázání platnosti záruky.

Záruka se nevztahuje na vady a poškození způsobené nesprávným použitím nebo nedodržením bezpečnostních předpisů či pokynů k údržbě uvedených v návodu k použití a na štítkách s pokyny k praní ani na díly opotřeбенé běžným každodenním použitím.

Štítek, na kterém je vyznačeno číslo podvozku vašeho modelu, se nesmí v žádném případě odstraňovat, protože obsahuje důležité informace.

Pozor:

K získání maximální bezpečnosti a péče o svůj nový výrobek JANÉ je velmi důležité, abyste vyplnili evidenční list, který naleznete na webové stránce [www.jane.es](http://www.jane.es)

Evidenční list vám umožní se v případě potřeby informovat o vývoji a údržbě vašeho výrobku. A budete-li mít zájem, můžeme vás také informovat o nových modelech a sdělovat novinky, které budeme pokládat za předmět vašeho zájmu.



**MUUM**

134

MUUM



## TARTALOM

### Figyelmeztetések

1. A KEREKEK FELSZERELÉSE ÉS LEVÉTELE	137
2. ÖSSZECSUKÁS ÉS SZÉTNYITÁS	137
3. PRO-FIX RENDSZER	138
4. AZ ÜLÉSRÉSZ FELHELYEZÉSE ÉS LEVÉTELE	138
5. A HÁTTÁMLA DŐLÉSSZÖGÉNEK BEÁLLÍTÁSA	138
6. BIZTONSÁGI VÉDŐRÚD	138
7. AZ ESŐTETŐ HASZNÁLATA	139
8. A TOLÓKAR BEÁLLÍTÁSA	139
9. BIZTONSÁGI ÖV	139
10. A LÁBTÁMASZ SZABÁLYOZÁSA	139
11. A PARKOLÓFÉK HASZNÁLATA	139
12. AZ ELSŐ KEREKEK BLOKKOLÁSA	140
13. KARBANTARTÁS	140
14. ESŐVÉDŐ	140
TÁJÉKOZTATÁS A GARANCIÁRÓL	141

## FIGYELMEZTETÉSEK

Fontos – Őrizze meg ezeket az utasításokat későbbi tájékozódás céljából.

**FIGYELMEZTETÉS:** Soha ne hagyja a gyermeket felügyelet nélkül.

**FIGYELMEZTETÉS:** Használat előtt győződjön meg arról, hogy valamennyi záróelem megfelelően rögzült.

**FIGYELMEZTETÉS:** A sérülések elkerülése érdekében ügyeljen arra, hogy a gyermek távol maradjon a termék szétnyitása és összecukása idején.

**FIGYELMEZTETÉS:** Ne hagyja, hogy a gyermek játsszon a termékkel.

**FIGYELMEZTETÉS:** Ez az ülés nem alkalmas 6 hónaposnál kisebb gyermekek számára.

**FIGYELMEZTETÉS:** Használja mindig a rögzítőrendszert.

**FIGYELMEZTETÉS:** Használat előtt ellenőrizze, hogy a mózeskosár, az ülés vagy a babakocsi rögzítőelemei megfelelően illeszkedtek.

**FIGYELMEZTETÉS:** Ez a termék nem alkalmas futáshoz vagy korcsolyázáshoz.

Ez a jármű 6 hónapos kortól használható a 15 kg súly eléréséig.

A 6 hónaposnál kisebb gyermekek számára kizárólag csak a JANÉ által jóváhagyott kiegészítőkkel használható.

A gyermek babakocsiba helyezéséhez és kivételéhez aktiválja a parkolóféket.

A tolókarra, a háttámlára vagy a babakocsi oldalrészeire helyezett bármilyen teher befolyásolja a babakocsi stabilitását.

Ezt a járművet csak egy gyermek használatához tervezték, nem használható egyidejűleg több gyermek szállítására.

Ne használjon olyan kiegészítőket, amiket a JANÉ nem hagyott jóvá.

A vázra helyezett babakocsik esetén, ez a jármű nem helyettesíti a kiságyat vagy az ágyat. Ha a gyermeknek alváshoz van szüksége, akkor mózeskosárba, kiságyba vagy egy megfelelő ágyba kell őt helyezni.

Soha ne használjon olyan pótalkatrészeket, amiket a JANÉ S.A. nem hagyott jóvá.

A kosárba helyezett maximális súly soha nem haladhatja meg a kosáron jelölt megengedett súlyt (4 kg).





## 1.- A KEREKEK FELSZERELÉSE ÉS LEVÉTELE

Mielőtt a MUUM sportbabakocsit először használná, fel kell szerelni a hátsó kerekeket. A kerekek felhelyezéséhez nyomja be a kerék közepén lévő gombot és illeszse bele a keréktengetelt a hátsó kerékvillán található lyukba, majd nyomja rá a kereket, amíg nem érzi, hogy megfelelően rögzült. **1** Amikor a kerekeket le kívánja venni, nyomja be a középső gombot, így a kereket eltávolíthatja. **2**

## 2.- ÖSSZECUKÁS ÉS SZÉTNYITÁS

A MUUM szétnyitásához állítsa be a tolókar dőléshelyzetét, az oldalakon található gombok benyomásával, amíg egyenes helyzetben nem lesz. Oldja ki a rugalmas gumizárat és rögzítse a tolókarra. **3** Ezután húzza felfelé a tolókart és fejezze be a szétnyitást, amíg egy klikk hang nem jelzi a rögzülést. **4-5** Húzza felfelé a háttámla hátsó részén található állítókart, miközben a háttámlát teljesen hátrafelé tolja függőleges helyzetbe. **5a** Állítsa be a tolókar nyelének dőléshelyzetét a kívánt magasságban. **6** Állítsa be a lábtámaszt a kívánt helyzetbe, a gombot benyomva és közben a lábtámaszt lefelé hajtva. **7**

A MUUM összecsukásához az ülésrész legoptimálisabb helyzete a menetiránynak háttal lévő helyzet.

Hajtsa előre a háttámlát és a lábtámaszt egymáshoz közelítve. **8**

Vegyen ki a kosárból valamennyi tárgyat, ami zavarhatná a babakocsi összecsukását, és oldja ki az első kerekek irányításának blokkolását. **9**

Ezután nyomja be, ahogy a szétnyitáskor, a jobb kéznél található gombot, hogy fel tudja húzni az oldalsó rögzítőgyűrűket, közben a tolókart hátrafelé tolva. **10**

Emelje meg enyhén a babakocsit az ülésrész alján található fogantyút fogva.

Húzza egymáshoz a váz szárait, majd tekerje el a tolókart. **11-12**

Tartsa a vázat csukott állapotban és használja a gumizárat.

A babakocsit úgy is össze lehet csukni, hogy az ülésrész a menetirányba néz.

Ebben az esetben hajtsa hátra a háttámlát az utolsó előtti helyzetbe és végezze el az előbb leírt lépéseket.

Ebben az esetben a fogantyú, amit meg kell fogni, a váz középső csövén található. **11b**

**FIGYELEM:** A babakocsi összecsukásakor használja az ábrán **(11-11b)** jelölt fogantyúkat. Ha a vázat máshol próbálja megfogni, fennáll annak a veszélye, hogy az összecsukáskor a keze megsérüljön.

**FIGYELMEZTETÉS:** Nagyon fontos, hogy figyeljen arra, hogy a babakocsi szétnyitása vagy összecsukása közben gyermeke távol maradjon a babakocsitól. Ezeknél a műveleteknél elkerülhetetlen a vágás, összenyomódás vagy beszorulás veszélye.

### 3.- PRO-FIX RENDSZER

A babakoci váza PRO-FIX rendszerrel rendelkezik, így lehetőség van rá, hogy a következő autós biztonsági elemeket csatlakoztassa: Rebel, Micro és Matrix Light . **14-14a** A PRO-FIX rendszer segítségével gyorsan, könnyen és biztonságosan ráillesztheti és leveheti ezeket a kiegészítőket a vázról, és tökéletesen rögzülnek a vázra. A rendeltetészerű használathoz kövesse pontosan a kiegészítőkkal szolgáltatott utasításokat.

**FIGYELMEZTETÉS:** Bármelyik autós kiegészítő felillesztéséhez nélkülözhetetlen, hogy a babakoci ülésrészét levegye.

### 4.- AZ ÜLÉSRÉSZ FELHELYEZÉSE ÉS LEVÉTELE

A pro-fix rendszer segítségével a MUUM ülésrész tökéletesen illeszkedik a vázra, és mivel megfordítható, fel lehet szerelni hátrafelé nézve, amikor a gyermek még kicsi, és előrefelé nézve, amikor már kezd nőni.

Győződjön meg arról, hogy az ülésrész megfelelően rögzült a vázra, az előbbi lazán megemelve. **14-14a**

A levételhez hajtsa felfelé egyszerre az ülésrész két oldalán található kioldó kart. **13**

### 5.- A HÁTTÁMLA DŐLÉSSZÖGÉNEK BEÁLLÍTÁSA

A gyermek nagyobb komfort érzetének biztosításához a háttámla több helyzetbe állítható. Húzza felfelé a háttámla hátsó részén található állítókart, és állítsa be a 3 dőléshelyzet egyikébe. **5a**

### 6.- BIZTONSÁGI VÉDŐRÚD

A biztonsági védőrúd úgy tervezték, hogy beilleszkedjen a kartámasz vágataiba. Ha úgy kívánja, az oldalsó gombok benyomásával kioldhatja csak az egyik oldalon, miközben a másik oldalon rögzítve marad. **15-15a**

**FIGYELMEZTETÉS:** A gyermeknek mindig távol kell maradnia a mozgó alkotóelemtől, miközben azokat a felnőtt kezeli. Elkerülhetetlen, hogy e műveletek közben ne adódjon olyan helyzet, ami összenyomódás, beszorulás vagy vágás veszélyével ne járna.



## 7.- AZ ESŐTETŐ HASZNÁLATA

Helyezze rá az esőtetőt a tolókar csöveire és a háttámla oldalsó csöveire az azokon található illesztő fűlek alatt. Illesse fel az esőtetőt a háttámla oldalán lévő vezetőkre és tolja rá, amíg egy „klikk” hangot nem hall. **16**  
Amikor az esőtető már fel van szerelve, szabályozni lehet a helyzetét a gyűrűket mozgatva.

## 8.- A TOLÓKAR BEÁLLÍTÁSA

A tolókar 7 különböző helyzetbe állítható. Nyomja be egyidejűleg a tolókar két oldalán található gombot. **6**

## 9.- BIZTONSÁGI ÖV

A babakocsi biztonsági övvel van ellátva, hogy gyermeke minden pillanatban biztonságosan utazzon. Mindig kapcsolja rá gyermekére a biztonsági övet, amikor a babakocsiban van. **17**



## 10.- A LÁBTÁMASZ SZABÁLYOZÁSA

A lábtámasz 5 különböző helyzetbe állítható. Nyomja be egyszerre az ülésrész külső részén található gombokat, ha a lábtámaszt lefelé kívánja hajtani.  
Ha a lábtámaszt felfelé akarja mozdítani, nem szükséges a gombot benyomni, elég, ha felhúzza a lábtámaszt. **7**

## 11.- A PARKOLÓFÉK HASZNÁLATA

**FÉKEZÉS:** A parkolófék aktiválásához hajtsa le a tolókar jobb oldalán található kart. **18**  
**A FÉK KIOLDÁSA:** A parkolófék kioldásához nyomja be a kioldógombot és hajtsa fel a tolókar jobb oldalán található kart. **18a**

**FIGYELMEZTETÉS:** Miután a féket lenyomta, győződjön meg róla, hogy a babakocsi teljesen rögzült. Szükséges lehet, hogy egy kicsit megmozdítsa a babakocsit ahhoz, hogy a fék az optimális fékező helyzetbe kerüljön.

## 12.- AZ ELSŐ KERÉKEK BLOKKOLÁSA

A babakocsi elől irányítható forgókerekekkel rendelkezik, amik blokkolhatók.

A blokkoláshoz tolja el az első kerékvillák hátsó részén található gombot. **9**

Az irányítás kioldásához tolja el a gombot az ellenkező irányba.

## 13.- KARBANTARTÁS

Ne tegye ki a huzatot hosszabb ideig közvetlen napfény hatásának.

A műanyag alkatrészek tisztításához csak gyenge tisztítószert és langyos vizet használjon, majd az alkatrészeket alaposan szárítsa meg.

A huzat a mosáshoz levehető. Kövesse az alábbi utasításokat.

Nézze át rendszeresen a fékeket, biztonsági szijjakat és rögzítéseket, mivel a használat során károsodhatnak.

A saját maga biztonsága és a termék megfelelő megőrzése céljából fontos, hogy rendszeresen felülvizsgálják a terméket hivatalos műhelyeink bármelyikében.

## 14.- ESŐVÉDŐ

A MUUM esővédője könnyen feltehető, csak arra van szükség, hogy befedje vele az ülésrészt és a kampókat rögzítse a vázra. Az esővédő egy kis ablakkal rendelkezik, amit fel lehet tekerni, majd tépőzárral rögzíteni, hogy gyermeke szabadon nézegesse a környezetét. **19**



## TÁJÉKOZTATÁS A GARANCIÁRÓL

A július 10-i 23/2003 Törvény értelmében a termék garanciával rendelkezik. Őrizze meg a vásárlási számlát, ugyanis bármilyen reklamáció esetében az érvényesség igazolásához nélkülözhetetlen a számla felmutatása abban a boltban, ahol a terméket vásárolta.

A garancia nem érvényes a termék nem megfelelő használatából vagy a használati utasításokban és mosásra vonatkozó címkéken leírt biztonsági és karbantartási előírások be nem tartásából adódó hibákra és károokra, sem pedig az alkotórészek általános használatból és mindennapi működésből származó kopására.

A címkét, amin a modell vázszáma szerepel, semmiféle indokból nem lehet eltávolítani, ugyanis fontos információt tartalmaz.

Figyelem:

A vásárolt JANÉ termék maximális biztonsága és a vele kapcsolatos ügyfélléllátás érdekében nagyon fontos, hogy kitöltse a HYPERLINK „<http://www.jane.es>” [www.jane.es](http://www.jane.es) weboldalon található nyilvántartási adatlapot.

A nyilvántartás lehetővé teszi, hogy szükség esetén értesüljön a termék fejlődéséről és karbantartásáról. Emellett, ha úgy kívánja, tájékoztathatjuk az újabb modellekről és hírekről, amik érdekelhetik Önt.



**MUUM**

142

MUUM

## AFTER SALES SERVICES - EUROPE

### FRANCE

www.lomatex.com  
lomatex@lomatex.com  
Tel. 04-37-40-81-71

### ITALIA

Janè Service Italia  
Via Conche 21  
35010 Cadoneghe (Padova)  
Tel. 049 8874950  
Fax. 049 8879280  
info@jane-italy.com

### GERMANY

info@jane-online.de

### UK

www.johnstonprams.co.uk  
info@johnstonprams.co.uk  
Tel. 028 9084 9045

### PORTUGAL

jp.geral@mail.telepac.pt  
Te 0351234721040

### CZECK REPUBLIC

velkoobchod@handypraha.cz  
Tel. 0420267908455

### POLSKA

www.jane.pl  
jane@euro-trade.pl  
Tel.012 61 44 151

### RUSSIA

www.janebaby.ru  
info@janebaby.ru  
Tel. 495 3336379

**FOR OTHER COUNTRIES**  
please contact our export department  
export@jane.es

## OFFICIAL WORKSHOPS - SPAIN

### ALBACETE

Pol. Ind. Campollano C/E 69  
Tel. 967 24 10 17

### ALICANTE

C/Crevente, 15  
Tel.96 525 06 97

### BADAJOS

Ctra. Corte de Pelea, 75  
tel. 924 98 31 94

### BARCELONA

C/ Del Lliri. 5 y 7  
Tel. 93 285 05 13

### BILBAO

C/ Cordelería, 14  
Tel. 94 499 52 16

### CÓRDOBA

C/ Gran Capitán, 41  
Tel. 957 47 51 76

### GIJÓN

C/ San José, 67  
Tel. 985 39 49 39

### GIRONA

C/ Avda. Cistaller, 3  
Tel. 972 29 21 54  
Sant Joan Les Fonts

### GRANADA

Dr. Jaime Garcia Royo  
s/n bajos  
junto estación ferrocarril  
Tel. 958 27 87 16

### GRAN CANARIA

C/ Alfonso XIII, 8  
Tel. 677 31 28 04

### LA CORUÑA

C/ San Vicente, 35  
Tel. 981 23 68 63

### LEÓN

C/ Tte. Andrés Gonzalez, 1  
Tel. 987 20 96 10

### MADRID

C/ Yarumal, 6  
local comercial N 2  
Tel. 91 763 22 38

### MÁLAGA

C/ Antonio Martelo, 2-4  
Tel. 952 31 91 31

### PALMA DE MALLORCA

C/ Gremio Zapateros, 1  
Pol. Ind. Son Castelló  
Tel. 971 43 08 60

### SEVILLA

C/ Feria, 73  
Tel 954 90 23 79

### VALENCIA

C/ Borrull, 27  
Tel. 96 392 10 79

### ZARAGOZA

C/ Conde de Aranda, 45  
Tels. 976 43 81 70  
y 976 28 45 61



**JANÉ, S.A.** Pol. Industrial Riera de Caldes  
C/Mercaders, 34-08184 Palau Solità i Plegamans (BARCELONA) SPAIN  
Telf. +34 93 703 18 00 - Fax: +34 93 703 18 04 - email: [info@jane.es](mailto:info@jane.es) - [www.jane.es](http://www.jane.es)

IM-01394.02