

ВАЖНО! ЗАПАЗЕТЕ ТАЗИ ИНСТРУКЦИЯ ЗА БЪДЕЩИ СПРАВКИ

**ИНСТРУКЦИЯ ЗА УПОТРЕБА НА
ДЕТСКА КОЛИЧКА МОДЕЛ „СИСИ”**

SISI

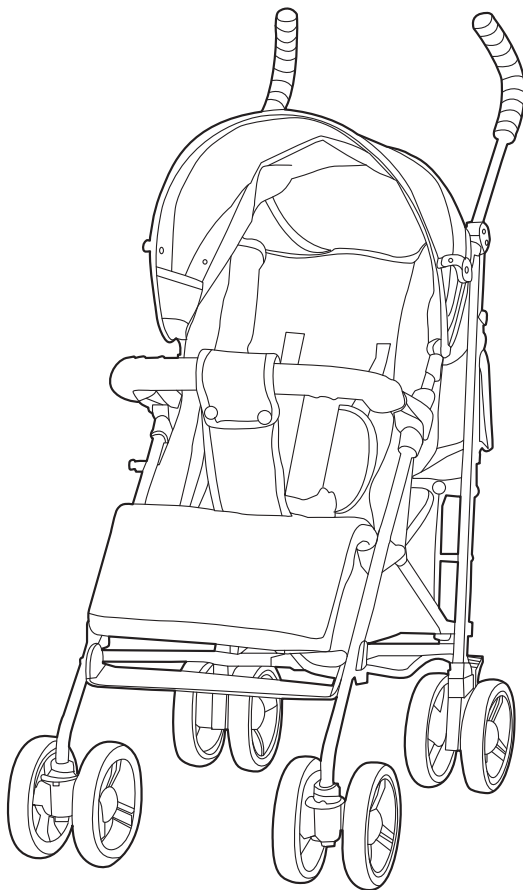

Този продукт с марка **chipolino** е произведен в съответствие с изискванията на директивата на Европейския парламент и Съвета 2001/95/ЕО „Обща безопасност на продуктите”, на Европейския стандарт EN 1888:2012 „Изделия за отглеждане на малки деца. Колесни средства за придвижване на деца (детски колички). Изисквания за безопасност и методи за изпитване”, както и на Закона за защита на потребителите от националното законодателство.

ЗА ОСИГУРЯВАНЕ БЕЗОПАСНОТО ИЗПОЛЗВАНЕ НА ТОЗИ ПРОДУКТ, СПАЗВАЙТЕ ПРЕДУПРЕЖДЕНИЯТА, УКАЗАНИЯТА И ПРЕПОРЪКИТЕ ОТ ТАЗИ ИНСТРУКЦИЯ!

ВНИМАНИЕ! ПРЕДУПРЕЖДУНИЯ!

- НИКОГА НЕ ОСТАВЯЙТЕ ДЕТЕТО БЕЗ НАДЗОР!
- СЕДАЛКАТА НА ТАЗИ КОЛИЧКА НЕ Е ПОДХОДЯЩА ЗА ДЕЦА НА ВЪЗРАСТ ПОД 6 МЕСЕЦА!
- ПАЗЕТЕ ОТ ОГЪН!
- НЕ ВДИГАЙТЕ КОЛИЧКАТА ПОСРЕДСТВОМ ПРЕДПАЗНИЯ БОРД!
- ВИНАГИ ИЗПОЛЗВАЙТЕ ОБЕЗОПАСИТЕЛЕН КОЛАН!
- ЗА ДА ИЗБЕГНЕТЕ НАРАНЯВАНЕ, УВЕРЕТЕ СЕ, ЧЕ ДЕТЕТО ВИ Е НА БЕЗОПАСНО РАЗСТОЯНИЕ ПРИ РЕГУЛИРАНЕ, РАЗГЪВАНЕ, СГЪВАНЕ И СЪХРАНЕНИЕ НА КОЛИЧКАТА!
- ПРЕДИ УПОТРЕБА СЕ УВЕРЕТЕ, ЧЕ ВСИЧКИ БЛОКИРАЩИ ПРИСПОСОБЛЕНИЯ СА ЗАДЕЙСТВАНИ.
- НЕ ПОЗВОЛЯВАЙТЕ НА ДЕЦА ДА СИ ИГРАЯТ С КОЛИЧКАТА!
- ТОЗИ ПРОДУКТ НЕ Е ПОДХОДЯЩ ЗА ТИЧАНЕ И ПЪРЗАЛЯНЕ!
- Използвайте количката за дете с тегло не по-голямо от 15 kg.
- Сглобяването на продукта да се извършва само от възрастен!
- винаги задействайте приспособлението за паркиране при поставяне и изваждане на детето от количката!
- Преди употреба се уверете, че обезопасителните колани са поставени и регулирани правилно.
- Максималното натоварване на коша за багаж не трябва да е по-голямо от 2 kg!
- Максималното натоварване на чантата за багаж (в случай, че се използва такава) не трябва да е по-голямо от 2 kg!
- Не претоварвайте количката! Всеки товар, поставен и/или закрепен на дръжката, борда, гърба на облегалката, сенника и/или на страните на количката, може да повлияе на стабилността ѝ!
- Количката е предназначена да вози само едно дете.
- Не използвайте резервни части и други компоненти, които не са доставени от производителя! Производителят не поема отговорност за безопасността в случай, че са използвани резервни части, различни от оригиналните за одобрения тип или препоръчани от него.
- Не правете промени или модификации по конструкцията на продукта! При необходимост се свържете с търговеца или оторизиран сервиз за консултация и ремонт.
- Не използвайте продукта, ако установите, че има липсващи или повредени части!
- Не допускайте присъствието на деца под 3 години, преди да сте сглобили количката напълно, за да избегнете достъп до дребни и разглобени части!
- Не поставяйте допълнително шнурове и връзки, за да избегнете риска от задушаване!
- Не използвайте количката по стълби или ескалатори и бъдете с повишено внимание при спазване или качване на тротоар или стъпало.
- Дръжте найлоновата опаковка далече от деца, за да избегнете риска от задушаване!



ХАРАКТЕРИСТИКА НА ПРОДУКТА

- Количката е подходяща за деца на възраст от 6 до 36 месеца с тегло не по-голямо от 15 kg;
- 5-точков обезопасителен колан;
- Регулируема облегалка на седалката;
- Регулируем сенник;
- Регулируема подложка за крачета.

ОСНОВНИ ЧАСТИ

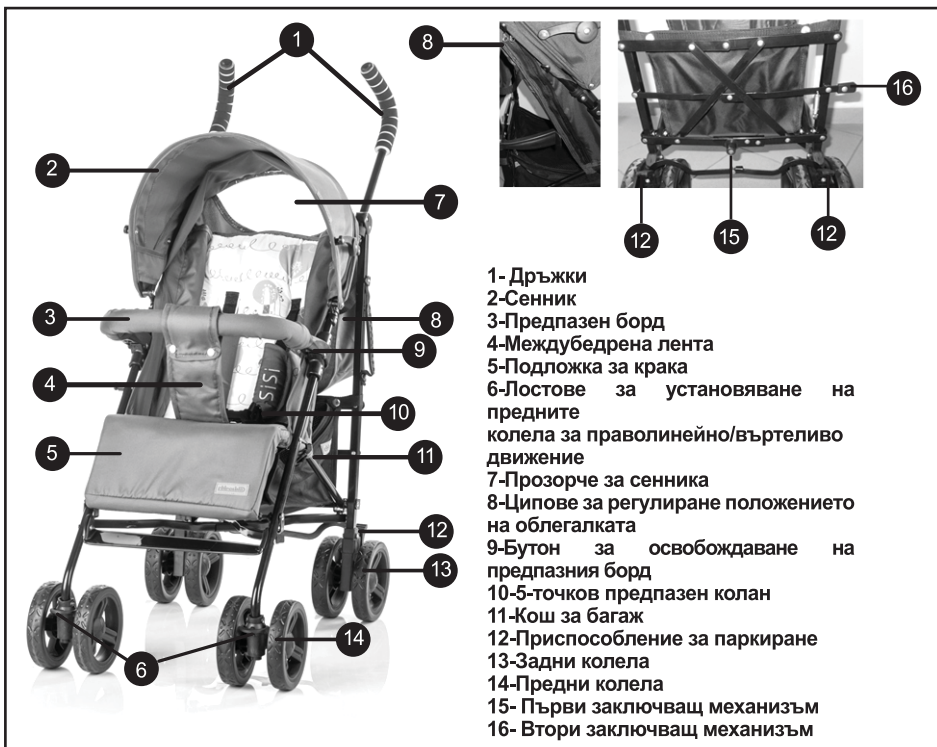

- 1- Дръжки
- 2-Сенник
- 3-Предпазен борд
- 4-Междубедрена лента
- 5-Подложка за крака
- 6-Лостове за установяване на предните колела за праволинейно/въртеливо движение
- 7-Прозорче за сенника
- 8-Ципове за регулиране положението на облегалката
- 9-Бутон за освобождаване на предпазния борд
- 10-5-точков предпазен колан
- 11-Кош за багаж
- 12-Приспособление за паркиране
- 13-Задни колела
- 14-Предни колела
- 15- Първи заключващ механизъм
- 16- Втори заключващ механизъм

УКАЗАНИЯ ЗА СГЛОБЯВАНЕ И ФУНКЦИИ

Количката се доставя от производителя частично сглобена. За да завършите сглобяването не се налага да използвате инструменти.

ВНИМАНИЕ! Следвайте точно указанията и последователността за сглобяване и използване от приложените в инструкцията текст и илюстрации.

ВНИМАНИЕ! Проверете сигурността на фиксирането след изпълнение на всяка операция!

ВНИМАНИЕ! Фиксирането на определена позиция в повечето случаи е съпроводено със звук от щракване.

ВНИМАНИЕ! Уверете се, че щифтовете са се показали напълно от отворите.

Действията по сглобяване и функциите са номерирани от 1 до 9. Използвайте описанията им по-долу заедно с илюстрацията, носеща същия номер.

1 – РАЗГЪВАНЕ НА КОЛИЧКАТА

2 - ПРЕДНИ КОЛЕЛА

2-1 Монтиране на предни колела

Забележка: Между двойните предни колела има стрелка, която при монтиране на колелата на рамата на количката, трябва да сочи нагоре.

2-2 Праволинейно и въртливо движение на предни колела

Забележка: При движение на количката по неравни повърхности, установете предните колела в положение за извършване на праволинейно движение.

3 – ПРИСПОСОБЛЕНИЕ ЗА ПАРКИРАНЕ

4 – МОНТИРАНЕ И ДЕМОНТИРАНЕ НА ПРЕДПАЗЕН БОРД

5 – СЕННИК

ВНИМАНИЕ! Винаги закрепвайте сенника за седалката на количката, за да предотвратите изхлузване на детето и нараняването му.

6 – РЕГУЛИРАНЕ ПОЛОЖЕНИЕТО НА ОБЛЕГАЛКАТА

7 – ПОДЛОЖКА ЗА КРАЧЕТА

8 – СИСТЕМА ЗА ЗАДЪРЖАНЕ (5-ТОЧКОВ ПРЕДПАЗЕН КОЛАН)

ВАЖНО!

- Коланите трябва да обхващат добре детето и не трябва да са усукани.
- Периодично проверявайте дали коланите са стабилно закрепени за конструкцията на количката и за сигурността на закопчаването!
- Коланите не трябва да са захабени или прокъсани, а пластмасовите токи и закопчалки трябва да са здрави, без увреждания и да осигуряват сигурна връзка.

9 – СГЪВАНЕ НА КОЛИЧКАТА

ВАЖНО! Винаги преди да сгънете количката трябва да: задействате паркиращото устройство, установите предните колела за праволинейно движение, изправете поставката за крака, приберете сенника и изпразните коша за багаж.



1-1



1-2

ОСВОБОДЕТЕ
ФИКСАТОРА



1-3



1-4

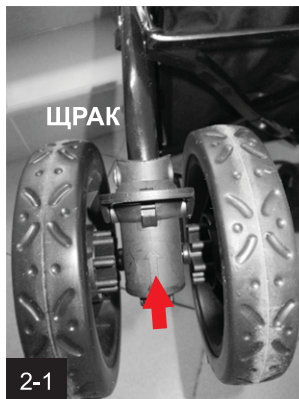

2-1



2-2

праволинейно
движение на
колелата

въртливо
движение на
колелата



3-1

БЛОКИРАНЕ НА
ЗАДНИ КОЛЕЛА

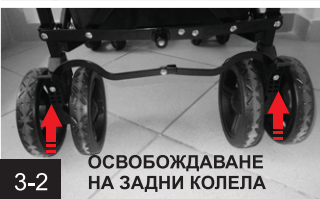

3-2

ОСВОБОЖДАВАНЕ
НА ЗАДНИ КОЛЕЛА

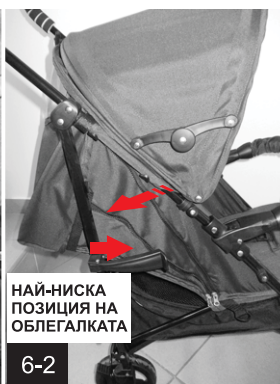
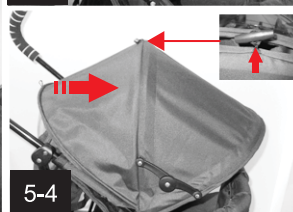
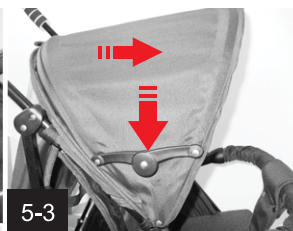

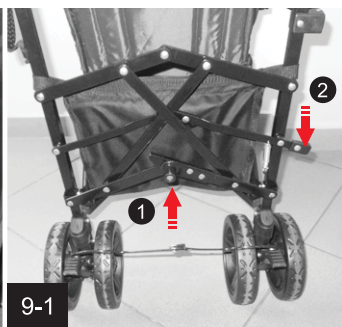
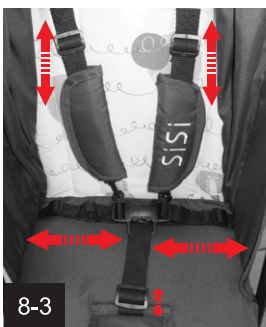
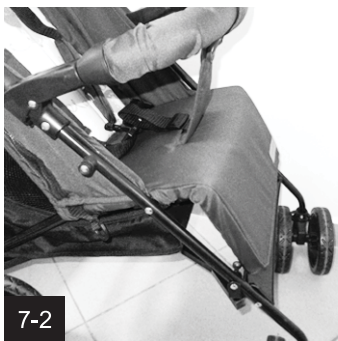

УКАЗАНИЯ ЗА ПРОФИЛАКТИКА И ПОДДРЪЖКА

- Спирачките, колелата и гумите се износват по-бързо от останалите части. При необходимост трябва да ги подмените.
- Редовно смазвайте задвижващите механизми със силиконови масло или спрей.
- Редовно почиствайте и смазвайте с масло замърсените метални и пластмасови части.
- Почиствайте дамската, замърсените пластмасови или метални части от продукта като използвате мека памучна кърпа или гъба, навлажнени с вода или мек препарат.
- Не почиствайте с агресивни препарати, съдържащи абразивни частици, амоняк, белина или спирт.
- Винаги подсушавайте продукта, оставайте го да изсъхне преди да го приберете за съхранение. Възможно е да се появи мухъл по продукта, ако го съхраните влажен.
- Съхранявайте продукта на чисто и сухо място. Не излагайте на прякото въздействие околната среда - слънце, дъжд, влага, или резки температурни промени!

Състав на дамската:

Лицева част : 100 % полиестер

Пълнеж: 100% полиестер





България, Пловдив, ул. „Голямоконарско шосе“ № 1
www.chipolino.com