

**ВАЖНО! ЗАПАЗЕТЕ ТАЗИ ИНСТРУКЦИЯ ЗА БЪДЕЩИ СПРАВКИ**

**ИНСТРУКЦИЯ ЗА УПОТРЕБА НА  
КОМБИНИРАНА ДЕТСКА КОЛИЧКА  
„ФЮЖЪН”**

**FUSION**

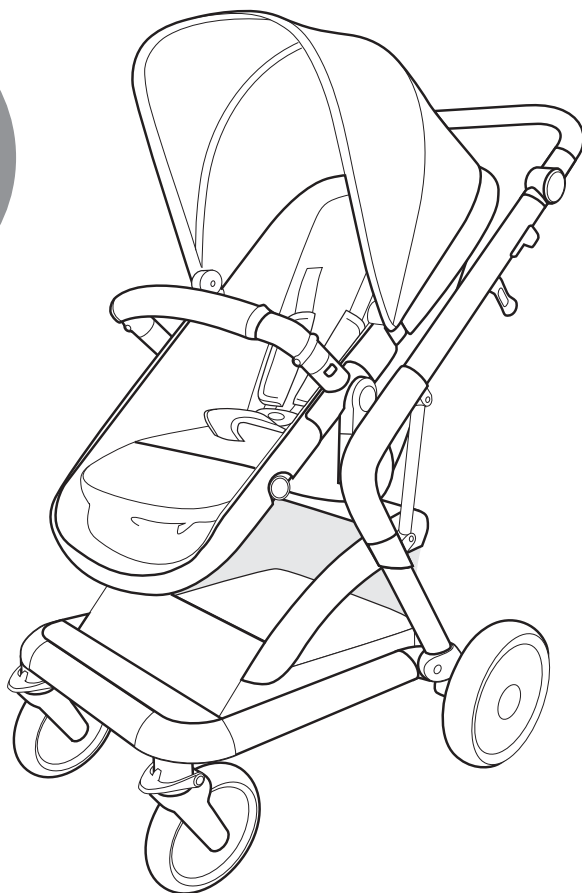

Този продукт с марка **chipolino** е произведен в съответствие с изискванията на директивите на Европейския парламент и Съвета 2001/95/ЕО „Обща безопасност на продуктите” и на Европейския стандарт EN 1888:2012 „Изделия за отглеждане на малки деца. Колесни средства за придвижване на деца (детски колички). Изисквания за безопасност и методи за изпитване”, както и на Закона за защита на потребителите от националното законодателство.

## **ЗА ОСИГУРЯВАНЕ БЕЗОПАСНОТО ИЗПОЛЗВАНЕ НА ТОЗИ ПРОДУКТ, СПАЗВАЙТЕ ПРЕДУПРЕЖДЕНИЯТА, УКАЗАНИЯТА И ПРЕПОРЪКИТЕ ОТ ТАЗИ ИНСТРУКЦИЯ!**

### **ВАЖНО! ОСНОВНИ ПРЕДУПРЕЖДУНИЯ!**

- НИКОГА НЕ ОСТАВЯЙТЕ ДЕТЕТО БЕЗ НАДЗОР!
- ИЗПОЛЗВАЙТЕ КОША ЗА ДЕТЕ, КОЕТО НЕ МОЖЕ САМОСТОЯТЕЛНО ДА СЯДА БЕЗ ЧУЖДА ПОМОЩ, ДА СЕ ПРЕТЪРКУЛВА И ИЗПРАВЯ САМО, ИЗПОЛЗВАЙКИ ЗА ОПОРА РЪЦЕТЕ И КОЛЕНАТА СИ!
- ИЗПОЛЗВАЙТЕ ПОЗИЦИЯТА НА ОБЛЕГАЛКАТА НА СЕДАЛКАТА ЗА СЕДНАЛО ПОЛОЖЕНИЕ НА ДЕТЕТО СЛЕД 6-МЕСЕЧНАТА МУ ВЪЗРАСТ!
- ПАЗЕТЕ ОТ ОГЪН!
- НЕ ВДИГАЙТЕ ПРОДУКТА ПОСРЕДСТВОМ ПРЕДПАЗНИЯ БОРД!
- ВИНАГИ ИЗПОЛЗВАЙТЕ ОБЕЗОПАСИТЕЛЕН КОЛАН, ЩОМ ДЕТЕТО ЗАПОЧНЕ ДА СЯДА БЕЗ ЧУЖДА ПОМОЩ!
- ПРЕДИ УПОТРЕБА СЕ УВЕРЕТЕ, ЧЕ ВСИЧКИ БЛОКИРАЩИ ПРИСПОСОБЛЕНИЯ СА ЗАДЕЙСТВАНИ.
- НЕ ПРОМЕНЯЙТЕ ПОЗИЦИИТЕ НА ОБЛЕГАЛКАТА, КОГАТО СЕДАЛКАТА Е ТРАНСФОРМИРАНА В КОШ ЗА НОВОРОДЕНО!
- ЗА ДА ИЗБЕГНЕТЕ НАРАНЯВАНЕ, УВЕРЕТЕ СЕ, ЧЕ ДЕТЕТО ВИ Е НА БЕЗОПАСНО РАЗСТОЯНИЕ ПРИ РЕГУЛИРАНЕ, РАЗГЪВАНЕ И СГЪВАНЕ НА ТОЗИ ПРОДУКТ!
- НЕ ПОЗВОЛЯВАЙТЕ НА ДЕЦА ДА СИ ИГРАЯТ С ТОЗИ ПРОДУКТ!
- ПРЕДИ УПОТРЕБА ПРОВЕРЯВАЙТЕ ДАЛИ ПРИСПОСОБЛЕНИЯТА ЗА ЗАКРЕПВАНЕ НА СЕДАЛКАТА ИЛИ АВТОМОБИЛНОТО СТОЛЧЕ ЗА КОЛИЧКАТА СА ПРАВИЛНО И СТАБИЛНО ФИКСИРАНИ ЗА РАМАТА.
- ТОЗИ ПРОДУКТ НЕ Е ПОДХОДЯЩ ЗА ТИЧАНЕ И ПЪРЗАЛЯНЕ!
- Използвайте за дете с тегло не по-голямо от 15 kg.
- Сглобяването на продукта да се извършва само от възрастен!
- Не поставяйте в коша допълнително дюшече, по-дебело от 15 mm !
- Винаги задействайте приспособлението за паркиране при поставяне и изваждане на детето от количката!
- Преди употреба се уверете, че обезопасителните колани са поставени и регулирани правилно.
- Максималното натоварване на коша за багаж не трябва да е по-голямо от 3 kg!
- Максималното натоварване на чанта за багаж (в случай, че се използва такава) не трябва да е по-голямо от 2 kg!
- Не претоварвайте количката! Всеки товар, поставен и/или закрепен на дръжката, борда, гърба наоблегалката, сенника и/или на страните на количката, може да повлияе на стабилността ѝ!
- Количката е предназначена да вози само едно дете.
- Не използвайте резервни части и други компоненти, които не са доставени от производителя! Производителят не поема отговорност за безопасността в случай, че са използвани резервни части, различни от оригиналните за одобрения тип или препоръчани от него.
- Не правете промени или модификации по конструкцията! При необходимост се свържете с търговеца или оторизиран сервиз за консултация и ремонт.
- Автомобилното детско столче не замества детското кошче или легло. Когато детето се нуждае от сън, трябва да го поставите в подходяща бебешка количка, детско кошче или легло.
- Не използвайте продукта, ако установите, че има липсващи или повредени части!
- Не допускайте присъствието на деца под 3 години, преди да сте сглобили продукта напълно, за да избегнете достъп до дребни и разглобени части!
- Не поставяйте на продукта допълнително шнулове и връзки, за да избегнете риска от задушаване!
- Не използвайте количката по стълби или ескалатори и бъдете с повишено внимание при слизане или качване на тротоар или стъпало.
- Дръжте найлоновата опаковка далече от деца, за да избегнете риска от задушаване!



## ХАРАКТЕРИСТИКА НА ПРОДУКТА

- Предназначена за едно дете на възраст от 0 до 36 месеца;
- Предназначена за едно дете с тегло не по-голямо от 15 kg;
- 5-точков обезопасителен колан;
- Регулируема облегалка на седалката;
- Седалката се трансформира в кош за новородено и много малко бебе;
- Две положения на седалката – детето е с лице по посока на движение или детето е с гръб по посока на движение;
- Регулируема дръжка;
- Регулируем сенник;
- Регулируема поставка за крачета.
- Столче за обезопасяване на деца по време на пътуване в автомобил, модел „ФЮЖЪН“, тегловна група 0+ за деца с тегло не повече от 13 kg. Столчето е безопасно и съвместимо с конструкцията на количката.

**Забележка:** Столчето за автомобил, модел „ФЮЖЪН“ може да се закупи допълнително в случай, че не е включено в комплекта на количката. Указанията за монтиране на столчето в автомобил, както и препоръки за безопасната му употреба, са в отделна инструкция.

## ОСНОВНИ ЧАСТИ



- A** Дръжка
- B** Бутон за регулиране на дръжката
- C** Бутон за сгъване на количката
- D** Фиксатор
- E** Бутон за демонтиране на предпазния борд
- F** Бутон за демонтиране на седалката
- G** Бутон за регулиране на подложката на крачетата
- H** Кош за багаж
- I** Задно колело \*2
- J** Предно колело \*2
- K** Лост за праволинейно/въртеливо движение
- L** Колан за между крачетата
- M** Меки подложки
- N** Предпазен борд
- O** Сенник

## УКАЗАНИЯ ЗА СГЛОБЯВАНЕ И ФУНКЦИИ

Количката се доставя от производителя частично сглобена. За да завършите сглобяването не се налага да използвате инструменти.

**ВНИМАНИЕ!** Следвайте точно указанията и последователността за сглобяване и използване на продукта от приложените в инструкцията текст и илюстрации.  
**ВНИМАНИЕ!** Проверете сигурността на фиксирането след изпълнение на всяка операция!  
**ВНИМАНИЕ!** Уверете се, че щифтовете са се показали напълно от отворите.  
**ВНИМАНИЕ!** Фиксирането на определена позиция в повечето случаи е съпроводено със звук от щракване.

Действията по сглобяване и функциите са номерирани от 1 до 14. Използвайте описанията им по-долу заедно с илюстрацията, носеща същия номер.

### 1 – МОНТИРАНЕ И ДЕМОНТИРАНЕ НА ПРЕДНИТЕ КОЛЕЛА.

**Праволинейно и въртеливо движение на предните колела.**

**Забележка:** При движение на количката по неравни повърхности, установете предните колела в положение за извършване на праволинейно движение.

### 2 – МОНТИРАНЕ И ДЕМОНТИРАНЕ НА ЗАДНИТЕ КОЛЕЛА

### 3 – РАЗГЪВАНЕ НА КОЛИЧКАТА

### 4 – МОНТИРАНЕ И ДЕМОНТИРАНЕ НА СЕДАЛКАТА

### 5 – РЕГУЛИРАНЕ ПОЛОЖЕНИЕТО НА ОБЛЕГАЛКАТА НА СЕДАЛКАТА

### 6 – ПОСТАВЯНЕ И ОТСТРАНЯВАНЕ НА ПРЕДПАЗНИЯ БОРД

### 7 – ПОДЛОЖКА ЗА КРАЧЕТА

### 8 – РЕГУЛИРАНЕ ВИСОЧИНАТА НА ДРЪЖКАТА

### 9 – ПРИСПОСОБЛЕНИЕ ЗА ПАРКИРАНЕ

### 10 – ПОСТАВЯНЕ И ОТСТРАНЯВАНЕ НА СЕННИКА

**ВНИМАНИЕ!** Винаги закрепвайте сеника за седалката на количката, за да предотвратите изхлузване на детето и нараняването му.

### 11 – СИСТЕМА ЗА ЗАДЪРЖАНЕ (ОБЕЗОПАСИТЕЛЕН КОЛАН)

**Забележка:** Коланите трябва да обхващат добре детето и не трябва да са усукани.

**ВАЖНО!** Периодично проверявайте дали коланите са стабилно закрепени за конструкцията на количката и за сигурността на закопчаването! Коланите не трябва да са захабени или прокъсани, а пластмасовите токи и закопчалки трябва да са здрави, без увреждания и да осигуряват сигурна връзка.

### 12 – СГЪВАНЕ НА КОЛИЧКАТА

**ВАЖНО!** Винаги преди да сгънете количката трябва да задействате паркиращото устройство, да установите седалката по посока на движението, а предните колела – за праволинейно движение, да приберете сеника и изпразнете коша за багаж.

### 13 – ТРАНСФОРМИРАНЕ НА СЕДАЛКАТА В КОШ ЗА НОВОРОДЕНО

**ВНИМАНИЕ!** Когато седалката е трансформирана в кош, детето трябва винаги да бъде с лице към майката.

**ВНИМАНИЕ!** Когато седалката е трансформирана в кош, винаги отстранявайте коланите за раменете и за през кръста от количката или ги прибирайте към страниците, след което покрийте с подложка/матраче/дюшече с дебелина не повече от 15 mm.

### 14 – МОНТИРАНЕ И ДЕМОНТИРАНЕ НА СТОЛЧЕ ЗА ОБЕЗОПАСЯВАНЕ НА ДЕЦА ПО ВРЕМЕ НА ПЪТУВАНЕ В АВТОМОБИЛ, МОДЕЛ „ФЮЖЪН“ ВЪРХУ КОНСТРУКЦИЯТА НА ДЕТСКА КОЛИЧКА „ФЮЖЪН“

Столче за обезопасяване на деца по време на пътуване в автомобил, модел „ФЮЖЪН“ се монтира на рамата на детската количка, посредством адаптори.

**ВНИМАНИЕ!** Винаги столчето за автомобил трябва да се монтира в положение, при което детето да бъде с лице към майката!

**Забележка:** За Ваше удобство, преди да монтирате столчето за автомобил към рамата на количката, задействайте приспособлението за паркиране.

- Монтирайте адапторите към столчето за автомобил.
- Монтирайте с натиск адапторите на столчето към отворите от рамата на количката.

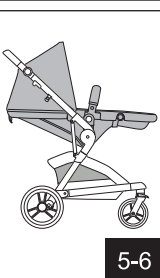
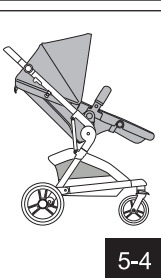
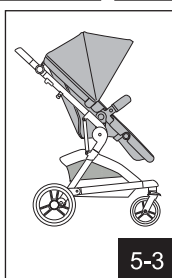
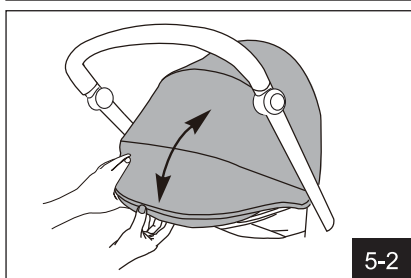
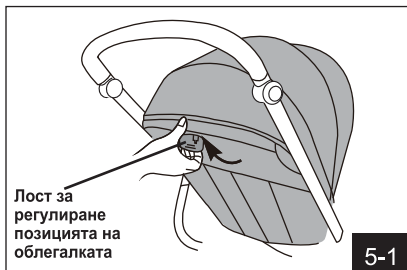
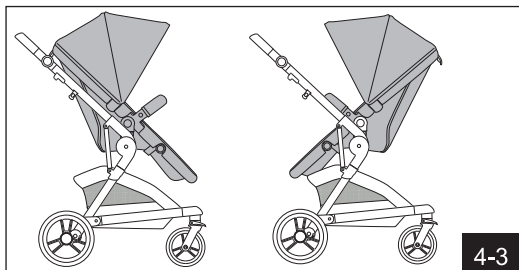
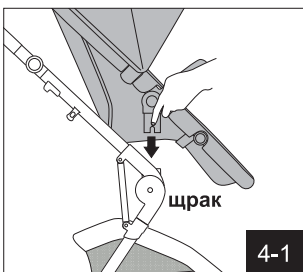
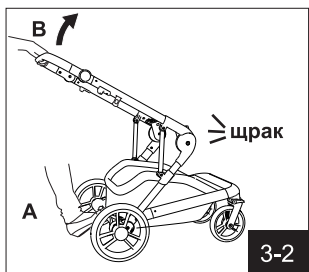
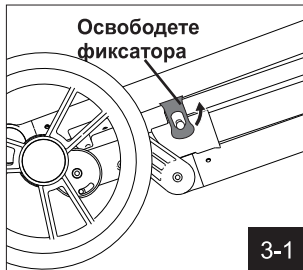
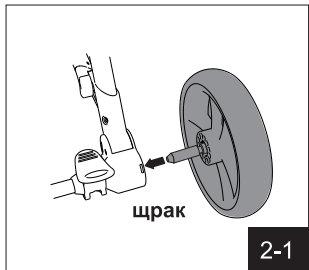
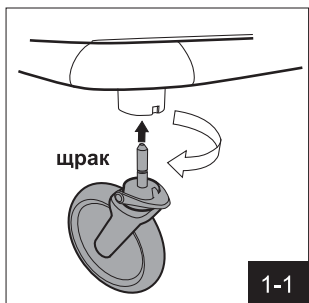

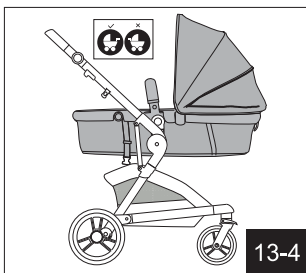
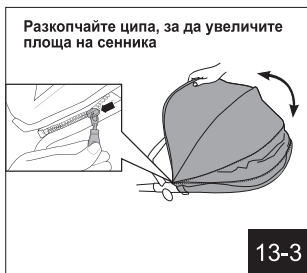
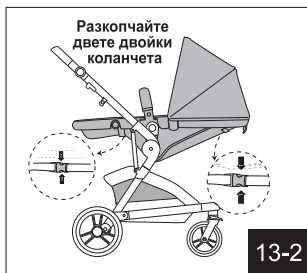
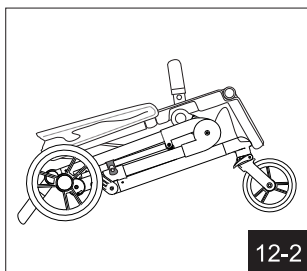
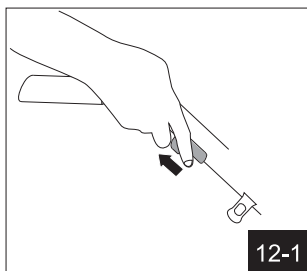
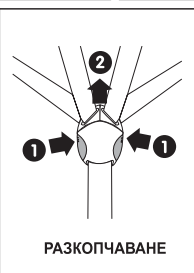
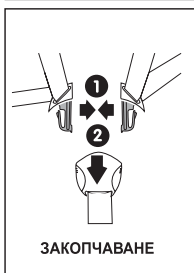
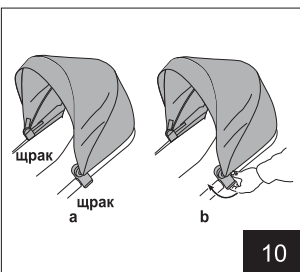
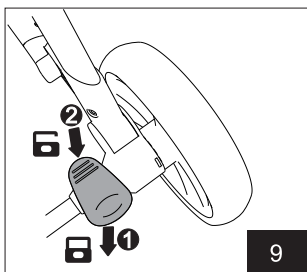
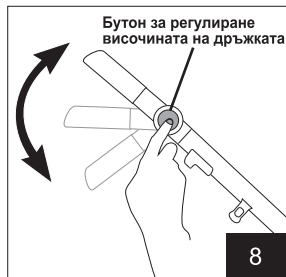
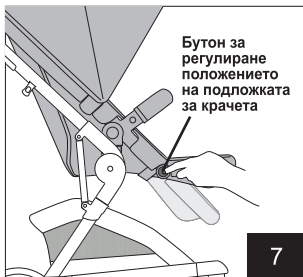
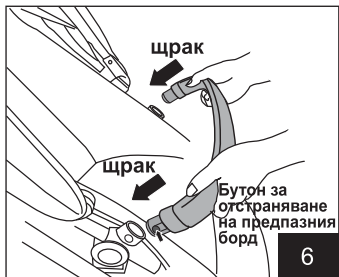

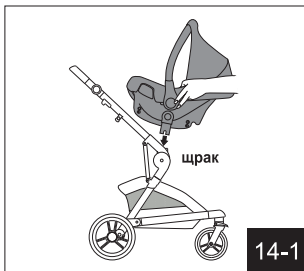

14-1



14-2

## УКАЗАНИЯ ЗА ПРОФИЛАКТИКА И ПОДДРЪЖКА

- Спирачките, колелата и гумите се износват по-бързо от останалите части. При необходимост трябва да ги подмените.
- Редовно смазвайте задвижващите механизми със силиконови масло или спрей.
- Редовно почиствайте и смазвайте с масло замърсените метални и пластмасови части.
- Почиствайте дамските, замърсени пластмасови или метални части от продукта като използвате мека памучна кърпа или гъба, навлажнени с вода или мек препарат.
- Не почиствайте с агресивни препарати, съдържащи абразивни частици, амоняк, белина или спирт.
- Винаги подсушавайте продуктите от комплекта, оставяйте ги да изсъхнат преди да ги приберете за съхранение. Възможно е да се появи мухъл по продуктите, ако ги съхраните влажни.
- Съхранявайте продуктите на чисто и сухо място. Не излагайте на прякото въздействие на околната среда - слънце, дъжд, влага, или резки температурни промени!

### Състав на дамската:

Лицева част : 100% полиестер

Пълнеж: 100% полиестер





---

България, Пловдив, ул. „Голямоконарско шосе“ № 1  
[www.chipolino.com](http://www.chipolino.com)