

CAT[®]

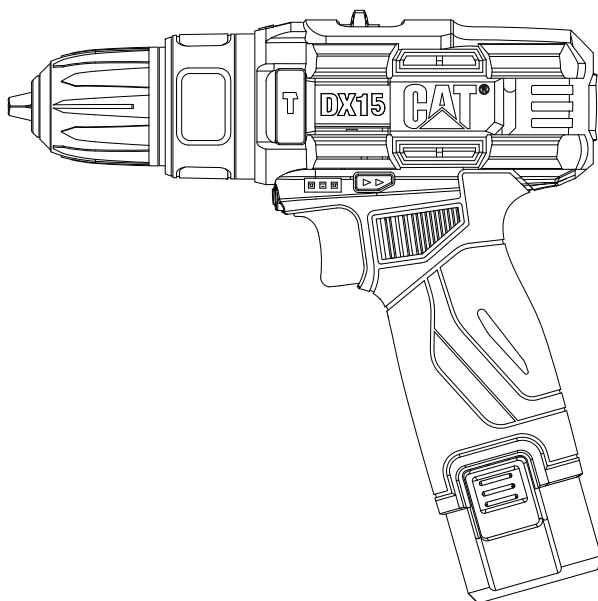

12V

DX15 DX15.1 DX15B



EN	Cordless hammer drill	PL	Bezprzewodowa wiertarka udarowa
DE	Akku-Schlagbohrer	BG	Акумулаторна бормашина с ударно действие
FR	Perceuse à percussion sans fil	HU	Akkumulátoros fúrókalapács
IT	Trapano a percussione a batteria	RO	Ciocan de găurit cu acumulator
ES	Taladro percutor sin cables	CZ	Akumulátorové vrtací kladivo
NL	Accukloppoormachine	SK	Akumulátorové vrtacie kladivo
PT	Martelo perfurador sem fios	SL	Brezžični udarni vrtalnik
SV	Sladdlös hammarborr	TR	Akülü darbeleri matkap
FIN	Langaton vasarapora	AR	مثقاب المطرقة العاملة بالبطارية
NOR	Batteridrevet slagdrill		
DK	Ledningsfri slagboremaskine		

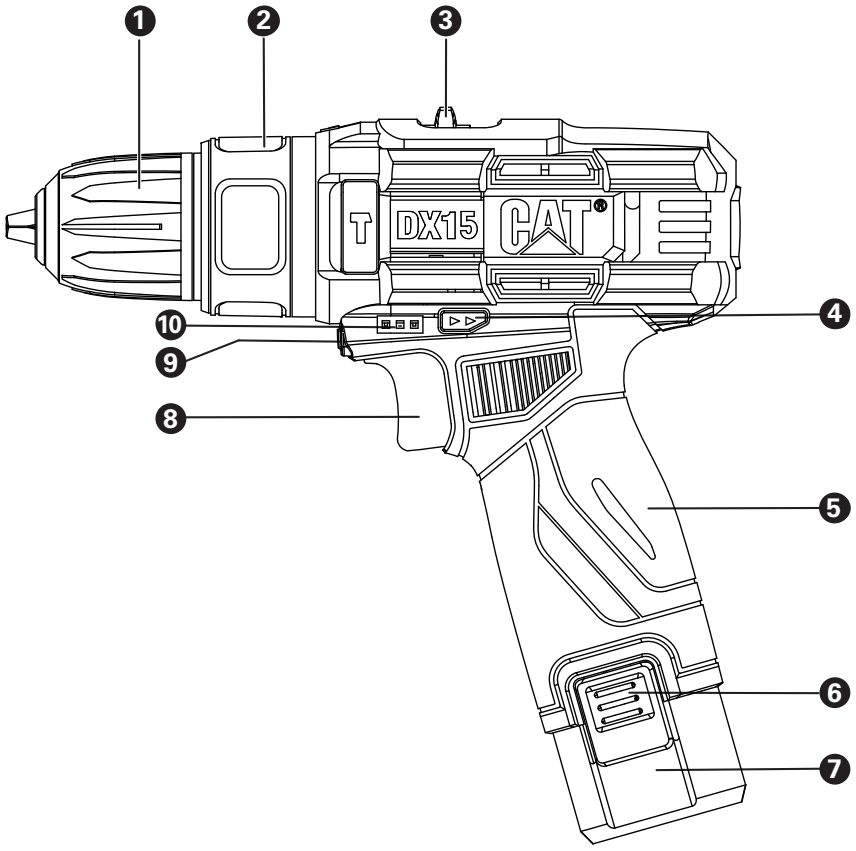

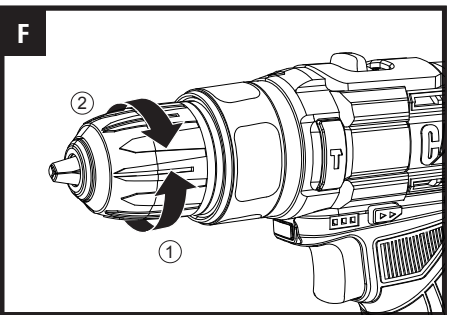
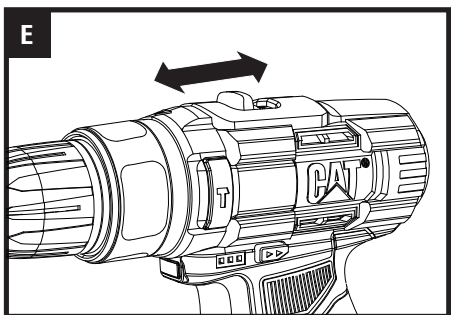
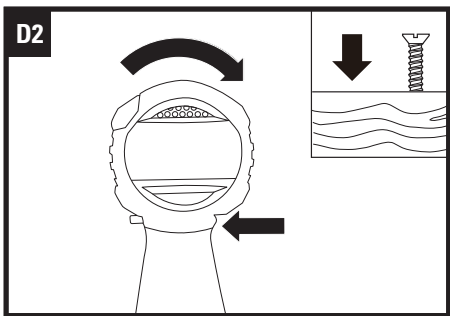
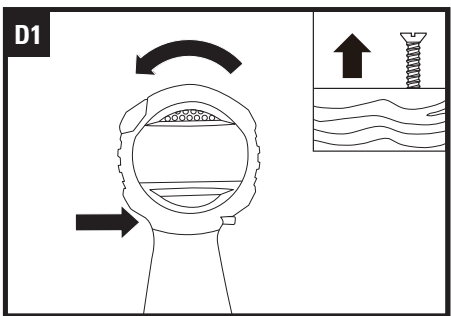
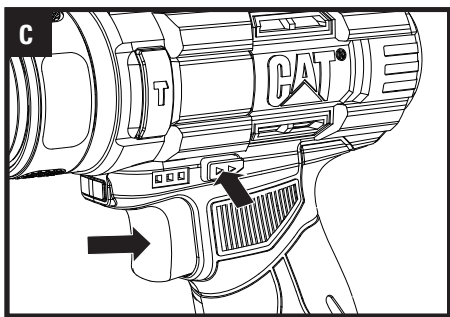
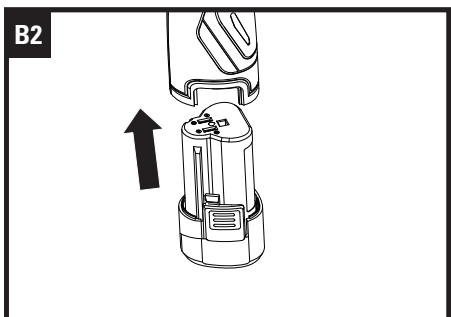
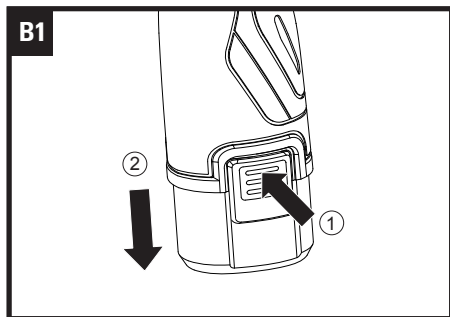
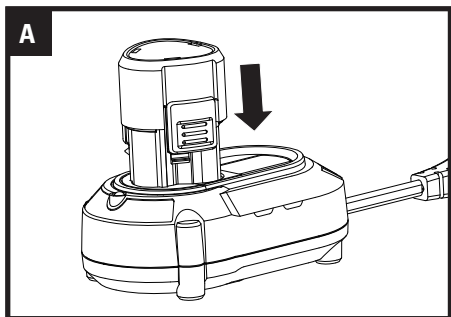

G

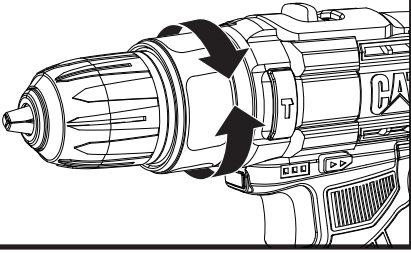

ORIGINAL INSTRUCTIONS

PRODUCT SAFETY

GENERAL POWER TOOL SAFETY

WARNINGS



WARNING Read all safety warnings, instructions, illustrations and specifications provided with this power tool. Failure to follow all instructions listed below may result in electric shock, fire and/or serious injury.

Save all warnings and instructions for future reference.

The term "power tool" in the warnings refers to your mains-operated (corded) power tool or battery-operated (cordless) power tool.

1) Work area safety

- a) Keep work area clean and well lit. Cluttered or dark areas invite accidents.
- b) Do not operate power tools in explosive atmospheres, such as in the presence of flammable liquids, gases or dust. Power tools create sparks which may ignite the dust or fumes.
- c) Keep children and bystanders away while operating a power tool. Distractions can cause you to lose control.

2) Electrical safety

- a) Power tool plugs must match the outlet. Never modify the plug in any way. Do not use any adapter plugs with earthed (grounded) power tools. Unmodified plugs and matching outlets will reduce risk of electric shock.
- b) Avoid body contact with earthed or grounded surfaces, such as pipes, radiators, ranges and refrigerators. There is an increased risk of electric shock if your body is earthed or grounded.
- c) Do not expose power tools to rain or wet conditions. Water entering a power tool will increase the risk of electric shock.
- d) Do not abuse the cord. Never use the cord for carrying, pulling or unplugging the power tool. Keep cord away from heat, oil, sharp edges or moving parts. Damaged or entangled cords increase the risk of electric shock.
- e) When operating a power tool outdoors, use an extension cord suitable for outdoor use. Use of a cord suitable for outdoor use reduces the risk of electric shock.
- f) If operating a power tool in a damp location is unavoidable, use a residual current device (RCD) protected supply. Use of an RCD reduces the risk of electric shock.

3) Personal safety

- a) Stay alert, watch what you are doing and use common sense when operating a power tool. Do not use a power tool while you are tired or under the influence of drugs, alcohol or medication. A moment of inattention while operating power tools may result in serious personal injury.
- b) Use personal protective equipment. Always wear eye protection. Protective equipment such as dust mask, non-skid safety shoes, hard hat, or hearing protection used for appropriate conditions will reduce personal injuries.
- c) Prevent unintentional starting. Ensure the switch is in the off-position before connecting to power source and/or battery pack, picking up or carrying the tool. Carrying power tools with your finger on the switch or energising power tools that have the switch on invites accidents.
- d) Remove any adjusting key or wrench before turning the power tool on. A wrench or a key left attached to a rotating part of the power tool may result in personal injury.
- e) Do not overreach. Keep proper footing and balance at all times. This enables better control of the power tool in unexpected situations.
- f) Dress properly. Do not wear loose clothing or jewellery. Keep your hair and clothing away from moving parts. Loose clothes, jewellery or long hair can be caught in moving parts.

- g) If devices are provided for the connection of dust extraction and collection facilities, ensure these are connected and properly used. Use of dust collection can reduce dust-related hazards.
 - h) Do not let familiarity gained from frequent use of tools allow you to become complacent and ignore tool safety principles. A careless action can cause severe injury within a fraction of a second.
- #### 4) Power tool use and care
- a) Do not force the power tool. Use the correct power tool for your application. The correct power tool will do the job better and safer at the rate for which it was designed.
 - b) Do not use the power tool if the switch does not turn it on and off. Any power tool that cannot be controlled with the switch is dangerous and must be repaired.
 - c) Disconnect the plug from the power source and/or remove the battery pack, if detachable, from the power tool before making any adjustments, changing accessories, or storing power tools. Such preventive safety measures reduce the risk of starting the power tool accidentally.
 - d) Store idle power tools out of the reach of children and do not allow persons unfamiliar with the power tool or these instructions to operate the power tool. Power tools are dangerous in the hands of untrained users.
 - e) Maintain power tools and accessories. Check for misalignment or binding of moving parts, breakage of parts and any other condition that may affect the power tool's operation. If damaged, have the power tool repaired before use. Many accidents are caused by poorly maintained power tools.
 - f) Keep cutting tools sharp and clean. Properly maintained cutting tools with sharp cutting edges are less likely to bind and are easier to control.
 - g) Use the power tool, accessories and tool bits etc. in accordance with these instructions, taking into account the working conditions and the work to be performed. Use of the power tool for operations different from those intended could result in a hazardous situation.
 - h) Keep handles and grasping surfaces dry, clean and free from oil and grease. Slippery handles and grasping surfaces do not allow for safe handling and control of the tool in unexpected situations.
- #### 5) Battery tool use and care
- a) Recharge only with the charger specified by the manufacturer. A charger that is suitable for one type of battery pack may create a risk of fire when used with another battery pack.
 - b) Use power tools only with specifically designated battery packs. Use of any other battery packs may create a risk of injury and fire.
 - c) When battery pack is not in use, keep it away from other metal objects, like paper clips, coins, keys, nails, screws or other small metal objects, that can make a connection from one terminal to another. Shorting the battery terminals together may cause burns or a fire.
 - d) Under abusive conditions, liquid may be ejected from the battery; avoid contact. If contact accidentally occurs, flush with water. If liquid contacts eyes, additionally seek medical help. Liquid ejected from the battery may cause irritation or burns.
 - e) Do not use a battery pack or tool that is damaged or modified. Damaged or modified batteries may exhibit unpredictable behaviour resulting in fire, explosion or risk of injury.
 - f) Do not expose a battery pack or tool to fire or excessive temperature. Exposure to fire or temperature above 130 °C may cause explosion.
 - g) Follow all charging instructions and do not charge the battery pack or tool outside the temperature range specified in the instructions. Charging improperly or at temperatures outside the specified range may damage the battery and increase the risk of fire.

6) Service

- a) **Have your power tool serviced by a qualified repair person using only identical replacement parts.** This will ensure that the safety of the power tool is maintained.
- b) **Never service damaged battery packs.** Service of battery packs should only be performed by the manufacturer or authorized service providers.

DRILL SAFETY WARNINGS

- 1) **Safety instructions for all operations**
 - a) **Wear ear protectors when impact drilling.** Exposure to noise can cause hearing loss.
 - b) **Hold the power tool by insulated gripping surfaces, when performing an operation where the cutting accessory or fasteners may contact hidden wiring or its own cord.** Cutting accessory or fasteners contacting a "live" wire may make exposed metal parts of the power tool "live" and could give the operator an electric shock.
- 2) **Safety instructions when using long drill bits**
 - a) **Never operate at higher speed than the maximum speed rating of the drill bit.** At higher speeds, the bit is likely to bend if allowed to rotate freely without contacting the workpiece, resulting in personal injury.
 - b) **Always start drilling at low speed and with the bit tip in contact with the workpiece.** At higher speeds, the bit is likely to bend if allowed to rotate freely without contacting the workpiece, resulting in personal injury.
 - c) **Apply pressure only in direct line with the bit and do not apply excessive pressure.** Bits can bend causing breakage or loss of control, resulting in personal injury.

- i) **Do not maintain battery pack on charge when not in use.**
- j) **After extended periods of storage, it may be necessary to charge and discharge the battery pack several times to obtain maximum performance.**
- k) **Recharge only with the charger specified by Cat®.** Do not use any charger other than that specifically provided for use with the equipment.
- l) **Do not use any battery pack which is not designed for use with the equipment.**
- m) **Keep battery pack out of the reach of children.**
- n) **Retain the original product literature for future reference.**
- o) **Remove the battery from the equipment when not in use.**
- p) **Dispose of properly.**
- q) **Do not mix cells of different manufacture, capacity, size or type within a device.**
- r) **Keep the battery away from microwaves and high pressure.**

SYMBOLS



To reduce the risk of injury, user must read instruction manual



Warning



Wear ear protection



Wear eye protection



Wear dust mask



Li-Ion



Li-Ion battery This product has been marked with a symbol relating to 'separate collection' for all battery packs and battery pack. It will then be recycled or dismantled in order to reduce the impact on the environment. Battery packs can be hazardous for the environment and for human health since they contain hazardous substances.



Do not burn



Batteries may enter water cycle if disposed improperly, which can be hazardous for ecosystem. Do not dispose of waste batteries as unsorted municipal waste



Waste electrical products must not be disposed of with household waste. Please recycle where facilities exist. Check with your local authorities or retailer for recycling advice.

SAFETY WARNINGS FOR BATTERY PACK

- a) **Do not dismantle, open or shred cells or battery pack.**
- b) **Do not short-circuit a battery pack. Do not store battery packs haphazardly in a box or drawer where they may short-circuit each other or be short-circuited by conductive materials.** When battery pack is not in use, keep it away from other metal objects, like paper clips, coins, keys, nails, screws or other small metal objects, that can make a connection from one terminal to another. Shorting the battery terminals together may cause burns or a fire.
- c) **Do not expose battery pack to heat or fire. Avoid storage in direct sunlight.**
- d) **Do not subject battery pack to mechanical shock.**
- e) **In the event of battery leaking, do not allow the liquid to come into contact with the skin or eyes. If contact has been made, wash the affected area with copious amounts of water and seek medical advice.**
- f) **Keep battery pack clean and dry.**
- g) **Wipe the battery pack terminals with a clean dry cloth if they become dirty.**
- h) **Battery pack needs to be charged before use. Always refer to this instruction and use the correct charging procedure.**

COMPONENT LIST

1. KEYLESS CHUCK
2. TORQUE ADJUSTMENT RING
3. TWO-SPEED GEAR CONTROL
4. FORWARD/REVERSE ROTATION CONTROL
5. SOFT GRIP HANDLE
6. BATTERY PACK RELEASE BUTTON*
7. BATTERY PACK*

8. ON/OFF SWITCH
9. LED LIGHT
10. BATTERY CAPACITY INDICATOR

* Not all the accessories illustrated or described are included in standard delivery.

TECHNICAL DATA

Type designation DX15 DX15.1 DX15B (15 - designation of machinery, representative of hammer drill)

		DX15	DX15.1	DX15B
Voltage		12V ---		
No load speed		0-400/0-1500/min		
Impact rate		0-5800/0-22500bpm		
Max torque		30N.m		
Chuck capacity		10mm		
Number of clutch positions		21+1+1		
Max. drilling capacity	Steel	8mm		
	Wood	20mm		
	Concrete	8mm		
Battery capacity (DXB26)		2.0 Ah		/
Charger input (DXC26)		100-240V ~ 50/60Hz		/
Charger output (DXC26)		13V --- 1.5 A		/
Charger protection class		□/II		/
Machine weight		1.07kg		0.9kg

NOISE INFORMATION

A weighted sound pressure	L_{pA} : 76 dB (A)
K_{pA} =	5 dB(A)
A weighted sound power	L_{wA} : 87 dB (A)
K_{wA} =	5 dB(A)
Wear ear protection.	

VIBRATION INFORMATION

Vibration total values (triax vector sum) determined according to EN 62841:	
Impact drilling into concrete	Vibration emission value: $a_{h,10}$ = 3.123 m/s ²
	Uncertainty K = 1.5 m/s ²
Drilling into metal	Vibration emission value: $a_{h,0}$ = 1.029 m/s ²
	Uncertainty K = 1.5 m/s ²

The declared vibration total value and the declared noise emission value have been measured in accordance with a standard test method and may be used for comparing one tool with another.

The declared vibration total value and the declared noise emission value may also be used in a preliminary assessment of exposure.

! **WARNING:** The vibration and noise emissions during actual use of the power tool can differ from the declared value depending on the ways in which the tool is used especially what kind of workpiece is processed dependant on the following examples and other variations on how the tool is used:

How the tool is used and the materials being cut or drilled.

The tool being in good condition and well maintained.

The use of the correct accessory for the tool and ensuring it is sharp and in good condition.

The tightness of the grip on the handles and if any anti vibration and noise accessories are used.

And the tool is being used as intended by its design and these instructions.

This tool may cause hand-arm vibration syndrome if its use is not adequately managed.

! **WARNING:** To be accurate, an estimation of exposure level in the actual conditions of use should also take account of all parts of the operating cycle such as the times when the tool is switched off and when it is running idle but not actually doing the job. This may significantly reduce the exposure level over the total working period.

Helping to minimise your vibration and noise exposure risk.

Always use sharp chisels, drills and blades.

Maintain this tool in accordance with these instructions and keep well lubricated (where appropriate).

If the tool is to be used regularly then invest in anti vibration and noise accessories.

Plan your work schedule to spread any high vibration tool use across a number of days.

ACCESSORIES

	DX15	DX15.1	DX15B
Battery pack (DXB26)	1	2	/
Charger (DXC26)	1	1	/

We recommend that you purchase your accessories from the same store that sold you the tool. Refer to the accessory packaging for further details. Store personnel can assist you and offer advice.

OPERATING INSTRUCTIONS



NOTE: Before using the tool, read the instruction book carefully.

INTENDED USE

The machine is intended for driving in and loosening screws as well as for drilling in wood, metal and plastic.

BEFORE PUTTING INTO OPERATION

1. CHARGE YOUR BATTERY PACK (SEE FIG. A)

ASSEMBLY

1. TO REMOVE OR INSTALL BATTERY PACK (SEE FIG. B1, B2)

Depress the battery pack release button to release and slide the battery pack out from your tool. After recharge, slide it back into your tool. A simple push and slight pressure will be sufficient.

OPERATION

1. ON / OFF SWITCH (SEE FIG. C)

Push the forward/reverse rotation control to the left or right position.

Depress the on/off switch to start and release it to stop your drill. The on/off switch is fitted with a brake function which stops your chuck immediately when you quickly release the switch.

It is also a variable speed switch that delivers higher speed and torque with increased trigger pressure. Speed is controlled by the amount of switch trigger depression.

WARNING: Do not operate for long periods at low speed because excess heat will be produced internally.

WARNING: When overload occurs, release the on/off switch immediately to avoid the motor overheating.

2. SWITCH LOCK

The switch trigger can be locked in the OFF position. This helps to reduce the possibility of accidental starting when not in use. To lock the switch trigger, place the rotation control in the center position.

3. FORWARD AND REVERSE ROTATION CONTROL (SEE FIG. D1, D2)

Forward rotating: push the forward/reverse rotation control to the left (the drill points away from you). It is used for drilling and screw driving.

Reverse rotation: push the forward/reverse rotation control to the right (the drill points away from you). It is used for remove screws or release a jammed drill bit.

WARNING: Never change the direction of rotation while the tool is rotating, wait until it has stopped.

4. TWO-SPEED GEAR CONTROL (SEE FIG. E)

The drill has a two-speed gear control designed for drilling or driving at LO (mark is 1) or HI (mark is 2) speeds. A slide switch is located on top of the drill to select either LO or HI speed. When using the drill in the LO speed range, the speed will decrease and the drill will have greater power and torque. When using the drill in the HI speed range, the speed will increase and the drill will have less power and torque.

Gear I

Low speed range: for screwdriving or working with large drilling diameter.

Gear II

High speed range: for working with small drilling diameter.

WARNING: To prevent gear damage, always allow the chuck to come to a complete stop before changing the direction of rotation or the two-speed gear control.

WARNING: When overload occurs frequently on the high speed gear, switch to the low speed gear to avoid the motor overheating.

5. CHUCK ADJUSTMENT (SEE FIG. F)

To open the chuck jaws rotate the front section of the chuck (direction ①). Insert the drill bit between the chuck jaws and rotate the front section in the opposite direction. Ensure the drill bit is in the center of the chuck jaws. Finally, firmly rotate the front chuck section in the opposite directions (direction ②). Your drill bit is now clamped in the chuck.

6. TORQUE ADJUSTMENT (SEE FIG. G)

(Screw driving force of your drill driver)

The torque is adjusted by rotating the torque adjustment ring. The torque is greater when the torque adjustment ring is set on a higher setting. The torque is less when the torque adjustment ring is set on a lower setting.

Make the setting as follows:

1 - 4	for driving small screws
5 - 9	for driving screws into soft material
10 - 14	for driving screws into soft and hard material
15 - 20	for driving screws into hard wood
21	for driving larger screws
	for heavy drilling
	for drilling in masonry and concrete

7. AUTOMATIC SPINDLE LOCK

The automatic spindle lock allows you to use it as a regular screwdriver. You can give an extra twist to firmly tighten a screw, loosen a very tight screw or continue working when the battery energy has expired. For manual screwdriver purposes, the chuck is automatically locked when the tool is off.

8. USING THE LED LIGHT

To turn on the light simply press the on/off switch. When you release the on/off switch, the light will be off.

LED lighting increases visibility-great for dark or enclosed area.

9. BATTERY CAPACITY INDICATOR

Your tool is equipped with battery capacity indicator. Press the on/off switch halfway or fully, the battery capacity indicator will light up

to show the amount of charge left in the battery.

Fuel Gauge	Capacity
3 lights	> 70%
2 lights	40% - 70%
1 light	< 40%

10. DRILLING

When drilling into a hard smooth surface, use a center punch to mark the desired hole location. This will prevent the drill bit from slipping off center as the hole is started. Hold the tool firmly and place the tip of the bit at the point to be drilled. Depress the switch trigger to start the tool. Move the drill bit into the workpiece, applying only enough pressure to keep the bit cutting. Do not force or apply side pressure to elongate a hole.

If you want to activate the drill function (For drilling metal wood or plastic), turn the torque adjustment ring on the drill position. If you want to activate the impact function (For masonry or concrete), turn the torque adjustment ring on the hammer position.

WARNING: Tungsten carbide drill bits should always be used for concrete and masonry. When drilling in metal, only use HSS drill bits in good condition. Always use a magnetic bit holder (not included) when using short screwdriver bits. When screw-driving, apply a small quantity of liquid soap or similar to the screw threads to ease insertion.

11. OVERLOAD PROTECTION

When overloaded, the motor comes to a stop. Relieve the load on the machine immediately and allow cooling for approx. 30 seconds at the highest no-load speed.

12. TEMPERATURE DEPENDENT OVERLOAD PROTECTION

When using as intended for the power tool cannot be subject to overload. When the load is too high or the allowable battery temperature of 75 °C is exceeded, the electronic control switches off the power tool until the temperature is in the optimum temperature range again.

13. PROTECTION AGAINST DEEP DISCHARGING

The Li-ion battery is protected against deep discharging by the "Discharging Protection System". When the battery is empty, the machine is switched off by means of a protective circuit: The inserted tool no longer rotates.

PROBLEM SOLUTION

1. WHY DOES THE DRILL NOT TURN ON WHEN YOU PRESS THE SWITCH?

The forward/reverse rotation control, which is on top of the trigger, is positioned in the lock function. Unlock the forward/reverse rotation control by putting it into the required rotation position. Push the trigger and the drill will start to rotate.

2. THE DRILL STOPS BEFORE THE SCREW IS COMPLETELY TIGHTENED. WHY?

Verify the torque position of the torque adjusting ring, you can find the torque-adjusting ring between the chuck and the drill body. Position 1 is the lowest torque (screw driving force) and position 21 is the highest torque (screw driving force). Position 15 is for drill operation. Position 17 is for hammer drill operation. Regulate the torque adjusting ring to a higher position to reach the best result.

3. REASONS FOR DIFFERENT BATTERY PACK WORKING TIMES

Charging time problems, having not used a battery pack for a prolonged time will reduce the battery pack working time. This can be corrected after several charge and discharge operations by charging & working. Heavy working conditions will use up the

battery pack energy faster than lighter working conditions. Do not re-charge your battery pack below 0°C and above 40°C as this will affect performance.

MAINTENANCE

Remove the battery pack from the tool before carrying out any adjustment, servicing or maintenance.

Your power tool requires no additional lubrication or maintenance. There are no user serviceable parts in your power tool. Never use water or chemical cleaners to clean your power tool. Wipe clean with a dry cloth. Always store your power tool in a dry place. Keep the motor ventilation slots clean. Keep all working controls free of dust. Occasionally you may see sparks through the ventilation slots. This is normal and will not damage your power tool.

For Battery tools

The ambient temperature range for the use and storage of tool and battery is 0 °C-45°C.

The recommended ambient temperature range for the charging system during charging is 0 °C-40 °C.

ENVIRONMENTAL PROTECTION

 Waste electrical products must not be disposed of with household waste. Please recycle where facilities exist.  Check with your local authorities or retailer for recycling advice.

DECLARATION OF CONFORMITY

We,
POSITEC Germany GmbH
Postfach 32 02 16, 50796 Cologne, Germany

Declare that the product
Description **Cordless Hammer Drill**
Type **DX15 DX15.1 DX15B (15-designation of machinery, representative of Hammer drill)**
Function **Drilling**

Complies with the following Directives,
2006/42/EC, 2011/65/EU&(EU)2015/863, 2014/30/EU

Standards conform to
EN 55014-1, EN 55014-2, EN 62841-1, EN 62841-2-1

The person authorized to compile the technical file,
Name: Marcel Filz
Address: POSITEC Germany GmbH
Postfach 32 02 16, 50796 Cologne, Germany



2021/05/05
Allen Ding
Deputy Chief Engineer, Testing & Certification
Positec Technology (China) Co., Ltd
18, Dongwang Road, Suzhou Industrial
Park, Jiangsu 215123, P.R. China

ORIGINALBETRIEBSANLEITUNG

PRODUKTSICHERHEIT

ALLGEMEINE

SICHERHEITSHINWEISE FÜR

ELEKTROWERKZEUGE



WARNUNG! Machen Sie sich mit allen Sicherheitswarnungen, Anweisungen, Abbildungen und Spezifikationen vertraut, die mit diesem Elektrowerkzeug geliefert werden. Die Nichtbeachtung der unten aufgeführten Anweisungen kann in elektrischen Schlägen, Feuer und/oder schweren Verletzungen resultieren.

Bewahren Sie alle Sicherheitshinweise und Anweisungen für die Zukunft auf.

Der in den Sicherheitshinweisen verwendete Begriff „Elektrowerkzeug“ bezieht sich auf akkubetriebene Elektrowerkzeuge (ohne Netzkabel).

1) Arbeitsplatzsicherheit

- a) Halten Sie Ihren Arbeitsbereich sauber und gut beleuchtet. Unordnung oder unbeluchtete Arbeitsbereiche können zu Unfällen führen.
- b) Arbeiten Sie mit dem Elektrowerkzeug nicht in explosionsgefährdeter Umgebung, in der sich brennbare Flüssigkeiten, Gase oder Stäube befinden. Elektrowerkzeuge erzeugen Funken, die den Staub oder die Dämpfe entzünden können.
- c) Halten Sie Kinder und andere Personen während der Benutzung des Elektrowerkzeuges fern. Bei Ablenkung können Sie die Kontrolle über das Gerät verlieren.

2) Elektrische Sicherheit

- a) Der Anschlussstecker des Elektrowerkzeuges muss in die Steckdose passen. Der Stecker darf in keiner Weise verändert werden. Verwenden Sie keine Adapterstecker gemeinsam mit geschützten Elektrowerkzeugen. Unveränderte Stecker und passende Steckdosen verringern das Risiko eines elektrischen Schlages.
- b) Vermeiden Sie Körperkontakt mit geerdeten Oberflächen wie von Rohren, Heizungen, Herden und Kühlschränken. Es besteht ein erhöhtes Risiko durch elektrischen Schlag, wenn Ihr Körper geerdet ist.
- c) Halten Sie Elektrowerkzeuge von Regen oder Nässe fern. Das Eindringen von Wasser in ein Elektrowerkzeug erhöht das Risiko eines elektrischen Schlages.
- d) Zweckentfremden Sie das Kabel nicht, um das Elektrowerkzeug zu tragen, aufzuhängen oder um den Stecker aus der Steckdose zu ziehen. Halten Sie das Kabel fern von Hitze, Öl, scharfen Kanten oder sich bewegenden Geräteteilen. Beschädigte oder verwickelte Kabel erhöhen das Risiko eines elektrischen Schlages.
- e) Wenn Sie mit einem Elektrowerkzeug im Freien arbeiten, verwenden Sie nur Verlängerungskabel, die auch für den Außenbereich geeignet sind. Die Anwendung eines für den Außenbereich geeigneten Verlängerungskabels verringert das Risiko eines elektrischen Schlages.
- f) Wenn der Betrieb des Elektrowerkzeuges in feuchter Umgebung nicht vermeidbar ist, verwenden Sie einen Fehlerstromschutzschalter. Der Einsatz eines Fehlerstromschutzschalters vermindert das Risiko eines elektrischen Schlages.

3) Sicherheit von Personen

- a) Seien Sie aufmerksam, Achten Sie darauf, was Sie

tu, und gehen Sie mit Vernunft an die Arbeit mit einem Elektrowerkzeug. Benutzen Sie kein Elektrowerkzeug, wenn Sie müde sind oder unter dem Einfluss von Drogen, Alkohol oder Medikamenten stehen. Ein Moment der Unachtsamkeit beim Gebrauch des Elektrowerkzeuges kann zu ernsthaften Verletzungen führen.

- b) Tragen Sie persönliche Schutzausrüstung und immer eine Schutzbrille. Das Tragen persönlicher Schutzausrüstung, wie Staubmaske, rutschfeste Sicherheitsschuhe, Schutzhelm oder Gehörschutz, je nach Art und Einsatz des Elektrowerkzeuges, verringert das Risiko von Verletzungen.
 - c) Vermeiden Sie eine unbeabsichtigte Inbetriebnahme. Vergewissern Sie sich, dass das Elektrowerkzeug ausgeschaltet ist, bevor Sie es an den Akku anschließen, es aufnehmen oder tragen. Wenn Sie beim Tragen des Elektrowerkzeuges den Finger am Schalter haben oder das Gerät eingeschaltet an die Stromversorgung anschließen, kann dies zu Unfällen führen.
 - d) Entfernen Sie Einstellwerkzeuge oder Schraubenschlüssel, bevor Sie das Elektrowerkzeug einschalten. Ein Werkzeug oder Schlüssel, der sich in einem drehenden Geräteteil befindet, kann zu Verletzungen führen.
 - e) Vermeiden Sie eine abnormale Körperhaltung. Sorgen Sie für einen sicheren Stand und halten Sie jederzeit das Gleichgewicht. Dadurch können Sie das Elektrowerkzeug in unerwarteten Situationen besser kontrollieren.
 - f) Tragen Sie geeignete Kleidung. Tragen Sie keine weite Kleidung oder Schmuck. Halten Sie Haare und Kleidung fern von sich bewegenden Teilen. Lockere Kleidung, Schmuck oder lange Haare können von sich bewegenden Teilen erfasst werden.
 - g) Wenn Staubabsaug- und -auffangeinrichtungen montiert werden können, vergewissern Sie sich, dass diese angeschlossen sind und richtig verwendet werden. Verwendung einer Staubabsaugung kann Gefährdungen durch Staub verringern.
 - h) Vermeiden Sie, durch die häufige Nutzung des Werkzeugs in einen Trott zu verfallen und Prinzipien für die Werkzeugsicherheit zu ignorieren. Eine unachtsame Aktion kann im Bruchteil einer Sekunde zu schweren Verletzungen führen.
- #### 4) Verwendung und Behandlung des Elektrowerkzeuges
- a) Überlasten Sie das Gerät nicht. Verwenden Sie für Ihre Arbeit das dafür bestimmte Elektrowerkzeug. Mit dem passenden Elektrowerkzeug arbeiten Sie besser und sicherer im angegebenen Leistungsbereich.
 - b) Benutzen Sie kein Elektrowerkzeug, dessen Schalter defekt ist. Ein Elektrowerkzeug, das sich nicht mehr ein- oder ausschalten lässt, ist gefährlich und muss repariert werden.
 - c) Klemmen Sie den Stecker von der Stromversorgung ab und/oder entfernen Sie den Akku (falls abnehmbar) aus dem Elektrowerkzeug, bevor Sie Geräteeinstellungen vornehmen, Zubehörteile wechseln oder das Gerät weglegen. Diese Vorsichtsmaßnahme verhindert den unbeabsichtigten Start des Elektrowerkzeuges.
 - d) Bewahren Sie unbenutzte Elektrowerkzeuge außerhalb der Reichweite von Kindern auf. Lassen Sie Personen das Gerät nicht benutzen, die mit diesem nicht vertraut sind oder diese Anweisungen nicht gelesen haben. Elektrowerkzeuge sind gefährlich, wenn Sie von unerfahrenen Personen benutzt werden.
 - e) Warten Sie die Elektrowerkzeuge und Zubehör. Kontrollieren Sie, ob bewegliche Teile einwandfrei funktionieren und nicht klemmen, ob Teile gebrochen oder so beschädigt sind, dass die Funktion des Elektrowerkzeuges beeinträchtigt ist. Lassen Sie beschädigte Teile vor dem Einsatz des Gerätes reparieren. Viele Unfälle haben ihre Ursache in schlecht gewarteten

Elektrowerkzeugen.

- f) Halten Sie Schneidwerkzeuge scharf und sauber. Sorgfältig gepflegte Schneidwerkzeuge mit scharfen Schneidkanten verkleben sich weniger und sind leichter zu führen.
 - g) Verwenden Sie Elektrowerkzeug, Zubehör, Einsatzwerkzeuge usw. entsprechend diesen Anweisungen. Berücksichtigen Sie dabei die Arbeitsbedingungen und die auszuführende Tätigkeit. Der Gebrauch von Elektrowerkzeugen für andere als die vorgesehenen Anwendungen kann zu gefährlichen Situationen führen.
 - h) Halten Sie die Griffe trocken, sauber und frei von Öl und Fett. Rutschige Griffe und Oberflächen unterbinden die sichere Bedienbarkeit und Kontrolle über das Werkzeug in unerwarteten Situationen.
- 5) Verwendung und Behandlung des Akkuwerkzeugs
- a) Laden Sie die Akkus nur in Ladegeräten auf, die vom Hersteller empfohlen werden. Für ein Ladegerät, das für eine bestimmte Art von Akku geeignet ist, besteht Brandgefahr, wenn es mit anderen Akkus verwendet wird.
 - b) Verwenden Sie nur die dafür vorgesehenen Akkus in den Elektrowerkzeugen. Der Gebrauch von anderen Akkus kann zu Verletzungen und Brandgefahr führen.
 - c) Halten Sie den nicht benutzten Akku fern von Büroklammern, Münzen, Schlüsseln, Nägeln, Schrauben oder anderen kleinen Metallgegenständen, die eine Überbrückung der Kontakte verursachen könnten. Ein Kurzschluss zwischen den Akkukontakten kann Verbrennungen oder Feuer zur Folge haben.
 - d) Bei falscher Anwendung kann Flüssigkeit aus dem Akku austreten. Vermeiden Sie den Kontakt damit. Bei zufälligem Kontakt mit Wasser abspülen. Wenn die Flüssigkeit in die Augen kommt, nehmen Sie zusätzlich ärztliche Hilfe in Anspruch. Austretende Akkufflüssigkeit kann zu Hautreizungen oder Verbrennungen führen.
 - e) Verwenden Sie kein Akkupack oder Werkzeug, das beschädigt ist. Beschädigte oder modifizierte Akkus können unvorhersehbare Reaktionen auslösen und zu Bränden, Explosionen oder Verletzungen führen.
 - f) Setzen Sie das Akkupack oder Werkzeug keinem Feuer oder übermäßig hohen Temperaturen aus. Die Belastung durch Feuer oder Temperaturen über 130 °C kann zur Explosion führen.
 - g) Befolgen Sie alle Ladeanweisungen, und laden Sie das Akkupack oder Werkzeug nicht außerhalb des in den Anweisungen festgelegten Temperaturbereichs auf. Ein unsachgemäßer Ladevorgang oder Temperaturen außerhalb des festgelegten Bereichs können den Akku schädigen und die Brandgefahr erhöhen.
- 6) Service
- a) Lassen Sie Ihr Elektrowerkzeug nur von qualifiziertem Fachpersonal und nur mit Original-Ersatzteilen reparieren. Damit wird sichergestellt, dass die Sicherheit des Gerätes erhalten bleibt.
 - b) Führen Sie niemals Wartungsarbeiten an beschädigten Akkus durch. Die Wartung von Akkupacks darf nur vom Hersteller selbst oder autorisierten Dienstleistern durchgeführt werden.

ZUSÄTZLICHE SICHERHEITSHINWEISE FÜR AKKU- BOHRSCHRAUBER

- 1) Sicherheitshinweise für alle Betriebe
- a) Tragen Sie Gehörschutz bei der Benutzung von Schlagbohrmaschinen. Die Einwirkung von Lärm kann Gehörverlust bewirken.

- b) Halten Sie das Werkzeug an den isolierten Griffen, wenn die Gefahr besteht, dass Sie beim Arbeiten in Wänden, Decken usw. verborgene Leitungen oder das Netzkabel berühren könnten. Metallteile am Werkzeug, die mit stromführenden Drähten in Berührung kommen, werden selbst stromführend und können der Bedienperson einen elektrischen Schlag versetzen.
- 2) Sicherheitshinweise bei Verwendung langer Bohrer
- a) Bedienen Sie niemals mit einer Geschwindigkeit, die höher als die maximale Nenndrehzahl des Bohrers ist. Wenn der Bohrer bei höheren Geschwindigkeiten eine freie Drehung ohne Kontakt mit dem Werkstück zulässig ist, kann es verbogen werden, was zu Verletzungen führen kann.
 - b) Beginnen Sie das Bohren immer mit niedriger Geschwindigkeit, wobei die Bohrerspitze in Kontakt mit dem Werkstück. Wenn der Bohrer bei höheren Geschwindigkeiten eine freie Drehung ohne Kontakt mit dem Werkstück zulässig ist, kann es verbogen werden, was zu Verletzungen führen kann.
 - c) Üben Sie nur Druck aus, wenn Sie in direkter Linie mit dem Bohrer sind und keinen übermäßigen Druck ausüben. Der Bohrer kann verbogen werden, was zu einem Bruch oder Verlust der Kontrolle und zu Verletzungen führen kann.

SICHERHEIT HINWEISE FÜR AKKUPACK

- a) Zellen bzw. Akkupack nicht zerlegen, öffnen oder zerdrücken.
- b) Akkupack nicht kurzschließen. Akkupacks nicht wahllos in einer Schachtel oder Schublade aufbewahren, wo sie einander kurzschließen oder durch andere leitfähige Materialien kurzgeschlossen werden könnten. Bei Nichtverwendung des Akkupacks ist dieses von Metallgegenständen fernzuhalten, wie etwa Büroklammern, Münzen, Nägeln, Schrauben oder anderen kleinen Metallgegenständen, wo sich die Batterieklemmen berühren könnten. Das Kurzschließen der Batterieklemmen kann Verbrennungen bzw. einen Brand verursachen.
- c) Zellen bzw. Akkupacks nicht Hitze oder Feuer aussetzen. Lagerung in direktem Sonnenlicht vermeiden.
- d) Akkupack nicht mechanischen Stößen aussetzen.
- e) Im Fall, dass Flüssigkeit aus dem Akku austritt, darf diese nicht in Kontakt mit der Haut oder den Augen kommen. Sollte dies dennoch geschehen, den betroffenen Bereich sofort mit viel Wasser spülen und einen Arzt aufsuchen.
- f) Akkupack sauber und trocken halten.
- g) Sollten die Klemmen des Akkupacks schmutzig werden, diese mit einem sauberen, trockenen Tuch abwischen.
- h) Akkupackmuss vor Gebrauch aufgeladen werden. Immer diese Anweisungen beachten und den korrekten Ladevorgang ausführen.
- i) Akkupack bei Nichtverwendung nicht längere Zeit aufladen lassen.
- j) Nach längerer Lagerung des Gerätes ist es eventuell notwendig, die Zellen oder das Akkupack mehrere Male aufzuladen und zu entladen, um eine optimale Leistung zu erhalten.
- k) Nur mit dem von Cat[®] bezeichneten Ladegerät aufladen. Kein Ladegerät verwenden, das nicht ausdrücklich für den Gebrauch mit dem Gerät vorgesehen ist.
- l) Kein Akkupack verwenden, das nicht für den Gebrauch mit dem Gerät vorgesehen ist.
- m) Akkupacks von Kindern fernhalten.
- n) Die originalen Produktunterlagen zum späteren Nachschlagen aufbewahren.
- o) Den Akku bei Nichtverwendung aus dem Gerät nehmen.
- p) Ordnungsgemäß entsorgen.
- q) Vermischen Sie keine Zellen verschiedener Hersteller, Kapazitäten, Größen oder Typen innerhalb eines Geräts.
- r) Halten Sie den Akku von Mikrowellen und hohem Druck fern.

SYMBOLE



Zur Reduzierung der Verletzungsgefahr bitte die Bedienungsanleitung durchlesen



WARNUNG



Tragen Sie einen Gehörschutz



Tragen Sie eine Schutzbrille



Tragen Sie eine Staubmaske



Li-Ion



Li-Ion-Akku Dieses Produkt wurde mit einem Symbol 'getrennte Sammlung' für alle Akkupacks und Akkupack gekennzeichnet. Diese Abfälle werden dann recycelt oder demontiert, um die Umweltbelastung zu verringern. Akkupacks können schädlich für die Umwelt und die menschliche Gesundheit sein, da sie schädliche Substanzen enthalten.



Nicht verbrennen



Wenn die Akkus unsachgemäß behandelt wird, kann sie in den Wasserkreislauf gelangen und das Ökosystem schädigen. Entsorgen Sie verbrauchte Akkus nicht über den Hausmüll.



Elektroprodukte dürfen nicht mit dem normalen Hausabfall entsorgt werden, sondern sollten nach Möglichkeit zu einer Recyclingstelle gebracht werden. Ihre zuständigen Behörden oder Ihr Fachhändler geben Ihnen hierzu gerne Auskunft.

KOMPONENTENLISTE

1. SCHNELLSPANNBOHRFUTTER
2. EINSTELLRING FÜR DREHMOMENT
3. ZWEISTUFIGE GANGSCHALTUNG
4. VORWÄRTS-/RÜCKWÄRTS-ROTATION STEUERUNG
5. SOFTHANDGRIFF
6. AKKUVERRIEGELUNG*
7. AKKU*
8. EIN / AUS SCHALTER
9. LED-LEUCHE
10. BATTERIEKAPAZITÄTSANZEIGE

* Nicht alle abgebildeten oder beschriebenen Zubehörteile sind in der Standardlieferung enthalten.

TECHNISCHE DATEN

Typ DX15 DX15.1 DX15B (15 - Bezeichnung der Maschine, Repräsentant des Akku-Schlagbohrer)

	DX15	DX15.1	DX15B
Spannung		12V \equiv	
Leerlaufumdrehzahl		0-400/0-1500/min	
Nennschlagzahl		0-5800/0-22500bpm	
Max. Drehmoment		30N.m	
Bohrfutter Spannweite		10mm	
Drehmomentstufen		21+1+1	
Maximaler Bohrdurchmesser	Stahl	8mm	
	Holz	20mm	
	Stein	8mm	
Batteriekapazität (DXB26)		2.0 Ah	/
Ladegerät-Eingang (DXC26)		100-240V ~ 50/60Hz	/
Ladegerät-Ausgang (DXC26)		13V \equiv 1.5 A	/
Ladeschutzklasse		/II	/
Maschinengewicht		1.07kg	0.9kg

INFORMATIONEN ÜBER LÄRM

Gewichteter Schalldruck	L_{pA} : 76 dB (A)
K_{pA} =	5 dB(A)
Gewichtete Schalleistung	L_{wA} : 87 dB (A)
K_{wA} =	5 dB(A)
Tragen Sie einen Gehörschutz.	

INFORMATIONEN ÜBER VIBRATIONEN

Vibrations Gesamt Messwertermittlung gemäß EN 62841:	
Schlagbohren in Beton	Vibrationsemissionswert: $a_{h,10}$ = 3.123 m/s ²
	Unsicherheit K = 1.5 m/s ²
Bohren in Metall	Vibrationsemissionswert: $a_{h,0}$ = 1.029 m/s ²
	Unsicherheit K = 1.5 m/s ²

Der angegebene Vibrationsgesamtwert kann und der angegebene Vibrationsemissionswert wurden gemäß Standardprüfverfahren gemessen und können zum Vergleichen eines Werkzeug mit einem anderen verwendet werden.
Der angegebene Vibrationsgesamtwert und der angegebene Vibrationsemissionswert können auch für eine anfängliche Beurteilung der Beeinträchtigung verwendet werden.

⚠️ WARNUNG: Die Vibrations- und Lärmemissionen bei der eigentlichen Nutzung des Elektrowerkzeugs können vom angegebenen Wert abweichen, je nachdem, wie das Werkzeug verwendet wird und insbesondere abhängig davon, welcher Werkstücktyp verarbeitet wird, und abhängig von folgenden Beispielen und verschiedenen Einsatzmöglichkeiten des Werkzeugs: Wie das Werkzeug verwendet wird und Materialien geschnitten oder angebohrt werden.

Das Werkzeug ist in gutem Zustand und gut gepflegt.

Verwendung des richtigen Zubehörs für das Werkzeug und Gewährleistung seiner Schärfe und seines guten Zustands.

Die Festigkeit des Griffs auf den Handgriffen und, falls Antivibrations- und Lärmschutzzubehör verwendet wird.

Und ob das verwendete Werkzeug dem Design und diesen Anweisungen entsprechend verwendet wird.

Wird dieses Werkzeug nicht angemessen gehandhabt, kann es ein Hand-Arm-Vibrationssyndrom erzeugen.

⚠️ WARNUNG: Um genau zu sein, sollte ein Abschätzung des Belastungsgrades aller Arbeitsabschnitte während tatsächlicher Verwendung berücksichtigt werden, z.B. die Zeiten, wenn das Werkzeug ausgeschaltet ist, und wenn es sich im Leerlauf befindet und eigentlich nicht eingesetzt wird. Auf diese Weise kann der Belastungsgrad während der gesamten Arbeitszeit wesentlich gemindert werden.

Hilft dabei, das Risiko der Vibrations- und Lärmbelastung zu minimieren.

Verwenden Sie **IMMER** scharfe Meissel, Bohrer und Sägeblätter.

Pflegen Sie dieses Werkzeug diesen Anweisungen entsprechend und achten Sie auf eine gute Einfettung (wo erforderlich).

Falls das Werkzeug regelmäßig verwendet werden soll, investieren Sie in Antivibrations- und Lärmschutzzubehör.

Machen Sie einen Arbeitsplan, um die Verwendung von hochvibrierenden Werkzeugen auf mehrere Tage zu verteilen.

ZUBEHÖR

	DX15	DX15.1	DX15B
Akkupack (DXB26)	1	2	/
Ladegerät (DXC26)	1	1	/

Wir empfehlen, dass Sie Ihr Zubehör in dem Geschäft kaufen, in dem Sie das Werkzeug verkauft haben. Weitere Einzelheiten finden Sie in der Verpackung des Zubehörs. Das Ladenpersonal kann Ihnen behilflich sein und Ratschläge geben.

BETRIEBSANLEITUNG



HINWEIS: Bitte lesen Sie die Bedienungsanleitung sorgfältig durch, bevor Sie das Werkzeug verwenden.

VERWENDUNGSZWECK

Mit der Maschine werden Schrauben eingeschraubt und gelöst sowie Löcher in Holz, Metall und Kunststoff gebohrt.

VOR DER INBETRIEBNAHME

1. LADEN SIE IHREN AKKUPACK AUF (SIEHE ABB. A)

MONTAGE

1. ENTFERNEN ODER INSTALLIEREN DES BATTERIEPACKS (SIEHE ABB. B1, B2)

Drücken Sie die Akkuentriegelungstaste, um den Akku zu lösen und aus dem Werkzeug herauszuziehen. Schieben Sie es nach dem Laden wieder in das Werkzeug. Ein einfacher Druck und ein leichter Druck reichen.

BETRIEB

1. EIN/AUS-SCHALTER (SIEHE ABB. C)

Schieben Sie den Vorwärts-/Rückwärtsdrehungsregler nach links

oder nach rechts. Drücken Sie den Ein / Ausschalter, um den Bohrer zu starten, und lassen Sie ihn los, um es zu stoppen. Der Ein / Ausschalter hat eine Bremsfunktion. Wenn Sie den Schalter schnell loslassen, stoppt die Bremsfunktion Ihr Spannfutter sofort. Es ist auch ein Schalter mit variabler Geschwindigkeit, der durch Erhöhen des Auslösedrucks eine höhere Geschwindigkeit und ein höheres Drehmoment bereitstellen kann. Die Geschwindigkeit wird durch das Drücken des Schalterauslösers gesteuert.

! **WARNUNG: Laufen Sie nicht lange mit niedriger Geschwindigkeit, da sonst zu viel Wärme im Inneren entsteht.**

! **WARNUNG: Lassen Sie bei Überlastung den Ein- / Ausschalter sofort los, um eine Überhitzung des Motors zu vermeiden.**

2. SCHALTERSCHLOSS

Der Schalterauslöser kann in der AUS-Position verriegelt werden. Dadurch wird die Möglichkeit einer versehentlichen Aktivierung bei Nichtgebrauch verringert. Stellen Sie den Drehrichtungsregler auf die mittlere Position, um den Schalter zu verriegeln.

3. VORWÄRTS UND RÜCKWÄRTSSTEUERUNG (SIEHE ABB. D1, D2)

Vorwärtsdrehung: Schieben Sie den Vorwärts- / Rückwärtsdrehungsregler nach links (die Bohrer Spitze ist von Ihnen entfernt). Es wird zum Bohren und Schrauben verwendet.
Rückwärtsdrehung: Schieben Sie den Vorwärts- / Rückwärtsdrehungsregler nach rechts (die Bohrer Spitze ist von Ihnen entfernt). Es wird zum Entfernen der Schraube oder zum Lösen eines verklemmten Bohrers verwendet.

! **WARNUNG: Ändern Sie niemals die Drehrichtung, während sich das Werkzeug dreht. Warten Sie, bis es zum Stillstand kommt.**

4. ZWEIFANG-GETRIEBESTEUERUNG (SIEHE ABB. E)

Der Bohrer verfügt über eine Zweifang-Getriebesteuerung und ist zum Bohren oder Fahren mit LO (mit 1 gekennzeichnet) oder HI (mit 2 gekennzeichnet) Geschwindigkeiten ausgelegt. Der Schiebeshalter befindet sich oben am Bohrer, und Sie können zwischen LO und HI-Geschwindigkeit wählen. Bei Verwendung des Bohrers im LO-Geschwindigkeitsbereich nimmt die Geschwindigkeit ab und der Bohrer hat eine größere Leistung und ein größeres Drehmoment. Bei Verwendung des Bohrers im HI-Geschwindigkeitsbereich nimmt die Geschwindigkeit zu und der Bohrer hat weniger Leistung und Drehmoment.

Getriebe I

Niedriger Drehzahlbereich: Wird für Schraubenantriebe oder Bohrungen mit großem Durchmesser verwendet.

Getriebe II

Hochgeschwindigkeitsbereich: Geeignet für Bohrungen mit kleinem Durchmesser.

! **WARNUNG: Um Zahnradschäden zu vermeiden, müssen Sie das Spannfutter vollständig anhalten, bevor Sie die Drehrichtung oder die Zweifang-Getriebesteuerung ändern.**

! **WARNUNG: Wenn das Hochgeschwindigkeitsgetriebe häufig überlastet wird, schalten Sie auf das Niedriggeschwindigkeitsgetriebe um, um eine Überhitzung des Motors zu vermeiden.**



5. CHUCK-EINSTELLUNG (SIEHE ABB. F)

Zum Öffnen der Spannbacken drehen Sie den vorderen Teil des Futters (Richtung ①). Führen Sie den Bohrer zwischen die Backen des Spannfutters ein und drehen Sie die Vorderseite in die entgegengesetzte Richtung. Stellen Sie sicher, dass sich der Bohrer in der Mitte der Spannbacken befindet. Zum Schluss das vordere Spannfutterteil fest in die entgegengesetzte Richtung drehen (Richtung ②). Jetzt wurde Ihr Bohrer im Spannfutter festgeklemmt.

6. DREHMOMENTEINSTELLUNG (SIEHE ABB. G)

(Schraubkraft Ihres Bohrschraubers)
Das Drehmoment wird durch Drehen des Drehmomenteinstellungs eingestellt. Wenn der Drehmomenteinstellung auf eine höhere Einstellung eingestellt ist, ist das Drehmoment größer. Wenn der Drehmomenteinstellung auf eine niedrigere Einstellung eingestellt ist, ist das Drehmoment kleiner.

Nehmen Sie folgende Einstellungen vor:

1 - 4	Zum Eintreiben kleiner Schrauben
5 - 9	Zum Einschrauben von Schrauben in weiche Materialien
10 - 14	Zum Schrauben von Schrauben in harte und weiche Materialien
15 - 20	zum Eindrehen von Schrauben in hartes Holz
21	zum Eindrehen größerer Schrauben
	Für schweres Bohren
	zum Bohren in Mauerwerk und Beton

7. AUTOMATISCHE SPINDELSCHLOSS

Mit der automatischen Spindel Sperre können Sie sie als normalen Schraubendreher verwenden. Sie können mehr Drehmoment anwenden, um die Schrauben fest anzuziehen, sehr feste Schrauben zu lösen oder weiter zu arbeiten, wenn die Batterie leer. Für die manuellen Schraubendreher nach dem Schließen Werkzeugfutter wird es automatisch gesperrt.

8. VERWENDUNG DES LED-LICHTS

Um das Licht einzuschalten, drücken Sie einfach den Ein- / Ausschalter. Wenn der Netzschalter losgelassen wird, erlischt die Kontrollleuchte. LED-Beleuchtung erhöht die Sichtbarkeit - sehr gut für dunkle oder geschlossene Bereiche.

9. BATTERIEKAPAZITÄTSANZEIGE

Ihr Werkzeug ist mit einer Batteriekapazitätsanzeige ausgestattet. Drücken Sie den Ein/Aus-Schalter halb oder vollständig, die Batteriekapazitätsanzeige leuchtet auf, um die verbleibende Ladungsmenge in der Batterie anzuzeigen.

Takanzeige	Kapazität
3 Leuchten	> 70%
2 Leuchten	40%-70%
1 Leuchte	< 40%

10. BOHREN

Verwenden Sie beim Bohren von Löchern auf einer harten, glatten Oberfläche den mittleren Stempel, um die gewünschte Lochposition zu markieren. Dadurch wird verhindert, dass der Bohrer zu Beginn des Bohrvorgangs aus der Mitte rutscht. Halten Sie das Werkzeug fest und platzieren Sie die Spitze des Bohrers dort, wo Sie bohren möchten. Drücken Sie den Schalter, um das Werkzeug zu starten. Bewegen Sie den Bohrer in das Werkstück und üben Sie nur so viel Druck aus, dass der Bohrer weiterhin schneidet. Wenden Sie keine Kraft oder seitlichen Druck an, um das Loch zu verlängern.

Wenn Sie die Bohrfunktion aktivieren wollen (zum Bohren in Metall, Holz oder Kunststoff), drehen Sie den Drehmomenteinstellung auf die Bohrer-Position. Wenn Sie die Schlagbohrfunktion aktivieren wollen (für Mauerwerk oder Beton), drehen Sie den Drehmomenteinstellung auf die Hammer-Position.

! **WARNUNG: Es sollten immer Hartmetallbohrer für Beton und Mauerwerk verwendet werden. Beim Bohren in Metall sollten Sie ausschließlich HSS-Bohrer in einwandfreiem**

Zustand verwenden. Bei kurzen Schraubendreherbits immer einen magnetischen Bithalter (nicht im Lieferumfang enthalten) verwenden. Tragen Sie beim Einschrauben eine kleine Menge Flüssigseife oder ähnliches auf das Gewinde auf, um das Einschrauben zu erleichtern.

11. ÜBERLASTUNGSSCHUTZ

Bei Überlastung bleibt der Motor stehen. Entlasten Sie die Maschine sofort und lassen Sie die Maschine etwa 30 Sekunden lang bei der Höchstgeschwindigkeit bei Leerlauf abkühlen.

12. TEMPERATURABHÄNGIGER ÜBERLASTSCHUTZ

Elektrowerkzeuge werden bei bestimmungsgemäßer Verwendung nicht überlastet. Wenn die Last zu hoch ist oder die zulässige Batterietemperatur von 75 °C überschreitet, schaltet die elektronische Steuerung das Elektrowerkzeug aus, bis die Temperatur wieder den optimalen Temperaturbereich erreicht.

13. SCHUTZ GEGEN TIEFES ENTLADEN



Lithium-Ionen-Batterien verhindern eine Tiefentladung durch ein "Entladeschutzsystem". Wenn die Batterie leer ist, wird die Maschine durch die Schutzschaltung abgeschaltet: Das eingesetzte Werkzeug dreht sich nicht mehr.

PROBLEMBEHEBUNG

1. WARUM LÄSST SICH DIE BOHRMASCHINE BEIM DRÜCKEN DES SCHALTERS NICHT EINSCHALTEN?

Der Drehrichtungsschalter (Vorwärts/Rückwärts) befindet sich in der Verriegelungsposition. Entsperrten Sie den Schalter, indem die gewünschte Drehrichtung einstellen. Beim Drücken des Schalters fängt die Bohrmaschine an, sich zu drehen. Stellen Sie sicher, dass das Akkupack an eine funktionierende Steckdose angeschlossen ist.

2. DER BOHRER STOPPT, EHE DIE SCHRAUBE RICHTIG FESTGEZOGEN IST?

Überprüfen Sie die Drehmomenteinstellung am Drehmomenteinstellung (zwischen dem Spannfutter und Gehäuse). Position 1 entspricht dem niedrigsten Drehmoment (Schraubenkraft) und Position 21 dem höchsten Drehmoment (Schraubenkraft). Position  ist für den Bohrbetrieb. Position  ist für den Bohrhammerbetrieb. Stellen Sie den Drehmomenteinstellung auf eine höhere Position ein, um ein optimales Ergebnis zu erzielen.

3. GRÜNDE FÜR UNTERSCHIEDLICHE EINSATZZEITEN

Probleme beim Laden oder längere Zeiten des Nichtgebrauchs können die Einsatzzeit des Akkus beträchtlich herabsetzen. Nach mehreren Lade- und Entladevorgängen wird der Akku seine volle Leistung wieder erreichen. Harte Einsatzbedingungen wie z. B. das Eindrehen großer Schrauben in hartes Holz verbrauchen mehr Energie als weniger schwere Arbeiten. Laden Sie den Akku nicht bei Temperaturen unter 0°C bzw. über 40°C; andernfalls wird die Leistung beeinträchtigt.

WARTUNG

Entfernen Sie das Akkupack aus dem Werkzeug, bevor Sie Einstellungen, Service- oder Wartungsarbeiten daran durchführen.

Ihr Werkzeug benötigt keine zusätzliche Schmierung oder Wartung. Es gibt keine vom Anwender zu wartenden Teile in diesem Elektrowerkzeug. Reinigen Sie Ihr Werkzeug niemals mit Wasser oder chemischen Lösungsmitteln. Wischen Sie es mit einem trockenen Tuch sauber. Lagern Sie Ihr Werkzeug immer an einem trockenen Platz. Sorgen Sie dafür, dass bei staubigen Arbeiten

die Lüftungsöffnungen frei sind. Halten Sie alle Bedienelemente staubfrei. Gelegentlich sind durch die Lüftungsschlitze hindurch Funken zu sehen. Dies ist normal und wird Ihr Werkzeug nicht beschädigen.

Bei Akkuwerkzeugen

Der Umgebungstemperaturbereich für die Nutzung und Lagerung von Werkzeug und Akku liegt zwischen 0°C und 45°C. Der empfohlene Umgebungstemperaturbereich für die Ladestation liegt zwischen 0°C und 40°C.

UMWELTSCHUTZ

 Elektroprodukte dürfen nicht mit dem normalen Haushaltsmüll entsorgt werden, sondern sollten nach Möglichkeit zu einer Recyclingstelle gebracht werden. Ihre zuständigen Behörden oder Ihr Fachhändler geben Ihnen hierzu gerne Auskunft.

KONFORMITÄTSERKLÄRUNG

Wir,
POSITEC Germany GmbH
Postfach 32 02 16, 50796 Cologne, Germany

erklären hiermit, dass unser Produkt
Beschreibung **Akku-Bohrschrauber**
Typ **DX15 DX15.1 DX15B (15-Bezeichnung der Maschine, Repräsentant des Akku-Schlagbohrer)**
Funktionen **Bohren**

Den Bestimmungen der folgenden Richtlinien entspricht:
2006/42/EC, 2011/65/EU&(EU)2015/863, 2014/30/EU

Werte nach
EN 55014-1, EN 55014-2, EN 62841-1, EN 62841-2-1

Zur Kompilierung der technischen Datei ermächtigte Person,
Name: Marcel Filz
Anschrift: Positec Germany GmbH
Postfach 32 02 16, 50796 Cologne, Germany



2021/05/05
Allen Ding
Stellvertretender Cheffingenieur,
Prüfung und Zertifizierung
Positec Technology (China) Co., Ltd
18, Dongwang Road, Suzhou Industrial
Park, Jiangsu 215123, P. R. China

NOTICE ORIGINALE

SÉCURITÉ DU PRODUIT

AVERTISSEMENTS DE SÉCURITÉ GÉNÉRAUX POUR L'OUTIL



AVERTISSEMENT: Lire l'ensemble des mises en garde, instructions, illustrations et spécifications fourni avec cet outil électrique. Ne pas suivre toutes les instructions énumérées ci-dessous peut conduire à une électrocution, un incendie et/ou des blessures graves.

Conservé tous les avertissements et toutes les instructions pour pouvoir s'y reporter ultérieurement.

Le terme «outil» dans les avertissements fait référence à votre outil électrique alimenté par le secteur (avec cordon d'alimentation) ou votre outil fonctionnant sur batterie (sans cordon d'alimentation).

1) Sécurité de la zone de travail

- a) **Conservé la zone de travail propre et bien éclairée.** Les zones en désordre ou sombres sont propices aux accidents.
- b) **Ne pas faire fonctionner les outils électriques en atmosphère explosive,** par exemple en présence de liquides inflammables, de gaz ou de poussières. Les outils électriques produisent des étincelles qui peuvent enflammer les poussières ou les fumées.
- c) **Maintenir les enfants et les personnes présentes à l'écart pendant l'utilisation de l'outil.** Les distractions peuvent vous faire perdre le contrôle de l'outil.

2) Sécurité électrique

- a) **Il faut que les fiches de l'outil électrique soient adaptées au socle. Ne jamais modifier la fiche de quelque façon que ce soit. Ne pas utiliser d'adaptateurs avec des outils à branchement de terre.** Des fiches non modifiées et des socles adaptés réduiront le risque de choc électrique.
- b) **Éviter tout contact du corps avec des surfaces reliées à la terre telles que les tuyaux, les radiateurs, les cuisinières et les réfrigérateurs.** Il existe un risque accru de choc électrique si votre corps est relié à la terre.
- c) **Ne pas exposer les outils à la pluie ou à des conditions humides.** La pénétration d'eau à l'intérieur d'un outil augmentera le risque de choc électrique.
- d) **Ne pas maltraiter le cordon. Ne jamais utiliser le cordon pour porter, tirer ou débrancher l'outil. Maintenir le cordon à l'écart de la chaleur, du lubrifiant, des arêtes ou des parties en mouvement.** Des cordons endommagés ou emmêlés augmentent le risque de choc électrique.
- e) **Lorsqu'on utilise un outil à l'extérieur, utiliser un prolongateur adapté à l'utilisation extérieure.** L'utilisation d'un cordon adapté à l'utilisation extérieure réduit le risque de choc électrique.
- f) **Si l'usage d'un outil dans un emplacement humide est inévitable, utiliser une alimentation protégée par un dispositif à courant différentiel résiduel (DDR).** L'usage d'un DDR réduit le risque de choc électrique.

3) Sécurité des personnes

- a) **Restez vigilant, regardez ce que vous êtes en train de faire et faites preuve de bon sens dans votre utilisation de l'outil. Ne pas utiliser un outil lorsque vous êtes fatigué ou sous l'emprise de drogues, d'alcool ou de médicaments.** Un moment d'inattention en cours d'utilisation d'un outil peut entraîner des blessures graves des personnes.
 - b) **Utiliser un équipement de sécurité. Toujours porter une protection pour les yeux.** Les équipements de sécurité tels que les masques contre les poussières, les chaussures de sécurité antidérapantes, les casques ou les protections acoustiques utilisés pour les conditions appropriées réduiront les blessures de personnes.
 - c) **Éviter tout démarrage intempestif. S'assurer que l'interrupteur est en position arrêt avant de brancher l'outil au secteur et/ou au bloc de batteries, de le ramasser ou de le porter.** Porter les outils en ayant le doigt sur l'interrupteur ou brancher des outils dont l'interrupteur est en position marche est source d'accidents.
 - d) **Retirer toute clé de réglage avant de mettre l'outil en marche.** Une clé laissée fixée sur une partie tournante de l'outil peut donner lieu à des blessures de personnes.
 - e) **Ne pas se précipiter. Garder une position et un équilibre adaptés à tout moment.** Cela permet un meilleur contrôle de l'outil dans des situations inattendues.
 - f) **S'habiller de manière adaptée. Ne pas porter de vêtements amples ou de bijoux. Garder les cheveux et les vêtements à distance des parties en mouvement.** Des vêtements amples, des bijoux ou les cheveux longs peuvent être pris dans des parties en mouvement.
 - g) **Si des dispositifs sont fournis pour le raccordement d'équipements pour l'extraction et la récupération des poussières, s'assurer qu'ils sont connectés et correctement utilisés.** Utiliser des collecteurs de poussière peut réduire les risques dus aux poussières.
 - h) **Ne pas laisser les habitudes acquises au cours d'une utilisation fréquente des outils nous rendre complaisants et ignorer les principes de sécurité de l'outil.** Une action imprudente peut entraîner des blessures graves en une fraction de seconde.
- #### 4) Utilisation et entretien de l'outil
- a) **Ne pas forcer l'outil. Utiliser l'outil adapté à votre application.** L'outil adapté réalisera mieux le travail et de manière plus sûre au régime pour lequel il a été construit.
 - b) **Ne pas utiliser l'outil si l'interrupteur ne permet pas de passer de l'état de marche à arrêt et vice versa.** Tout outil qui ne peut pas être commandé par l'interrupteur est dangereux et il faut le réparer.
 - c) **Débrancher la prise de la source d'alimentation et/ou retirer la batterie, si elle est amovible, de l'outil, avant tout réglage, changement d'accessoires ou avant de ranger l'outil.** De telles mesures de sécurité préventives réduisent le risque de démarrage accidentel de l'outil.
 - d) **Conservé les outils à l'arrêt hors de la portée des enfants et ne pas permettre à des personnes ne connaissant pas l'outil ou les présentes instructions de le faire fonctionner.** Les outils sont dangereux entre les mains d'utilisateurs novices.
 - e) **Entretien des outils et accessoires électriques. Vérifier qu'il n'y a pas de mauvais alignement ou de blocage des parties mobiles, des pièces cassées ou toute autre condition pouvant affecter le fonctionnement de l'outil. En cas de dommages, faire réparer l'outil avant de l'utiliser.** De nombreux accidents sont dus à des outils mal entretenus.
 - f) **Garder affûtés et propres les outils permettant de couper.** Des outils destinés à couper correctement entretenus avec des pièces coupantes tranchantes sont moins susceptibles de bloquer et sont plus faciles à contrôler.
 - g) **Utiliser l'outil, les accessoires et les lames etc., conformément à ces instructions, en tenant compte des conditions de travail et du travail à réaliser.** L'utilisation de l'outil pour des opérations différentes de celles prévues pourrait donner lieu à des situations dangereuses.
 - h) **Maintenir les poignées et les surfaces de préhension sèches, propres et exemptes d'huile et de graisse.** Des poignées et surfaces de préhension glissantes ne permettent pas une manipulation et un contrôle de l'outil en toute sécurité en cas d'imprévu.
- #### 5) Utilisation des outils fonctionnant sur batteries et précautions d'emploi
- a) **Ne recharger qu'avec le chargeur spécifié par le fabricant.**

Un chargeur qui est adapté à un type de bloc de batteries peut entraîner un risque d'incendie lorsqu'il est utilisé avec un autre type de bloc de batteries.

- b) **N'utiliser les outils qu'avec des blocs de batteries spécifiquement désignés.** L'utilisation de tout autre bloc de batteries peut entraîner un risque de blessure et d'incendie.
- c) **Lorsqu'un bloc de batteries n'est pas utilisé, le maintenir à l'écart de tout autre objet métallique, par exemple trombones, pièces de monnaie, clés, clous, vis ou autres objets de petite taille qui peuvent donner lieu à une connexion d'une borne à une autre.** Le court-circuitage des bornes d'une batterie entre elles peut causer des brûlures ou un incendie.
- d) **Dans de mauvaises conditions, du liquide peut être éjecté de la batterie; éviter tout contact.** En cas de contact accidentel, nettoyer à l'eau. Si le liquide entre en contact avec les yeux, rechercher en plus une aide médicale. Le liquide éjecté des batteries peut causer des irritations ou des brûlures.
- e) **N'utilisez pas de batterie ou d'outil endommagé ou modifié.** Des batteries endommagées ou modifiées peuvent se comporter de façon imprévisible et causer un incendie, une explosion ou un risque de blessure.
- f) **N'exposez pas une batterie ou un outil à un incendie ou à une température excessive.** L'exposition à un incendie ou une température supérieure à 130 °C peut causer une explosion.
- g) **Suivez toutes les instructions de charge et ne rechargez pas la batterie ou l'outil en dehors de la plage de température spécifiée dans les instructions.** Recharger la batterie de façon inappropriée ou en dehors de la plage de température spécifiée peut l'endommager et augmente le risque d'incendie.
- 6) **Maintenance et entretien**
 - a) **Faire entretenir l'outil par un réparateur qualifié utilisant uniquement des pièces de rechange identiques.** Cela assurera le maintien de la sécurité de l'outil.
 - b) **Ne révisez jamais de batteries endommagées.** La révision de batteries doit uniquement être effectuée par le fabricant ou les prestataires de service autorisés.

CONSIGNES DE SÉCURITÉ CONCERNANT LA PERCEUSE

- 1) **Instructions de sécurité pour toutes opérations**
 - a) **Veillez porter un casque antibruit lorsque vous utilisez une perceuse à percussion.** L'exposition au bruit peut causer la perte de l'audition.
 - b) **Tenir l'outil par les zones de prises isolées lors d'une utilisation où l'outil tranchant pourrait entrer en contact avec des fils cachés ou avec son propre cordon.** Si les parties externes en métal entrent en contact avec un fil électrique « sous tension », elles pourraient elles aussi devenir « sous tension » et l'utilisateur pourrait recevoir une décharge électrique.
- 2) **Instructions de sécurité lorsque l'utilisation de forets long**
 - a) **Ne jamais fonctionner à une vitesse supérieure à la vitesse maximale autorisée du foret.** À des vitesses plus élevées, le foret risque de se plier s'il est autorisé à tourner librement sans toucher la pièce, entraînant des blessures corporelles.
 - b) **Commencez toujours le forage à basse vitesse avec la pointe du trépan tout en contactant la pièce.** À des vitesses plus élevées, le foret risque de se plier s'il est autorisé à tourner librement sans toucher la pièce, entraînant des blessures corporelles.
 - c) **Appliquez la pression uniquement en ligne directe avec le foret et ne pas appliquer de pression excessive.** Les forages peuvent se plier et provoquent une rupture ou une perte de contrôle, entraînant des blessures.

MISES EN GARDE CONCERNANT LA BATTERIE

- a) **La batterie et les piles secondaires ne doivent pas être ouvertes, démontées ou broyées.**
- b) **La batterie ne doit pas être court-circuitée.** Évitez de mettre la batterie en vrac dans une boîte ou dans un tiroir où elles risqueraient de se court-circuiter entre elles ou au contact d'autres objets métalliques. Après usage, évitez tout contact de la batterie avec d'autres objets métalliques de petite taille (trombones, pièces, clés, clous, vis etc.) susceptibles de court-circuiter les pôles. Un court-circuit entre les pôles de la batterie peut être à l'origine de brûlures ou d'un incendie.
- c) **La batterie ne doit pas être exposée au feu et à la chaleur.** Évitez de la ranger à la lumière du soleil.
- d) **La batterie et les piles ne doivent pas être soumises à des chocs mécaniques.**
- e) **En cas de fuite des piles, évitez tout contact du liquide avec la peau et les yeux.** En cas de contact, rincez abondamment la surface touchée avec de l'eau et appelez les urgences.
- f) **La batterie et les piles doivent rester propres et sèches.**
- g) **Si la batterie ou les piles se salissent, essuyez-les avec un chiffon propre et sec.**
- h) **La batterie et les piles doivent être chargées avant usage.** Utilisez toujours le chargeur adéquat, et respectez les instructions du fabricant ou le mode d'emploi de l'appareil concernant la procédure de recharge.
 - i) **Évitez de laisser une batterie se charger pendant trop longtemps lorsqu'elle n'est pas utilisée.**
 - j) **Après de longues périodes d'inutilisation, il peut être nécessaire de charger et décharger la batterie et les piles à plusieurs reprises avant que celles-ci ne retrouvent leur capacité maximale.**
 - k) **N'utilisez pas d'autre chargeur que celui spécifié par Cat®.** N'utilisez pas d'autre chargeur que celui spécifiquement fourni avec l'appareil.
 - l) **N'utilisez en aucun cas une batterie autre que celle prévue pour cet appareil.**
 - m) **La batterie doit être tenue hors de portée des enfants.**
 - n) **Gardez la documentation d'origine du produit afin de pouvoir vous y référer ultérieurement.**
 - o) **Enlevez la batterie de l'appareil lorsque vous ne l'utilisez pas.**
 - p) **Respectez les procédures de mise au rebut.**
 - q) **Ne pas mélanger des piles de fabrication, capacité, taille ou type différents dans un appareil.**
 - r) **Protégez la batterie des micro-ondes et des hautes pressions.**

SYMBOLES



Pour réduire le risque de blessure, l'utilisateur doit lire le mode d'emploi.



Avertissement



Porter une protection pour les oreilles



Porter une protection pour les yeux



Porter un masque contre la poussière



Batterie Li-Ion Ce produit comporte un symbole de « Collecte séparée » de toutes les batteries. Il sera ensuite recyclé ou démantelé, afin de réduire l'impact sur l'environnement. Les batteries peuvent être dangereuses pour l'environnement et la santé humaine, car elles contiennent des substances dangereuses.



Ne pas brûler



Les piles peuvent entrer dans le cycle de l'eau si elles sont éliminées de manière inappropriée, ce qui peut être dangereux pour l'écosystème. Ne jetez pas les piles utilisées avec les déchets ménagers non triés.



Les déchets d'équipements électriques et électroniques ne doivent pas être déposés avec les ordures ménagères. Ils doivent être collectés pour être recyclés dans des centres spécialisés. Consultez les autorités locales ou votre revendeur pour obtenir des renseignements sur l'organisation de la collecte.

LISTE DES COMPOSANTS

1. MANDRIN
2. EMBRAYAGE VARIABLE
3. CONTROLE DE L'ENGRENAGE
4. ROTATION AVANT ET INVERSÉE
5. POIGNÉE GRIP SOUPLE
6. AKKUVERRIEGELUNG*
7. PACK BATTERIE*
8. COMMUTATEUR MARCHE/ARRÊT
9. ÉCLAIRAGE LED
10. INDICATEUR DE CAPACITÉ DE LA BATTERIE

* Tous les accessoires illustrés ou décrits ne sont pas inclus dans la livraison standard.

DONNÉES TECHNIQUES

Modèle DX15 DX15.1 DX15B (15 - désignations des pièces, illustration de la Perforateur Sans-fil)

	DX15	DX15.1	DX15B
Tension		12V ---	
Vitesse sans chargement		0-400/0-1500/min	
Cadence de frappe		0-5800/0-22500bpm	
Couple max		30N.m	
Capacité du mandrin		10mm	
Nombre de positions d'embrayage		21+1+1	
Capacité max. de perçage dans	Acier	8mm	
	Bois	20mm	
	Béton	8mm	
Capacité de la batterie (DXB26)	2.0 Ah		/
Entrée chargeur (DXC26)	100-240V ~ 50/60Hz		/
Sortie chargeur (DXC26)	13V --- 1.5 A		/
Classe de protection du chargeur	 /II		/
Poids de la machine	1.07kg		0.9kg

INFORMATIONS RELATIVES AU BRUIT

Niveau de pression acoustique	L_{pA} : 76 dB (A)
K_{pA} =	5 dB(A)

Niveau de puissance acoustique	L_{WA} : 87 dB (A)
K_{WA} =	5 dB(A)
Porter une protection pour les oreilles.	

INFORMATIONS RELATIVES AUX VIBRATIONS

Valeurs totales de vibration (somme du vecteur triaxial) déterminées selon la norme EN 62841:	
Perçage par percussion dans le béton	Valeur d'émission de vibrations: $a_{h,D} = 3.123 \text{ m/s}^2$
	Incertitude $K = 1.5 \text{ m/s}^2$
Perçage dans le métal	Valeur d'émission de vibrations: $a_{h,D} = 1.029 \text{ m/s}^2$
	Incertitude $K = 1.5 \text{ m/s}^2$

La valeur totale de vibration déclarée et la valeur d'émission de bruit déclarée ont été mesurées conformément à la méthode d'essai standard et peuvent être utilisées pour comparer un outil à un autre.

La valeur totale de vibration déclarée et la valeur d'émission de bruit déclarée peuvent également être utilisées lors d'une évaluation préliminaire de l'exposition.

AVERTISSEMENT: les vibrations et les émissions de bruit au cours de l'utilisation réelle de l'outil électrique peuvent varier de la valeur déclarée en fonction du mode d'utilisation de l'outil, en particulier du type de pièce traité selon les exemples suivants et d'autres variations concernant le mode d'utilisation de l'outil:

Comment l'outil est utilisé et quels matériaux sont coupés ou percés.

L'outil est en bon état et bien entretenu.

L'utilisation du bon accessoire pour l'outil et l'assurance qu'il est affûté et en bon état.

La force avec laquelle vous serrez les poignées et l'utilisation éventuelle d'un quelconque accessoire anti-bruit et anti-vibration.

Et l'outil est utilisé comme prévu dans sa conception et dans les présentes instructions.

Cet outil peut causer un syndrome de vibration du bras et de la main s'il n'est pas correctement géré.

AVERTISSEMENT: Pour être précise, une évaluation du niveau d'exposition en conditions réelles d'utilisation doit également tenir compte de toutes les parties du cycle d'utilisation telles que les moments où l'outil est éteint, et ceux où il fonctionne au ralenti mais ne réalise pas réellement de tâche. Ceci peut réduire de façon significative le niveau d'exposition et la période de fonctionnement totale.

Facteurs contribuant à minimiser votre risque d'exposition aux vibrations et au bruit.

Utilisez TOUJOURS des ciseaux, des forets et des lames affûtés.

Entretenez cet outil en accord avec les présentes instructions et maintenez-le lubrifié (si approprié).

Si l'outil doit être fréquemment utilisé, investissez dans des accessoires anti-bruit et anti-vibration.

Planifiez votre travail pour étaler toute utilisation d'outil à fortes vibrations sur plusieurs jours.

ACCESSOIRES

	DX15	DX15.1	DX15B
Batterie (DXB26)	1	2	/
Chargeur (DXC26)	1	1	/

Nous vous recommandons d'acheter vos accessoires dans le même magasin qui vous a vendu l'outil. Reportez-vous à l'emballage des accessoires pour plus de détails. Le personnel du magasin peut vous aider et vous conseiller.

MODE D'EMPLOI



REMARQUE: Avant d'utiliser l'outil, lisez attentivement le manuel d'utilisation.

UTILISATION PRÉVUE

La machine est conçue pour enfoncer et desserrer des vis ainsi que pour percer du bois, du métal et du plastique.

AVANT LA MISE EN SERVICE

1. CHARGEZ VOTRE BATTERIE (VOIR FIG. A)

ASSEMBLAGE

1. POUR RETIRER OU INSTALLER LA BATTERIE (VOIR FIG. B1, B2)

Appuyez sur le bouton de libération de la batterie pour libérer et faire glisser la batterie hors de votre outil. Après la recharge, faites-

le glisser dans votre outil. Une simple poussée et une légère pression suffiront.

OPÉRATION

1. INTERRUPTEUR MARCHÉ / ARRÊT (VOIR FIG. C)

Poussez la commande de rotation avant/arrière vers la position gauche ou droite. Appuyez sur l'interrupteur marche / arrêt pour démarrer et relâchez-le pour arrêter votre outil. L'interrupteur marche / arrêt est équipé d'une fonction de freinage qui arrête votre mandrin immédiatement lorsque vous relâchez rapidement l'interrupteur.

C'est également un interrupteur à vitesse variable qui offre une vitesse et une force de torsion plus élevées avec une pression de déclenchement accrue. La vitesse est contrôlée par le niveau de dépression de la gâchette.

AVERTISSEMENT: Ne pas faire fonctionner pendant de longues périodes à faible vitesse car une chaleur excessive sera produite en interne.

AVERTISSEMENT: En cas de surcharge, relâchez immédiatement le commutateur pour éviter la surchauffe du moteur.

2. VERROUILLAGE DE L'INTERRUPTEUR

La gâchette peut être verrouillée en position OFF. Cela aide à réduire la possibilité de démarrage accidentel lorsqu'il n'est pas utilisé. Pour verrouiller la gâchette, placez la direction de la commande de rotation en position centrale.

3. INVERSEUR DE SENS DE ROTATION (VOIR FIG. D1, D2)

Rotation vers l'avant: poussez le contrôle de rotation vers l'avant/l'arrière à gauche (les points de forage loin de vous). Il est utilisé pour le forage et la conduite de vis.

Rotation vers l'arrière: poussez le contrôle de rotation vers l'avant/l'arrière à droite (les points de forage loin de vous). Il est utilisé pour enlever les vis ou libérer la perceuse coincée.

AVERTISSEMENT: Ne changez jamais la direction de la rotation lorsque le mandrin tourne, attendez qu'il soit arrêté!

4. CONTRÔLE D'ENGRENAGES À DEUX VITESSES (VOIR FIG. E)

La perceuse a un contrôle de vitesse à deux niveaux conçue pour percer ou travailler à des vitesses LO (marquées par 1) ou HI (marquées par 2). Un interrupteur à glissière est situé sur le dessus de la perceuse pour sélectionner la vitesse LO ou HI. Lorsque vous utilisez la perceuse dans la plage de vitesse LO, la vitesse diminuera et la perceuse aura plus de puissance et une force de torsion supérieure. Lorsque vous utilisez la perceuse dans la plage de vitesse HI, la vitesse augmentera et la perceuse aura moins de puissance et une force de torsion inférieure.

Niveau I

Gamme vitesse basse : pour visser ou travailler avec un perçage de grand diamètre

Niveau II

Gamme vitesse élevée : pour travailler avec un perçage de petit diamètre

AVERTISSEMENT: Pour éviter d'endommager les engrenages, laissez toujours le mandrin s'arrêter complètement avant de changer le sens de rotation ou la vitesse.

AVERTISSEMENT: En cas de surcharge se présente fréquemment sur les pièces en haute vitesse, passez à basse vitesse pour éviter la surchauffe du moteur.

5. RÉGLAGE DU MANDRIN (VOIR FIG. F)

Pour ouvrir les mâchoires du mandrin, faites pivoter la partie du front du mandrin (direction ①). Insérez le foret entre les mâchoires du mandrin et faites pivoter la section du front dans le sens opposé. Assurez-vous que le foret est au centre des mâchoires du mandrin. Enfin, tournez fermement la section du mandrin du front dans les directions opposées (direction ②). Votre foret est maintenant serré dans le mandrin.

6. RÉGLAGE DE LA FORCE DE TORSION (VOIR FIG. G)

(Force de vissage de votre perceuse-visseuse)

La force de torsion peut être ajustée en tournant la bague de réglage. La force de torsion est plus grande lorsque la bague de réglage est réglée sur une position qui correspond à une force supérieure. La force de torsion est moindre lorsque la bague de réglage est réglée sur une position qui correspond à une force inférieure.

Effectuez le réglage comme suit:

1 - 4	pour enfoncer de petites vis
-------	------------------------------

5 - 9	pour enfoncer des vis dans un matériau souple
10 - 14	pour enfoncer des vis dans des matériaux souples et durs
15 - 20	pour enfoncer des vis dans le bois dur
21	pour enfoncer des vis de grande taille
Ⓐ	pour le perçage lourd
Ⓙ	pour percer dans la maçonnerie et le béton

7. VERROUILLAGE AUTOMATIQUE DE LA BROCHE

Le verrouillage automatique de la broche vous permet de l'utiliser comme un tournevis ordinaire. Vous pouvez donner une force de torsion supplémentaire pour serrer fermement une vis, desserrer une vis très serrée ou continuer à travailler lorsque la batterie est épuisée. Pour l'utilisation manuelle de tournevis, le mandrin est automatiquement verrouillé lorsque l'outil est éteint.

8. UTILISEZ LE VOYANT LED

Pour allumer la lumière, appuyez simplement sur l'interrupteur marche / arrêt. Lorsque vous relâchez l'interrupteur marche / arrêt, la lumière s'éteint. L'éclairage LED augmente la visibilité - idéal pour la zone sombre ou fermée. La LED est également un indicateur de capacité de batterie. Il clignote lorsque la puissance diminue.

9. INDICATEUR DE CAPACITÉ DE LA BATTERIE

Votre outil est équipé d'un indicateur de capacité de la batterie. Appuyez sur l'interrupteur de démarrage/arrêt à mi-chemin ou complètement, l'indicateur de capacité de la batterie s'allumera pour afficher la quantité de charge laissée dans la batterie.

Jauge de carburant	Kapazität
3 lumières	> 70%
2 lumières	40%-70%
1 lumière	< 40%

10. FORAGE

Lorsque vous percez sur une surface dure et lisse, utilisez un poinçon central pour marquer l'emplacement du trou souhaité. Cela empêchera le foret de glisser hors du centre lors du démarrage du travail. Tenez fermement l'outil et placez la pointe du foret à la position à percer. Appuyez sur la gâchette de l'interrupteur pour démarrer l'outil. Déplacez le foret dans la pièce à travailler, en appliquant uniquement une pression suffisante pour maintenir la machine de manière à ce que l'embout puisse travailler. Ne forcez pas et n'appuyez pas de pression latérale pour approfondir un trou. Si vous souhaitez activer la fonction perçage (pour percer le métal, le bois ou le plastique), tournez l'anneau de réglage de couple sur la position perceuse. Si vous souhaitez activer la fonction percussion (pour la maçonnerie ou le béton), tournez l'anneau de réglage de couple sur la position percussion.

AVERTISSEMENT: Les mèches en carbure de tungstène doivent toujours être utilisées pour le béton et la maçonnerie. Lorsque vous percez dans le métal, utilisez uniquement des mèches HSS en bon état. Utilisez toujours un porte-embout magnétique (non fourni) si vous utilisez des embouts de tournevis courts. Lorsque vous serrez une vis, appliquez légèrement du savon liquide ou un autre produit similaire sur le filetage de la vis pour faciliter l'insertion.

11. PROTECTION DE SURCHARGE

En cas de surcharge, le moteur s'arrête. Relâchez immédiatement la charge de la machine et laissez refroidir pendant env. 30 secondes à la vitesse à vide la plus élevée.

12. PROTECTION CONTRE LES SURCHARGES DÉPENDANT DE LA TEMPÉRATURE

Lorsqu'il est utilisé comme prévu, l'outil électrique ne peut pas être soumis à une surcharge. Lorsque la charge est trop élevée ou que la température admissible de la batterie de 75 °C est dépassée, la commande électronique arrête l'outil électrique jusqu'à ce que la température soit à nouveau dans la plage de température optimale.

13. PROTECTION CONTRE LES DÉCHARGES PROFONDES



La batterie Li-ion est protégée contre les décharges profondes par le «système de protection contre la décharge». Lorsque la batterie est complètement déchargée, la machine est arrêtée par un circuit de protection: L'outil inséré ne tourne plus.

RESOLUTION DES PROBLEMES

1. POURQUOI LA MACHINE NE FONCTIONNE PAS LORSQUE J'APPUIE SUR LA GACHETTE?

L'inverseur au-dessus de la gâchette est en position centrale verrouillée. Placez-le à gauche ou à droite puis appuyez sur la gâchette. Vérifier que la batterie est bien connectée à l'outil de travail.

2. POURQUOI LA PERCEUSE S'ARRETE AVANT QUE LA VIS SOIT COMPLETEMENT SERREE?

Vérifiez la position de la bague de couple située entre le mandrin et le corps de la machine. La position 1 correspond au couple le plus bas (force de vissage) et la position 21 est le couple le plus élevé (force de vissage). La position  active la fonction perceuse. La position  active la fonction perceuse à percussion. Réglez l'anneau de réglage de couple à une position plus élevée pour un résultat optimal.

3. QUELLES SONT LES RAISONS DE LA DIFFERENCE D'AUTONOMIE DES BATTERIES

Des problèmes de temps de charge et de stockage prolongés peuvent réduire l'autonomie de la batterie. Ceci peut être corrigé après plusieurs cycles de charges et de décharges. Des conditions de travail sévères, par exemple de vissage de grosses vis dans du bois dur, déchargeront plus rapidement la batterie que des conditions moins sévères. Ne rechargez pas votre batterie en dessous de 0°C ni au-dessus de 40°C car ceci affecte ses performances.

ENTRETIEN

Retirer la batterie de l'outil avant de procéder à un réglage, une réparation ou un entretien.

L'outil ne requiert pas de graissage ou d'entretien particulier. Il n'y a pas de pièces réparables par l'utilisateur dans cet outil. Ne jamais utiliser d'eau ou de nettoyants chimiques pour nettoyer l'outil. Nettoyer avec un chiffon sec. Toujours conserver l'outil motorisé dans un endroit sec. Maintenir les fentes de ventilation du moteur propres. Empêcher que les commandes de marche soient couvertes de sciure. Il est normal que des étincelles soient visibles dans les fentes de ventilation, cela n'endommagera pas l'outil motorisé.

Pour les outils à batterie

La plage de température ambiante pour l'utilisation et le stockage de l'outil et de la batterie est de 0°C à 45°C.

La plage de température ambiante recommandée pour le système de recharge au cours de la charge est de 0°C à 40°C.

PROTECTION DE L'ENVIRONNEMENT



Les déchets d'équipements électriques et électroniques ne doivent pas être déposés avec les ordures ménagères. Ils doivent être collectés pour être recyclés dans des centres spécialisés. Consultez les autorités locales ou votre revendeur pour obtenir des renseignements sur l'organisation de la collecte.

KONFORMITÄTSERKLÄRUNG

Nous,
POSITEC Germany GmbH
Postfach 32 02 16, 50796 Cologne, Germany

Déclarons ce produit
Description **Perceuse-visseuse sans fil**
Modèle **DX15 DX15.1 DX15B (15-désignations des pièces, illustration de la Perforetur Sans-fil)**
Fonction **Perçage**

Est conforme aux directives suivantes:
2006/42/EC, 2011/65/EU&(EU)2015/863, 2014/30/EU

Et conforme aux normes
EN 55014-1, EN 55014-2, EN 62841-1, EN 62841-2-1

La personne autorisée à compiler le dossier technique,
Nom: Marcel Filz
Adresse: Positec Germany GmbH
Postfach 32 02 16, 50796 Cologne, Germany



2021/05/05
Allen Ding
Ingénieur en chef adjoint, Essais & Certification
Positec Technology (China) Co., Ltd
18, Dongwang Road, Suzhou Industrial
Park, Jiangsu 215123, P. R. China

FR

ISTRUZIONI ORIGINALI SICUREZZA DEL PRODOTTO AVVISI GENERALI PER LA SICUREZZA DEGLI UTENSILI A MOTORE



AVVERTENZA: Leggere tutte le avvertenze di sicurezza, le istruzioni, le illustrazioni e le specifiche fornite con questo elettroutensile. La mancata osservanza delle istruzioni elencate di seguito potrebbe provocare una scossa elettrica, un incendio e/o lesioni gravi.

Conservare tutti gli avvisi e le istruzioni per poterli consultare quando necessario.

Il termine «elettrotensile elettrico» utilizzato di seguito in questo manuale si riferisce a utensili elettrici alimentati dalla rete (con linea di allacciamento), oltre che ad utensili elettrici alimentati a batteria (senza linea di allacciamento).

1) Posto di lavoro

- Mantenere pulito e ordinato il posto di lavoro. Il disordine e le zone di lavoro non illuminate possono essere fonte di incidenti.
- Evitare d'impiegare l'utensile in ambienti soggetti al rischio di esplosioni nei quali siano presenti liquidi, gas o polveri infiammabili. Gli utensili elettrici producono scintille che possono incendiare polveri e gas.
- Mantenere lontani i bambini e altre persone durante l'impiego dell'utensile elettrico. Eventuali distrazioni potranno comportare la perdita di controllo sull'utensile.

2) Sicurezza elettrica

- La spina elettrica dovrà essere adatta alla presa di corrente. Evitare assolutamente di apportare modifiche alla spina. Non impiegare spine adattatrici assieme a utensili con collegamento a terra. Le spine non modificate e le prese adatte allo scopo riducono il rischio di scosse elettriche.
- Evitare il contatto fisico con superfici collegate a terra, come tubi, apparecchiature per il riscaldamento, cucine elettriche e frigoriferi. Nel momento in cui il corpo è messo a massa sussiste un maggior rischio di scosse elettriche.
- Custodire l'utensile al riparo dalla pioggia o dall'umidità. L'eventuale infiltrazione di acqua in un elettroutensile comporta un aumento del rischio d'insorgenza di scosse elettriche.
- Non usare il cavo di alimentazione per scopi diversi da quelli previsti, al fine di trasportare o appendere l'elettrotensile, oppure per staccare la spina dalla presa di corrente. Mantenere l'elettrotensile al riparo da fonti di calore, olio, spigoli o parti di strumenti in movimento. I cavi danneggiati o aggrovigliati aumentano il rischio d'insorgenza di scosse elettriche.
- Qualora si voglia usare l'utensile all'aperto, impiegare solo ed esclusivamente cavi di prolunga omologati per l'impiego all'esterno. L'uso di un cavo di prolunga omologato per l'impiego all'esterno riduce il rischio d'insorgenza di scosse elettriche.
- Se si deve utilizzare l'elettrotensile in un luogo umido, utilizzare una fonte di alimentazione dotata di interruttore differenziale. L'uso di un interruttore differenziale riduce il rischio di folgorazioni elettriche.

3) Sicurezza delle persone

- È importante concentrarsi su ciò che si sta facendo e maneggiare con giudizio l'elettrotensile mentre si lavora. Non utilizzare l'elettrotensile quando si è stanchi o sotto l'effetto di alcol, stupefacenti e medicinali. Un attimo di distrazione

durante l'uso dell'elettrotensile potrebbe causare lesioni gravi.

- Indossare sempre dispositivi di protezione individuale, e guanti protettivi. Se si avrà cura d'indossare equipaggiamento protettivo individuale come una maschera antipolvere, calzature antiscivolo di sicurezza, elmetto o dispositivi di protezione acustica, a seconda dell'impiego previsto per l'elettrotensile, si potrà ridurre il rischio di lesioni.
 - Evitare l'avviamento involontario. Controllare che l'interruttore sia nella posizione di spegnimento (off) prima di effettuare il collegamento a una fonte di alimentazione/batteria e prima di sollevare o trasportare l'elettrotensile. Il fatto di tenere il dito sopra all'interruttore o di collegare l'utensile acceso all'alimentazione di corrente potrebbe essere causa di incidenti.
 - Togliere gli attrezzi di regolazione o la chiave inglese prima di accendere l'elettrotensile. Un attrezzo o una chiave inglese che si trovino in una parte della macchina che sta girando può causare lesioni a persone.
 - È importante non sopravvalutarsi. Avere cura di mettersi in una posizione sicura e di mantenere l'equilibrio. In tal modo sarà possibile controllare meglio la macchina in situazioni inaspettate.
 - Indossare indumenti adeguati. Evitare di indossare vestiti lenti o gioielli. Tenere i capelli e gli indumenti lontani dalle parti mobili. Vestiti lenti, gioielli o capelli lunghi potrebbero impigliarsi in parti in movimento.
 - Se sussiste la possibilità di montare dispositivi di aspirazione o di captazione della polvere, assicurarsi che gli stessi siano stati installati correttamente e vengano utilizzati senza errori. L'impiego dei suddetti dispositivi diminuisce il pericolo rappresentato dalla polvere.
 - Non lasciare che la familiarità acquisita con l'utilizzo frequente dell'elettrotensile si trasformi in autocompiacimento e trascuratezza dei principi di sicurezza. Un'azione imprudente può causare lesioni gravi entro una frazione di secondo.
- ## 4) Maneggio e impiego accurato di elettrotensili
- Non sovraccaricare l'elettrotensile. Impiegare l'elettrotensile adatto per eseguire il lavoro. Utilizzando l'elettrotensile elettrico adatto si potrà lavorare meglio e con maggior sicurezza nell'ambito della gamma di potenza indicata.
 - Non utilizzare elettrotensili con interruttori difettosi. Un elettrotensile che non si può più accendere o spegnere è pericoloso e dovrà essere riparato.
 - Staccare la spina dalla presa di corrente e/o rimuovere la batteria, se rimovibile, dall'elettrotensile prima di effettuare qualsiasi regolazione, sostituire gli accessori o riporre gli utensili elettrici. Tale precauzione eviterà che la macchina possa essere messa in funzione inavvertitamente.
 - Custodire gli elettrotensili non utilizzati fuori della portata dei bambini. Non fare usare l'apparecchio a persone non abituate a farlo o che non abbiano letto le presenti istruzioni. Gli elettrotensili sono pericolosi se utilizzati da persone inesperte.
 - Eseguire la manutenzione di elettrotensile e accessori. Verificare che le parti mobili dell'elettrotensile funzionino perfettamente e non s'inceppino, che non ci siano pezzi rotti o danneggiati al punto tale da limitare la funzione della macchina stessa. Far riparare le parti danneggiate prima di utilizzare l'elettrotensile. Numerosi incidenti vengono causati da elettrotensili la cui manutenzione è stata effettuata in modo poco accurato.
 - Mantenere affilati e puliti gli utensili da taglio. Gli utensili da taglio curati con particolare attenzione e con taglianti affilati s'inceppano meno di frequente e sono più facili da condurre.
 - Utilizzare elettrotensili, accessori, attrezzi, ecc. in conformità con le presenti istruzioni e secondo quanto previsto per questo tipo specifico di macchina. Osservare le condizioni di lavoro e il lavoro da eseguire durante l'impiego. L'impiego di

elettroutensili per usi diversi da quelli consentiti potrà dar luogo a situazioni di pericolo.

- h) **Mantenere le impugnature e le superfici di presa asciutte, pulite e prive di olio e grasso.** Le impugnature e le superfici di presa scivolose non permettono l'uso e il controllo sicuri dell'elettroutensile in situazioni impreviste.
- 5) **Maneggio e impiego accurato delle batterie**
 - a) **Caricare la batteria solo ed esclusivamente con i dispositivi di carica consigliati dal produttore.** Per un dispositivo di carica previsto per un determinato tipo di batteria, sussiste pericolo di incendio, se utilizzato con una batteria di tipo diverso.
 - b) **Utilizzare negli elettroutensili elettrici solo ed esclusivamente le batterie previste per tale scopo.** L'uso di batterie di tipo diverso potrebbe dare insorgenza a lesioni a persone e comportare il rischio d'incendi.
 - c) **Tenere la batteria non utilizzata lontano da graffette, monete, chiavi, chiodi, viti o altri oggetti in metallo di piccole dimensioni che potrebbero causare un ponte tra i contatti.** Un eventuale cortocircuito tra i contatti della batteria può dare origine a bruciature o ad incendi.
 - d) **In caso di impiego sbagliato, possono verificarsi fuoriuscite di liquido dalla batteria. Evitarne il contatto.** In caso di contatto casuale, sciacquare con acqua. Qualora il liquido dovesse entrare in contatto con gli occhi, chiedere immediato consiglio a un medico. Il liquido fuoriuscito dalla batteria può causare irritazioni cutanee o bruciature.
 - e) **Non utilizzare una batteria o un elettroutensile danneggiati o modificati.** Le batterie danneggiate o modificate potrebbero manifestare un comportamento imprevedibile con la possibilità di causare un'esplosione o un incendio.
 - f) **Non esporre una batteria o un utensile al fuoco o a temperature elevate.** L'esposizione al fuoco o a una temperatura superiore a 130°C potrebbe provocare un'esplosione.
 - g) **Seguire tutte le istruzioni per la carica e non caricare la batteria o l'elettroutensile a una temperatura che non rientri nell'intervallo di valori specificato nelle istruzioni.** Una ricarica effettuata in maniera scorretta o a una temperatura che non rientra nell'intervallo di valori specificato, potrebbe danneggiare la batteria aumentando il rischio d'incendio.
- 6) **Assistenza**
 - a) **Fare riparare l'apparecchio esclusivamente da personale specializzato e solo impiegando pezzi di ricambio originali.** In tal modo potrà essere salvaguardata la sicurezza dell'apparecchio.
 - b) **Non riparare le batterie danneggiate.** Gli interventi di riparazione sulle batterie devono essere eseguiti dal costruttore o da fornitori di assistenza autorizzati.

NORME DI SICUREZZA SUPPLEMENTARI PER IL TRAPANO A PERCUSSIONE A BATTERIA

- 1) **Istruzioni di sicurezza per tutte le operazioni**
 - a) **Indossare protezioni per le orecchie con tutti i trapani a percussione.** L'esposizione al rumore può provocare la perdita dell'udito.
 - b) **Qualora si eseguano attività che prevedano il contatto dell'attrezzo con fili elettrici nascosti o con lo stesso cavo di alimentazione, tenere l'utensile da taglio servendosi delle apposite impugnature isolate.** In questo modo, si eviterà il contatto con i fili sotto tensione, impedendo il trasferimento della stessa alle parti metalliche dell'attrezzo ed il conseguente rischio di scossa elettrica per l'operatore.
- 2) **Istruzioni di sicurezza quando si usano punte del trapano lunghe**

- a) **Non operare mai a una velocità superiore a quella massima della velocità della punta del trapano.** A velocità più elevate, è probabile essere piegata se gli si consente di ruotare liberamente senza toccare il pezzo, con conseguenti lesioni personali.
- b) **Iniziare sempre la foratura a bassa velocità e con la punta a contatto con il pezzo.** A velocità più elevate, è probabile essere piegata se gli si consente di ruotare liberamente senza toccare il pezzo, con conseguenti lesioni personali.
- c) **Applicare la pressione solo in linea diretta con la punta e non dare una pressione eccessiva.** Le punte possono piegarsi causando rotture o perdita di controllo, con conseguenti lesioni personali.

ISTRUZIONI PER LA SICUREZZA DEL PACCO BATTERIA

- a) **Non smontare, aprire o strappare le cellule secondarie o il pacco batteria.**
- b) **Non cortocircuitare un pacco batteria. Non conservare un pacco batteria disordinatamente in una scatola o un cassetto in cui potrebbero cortocircuitarsi tra essi o essere cortocircuitati da altri oggetti metallici.** Quando il pacco batteria non è in uso, tenerlo lontano da altri oggetti metallici come graffette, monete, chiavi, chiodi, viti e altri piccoli oggetti metallici, potrebbe avverarsi un collegamento tra i due terminali. Collegare i terminali della batteria potrebbe causare incendi o ustioni.
- c) **Non esporre il pacco batteria a calore o fuoco.** Evitare di conservarli alla luce diretta del sole.
- d) **Non sottoporre il pacco batteria a scosse meccaniche.**
- e) **In caso di perdite da una cellula, evitare che il liquido entri in contatto con la pelle o gli occhi.** In caso di contatto, lavare l'area interessata con abbondante acqua e consultare un medico.
- f) **Tenere le cellule e il pacco batteria puliti e asciutti.**
- g) **Pulire i terminali delle cellule e del pacco batteria con un panno pulito e asciutto nel caso in cui si sporchino.**
- h) **Il pacco batteria deve essere caricato prima dell'uso.** Utilizzare sempre il caricatore corretto e consultare le istruzioni.
- i) **Non lasciare un pacco batteria in carica se non in uso.**
- j) **Dopo lunghi periodi di conservazione, potrebbe essere necessario caricare e scaricare le cellule o il pacco batteria diverse volte per ottenere le massime prestazioni.**
- k) **Ricaricare solo con il caricatore specificato da Cat®.** Non utilizzare caricatori diversi da quelli forniti per l'uso specifico con l'apparecchiatura.
- l) **Non utilizzare un pacco batteria non progettato per l'uso con l'apparecchiatura.**
- m) **Tenere il pacco batteria fuori dalla portata dei bambini.**
- n) **Conservare i documenti originali del prodotto per riferimenti futuri.**
 - o) **Rimuovere la batteria dall'apparecchiatura, se non in uso.**
 - p) **Smaltire adeguatamente.**
 - q) **Non mischiare batterie di diverse marche, capacità, dimensioni o tipologia nello stesso dispositivo.**
 - r) **Protégez les batteries des micro-ondes et des hautes pressions.**

SIMBOLI



Per ridurre il rischio di lesioni, l'utente deve leggere il manuale di istruzioni



Attenzione



Indossare protezione per le orecchie



Indossare protezione per gli occhi



Indossare una mascherina antipolvere



Li-Ion

Batteria agli ioni di litio (Li-Ion). Questo prodotto è stato contrassegnato con un simbolo riguardante la raccolta differenziata per tutti i pacchi batteria. La batteria sarà poi riciclata o demolita allo scopo di ridurre l'impatto ambientale. I pacchi batteria possono costituire un pericolo per l'ambiente e per la salute umana in quanto contengono sostanze pericolose.



Non bruciare



Se smaltite in maniera scorretta, le batterie potrebbero entrare nel ciclo dell'acqua, con conseguenti rischi per l'ambiente. Non smaltire le batterie esaurite nei rifiuti generici.



I prodotti elettrici non possono essere gettati tra i rifiuti domestici. L'apparecchio da rottamare deve essere portato al centro di riciclaggio per un corretto trattamento. Controllare con le autorità locali o con il rivenditore per localizzare il centro di riciclaggio più vicino.

ELENCO DEI COMPONENTI

1. MANDRINO
2. MANOPOLA DI REGOLAZIONE DELLA COPPIA
3. CONTROLLO DELLE MARCE A DUE VELOCITÀ
4. CONTROLLO ROTAZIONE AVANTI/INDIETRO
5. IMPUGNATURA MORBIDA
6. SERRATURA A SCATTO UNITÀ BATTERIA*
7. UNITÀ BATTERIA*
8. INTERRUTTORE D'ACCENSIONE/SPEGNIMENTO
9. LUCE LED
10. INDICATORE DI CAPACITÀ DELLA BATTERIA

* Non tutti gli accessori illustrati o descritti sono inclusi nella consegna standard.

DATI TECNICI

Codice DX15 DX15.1 DX15B (15-designazione del macchinario rappresentativo del Trapano a percussione a batteria)

		DX15	DX15.1	DX15B
Voltaggio			12V \equiv	
Velocità a vuoto			0-400/0-1500/min	
Frequenza d'impatto senza carico			0-5800/0-22500bpm	
Coppia max.			30N.m	
Capacità del mandrino			10mm	
Numero di posizioni della frizione			21+1+1	
Perforazione max.	Acciaio		8mm	
	Legno		20mm	
	Calcestruzzo		8mm	
Capacità della batteria (DXB26)		2.0 Ah		/
Input di caricabatterie (DXC26)		100-240V ~ 50/60Hz		/
Output di caricabatterie (DXC26)		13V \equiv 1.5 A		/
Classe di protezione del caricabatterie		\square /II		/
Peso della macchina		1.07kg		0.9kg

INFORMAZIONI SUL RUMORE

Pressione acustica ponderata	L_{pA} : 76 dB (A)
K_{pA} =	5 dB(A)
Potenza acustica ponderata	L_{wA} : 87 dB (A)
K_{wA} =	5 dB(A)
Indossare protezione per le orecchie.	

INFORMAZIONI SULLA VIBRAZIONE

I valori totali di vibrazione (somma vettoriale triassiale) sono determinati secondo lo standard EN 62841:	
Foratura a percussione su cemento	Valore emissione vibrazioni: $a_{h,10}$ = 3.123 m/s ²
	Incertezza K = 1.5 m/s ²
Foratura su metallo	Valore emissione vibrazioni: $a_{h,10}$ = 1.029 m/s ²
	Incertezza K = 1.5 m/s ²

Il valore totale di emissione di vibrazioni dichiarato e il valore di emissioni sonore dichiarati sono stati misurati in base a un metodo di collaudo standard e possono essere utilizzati per il confronto di un utensile con un altro.

Il valore totale di emissione di vibrazioni dichiarato e il valore di emissioni sonore dichiarato possono anche essere utilizzati in una valutazione preliminare dell'esposizione.

ATTENZIONE: le emissioni di vibrazioni e sonore durante l'uso effettivo dell'elettrotensile possono differire dal valore dichiarato in base alle modalità con cui esso viene utilizzato. In particolare quale tipo di pezzo viene lavorato dipende dai seguenti fattori e da altre variazioni sulle modalità di utilizzo dell'elettrotensile:

Come viene usato l'elettrotensile e quali sono i materiali tagliati o forati.

Le condizioni e la buona manutenzione dell'elettrotensile.

L'uso dell'accessorio corretto per il taglio e la sua affilatura, nonché le sue buone condizioni.

La tenuta della presa sulle impugnature e se vengono utilizzati eventuali accessori antivibrazioni e antirumore.

L'adeguatezza dell'utilizzo dell'elettrotensile rispetto a quanto previsto.

Questo elettrotensile potrebbe causare l'insorgenza della sindrome della vibrazione dell'avambraccio se il suo utilizzo non viene gestito correttamente.

ATTENZIONE: per essere precisi, una stima del livello di esposizione nelle attuali condizioni di utilizzo dovrebbe anche tenere conto di tutte le parti del ciclo operativo, come le volte in cui lo strumento viene spento e il tempo in cui viene lasciato girare a vuoto senza realmente fare il suo lavoro. Questo potrebbe ridurre significativamente il livello di esposizione sul periodo di lavoro totale.

Aiuto a minimizzare il rischio di esposizione alle vibrazioni e al rumore.

Usare sempre scalpelli, trapani e lame affilati.

Conservare questo elettrotensile sempre in conformità a queste istruzioni e mantenerlo ben lubrificato (dove appropriato).

Se l'utensile deve essere utilizzato regolarmente, investire in accessori antivibrazioni e antirumore.

Pianificare il lavoro in modo da suddividere i lavori che implicano le maggiori vibrazioni nell'arco di più giorni.

ACCESSORI

	DX15	DX15.1	DX15B
Batteria (DXB26)	1	2	/
Caricabatteria (DXC26)	1	1	/

Si consiglia di acquistare accessori dal negozio in cui viene venduto l'utensile. Per informazioni più dettagliate, consultare la confezione degli accessori. Il personale del negozio può aiutarvi con consigli.

ISTRUZIONI PER L'USO



NOTA: Leggere attentamente il manuale di istruzioni prima di utilizzare l'utensile.

USO PREVISTO

La macchina viene utilizzata per avvitare e allentare viti e forare in legno, metallo e plastica.

PRIMA DI MESSA IN FUNZIONE

1. CARICARE IL PACCO BATTERIA (VEDI FIG. A)

MONTAGGIO

1. PER RIMUOVERE O INSTALLARE IL PACCO BATTERIA (VEDI FIG. B1, B2)

Premere il pulsante di rilascio della batteria per rilasciare la batteria ed estrarla dall'utensile. Dopo la ricarica, reinserirla nell'utensile. Basta una semplice spinta e una leggera pressione.

FUNZIONAMENTO

1. INTERRUOTTORE ON/OFF (VEDI FIG. C)

Spingere il comando di rotazione avanti/indietro sulla posizione sinistra o destra. Premere l'interruttore acceso / spento per attivare e arrestare il trapano. L'interruttore acceso / spento ha una funzione

di freno: quando si rilascia rapidamente l'interruttore, la funzione di freno arresta immediatamente il mandrino.

È anche un interruttore a velocità variabile che può fornire velocità e coppia maggiori aumentando la pressione del grilletto. La velocità è controllata dalla quantità di depressione del grilletto dell'interruttore.

ATTENZIONE: Non correre a bassa velocità a lungo, perché genererà troppo calore all'interno.

ATTENZIONE: Quando si verifica un sovraccarico, rilasciare immediatamente l'interruttore acceso / spento per evitare il surriscaldamento del motore.

2. BLOCCO DI INTERRUOTTORE

Il grilletto dell'interruttore può essere bloccato in posizione OFF. Questo aiuta a ridurre la possibilità di avvio accidentale quando non in uso. Per bloccare il grilletto dell'interruttore, posizionare la manopola di rotazione in posizione centrale.

3. INVERSIONE DELLA ROTAZIONE (VEDI FIG. D1, D2)

Rotazione in avanti: spingere il controllo di rotazione in avanti/indietro verso la sinistra (tenere il trapano lontano da te). Si utilizza per la perforazione e l'avvitamento.

Rotazione inversa: spingere il comando di rotazione avanti / indietro verso destra (il trapano punta lontano da te). Si utilizza per rimuovere le viti o rilasciare l'inceppata punta da trapano.

ATTENZIONE: Non cambiare mai il senso di rotazione durante la rotazione del mandrino, attendere l'arresto!

4. CONTROLLO DEGLI INGRANAGGI A DUE VELOCITÀ (VEDI FIG. E)

Il trapano ha il controllo degli ingranaggi a due velocità ed è progettato per perforare o guidare a velocità LO (contrassegnato 1) o HI (contrassegnato 2). L'interruttore a scorrimento si trova nella parte superiore della punta del trapano ed è possibile scegliere la velocità LO o HI. Quando si utilizza il trapano elettrico nella gamma di velocità LO, la velocità diminuirà e la potenza e la coppia del trapano elettrico saranno maggiori. Quando si utilizza il trapano elettrico nella gamma di velocità HI, la velocità aumenterà e la potenza e la coppia del trapano elettrico diminuiranno.

Ingranaggio I

Gamma a bassa velocità: utilizzata per avvitatura o foratura di grande diametro.

Ingranaggio II

Gamma ad alta velocità: adatta per perforazioni di piccolo diametro.

ATTENZIONE: Per evitare danni agli ingranaggi, assicurarsi di arrestare completamente il mandrino prima di cambiare il senso di rotazione o il controllo degli ingranaggi a due velocità.

ATTENZIONE: Quando si verifica frequentemente un sovraccarico sull'ingranaggio, passare agli ingranaggi a bassa velocità per evitare il surriscaldamento del motore.

5. REGOLAZIONE DEL MANDRINO (VEDI FIG. F)



Per aprire le ganasce del mandrino, ruotare la parte anteriore del mandrino (direzione ①). Inserire la punta tra le ganasce del mandrino e ruotare la parte anteriore nella direzione opposta. Accertarsi che la punta del trapano sia al centro delle ganasce del mandrino. Infine, ruotare saldamente la parte del mandrino anteriore nella direzione opposta (direzione ②). Ora, la punta del trapano è stata bloccata nel mandrino.

6. REGOLAZIONE DELLA COPPIA (VEDI FIG. G)

(Forza di azionamento della vite del trapano avvitatore)

La coppia viene regolata ruotando l'anello di regolazione della coppia. Quando l'anello di regolazione della coppia è impostato su un valore più alto, la coppia sarà maggiore. Quando l'anello di regolazione della coppia è impostato su un valore più basso, la coppia è più piccola.

Effettuare le seguenti impostazioni:

1 - 4	Utilizzato per avvitare piccole viti
5 - 9	Utilizzato per avvitare viti in materiali morbidi
10 - 14	Utilizzato per avvitare viti in materiali duri e morbidi
15 - 20	per avvitare viti su legno duro
21	per avvitare viti più grandi
	Utilizzato per perforazioni pesanti
	per forare muratura e calcestruzzo

7. BLOCCO AUTOMATICO DEL MANDRINO

Il blocco automatico del mandrino consente di usarlo come un normale cacciavite. È possibile applicare una coppia maggiore per serrare saldamente le viti, allentare viti molto strette o continuare a lavorare quando la batteria è scarica. Per il cacciavite manuale, il mandrino si bloccherà automaticamente dopo aver spento l'utensile.

8. USANDO LA LUCE A LED

Per accendere la luce, basta premere l'interruttore acceso / spento. Quando si rilascia l'interruttore acceso / spento, la luce si spegne. L'illuminazione a LED migliora la visibilità: le aree più scure o chiuse hanno una maggiore visibilità. Il LED è anche un indicatore di capacità della batteria. Quando la batteria è scarica, lampeggerà.

9. INDICATORE DI CAPACITÀ DELLA BATTERIA

L'utensile è dotato di indicatore di capacità della batteria. Premere l'interruttore on/off a metà o fino in fondo, l'indicatore della capacità della batteria si illuminerà per mostrare la quantità di carica rimasta nella batteria.

Indicatore livello carburante	Capacità
3 luci	> 70%
2 luci	40%-70%
1 luce	< 40%

10. PERFORAZIONE

Quando si fora su una superficie dura e liscia, utilizzare il punzone centrale per contrassegnare la posizione del foro desiderata. Ciò eviterà che la punta del trapano scivoli dal centro all'inizio della perforazione. Tenere saldamente l'UTENSILE e posizionare la punta del trapano nel punto in cui si desidera eseguire il trapano. Premere il grilletto interruttore per avviare l'utensile. Spostare la punta del trapano nel pezzo da lavorare e applicare una pressione sufficiente per mantenere il taglio della punta. Non usare la forza o la pressione laterale per allungare il foro.

Se si desidera attivare la funzione di foratura (per forare metallo legno o plastica), ruotare l'anello di regolazione della coppia sulla posizione di foratura. Se si desidera attivare la funzione di percussione (per muratura o calcestruzzo), ruotare la ghiera di regolazione della coppia sulla posizione del martello.

ATTENZIONE: Le punte da trapano in carburo di tungsteno devono sempre essere utilizzate per il calcestruzzo e la muratura. Quando si fora il metallo, utilizzare solo punte HSS in buone condizioni. Utilizzare sempre un supporto magnetico per punte (non incluso) quando si usano punte corte per avvitatori. Quando si avvia, applicare una piccola quantità di sapone liquido o prodotto simile sulla filettatura della vite per facilitarne l'inserimento.

11. PROTEZIONE DA SOVRACCARICO

In caso di sovraccarico, il motore si arresta. Rilasciare immediatamente il carico sulla macchina e lasciarlo raffreddare per circa 30 secondi a velocità massima a vuoto.

12. PROTEZIONE DI SOVRACCARICO DIPENDENTE DALLA TEMPERATURA

Se viene utilizzato per utensili elettrici come specificato, non può resistere a sovraccarichi. Quando il carico è troppo elevato o supera la temperatura della batteria consentita di 75 °C, il controllo elettronico spegne l'utensile elettrico fino a quando la temperatura non raggiunge nuovamente l'intervallo di temperatura ottimale.

13. PROTEZIONE CONTRO LE SCARICHE PROFONDE

La batteria agli ioni di litio utilizza un "sistema di protezione da scarica" per evitare scariche profonde. Quando la batteria è scarica, la macchina si spegne attraverso il circuito di protezione: l'utensile inserito non ruota più.

SOLUZIONE DI PROBLEMI

1. PERCHÉ IL TRAPANO NON FUNZIONA QUANDO LO ACCENDO?

Il regolatore di rotazione normale e inversa, situato sopra l'apposito tasto a scatto è posizionato nella funzione di blocco. Attivare la funzione di rotazione richiesta, spostando la levetta nella relativa direzione. Premere nuovamente il tasto e il trapano inizierà a ruotare. Controllare per assicurarsi che la batteria sia ben collegata a una presa funzionante.

2. IL TRAPANO SI ARRESTA PRIMA CHE LA VITE SIA COMPLETAMENTE AVVITATA. PERCHÉ?

Controllare la posizione della coppia (forza di avvvitamento) sull'anello di regolazione, situato tra il mandrino e il corpo del trapano. La posizione 1 corrisponde alla coppia più bassa (forza di avvvitamento) e la posizione 21 alla coppia più alta (forza di avvvitamento). La posizione 8 è per il funzionamento del trapano. La posizione 17 è per il funzionamento del trapano a percussione. Impostare l'anello di regolazione della coppia su una posizione più alta per ottenere il risultato migliore.

3. RAGIONI DI UNA DIVERSA DURATA DI ESERCIZIO DELL'UNITÀ BATTERIA

I problemi relativi ai tempi di caricamento elencati sopra e un prolungato non utilizzo di un'unità batteria provocano la riduzione della durata d'esercizio dell'unità batteria stessa. Questo inconveniente può essere risolto solamente grazie ad un utilizzo più continuo e a diverse operazioni di caricamento e scaricamento con l'uso del trapano. Condizioni di lavoro più pesanti, come ad esempio l'inserimento di viti di grandi dimensioni nel legno duro, provocano un consumo più rapido della batteria rispetto a condizioni di lavoro leggere. Non ricaricare l'unità batteria con temperature al di sotto di 0°C e al di sopra di 40°C poiché quest'operazione incide sul rendimento della batteria stessa.

MANUTENZIONE

Rimuovere il pacco batteria dall'utensile prima di eseguire qualsiasi regolazione, riparazione o manutenzione.

L'attrezzo non richiede lubrificazione o manutenzione aggiuntiva. All'interno dell'attrezzo non ci sono parti riparabili da parte dell'utente. Non usare mai acqua o detergenti chimici per pulire l'attrezzo. Pulire con un panno asciutto. Conservare sempre gli attrezzi elettrici in luoghi asciutti. Tenere pulite le aperture di ventilazione del motore. Tenere puliti dalla polvere tutti i controlli operativi. La formazione di scintille all'interno delle aperture di ventilazione, è un fenomeno normale che non crea danni all'attrezzo.

Per gli utensili a batteria

La temperatura ambientale raccomandata per l'uso e la conservazione dell'utensile e della batteria è di 0°C-45°C. La temperatura ambientale raccomandata per il caricabatterie durante la carica è di 0°C-40°C.

TUTELA AMBIENTALE

 I prodotti elettrici non possono essere gettati tra i rifiuti domestici. L'apparecchio da rottamare deve essere portato al centro di riciclaggio per un corretto trattamento. Controllare con le autorità locali o con il rivenditore per localizzare il centro di riciclaggio più vicino.

DICHIARAZIONE DI CONFORMITÀ

NOI,
POSITEC Germany GmbH
Postfach 32 02 16, 50796 Cologne, Germany

Dichiara che l'apparecchio
Descrizione **Trapano a batteria**
Codice **DX15 DX15.1 DX15B (15-designazione del macchinario rappresentativo del Trapano a percussione a batteria)**
Funzioni **Perforazione**

È conforme alle seguenti direttive:
2006/42/EC, 2011/65/EU&(EU)2015/863, 2014/30/EU

Conforme a,
EN 55014-1, EN 55014-2, EN 62841-1, EN 62841-2-1

Il responsabile autorizzato alla compilazione della documentazione tecnica,

Nome: Marcel Filz
Indirizzo: Positec Germany GmbH
Postfach 32 02 16, 50796 Cologne, Germany



2021/05/05
Allen Ding
Vice capo ingegnere, testing e certificazione
Positec Technology (China) Co., Ltd
18, Dongwang Road, Suzhou Industrial Park, Jiangsu 215123, P.R. China

MANUAL ORIGINAL

SEGURIDAD DEL PRODUCTO

ADVERTENCIAS DE SEGURIDAD

GENERALES SOBRE

HERRAMIENTAS ELÉCTRICAS



ADVERTENCIA: Lea todas las advertencias de seguridad, instrucciones, ilustraciones y especificaciones que acompañan a esta herramienta eléctrica. Si no se respetan todas las instrucciones que se indican abajo, podría producirse una descarga eléctrica, un incendio o alguien podría resultar herido de gravedad.

Conserve todas las advertencias e instrucciones para futuras consultas.

El término "herramienta eléctrica" en todas las advertencias siguientes corresponde a la herramienta eléctrica con o sin cable.

1) Zona de trabajo

- a) Mantener su lugar de trabajo limpio y bien iluminado. Bancos de trabajo desordenados y lugares oscuros invitan a los accidentes.
- b) No utilizar herramientas eléctricas en atmósferas explosivas, como por ejemplo en presencia de líquidos inflamables, gases o polvo. Las herramientas eléctricas crean chispas que pueden encender el polvo o los vapores.
- c) Mantener alejados a los niños y visitantes mientras opera una herramienta eléctrica. Las distracciones pueden hacerle perder el control.

2) Seguridad eléctrica

- a) No enchufes de la herramienta eléctrica deben encajar perfectamente en el tomacorriente. Nunca modificar el enchufe de ninguna manera. No utilizar adaptadores con herramientas eléctricas conectadas a tierra. Los enchufes no modificados y los que encajan perfectamente en el tomacorriente reducirán el riesgo de descarga eléctrica.
- b) Evitar el contacto del cuerpo con superficies conectadas a tierra tales como caños, radiadores, cocinas y heladeras. Existe un riesgo creciente de descarga eléctrica si su cuerpo queda conectado a tierra.
- c) No exponer las herramientas eléctricas a la lluvia y no guardar en lugares húmedos. El agua que penetra en ellas aumentará el riesgo de una descarga eléctrica.
- d) No abusar del cable. Nunca utilizar el cable para transportar, tirar o desencharcar la herramienta eléctrica. Mantener el cable alejado del calor, del aceite, de bordes agudos o piezas móviles. Los cables dañados o enredados aumentan el riesgo de descarga eléctrica.
- e) Cuando utilice su herramienta eléctrica al aire libre, emplear un prolongador apto para uso en exteriores. El empleo de cables para uso al aire libre reduce el riesgo de descarga eléctrica.
- f) Si es necesario utilizar la herramienta motorizada en un lugar muy húmedo, utilice una fuente de alimentación con dispositivo de corriente residual (RCD). El uso de un RCD reduce el riesgo de descarga eléctrica.

3) Seguridad personal

- a) Mantenerse alerta, poner atención en lo que está haciendo y utilice el sentido común mientras opera una herramienta eléctrica. No emplear la herramienta cuando se encuentre cansado o bajo la influencia de drogas, alcohol o medicación. Un momento de falta de atención durante el manejo de herramientas eléctricas puede dar lugar a daños corporales

serios.

- b) Utilizar equipo de seguridad. Usar siempre protección ocular. Equipo de seguridad como máscaras contra el polvo, zapatos antideslizantes de seguridad, sombrero o protección auditiva para condiciones apropiadas reducirá daños corporales.
 - c) Evite el arranque accidental. Asegúrese de que el interruptor se encuentra desactivado antes de enchufar la máquina o colocar la batería, al tomar la herramienta o transportarla. Transportar herramientas con el dedo en el interruptor o enchufar la herramienta cuando el interruptor está encendido invitan a los accidentes.
 - d) Retire llaves de ajuste o llaves inglesas antes de poner la herramienta en funcionamiento. Una llave que queda unida a una pieza móvil de la herramienta puede originar daños corporales.
 - e) No extralimitarse. Mantenerse firme y con buen equilibrio en todo momento. Esto permite un mejor control de la herramienta en situaciones inesperadas.
 - f) Vestirse apropiadamente. No usar ropa suelta ni alhajas. Mantenga el pelo, la ropa y los guantes alejados de las piezas en movimiento. La ropa suelta, las alhajas o el cabello largo pueden ser atrapados por las piezas móviles.
 - g) Si se proporcionan dispositivos para la extracción y recolección de polvo, asegurarse de que estos estén conectados y utilizados correctamente. El uso de estos dispositivos puede reducir peligros relacionados con el polvo.
 - h) No permita que el hecho de estar familiarizado con el uso de herramientas le haga volverse descuidado o ignorar las normas de seguridad. La falta de atención puede provocar heridas graves en una fracción de segundo.
- 4) Mantenimiento de la herramienta motorizada
 - a) No forzar la herramienta eléctrica. Utilizar la herramienta eléctrica correcta para su aplicación. La herramienta eléctrica correcta hará el trabajo mejor y más seguro a la velocidad para la cual fue diseñada.
 - b) No utilizar la herramienta eléctrica si el interruptor no la enciende o apaga. Cualquier herramienta eléctrica que no pueda ser controlada con el interruptor es peligrosa y debe ser reparada.
 - c) Desconecte la clavija de la fuente de alimentación o extraiga la batería (si es desmontable) de la herramienta eléctrica antes de realizar cualquier ajuste, cambiar los accesorios o guardar la herramienta. Tales medidas de seguridad preventivas reducen el riesgo de arranque accidental de la herramienta.
 - d) Mantener las herramientas eléctricas que no usa fuera del alcance de los niños y no permita que personas no familiarizadas con la herramienta o con estas instrucciones maneje la herramienta eléctrica. Las herramientas eléctricas son peligrosas en manos de usuarios inexpertos.
 - e) Realice un mantenimiento adecuado de las herramientas eléctricas y sus accesorios. Comprobar si hay desalineamiento o atascamiento de piezas móviles, rotura de piezas en general y cualquier otra condición que pueda afectar la operación normal de la herramienta. Si se verifican daños, recurra a un servicio calificado antes de volver a usar la herramienta. Las herramientas mal mantenidas causan muchos accidentes.
 - f) Mantener las piezas de corte limpias y afiladas. Puesto que son menos probables de atascarse y más fáciles de controlar.
 - g) Utilizar la herramienta eléctrica, accesorios y brocas etc., de acuerdo con estas instrucciones y de la manera prevista para el tipo particular de herramienta eléctrica, teniendo en cuenta las condiciones de trabajo y el trabajo a ser realizado. El uso de la herramienta eléctrica para otras operaciones distintas de lo previsto podría dar lugar a una situación peligrosa.
 - h) Mantenga las empuñaduras y las superficies de agarre

secas, limpias y sin aceite ni grasa. Una empuñadura o una superficie de agarre resbaladiza dificultan la correcta manipulación y el control de la herramienta en situaciones imprevistas.

- 5) Utilización y mantenimiento de la batería
- a) Recargar solamente con el cargador indicado por el fabricante. Un cargador adaptado a un tipo de batería podría crear un riesgo de incendio si se utiliza con una diferente batería.
- b) Utilizar las herramientas eléctricas solamente con baterías especialmente adaptadas. La utilización de cualquier otra batería podría causar un riesgo de incendio o herida.
- c) Cuando la batería no está en uso, tenerla lejos de los objetos metálicos como los trombones, las piezas de moneda, las llaves, los clavos, los tornillos, o cualquier otro pequeño objeto metálico susceptibles de establecer una conexión de un terminal a otra. El cortocircuito de un terminal a otra puede causar quemaduras o un incendio.
- d) Hay una fuga de líquido de la batería. Evitar todo contacto. Si entre accidentalmente en contacto con este líquido, lavar con agua limpia. En caso de contacto con los ojos, consultar a un médico. El líquido presente en las baterías puede causar irritaciones o quemaduras.
- e) No utilice una batería o una herramienta que estén dañadas o hayan sido modificadas. Las baterías dañadas y modificadas pueden comportarse de forma imprevisible y provocar un incendio, una explosión o herir a alguien.
- f) No arroje una batería o herramienta al fuego ni las exponga a una temperatura excesiva. La exposición al fuego y a temperaturas superiores a 130 °C puede provocar una explosión.
- g) Respete todas las instrucciones de carga y no cargue la batería o la herramienta fuera del rango de temperatura especificado en las instrucciones. Una carga inadecuada o a una temperatura fuera del rango especificado puede ocasionar daños en la batería y aumentar el riesgo de incendio.
- 6) Reparación
- a) Permitir que el mantenimiento de su herramienta eléctrica sea efectuado por una persona calificada usando solamente piezas de recambio idénticas. Esto es primordial para mantener la seguridad de la herramienta eléctrica.
- b) No intente reparar nunca una batería dañada. Cualquier intervención técnica en una batería debe ser realizada exclusivamente por el fabricante o por un servicio técnico autorizado.

CONSIGNAS DE SEGURIDAD ESPECÍFICAS

- 1) Instrucciones de seguridad para todas las operaciones.
- a) Siempre utilice protección auditiva mientras use el martillo. Estar expuesto a sonidos fuertes puede causar pérdida de audición.
- b) Sujete la herramienta eléctrica por las empuñaduras aislantes, al realizar trabajos en los que la herramienta pueda entrar en contacto con una instalación eléctrica oculta. El contacto de la pieza cortante con un cable de corriente podría cargar de electricidad las piezas metálicas expuestas de la herramienta y provocar una descarga eléctrica al usuario.
- 2) Instrucciones de seguridad al usar brocas largas.
- a) Nunca opere a una velocidad mayor que la capacidad máxima de velocidad de la broca. A velocidades más altas, es probable que la broca se doble si se permite que gire libremente sin tocar la pieza de trabajo, lo que ocasiona lesiones personales.
- b) Siempre comience a perforar a baja velocidad y con la punta

de la broca en contacto con la pieza de trabajo. A velocidades más altas, es probable que la broca se doble si se permite que gire libremente sin tocar la pieza de trabajo, lo que ocasiona lesiones personales.

- c) Aplique presión solo en línea directa con la broca y no aplique presión excesiva. Los bits pueden doblarse causando rotura o pérdida de control, lo que resulta en lesiones personales.

ADVERTENCIAS DE SEGURIDAD PARA LA BATERÍA

- a) No desmonte, abra o destruya las pilas o las baterías recargables.
- b) No provoque un cortocircuito en la batería. No almacene las baterías de forma descuidada en una caja o cajón donde podría provocar un cortocircuito entre ellas o mediante otros objetos metálicos. Cuando la batería no esté siendo utilizada, manténgala alejada de objetos metálicos, como clips de papel, monedas, llaves, clavos, tornillos u otros objetos metálicos pequeños, que pueden posibilitar la conexión de un borne con otro. Al provocar un cortocircuito con los bornes de la batería se pueden sufrir quemaduras o generar un incendio.
- c) No exponga las baterías al calor o al fuego. No las guarde expuestas directamente al sol.
- d) No exponga las baterías a impactos mecánicos.
- e) En caso de que la batería tenga fugas de líquido, no permita que el líquido entre en contacto con la piel o los ojos. Si se produce el contacto, lave la zona afectada con grandes cantidades de agua y acuda a un médico.
- f) Mantenga las baterías limpias y secas.
- g) Limpie los bornes de la batería con un paño limpio si se ensucian.
- h) Cargue la batería antes de utilizarla. Consulte siempre estas instrucciones y aplique el procedimiento de carga adecuado.
- i) No deje la batería cargándose durante prolongados períodos de tiempo cuando no se utilice.
- j) Después de prolongados períodos de almacenamiento, puede que sea necesario cargar y descargar la batería varias veces para obtener el máximo rendimiento.
- k) Recargue solo con el cargador indicado por Cat®. No utilice ningún otro cargador que no sea el específicamente proporcionado para el uso con este equipo.
- l) No utilice ninguna batería distinta a la diseñada para utilizarse con el aparato.
- m) Mantenga la batería fuera del alcance de los niños.
- n) Conserve la documentación original del producto por si tuviera que consultarla en otro momento.
- o) Extraiga la batería del aparato cuando no lo utilice.
- p) Deshágase del producto correctamente.
- q) No se deben mezclar pilas de diferentes fabricantes, capacidad, tamaño o tipo en un mismo dispositivo.
- r) Protégez la batterie des micro-ondes et des hautes pressions.

SÍMBOLOS



Para reducir el riesgo de lesión, lea el manual de instrucciones



Advertencia



Utilice protección auditiva



Utilizar protección ocular



Utilizar una máscara antipolvo



Li-Ion

Batería de iones de litio. Este producto tiene una marca que lo designa para la recogida selectiva, junto con otras pilas y baterías. Una vez recogido, se reciclará o se desmontará con el fin de reducir el impacto en el medioambiente. Las baterías contienen sustancias peligrosas y pueden ser perjudiciales para el medioambiente y para la salud de las personas.



No quemar



Las baterías pueden entrar en el ciclo del agua si se desechan incorrectamente, lo que puede ser peligroso para el ecosistema. No deseches las baterías usadas como residuos municipales sin clasificar.



Los residuos de aparatos eléctricos y electrónicos no deben depositarse en la basura doméstica. Se deben reciclar en las instalaciones especializadas. Consulte a las autoridades locales o el establecimiento para saber cómo reciclar estos productos.

LISTA DE COMPONENTES

1. MANDRIL AUTOMÁTICO
2. EMBRAGUE VARIABLE
3. CONTROL DE LA CAJA DE CAMBIO DE VELOCIDADES
4. ROTACIÓN HACIA ADELANTE Y EN REVERSA
5. SUJECCIÓN ERGONÓMICA
6. BLOQUEO DE LA BATERÍA*
7. BATERÍA*
8. INTERRUPTOR DE ENCENDIDO/APAGADO
9. LUZ DE LED
10. INDICADOR DE CAPACIDAD DE LA BATERÍA

*No todos los adjuntos ilustrados o descritos están incluidos en la entrega estándar.

DATOS TÉCNICOS

Modelo DX15 DX15.1 DX15B (15-denominaciones de maquinaria, representantes de Taladro de percusión a batería)

	DX15	DX15.1	DX15B
Voltaje		12V ---	
Sin velocidad de carga		0-400/0-1500/min	
Tarifa del impacto		0-5800/0-22500bpm	
Torque máximo		30N.m	
Capacidad del mandril		10mm	
Posiciones de embrague		21+1+1	
Capacidad de perforación máx	Acero	8mm	
	Madera	20mm	
	Mampostería	8mm	
Paquete de batería (DXB26)	2.0 Ah		/
Entrada del cargador (DXC26)	100-240V ~ 50/60Hz		/
Salida del cargador (DXC26)	13V --- 1.5 A		/
Clase de protección del cargador	□/II		/
Peso de la máquina	1.07kg		0.9kg

INFORMACIÓN DE RUIDO

Nivel de presión acústica ponderada	L_{pA} : 76 dB (A)
$K_{pA}=\text{---}$	5 dB(A)
Nivel de potencia acústica ponderada	L_{wA} : 87 dB (A)
$K_{wA}=\text{---}$	5 dB(A)
Utilice protección auditiva.	

INFORMAZIONI SULLA VIBRAZIONE

Valores totales de vibración (suma vectorial triangular) determinados según la norma EN 62841:	
Taladrado de impacto en hormigón	Valor de emisión de vibración: $a_{h,10} = 3.123 \text{ m/s}^2$
	Incertidumbre $K = 1.5 \text{ m/s}^2$
Taladrar metal	Valor de emisión de vibración: $a_{h,10} = 1.029 \text{ m/s}^2$
	Incertidumbre $K = 1.5 \text{ m/s}^2$

El valor total de vibraciones declarado y el valor de emisiones acústicas declarado se han medido de conformidad con un método de prueba estándar y pueden utilizarse para realizar comparaciones entre herramientas.

El valor total de vibraciones declarado y el valor de emisiones acústicas declarado también pueden utilizarse en una evaluación preliminar de la exposición.

! **ADVERTENCIA:** Las vibraciones y las emisiones acústicas que se producen durante el uso de la herramienta eléctrica pueden variar respecto a los valores declarados en función de cómo se utilice la herramienta, especialmente dependiendo del tipo de pieza de trabajo que se procese y de otras formas de usar la herramienta:

Cómo se utiliza la herramienta y se cortan o perforan los materiales.

Si la herramienta se encuentra en buenas condiciones de mantenimiento.

Si se utiliza el accesorio correcto para la herramienta y se garantiza que está afilado y en buenas condiciones.

La firmeza de sujeción de las empuñaduras, y el uso de accesorios para reducir las vibraciones y el ruido.

Y si la herramienta se utiliza según su diseño y estas instrucciones.

Esta herramienta podría causar síndrome de vibración del brazo y la mano si no se utiliza correctamente.

! **ADVERTENCIA:** Para conseguir una mayor precisión, debe tenerse en cuenta una estimación del nivel de exposición en condiciones reales de todas las partes del ciclo de uso, como los tiempos durante los que la herramienta está apagado o cuando está en funcionamiento pero no está realizando ningún trabajo. Ello podría reducir notablemente el nivel de exposición sobre el periodo de carga total.

Minimización del riesgo de exposición a las vibraciones y el ruido.

Utilice SIEMPRE cinceles, brocas y cuchillas afiladas.

Mantenga esta herramienta de acuerdo con estas instrucciones y bien lubricada (si es necesario).

Si la herramienta se va a utilizar de forma habitual, se recomienda adquirir accesorios para reducir las vibraciones y el ruido.

Planifique su programa de trabajo para distribuir el uso de la herramienta a lo largo de varios días.

ACCESORIOS

	DX15	DX15.1	DX15B
Batería(DXB26)	1	2	/
Cargador (DXC26)	1	1	/

Le recomendamos que compre sus accesorios en la misma tienda que le vendió la herramienta. Vea el paquete de accesorios para más información. El empleado puede ayudarlo y aconsejarlo.

ISTRUCCIONES



NOTA: Antes de utilizar la herramienta, lea atentamente el libro de instrucciones.

POSIBLE USO

La máquina está diseñada para introducir y aflojar tornillos, así como para taladrar en madera, metal y plástico.

ANTES DE PONERLO EN FUNCIONAMIENTO

1. CARGUE SU PACK DE BATERÍAS (VEA LA FIG. A)

ENSAMBLAJE

1. PARA RETIRAR O INSTALAR EL PACK DE BATERÍAS (VEA LA FIG.

B1, B2)

Presione el botón de liberación de la batería para liberarlo y deslice la batería fuera de su herramienta. Después de recargarlo, deslícelo nuevamente dentro de su herramienta. Simplemente presione suavemente y aplique una ligera presión antes de escuchar el clic.

OPERACIÓN

1. INTERRUPTOR ENCENDIDO / APAGADO (VEA LA FIG. C)

Empuje el control de rotación hacia delante/hacia atrás a la posición izquierda o derecha. Presione el interruptor de encendido/apagado para iniciarlo y suéltelo para detener la herramienta. El interruptor de encendido / apagado está equipado con una función de freno que detiene su mandrill inmediatamente cuando suelta rápidamente el interruptor.

También es un interruptor de velocidad variable que ofrece mayor velocidad y par con mayor presión de maniobra. La velocidad es controlada por la cantidad de depresión del gatillo interruptor.

ADVERTENCIA: No opere durante largos periodos a baja velocidad porque puede producir sobrecalentamiento interno de la máquina.

ADVERTENCIA: Cuando se produce una sobrecarga, suelte el interruptor de encendido / apagado de inmediato para evitar el sobrecalentamiento del motor.

2. INTERRUPTOR DE BLOQUEO

El gatillo del interruptor se puede bloquear en la posición OFF. Esto ayuda a reducir la posibilidad de un arranque accidental cuando no esté en uso. Para bloquear el gatillo del interruptor, coloque el control de rotación en la posición central.

3. CONTROL DE ROTACIÓN HACIA DELANTE Y HACIA DETRÁS (VEA LA FIG. D1, D2)

Rotación hacia adelante: empuje el control de rotación hacia adelante / hacia atrás hacia la izquierda (el taladro apunta lejos de usted). Se utiliza para taladrar y atornillar.

Rotación inversa: empuje el control de rotación hacia adelante / hacia atrás hacia la derecha (el taladro apunta lejos de usted). Se utiliza para quitar tornillos o liberar una broca atascada.

ADVERTENCIA: Nunca cambie la dirección de rotación cuando el mandril está girando; espere hasta que se haya detenido!

4. CONTROL DE ENGRANAJES DE DOS VELOCIDADES (VEA LA FIG. E)

El taladro tiene un control de engranaje de dos velocidades diseñado para perforar o conducir a velocidades en LO (la marca es 1) o HI (la marca es 2). Un interruptor deslizante se encuentra en la parte superior del taladro para seleccionar la velocidad BAJA o ALTA. Cuando use el taladro en el rango de velocidad en LO, la velocidad disminuirá y el taladro tendrá mayor potencia y torsión. Al usar el taladro en el rango de velocidad en HI, la velocidad aumentará y el taladro tendrá menos potencia y torsión.

Engranaje I

Rango de baja velocidad: para atornillar o trabajar con un gran diámetro de perforación.

Engranaje II

Rango de alta velocidad: para trabajar con diámetros de perforación pequeños.

ADVERTENCIA: Para evitar daños al engranaje, siempre permita que el mandril se detenga por completo antes de cambiar la dirección de rotación o el control del engranaje de dos velocidades.

ADVERTENCIA: Cuando se produce una sobrecarga frecuente en el engranaje de alta velocidad, cambie al engranaje de baja velocidad para evitar el sobrecalentamiento del motor.

5. AJUSTE DE LAS BROCAS (VEA LA FIG. F)

Para abrir las mordazas del portabrocas, gire la sección frontal del portabrocas (dirección ①). Inserte la broca entre las mordazas del portabrocas y gire la sección frontal en la dirección opuesta. Asegúrese de que la broca esté en el centro de las mordazas del portabrocas. Finalmente, gire firmemente la sección del mandril delantero en las direcciones opuestas (dirección ②). Su broca ahora está fijada en el portabrocas.



6. AJUSTE DE LA TORSIÓN (VEA LA FIG. G)

(Fuerza de atornillado de su taladro atornillador)

La torsión se ajusta girando el anillo de ajuste. La torsión es mayor cuando el anillo de ajuste se establece en una configuración más alta. La torsión es menor cuando el anillo de ajuste se establece

en un ajuste más bajo.

Realice la configuración de la siguiente manera:

1 - 4	para atornillar tornillos pequeños
5 - 9	para atornillar tornillos en material blando
10 - 14	para atornillar tornillos en material blando y duro
15 - 20	para apretar tornillos en madre dura
21	para apretar tornillos más grandes
	para taladrado pesado
	para perforar en mampostería y hormigón

7. BLOQUEO AUTOMÁTICO DEL HUSILLO

El bloqueo automático del husillo le permite usarlo como un destornillador normal. Puede darle un giro adicional para apretar firmemente un tornillo, aflojar un tornillo muy apretado o continuar trabajando cuando la energía de la batería haya expirado. Para usarse como un destornillador manual, el portabrocas se bloquea automáticamente cuando la herramienta está apagada.

8. UTILIZANDO LA LUZ LED

Para encender la luz simplemente presione el interruptor de encendido / apagado. Cuando suelte el interruptor de encendido / apagado, la luz se apagará. La iluminación LED aumenta la visibilidad, ideal para áreas oscuras o cerradas. La luz LED también es un indicador de capacidad de la batería. Parpadeará cuando haya poca energía.

9. INDICADOR DE CAPACIDAD DE LA BATERÍA

Su herramienta está equipada con un indicador de capacidad de la batería. Presione el interruptor de encendido / apagado hasta la mitad o completamente, el indicador de capacidad de la batería se iluminará para mostrar la cantidad de carga que queda en la batería.

Medidor de combustible	Capacidad
3 luces	> 70%
2 luces	40%-70%
1 luz	< 40%

10. PERFORACIÓN

Al perforar en una superficie dura y lisa, use un punzón central para marcar la ubicación deseada del agujero. Esto evitará que la broca se salga del centro al comenzar la perforación. Sujete la herramienta firmemente y coloque la punta de la broca en el punto a perforar. Presione el gatillo interruptor para iniciar la herramienta. Mueva la broca dentro de la pieza de trabajo, aplicando solo la presión suficiente para mantener la broca trabajando. No fuerce ni aplique presión lateral para alargar el agujero.

Si desea activar la función de perforación (para perforar en metal, madera o plástico), gire el anillo de ajuste de par a la posición de perforación. Si desea activar la función de impacto (para mampostería u hormigón), gire el anillo de ajuste de par a la posición de martillo.

ADVERTENCIA: Las brocas de carburo de tungsteno se deben utilizar siempre para hormigón y mampostería. Cuando perforo en metal, utilice únicamente brocas HSS en buen estado. Utilice siempre un soporte de brocas magnético (no incluido) cuando utilice pequeñas puntas de atornillador. Cuando atornille, aplique una pequeña cantidad de jabón líquido o similar a las roscas del tornillo para una fácil inserción.

11. PROTECCIÓN CONTRA SOBRECARGAS

Cuando esté sobrecargado, el motor se detiene. Alivie la carga de la máquina inmediatamente y permita la refrigeración durante aproximadamente 30 segundos a la velocidad de carga más alta.

12. PROTECCIÓN DE SOBRECARGA ACORDE A LA TEMPERATURA

Cuando se utiliza la herramienta de manera intencionada no puede producirse una sobrecarga. Cuando la carga es demasiado alta o se supera la temperatura permitida de la batería de 75°C, el control electrónico apaga la herramienta eléctrica hasta que la temperatura vuelva a estar en el rango de temperatura óptimo.

13. PROTECCIÓN CONTRA DESCARGAS PROFUNDAS

La batería de iones de litio está protegida contra descargas profundas mediante el "Sistema de protección de descarga". Cuando la batería está agotada, la máquina se apaga mediante un circuito de protección: La herramienta insertada ya no gira.

SOLUCIÓN DE PROBLEMAS

1. POR QUÉ EL TALADRO NO SE ENCIENDE AL PRESIONAR EL INTERRUPTOR?

El inversor situado en la parte superior del gatillo, está colocado en la función de bloqueo. Desbloquéelo colocándolo a la izquierda o a la derecha luego accione el gatillo. Comprobar si el pack de baterías está correctamente conectado a una salida en funcionamiento.

2. EL TALADRO SE DETIENE ANTES DE QUE EL TORNILLO ESTÉ COMPLETAMENTE APRETADO. POR QUÉ?

Verifique la posición del anillo de par situado entre el mandril y el cuerpo de la máquina. La posición 1 es el par más bajo (par de fuerza de atornillado) y la posición 21 es el par más alto (par de fuerza de atornillado). La posición 2 es para operaciones de perforaciones. La posición 3 es para operaciones de perforación con percusión. Regule el par ajustando el anillo a la posición adecuada para obtener el mejor resultado.

3. RAZONES DE LOS DISTINTOS TIEMPOS DE FUNCIONAMIENTO DEL PACK DE BATERÍA

Los problemas de tiempo de carga, como se señaló arriba, y el hecho de no haber usado la batería por un largo tiempo, reducen el rendimiento del pack de batería. Esto puede remediarse luego de varios ciclos de carga/descarga, utilizando su taladro. Condiciones severas de trabajo, como por ejemplo tornillos grandes en madera dura, agotarán más rápido la energía de la batería que si se trabajara en condiciones más suaves. No recargue su pack de batería por debajo de 0°C ni por encima de 40°C, ya que esto afectará el rendimiento.

MANTENIMIENTO

Antes de realizar cualquier actividad de ajuste, servicio o mantenimiento, extraiga la batería de la herramienta.

Su herramienta eléctrica no requiere lubricación ni mantenimiento adicional. No posee piezas en su interior que puedan ser reparadas por el usuario. Nunca emplee agua o productos químicos para limpiar su herramienta. Use simplemente un paño seco. Guarde siempre su herramienta en un lugar seco. Mantenga limpias las ranuras de ventilación del motor. Mantenga todos los controles de funcionamiento libres de polvo. La observación de chispas que destellan bajo las ranuras de ventilación indica un funcionamiento normal que no dañará su herramienta.

Para las herramientas a batería

El rango de temperatura ambiente de funcionamiento y almacenamiento para la herramienta y la batería es de 0°C-45°C.

El rango de temperatura ambiente recomendado para el Sistema de carga durante el proceso de carga es de 0°C-40°C.

PROTECCION AMBIENTAL

 Los residuos de aparatos eléctricos y electrónicos no deben depositarse en la basura doméstica. Se deben reciclar en las instalaciones especializadas. Consulte a las autoridades locales o el establecimiento para saber cómo reciclar estos productos.

DECLARACIÓN DE CONFORMIDAD

Los que reciben,
POSITEC Germany GmbH
Postfach 32 02 16, 50796 Cologne, Germany

Declaran que el producto,
Descripción **Taladro atornillador inalámbrico**
Modelo **DX15 DX15.1 DX15B (15-denominaciones de maquinaria,**
representantes de Taladro de percusión a batería
Funciones **Taladrar**

Cumple con las siguientes Directivas,
2006/42/EC, 2011/65/EU&(EU)2015/863, 2014/30/EU

Cumple las normativas,
EN 55014-1, EN 55014-2, EN 62841-1, EN 62841-2-1

La persona autorizada para componer el archivo técnico,

Nombre: Marcel Filz
Dirección: Positec Germany GmbH
Postfach 32 02 16, 50796 Cologne, Germany



2021/05/05
Allen Ding
Ingeniero Jefe Adjunto. Pruebas y Certificación.
Positec Technology (China) Co., Ltd
18, Dongwang Road, Suzhou Industrial
Park, Jiangsu 215123, P. R. China



ES

UURSPRONKELIJKE GEBRUIKSAANWIJZING PRODUKTSICHERHEIT ALLGEMEINE SICHERHEITSHINWEISE FÜR ELEKTROWERKZEUGE



WARNING! Machen Sie sich mit allen Sicherheitswarnungen, Anweisungen, Abbildungen und Spezifikationen vertraut, die mit diesem Elektrowerkzeug geliefert werden. Die Nichtbeachtung der unten aufgeführten Anweisungen kann in elektrischen Schlägen, Feuer und/oder schweren Verletzungen resultieren.

Bewahren Sie alle Sicherheitshinweise und Anweisungen für die Zukunft auf.

Der in den Sicherheitshinweisen verwendete Begriff „Elektrowerkzeug“ bezieht sich auf akkubetriebene Elektrowerkzeuge (ohne Netzkaabel).

1) Arbeitsplatzsicherheit

- a) Halten Sie Ihren Arbeitsbereich sauber und gut beleuchtet. Unordnung oder unbeleuchtete Arbeitsbereiche können zu Unfällen führen.
- b) Arbeiten Sie mit dem Elektrowerkzeug nicht in explosionsgefährdeter Umgebung, in der sich brennbare Flüssigkeiten, Gase oder Stäube befinden. Elektrowerkzeuge erzeugen Funken, die den Staub oder die Dämpfe entzünden können.
- c) Halten Sie Kinder und andere Personen während der Benutzung des Elektrowerkzeugs fern. Bei Ablenkung können Sie die Kontrolle über das Gerät verlieren.

2) Elektrische Sicherheit

- a) Der Anschlussstecker des Elektrowerkzeuges muss in die Steckdose passen. Der Stecker darf in keiner Weise verändert werden. Verwenden Sie keine Adapterstecker gemeinsam mit schutzgeerdeten Elektrowerkzeugen. Unveränderte Stecker und passende Steckdosen verringern das Risiko eines elektrischen Schlages.
- b) Vermeiden Sie Körperkontakt mit geerdeten Oberflächen wie von Rohren, Heizungen, Herden und Kühlschränken. Es besteht ein erhöhtes Risiko durch elektrischen Schlag, wenn Ihr Körper geerdet ist.
- c) Halten Sie Elektrowerkzeuge von Regen oder Nässe fern. Das Eindringen von Wasser in ein Elektrowerkzeug erhöht das Risiko eines elektrischen Schlages.
- d) Zweckentfremden Sie das Kabel nicht, um das Elektrowerkzeug zu tragen, aufzuhängen oder um den Stecker aus der Steckdose zu ziehen. Halten Sie das Kabel fern von Hitze, Öl, scharfen Kanten oder sich bewegenden Geräteteilen. Beschädigte oder verwickelte Kabel erhöhen das Risiko eines elektrischen Schlages.
- e) Wenn Sie mit einem Elektrowerkzeug im Freien arbeiten, verwenden Sie nur Verlängerungskabel, die auch für den Außenbereich geeignet sind. Die Anwendung eines für den Außenbereich geeigneten Verlängerungskabels verringert das Risiko eines elektrischen Schlages.
- f) Wenn der Betrieb des Elektrowerkzeuges in feuchter Umgebung nicht vermeidbar ist, verwenden Sie einen Fehlerstromschutzschalter. Der Einsatz eines Fehlerstromschutzschalters vermindert das Risiko eines elektrischen Schlages.

3) Sicherheit von Personen

- a) Seien Sie aufmerksam, Achten Sie darauf, was Sie tun, und gehen Sie mit Vernunft an die Arbeit mit einem Elektrowerkzeug. Benutzen Sie kein Elektrowerkzeug, wenn Sie müde sind oder unter dem Einfluss von Drogen, Alkohol oder Medikamenten stehen. Ein Moment der Unachtsamkeit beim Gebrauch des Elektrowerkzeuges kann zu ernsthaften Verletzungen führen.
 - b) Tragen Sie persönliche Schutzausrüstung und immer eine Schutzbrille. Das Tragen persönlicher Schutzausrüstung, wie Staubmaske, rutschfeste Sicherheitsschuhe, Schutzhelm oder Gehörschutz, je nach Art und Einsatz des Elektrowerkzeuges, verringert das Risiko von Verletzungen.
 - c) Vermeiden Sie eine unbeabsichtigte Inbetriebnahme. Vergewissern Sie sich, dass das Elektrowerkzeug ausgeschaltet ist, bevor Sie es an den Akku anschließen, es aufnehmen oder tragen. Wenn Sie beim Tragen des Elektrowerkzeuges den Finger am Schalter haben oder das Gerät eingeschaltet an die Stromversorgung anschließen, kann dies zu Unfällen führen.
 - d) Entfernen Sie Einstellwerkzeuge oder Schraubenschlüssel, bevor Sie das Elektrowerkzeug einschalten. Ein Werkzeug oder Schlüssel, der sich in einem drehenden Geräteteil befindet, kann zu Verletzungen führen.
 - e) Vermeiden Sie eine abnormale Körperhaltung. Sorgen Sie für einen sicheren Stand und halten Sie jederzeit das Gleichgewicht. Dadurch können Sie das Elektrowerkzeug in unerwarteten Situationen besser kontrollieren.
 - f) Tragen Sie geeignete Kleidung. Tragen Sie keine weite Kleidung oder Schmuck. Halten Sie Haare und Kleidung fern von sich bewegenden Teilen. Lockere Kleidung, Schmuck oder lange Haare können von sich bewegenden Teilen erfasst werden.
 - g) Wenn Staubabsaug- und -auffangeinrichtungen montiert werden können, vergewissern Sie sich, dass diese angeschlossen sind und richtig verwendet werden. Verwendung einer Staubabsaugung kann Gefährdungen durch Staub verringern.
 - h) Vermeiden Sie, durch die häufige Nutzung des Werkzeugs in einen Trott zu verfallen und Prinzipien für die Werkzeugsicherheit zu ignorieren. Eine unachtsame Aktion kann im Bruchteil einer Sekunde zu schweren Verletzungen führen.
- ## 4) Verwendung und Behandlung des Elektrowerkzeuges
- a) Überlasten Sie das Gerät nicht. Verwenden Sie für Ihre Arbeit das dafür bestimmte Elektrowerkzeug. Mit dem passenden Elektrowerkzeug arbeiten Sie besser und sicherer im angegebenen Leistungsbereich.
 - b) Benutzen Sie kein Elektrowerkzeug, dessen Schalter defekt ist. Ein Elektrowerkzeug, das sich nicht mehr ein- oder ausschalten lässt, ist gefährlich und muss repariert werden.
 - c) Klemmen Sie den Stecker von der Stromversorgung ab und/oder entfernen Sie den Akku (falls abnehmbar) aus dem Elektrowerkzeug, bevor Sie Geräteeinstellungen vornehmen, Zubehörteile wechseln oder das Gerät weglegen. Diese Vorsichtsmaßnahme verhindert den unbeabsichtigten Start des Elektrowerkzeuges.
 - d) Bewahren Sie unbenutzte Elektrowerkzeuge außerhalb der Reichweite von Kindern auf. Lassen Sie Personen das Gerät nicht benutzen, die mit diesem nicht vertraut sind oder diese Anweisungen nicht gelesen haben. Elektrowerkzeuge sind gefährlich, wenn Sie von unerfahrenen Personen benutzt werden.
 - e) Warten Sie die Elektrowerkzeuge und Zubehör. Kontrollieren Sie, ob bewegliche Teile einwandfrei funktionieren und nicht klemmen, ob Teile gebrochen oder so beschädigt sind, dass die Funktion des Elektrowerkzeuges beeinträchtigt ist. Lassen

Die beschädigte Teile vor dem Einsatz des Gerätes reparieren.
Viele Unfälle haben ihre Ursache in schlecht gewarteten Elektrowerkzeugen.

- f) **Halten Sie Schneidwerkzeuge scharf und sauber.** *Sorgfältig gepflegte Schneidwerkzeuge mit scharfen Schneidkanten verklemmen sich weniger und sind leichter zu führen.*
- g) **Verwenden Sie Elektrowerkzeug, Zubehör, Einsatzwerkzeuge usw. entsprechend diesen Anweisungen.** *Berücksichtigen Sie dabei die Arbeitsbedingungen und die auszuführende Tätigkeit.* *Der Gebrauch von Elektrowerkzeugen für andere als die vorgesehenen Anwendungen kann zu gefährlichen Situationen führen.*
- h) **Halten Sie die Griffe trocken, sauber und frei von Öl und Fett.** *Rutschige Griffe und Oberflächen unterbinden die sichere Bedienbarkeit und Kontrolle über das Werkzeug in unerwarteten Situationen.*
- 5) **Verwendung und Behandlung des Akkuwerkzeugs**
 - a) **Laden Sie die Akkus nur in Ladegeräten auf, die vom Hersteller empfohlen werden.** *Für ein Ladegerät, das für eine bestimmte Art von Akkus geeignet ist, besteht Brandgefahr, wenn es mit anderen Akkus verwendet wird.*
 - b) **Verwenden Sie nur die dafür vorgesehenen Akkus in den Elektrowerkzeugen.** *Der Gebrauch von anderen Akkus kann zu Verletzungen und Brandgefahr führen.*
 - c) **Halten Sie den nicht benutzten Akku fern von Büroklammern, Münzen, Schlüsseln, Nägeln, Schrauben oder anderen kleinen Metallgegenständen, die eine Überbrückung der Kontakte verursachen könnten.** *Ein Kurzschluss zwischen den Akkukontakten kann Verbrennungen oder Feuer zur Folge haben.*
 - d) **Bei falscher Anwendung kann Flüssigkeit aus dem Akku austreten.** *Vermeiden Sie den Kontakt damit. Bei zufälligem Kontakt mit Wasser abspülen. Wenn die Flüssigkeit in die Augen kommt, nehmen Sie zusätzlich ärztliche Hilfe in Anspruch.* *Austretende Akkuflüssigkeit kann zu Hautreizungen oder Verbrennungen führen.*
 - e) **Verwenden Sie kein Akkupack oder Werkzeug, das beschädigt ist.** *Beschädigte oder modifizierte Akkus können unvorhersehbare Reaktionen auslösen und zu Bränden, Explosionen oder Verletzungen führen.*
 - f) **Setzen Sie das Akkupack oder Werkzeug keinem Feuer oder übermäßig hohen Temperaturen aus.** *Die Belastung durch Feuer oder Temperaturen über 130 °C kann zur Explosion führen.*
 - g) **Befolgen Sie alle Ladeanweisungen, und laden Sie das Akkupack oder Werkzeug nicht außerhalb des in den Anweisungen festgelegten Temperaturbereichs auf.** *Ein unsachgemäßer Ladevorgang oder Temperaturen außerhalb des festgelegten Bereichs können den Akku schädigen und die Brandgefahr erhöhen.*
- 6) **Service**
 - a) **Lassen Sie Ihr Elektrowerkzeug nur von qualifiziertem Fachpersonal und nur mit Original-Ersatzteilen reparieren.** *Damit wird sichergestellt, dass die Sicherheit des Gerätes erhalten bleibt.*
 - b) **Führen Sie niemals Wartungsarbeiten an beschädigten Akkus durch.** *Die Wartung von Akkupacks darf nur vom Hersteller selbst oder autorisierten Dienstleistern durchgeführt werden.*

VEILIGHEIDSWAARSCHUWINGEN VOOR BOOR

- 1) Een beschrijving van alle veiligheidsoperaties
- a) **Draag oorbescherming bij het gebruik van de boormachine.** *Blootstelling aan lawaai kan gehoorverlies veroorzaken.*

- b) **Houd het gereedschap vast bij de geïsoleerde handgrepen wanneer de zaag in contact zou kunnen komen met verborgen leidingen of de eigen stroomdraad.** *Contact met een draad die onder stroom staat, zorgt ervoor dat de metalen delen van de machine ook onder stroom komen te staan, waardoor u een elektrische schok kunt krijgen.*
- 2) **Veiligheidsinstructies bij gebruik van lange boorbeitels**
 - a) **Werk niet met een hogere snelheid dan de maximale nominale snelheid van de boormachine.** *Bij hogere snelheden kan de boor buigen als deze vrij kan roteren zonder het werkstuk aan te raken, wat kan leiden tot persoonlijk letsel.*
 - b) **Begin altijd te boren op lage snelheid met de punt van de boor in contact met het werkstuk.** *Bij hogere snelheden kan de boor buigen als deze vrij kan roteren zonder het werkstuk aan te raken, wat kan leiden tot persoonlijk letsel.*
 - c) **Breng alleen druk aan wanneer deze rechtstreeks op de boor is uitgelijnd, oefen geen overmatige druk uit.** *De boor buigt en veroorzaakt schade of verlies van controle, wat kan leiden tot persoonlijk letsel.*

VEILIGHEIDSINSTRUCTIES VOOR HET ACCUPACK

- a) **Batterijcellen en accupacks mogen niet gede-monteerd, geopend of vernietigd worden.**
- b) **Sluit accupacks niet kort.** **Bewaar accupacks niet willekeurig in een doos of lade waar ze elkaar kunnen kortsluiten of door geleidende voorwerpen kortgesloten kunnen worden.** *Houd het accupack op een afstand van andere metalen voorwerpen als paperclips, muntstukken, sleutels, nagels, schroeven en andere kleine metalen voorwerpen die de contacten van de accupack kunnen verbinden. Kortgesloten contacten van accupacks kunnen brandwonden of brand veroorzaken.*
- c) **Stel accupacks niet bloot aan warmte of vuur.** **Vermijd opslag in direct zonlicht.**
- d) **Stel accupacks niet bloot aan mechanische schokken.**
- e) **Als een accu lekt dient men voorzichtig te zijn dat de vloeistof niet in contact komt met de huid of de ogen.** **Als dat toch gebeurt spoelt men de huid onder stromend water en raadpleegt men een arts.**
- f) **Houd batterijcellen en accupacks schoon en droog.**
- g) **Veeg de aansluitingen van het accupack schoon met een droge doek als ze vuil zijn geworden.**
- h) **Accupacks moeten voor gebruik worden opgeladen.** **Lees de gebruiksaanwijzing voor de juiste laadinstructies.**
 - i) **Laat accupacks niet langdurig opladen als ze niet worden gebruikt.**
 - j) **Na een lange opslagperiode kan het nodig zijn het accupack enkele keren op te laden en te ontladen voor een optimale prestatie.**
 - k) **Laad alleen op met een lader met de technische gegevens van Cat®.** **Gebruik geen andere lader dan de lader die specifiek voor dat doel met de apparatuur is meegeleverd.**
 - l) **Gebruikt geen accupack dat niet bedoeld is voor gebruik met deze apparatuur.**
 - m) **Houd accupacks buiten het bereik van kinderen.**
 - n) **Bewaar de oorspronkelijke instructies van het product voor latere gebruik.**
 - o) **Verwijder het batterijpakket uit de apparatuur als het niet in gebruik is.**
 - p) **Volg de juiste procedure voor afvalverwijdering na afhanden van dit apparaat.**
 - q) **Gebruik geen cellen van verschillende fabrikanten, capaciteit, afmetingen of typen binnen een apparaat.**
 - r) **Houd de batterij uit de buurt van magnetrons en hoog druk.**

SYMBOLLEN



Om het risico op letsels te beperken, moet u de gebruikershandleiding lezen



Waarschuwing



Draag oorbescherming



Draag een veiligheidsbril



Draag een stofmasker



Li-Ion

Li-Ion-accu Dit product is uitgerust met een symbool dat 'gescheiden inzameling' aanduidt voor alle accu's. Ze worden dan gerecycled of gedemonteerd om de impact op het milieu te verminderen. Accu's kunnen gevaarlijk zijn voor het milieu en de menselijke gezondheid, omdat ze gevaarlijke stoffen bevatten



Niet verbranden



Accu's kunnen in de waterkringloop terecht komen als ze op onjuiste wijze worden weggegooid, wat gevaarlijk kan zijn voor het ecosysteem. Gooi afgedankte accu's niet weg bij het ongesorteerde huishoudelijke afval.



Afgedankte elektrische producten mogen niet bij het normale huisafval terechtkomen. Breng deze producten waar mogelijk naar een recyclecentrum bij u in de buurt. Vraag de verkoper of de gemeente informatie en advies over het recyclen van elektrische apparatuur.

COMPONENTENLIJST

1. SNELSPAN BOORKOP
2. KOPPELINSTELLINGEN
3. KNOP VOOR INSTELLEN MECHANISCHE SNELHEID
4. RECHTS- EN LINKSDRAAIEND
5. ZACHTE HANDGREEP
6. ONTGRENDELKNOP ACCUPACK*
7. ACCUPACK*
8. AAN/UIT-SCHAKELAAR
9. LED LAMPJE
10. INDICATOR VOOR ACCUCAPACITEIT

* Niet alle afgebeelde of beschreven accessoires zijn opgenomen in de standaard levering.

TECHNISCHE GEGEVENS

Typeaanduiding DX15 DX15.1 DX15B (15 - aanduiding van machinerie, kenmerkend voor Accu Klopboor)

	DX15	DX15.1	DX15B
Spanning		12V \equiv	
Geen laadsnelheid		0-400/0-1500/min	
Aantal slagen onbelast		0-5800/0-22500bpm	
Max. Koppel		30N.m	
Spanwijdte boorhouder		10mm	
Aantal koppelstanden		21+1+1	
Max. boor capaciteit	Staal	8mm	
	Hout	20mm	
	Steen	8mm	
Batterijcapaciteit (DXB26)	2.0 Ah		/
Ingang oplader (DXC26)	100-240V ~ 50/60Hz		/
Uitgang oplader (DXC26)	13V \equiv 1.5 A		/
Oplader beschermingsklasse	□/II		/
Machinegewicht	1.07kg		0.9kg

GELUIDSPRODUCTIE

A-gewogen geluidsdruk	L_{pA} : 76 dB (A)
K_{pA} =	5 dB(A)
A-gewogen geluidsvermogen	L_{wA} : 87 dB (A)
K_{wA} =	5 dB(A)
Draag oorbescherming.	

TRILLINGSGEGEVENS

Totale trillingswaarden (som triax vector) bepaald volgens EN 62841:	
Klopbores in beton	Trillingsemissie waarde: $a_{h,10} = 3.123 \text{ m/s}^2$
	Onzekerheid $K = 1.5 \text{ m/s}^2$
Boren in metaal	Trillingsemissie waarde: $a_{h,10} = 1.029 \text{ m/s}^2$
	Onzekerheid $K = 1.5 \text{ m/s}^2$

De totale waarde van trillingen en geluidsemmissie werden gemeten volgens een standaard testmethode en kunnen worden gebruikt om gereedschappen te vergelijken.

De totale waarde van trillingen en geluidsemmissie kunnen ook voor een voorlopige beoordeling van de blootstelling worden gebruikt.

! **WAARSCHUWING:** Trillingen en geluidsemmissie die tijdens het gebruik van het gereedschap optreden, kunnen verschillen van de opgegeven waarde, dit is afhankelijk van de manier waarop het gereedschap wordt gebruikt, met name van het werkstuk dat wordt bewerkt, afhankelijk van de volgende voorbeelden en andere variaties in de manier waarop het gereedschap wordt gebruikt:

Hoe de machine gebruikt wordt en hoe het materiaal gesneden of geboord wordt.

De conditie en de onderhoudstoestand van de machine.

Gebruik van de juiste toebehoren. Zorg ervoor dat ze scherp zijn en in goede conditie.

Hoe stevig de handgreep wordt vastgehouden en of er anti-trilling en -geluidsaccessoires worden gebruikt.

De machine moet gebruik worden zoals door de ontwerper bedoeld is en in overeenstemming met deze instructies.

Deze machine kan een trillingssyndroom in hand en arm veroorzaken als hij niet op de juiste wijze gehanteerd wordt.

! **WAARSCHUWING:** Voor de nauwkeurigheid moet bij een schatting van het blootstellingsniveau in de feitelijke gebruiksomstandigheden rekening worden gehouden met alle delen van de bewerking, zoals het moment dat de machine wordt uitgeschakeld en de tijden waarop de machine loopt zonder daadwerkelijk gebruikt te worden. Dit kan het blootstellingsniveau over de totale werkperiode aanzienlijk verminderen.

Het risico op blootstelling aan trillingen en geluid verminderen.

Gebruik ALTIJD scherpe beitels, boren en zaagbladen.

Onderhoud de machine volgens deze instructies en houd hem goed gesmeerd (voor zover van toepassing).

Als het gereedschap regelmatig wordt gebruikt, investeer dan in anti-trilling en -geluidsaccessoires.

Plan de werkzaamheden zodat de taken met veel trillingen over een aantal dagen verspreid worden.

ACCESSOIRE

	DX15	DX15.1	DX15B
Accu (DXB26)	1	2	/
Lader (DXC26)	1	1	/

We raden u aan uw accessoires te kopen in dezelfde winkel die u de tool heeft verkocht. Zie de accessoire-verpakking voor meer informatie. Winkelpersoneel kan u helpen met advies.

BEDIENINGSINSTRUCTIES

! **OPMERKING:** Lees de handleiding zorgvuldig door voordat u het gereedschap gebruikt.

BEDOEGDE GEBRUIK

De machine is ontworpen om schroeven te besturen en los te maken en voor het boren in hout, metaal en kunststof.

VOOR HET STARTEN

1. LAAD DE BATTERIJ OP (ZIE AFB. A)

MONTAGE

1. VOOR RETIRER OF INSTALLEER DE BATTERIJPAK (ZIE AFB. B1, B2)

Druk op de ontgrendeling van de batterijpak en schuif de batterij in uw gereedschap. Schuif het na het opladen weer in het apparaat. Een simpele druk en lichte druk volstaan.

FUNCTIONEER

1. AAN / UIT SCHAKELAAR (ZIE AFB. C)

Duw de draaiknop voor vooruit/achteruit in de linker- of rechterpositie. Druk op de aan/uit-schakelaar voor het opstarten en laat deze los om stoppen boren. De aan/uit-schakelaar direct voorzien van een remfunctie voor je klauwplaat als je snel de schakelaar aanzet. Het is ook een variabele snelheid schakelaar die meer snelheid en koppel biedt met verhoogde trigger druk. De snelheid wordt bepaald door de hoeveelheid van de trigger schakelaar wordt ingedrukt.

! **WAARSCHUWING:** Niet gebruiken voor lange periodes bij lage snelheden, omdat overtollige warmte wordt geproduceerd.

! **WAARSCHUWING:** Bij overbelasting gaat het ontgrendelen onmiddellijk aan/uit om te voorkomen dat de motor oververhit raakt.

2. BLOKKERINGSSCHAKELAAR

De schakelaar kan in de UIT-stand worden vergrendeld. Dit helpt de mogelijkheid van onbedoelde activering te verminderen wanneer deze niet in gebruik is. Om de trekker te vergrendelen draait de roterende knop in het midden positie.

3. VOORUIT EN ACHTERUIT CONTROLE (ZIE AFB. D1, D2)

Voorwaartse rotatie: duw de draaiknop vooruit/achteruit naar links (de boor wijst van u af). Dit wordt gebruikt voor boren en het indraaien van schroeven.

Omgekeerde rotatie: duw de draaiknop voor vooruit/achteruit naar rechts (de boor wijst van u af). Dit wordt gebruikt om schroeven los te draaien of een vastgelopen boor los te draaien.

! **ADVERTENCIA:** Verander nooit de draairichting terwijl het gereedschap draait, wacht tot het stopt.

4. TWEE SNELHEDEN VERSNELLINGSBEDIENING (ZIE AFB. E)

De boor is uitgerust met een versnellingsbediening met twee snelheden ontworpen voor het boren of indrijven LO (merk is 1) of HI (merk is gelijk aan 2). Een schuifschakelaar bevindt zich boven de boren om LO of HI te selecteren. Bij het boren wordt gebruikt in de LO-snelheid bereik, de snelheid afneemt en de oefening zal meer vermogen en koppel hebben. Bij het boren wordt gebruikt in de HI-snelheidsbereik, de snelheid toeneemt en de oefening zal minder vermogen en koppel hebben.

Versnelling I

Lage snelheid bereik: schroeven of werken met een grote diameter boren.

Versnelling II

Hogesnelheidslijn: werken met een kleine diameter van het boren.

! **WAARSCHUWING:** Om beschadiging van de apparatuur te voorkomen, laat u de klauwplaat altijd volledig stoppen voordat u de draairichting of twee snelheden versnellingsbediening.

! **WAARSCHUWING:** Wanneer er te vaak een overbelasting van hoge snelheid is, schakelt u over op een lage snelheid om oververhitting van de motor te voorkomen

5. KLAUWPLAAT AANPASSING (ZIE AFB. F)



Draai het voorste gedeelte van de klauwplaat bekken om de klauwplaat te openen (richting ①). Plaats de boorbeitels tussen klauwplaat bekken en draai het voorste deel in de tegenovergestelde richting. Zorg ervoor dat de boor zich in het midden van de klauwplaat bekken. Draai ten slotte het voorste deel van de klem strak in tegengestelde richting (richting ②). Het boorbeitels is klemmen in je boorbeitels.

6. KOPPELINSTELLING (ZIE AFB. G)

(Schroefaandrijfkraft van uvv boormachine)

Het koppel wordt ingesteld door het draaien van de koppelverstellingsring. Het koppel is groter wanneer de koppelverstelling in een hogere positie wordt geplaatst. Het koppel is lager wanneer de koppelverstelling op een lagere waarde is ingesteld. Stel de instelling als volgt in:

1 - 4	voor rijden klein schroeven
5 - 9	voor rijden schroeven in een zacht materiaal
10 - 14	voor rijden schroeven in een zacht en hard materiaal

15 - 20	voor het indraaien van schroeven in hard hout
21	voor het indraaien van grotere schroeven
	voor zwaar boren
	voor het boren in metselwerk en beton

7. AUTOMATISCHE SPINDELVERGRENDELING

Automatische spindelvergrendeling Hiermee u het gebruiken als een regulier schroevendraaier. Het kan een extra beurt geven om een schroef aan te draaien, een zeer strakke schroef los te maken blijven werken of wanneer de batterij is verlopen heeft. Voor handmatige schroevendraaierdoeleinden wordt de klauwplaat automatisch vergrendeld wanneer het gereedschap is uitgeschakeld.

8. GEBRUIK VAN LED-LICHT

Als u het licht wilt inschakelen, drukt u gewoon op het aan/uit. Laat los wanneer het aan/uit gaat, het lampje gaat uit. LED-verlichting verhoogt het zicht voor het donkere of gesloten gebied. LED is ook een indicator van de batterijcapaciteit. Het knippert wanneer het vermogen laag wordt.

9. INDICATOR VOOR ACCUCAPACITEIT

Uw gereedschap is uitgerust met een indicator voor de accucapaciteit. Druk de Aan/UIT-schakelaar half of helemaal in, de indicator van de accucapaciteit licht op om aan te geven hoeveel lading er nog in de accu zit.

Brandstofmeter	Capaciteit
3 lampjes	> 70%
2 lampjes	40%-70%
1 lampje	< 40%

10. BOREN

Gebruik bij het boren van een hard, glad oppervlak een punt om de locatie van het gewenste gat te markeren. Dit voorkomt dat de boor aan het begin van het gat uit het midden glijdt. Houd het gereedschap stevig vast en plaats het boorpunt op het boorpunt. Haal de trekker over om het gereedschap te starten. Verplaats de boor in de werkstuk, waarbij voldoende druk wordt uitgeoefend om de bit snijden te houden. Forceer of zet geen zijdelingse druk om een gat te verlengen.

Als u de boorfunctie wilt activeren (voor het boren van metaal, hout of kunststof), draait u de instelling voor het koppel op de boorpositie. Als u de slagfunctie wilt activeren (voor metselwerk of beton), draait u de koppelinstelling op de hamerpositie.

! **ADVERTENCIA:** Hardmetalen boren moeten altijd worden gebruikt voor beton en metselwerk. Gebruik bij het boren in metaal alleen HSS-boren in goede staat. Gebruik altijd een magnetische bithouder (niet meegeleverd) wanneer u korte schroevendraaierbits gebruikt. Breng bij het vastschroeven een kleine hoeveelheid vloeibare zeep of iets dergelijks aan op de schroefdraad om het indraaien te vergemakkelijken.

11. OVERBELASTING BESCHERMING

Bij overbelasting stopt de motor. Neem een oplaadmachine en laat onmiddellijk koeling voor ongeveer 30 seconden op de hogere laadsnelheid.

12. TEMPERAATUUR AFHANKELIJKE OVERBELASTING BESCHERMING

Bij gebruik zoals bedoeld voor het elektrisch gereedschap kan niet worden overbelast. Wanneer de belasting te hoog is of de toegestane accutemperatuur van 75 °C overschrijdt, schakelt

het elektronische besturingssysteem het apparaat uit tot dat de temperatuur weer het optimale temperatuurbereik bereikt.

13. BESCHERMING TEGEN DIEP ONTLADEN

Lithium-ionbatterijen voorkomen diepe ontlading door een "Ontlaadbeschermingssysteem". Wanneer de batterij leeg is, wordt de machine uitgeschakeld door het beveiligingscircuit: Het ingevoegde gereedschap roteert niet meer.

PROBLEMEN OPLOSSINGEN

1. WAAROM SCHAKELT DE BOORMACHINE NIET IN ALS IK OP DE SCHAKELAAR DUW?

De knop voor het kiezen van de draairichting, bovenop de schakelaar, is vergrendeld. Zet de knop in de gewenste stand, druk de trekker in en de boor begint te draaien. Controleer of de accu goed is aangesloten en of de aansluiting functioneert.

2. WAAROM STOPT DE BOORMACHINE VOORDAT DE SCHROEF HELEMAAL VASTZIT?

Controleer de koppelstand van de koppelstelling. De koppelstelling bevindt zich tussen de boorhouder en de behuizing van de boor. Positie 1 is het laagste koppel (schroefaandrijfkracht) en positie 21 is het hoogste koppel (schroefaandrijfkracht). Positie 19 is voor boren. Positie 20 is voor klopboren. Regel de koppelinstelling in een hogere positie om het beste resultaat te bereiken.

3. REDENEN VOOR VERSCHILLENDE ACCUDUUR

Problemen met de oplaadtijden, zoals hierboven, en als u het accupack lange tijd niet gebruikt hebt, verkorten de werkduur van het accupack. Dit kan worden gecorrigeerd door het accupack een paar keer op te laden en weer leeg te laten lopen doordat u de zaag heeft gebruikt. Laad het accupack niet op bij temperaturen onder de 0°C en boven de 40°C aangezien dit een slecht effect heeft op de prestaties.

ONDERHOUD

Verwijder het accu uit het gereedschap voordat u aanpassingen of onderhoudswerkzaamheden uitvoert.

Uw gereedschap vereist geen smering of onderhoud. Dit gereedschap bevat geen onderdelen die door de gebruiker dienen te worden onderhouden. Gebruik nooit water of chemische reinigingsmiddelen voor het schoonmaken van uw elektrische gereedschap. Veeg schoon met een droge doek. Bewaar uw elektrische gereedschap altijd op een droge plaats. Houd de ventilatiegaten van de motor schoon. Houd alle bedieningselementen vrij van stof. Af en toe ziet u vonken in de ventilatiegaten. Dit is normaal en zal uw gereedschap niet beschadigen.

Voor gereedschap met accu's

De omgevingstemperatuur voor het gebruik en de opslag van het gereedschap ligt tussen 0°C-45°C.

De aanbevolen omgevingstemperatuur voor het oplaadsysteem tijdens het opladen ligt tussen 0°C-40°C.

BESCHERMING VAN HET MILIEU



Afgedankte elektrische producten mogen niet bij het normale huisafval terechtkomen. Breng deze producten waar mogelijk naar een recyclecentrum bij u in de buurt. Vraag de verkoper of de gemeente informatie en advies over het recyclen van elektrische apparatuur.

CONFORMITEITVERKLARING

Wij,
POSITEC Germany GmbH
Postfach 32 02 16, 50796 Cologne, Germany

Verklaren dat het product,
Beschrijving **Accu boormachine**
Type **DX15 DX15.1 DX15B (15 - aanduiding van machinerie, kenmerkend voor Accu Klopboor)**
Functie **Boren**

Voldoet aan de volgende richtlijnen,
2006/42/EC, 2011/65/EU&(EU)2015/863, 2014/30/EU

Cumple las normativas,
EN 55014-1, EN 55014-2, EN 62841-1, EN 62841-2-1

Normen voldoen aan,
Naam: Marcel Filz
Adres: Positec Germany GmbH
Postfach 32 02 16, 50796 Cologne, Germany



NL

2021/05/05
Allen Ding
Plaatsvervangend Chief Ingenieur,
Testen en Certificering
Positec Technology (China) Co., Ltd
18, Dongwang Road, Suzhou Industrial
Park, Jiangsu 215123, P. R. China

MANUAL ORIGINAL

SEGURANÇA DO PRODUTO

AVISOS GÉRAIS DE SEGURANÇA DE FERRAMENTAS ELÉCTRICAS

AVISO: Leia todos os avisos de segurança, instruções, ilustrações e especificações fornecidos com esta ferramenta eléctrica. Caso não siga todas as instruções listadas de seguida poderá resultar a choque eléctrico, incêndio e/ou lesões graves.

Garde estas instruções para referência futura.

Os termos “ferramenta eléctrica” utilizados em todos os avisos constantes destas instruções referem-se à sua ferramenta eléctrica accionada por bateria (sem cabo de alimentação).

1) LOCAL DE TRABALHO

- Mantenha o local de trabalho limpo e bem arrumado. Áreas com pouca iluminação e desordenadas podem provocar acidentes.
- Não utilize o aparelho em locais onde existam líquidos, gases ou poeiras inflamáveis e onde exista o risco de explosão. As ferramentas eléctricas produzem faíscas que podem inflamar poeiras ou gases.
- Mantenha as pessoas e particularmente as crianças afastadas da ferramenta eléctrica durante o seu funcionamento. Qualquer distração pode fazê-lo perder o controlo do berbequim.

2) SEGURANÇA ELÉCTRICA

- A ficha do berbequim deve encaixar bem na tomada de alimentação. Nunca modifique fichas, seja de que maneira for. Não utilize nenhuma ficha de adaptação com ferramentas eléctricas que tenham ligação à terra. Fichas não modificadas e tomadas de corrente adequadas reduzem o risco de choque eléctrico.
- Evite o contacto do corpo com superfícies ligadas à terra como tubos, aquecedores, fogões e frigoríficos. Existe um aumento do risco de choque eléctrico se o seu corpo estiver em contacto com a terra ou a massa.
- Não exponha este equipamento à chuva ou humidade. A infiltração de água num aparelho eléctrico aumenta o risco de choque eléctrico.
- Não maltrate o cabo de alimentação. Nunca utilize o cabo para transportar, puxar ou desligar o aparelho da tomada de corrente. Mantenha o cabo afastado de fontes de calor, óleos, arestas afiadas ou peças em movimento. Cabos danificados ou enredados aumentam o risco de choque eléctrico.
- Quando trabalhar com uma ferramenta eléctrica ao ar livre, use um cabo de extensão adequado para utilização no exterior. A utilização de um cabo adequado para uso exterior reduz o risco de choque eléctrico.
- Se não puder evitar a utilização de uma ferramenta eléctrica num local húmido, utilize uma fonte de alimentação protegida contra corrente residual. A utilização de um dispositivo com protecção contra corrente residual reduz o risco de choque eléctrico.

3) SEGURANÇA DE PESSOAS

- Esteja atento, observe o que está a fazer e seja prudente sempre que trabalhar com uma ferramenta eléctrica. Não utilize nunca uma ferramenta eléctrica quando estiver cansado ou sob a influência de drogas, álcool ou medicamentos. Um momento de desatenção quando se utiliza uma ferramenta eléctrica pode causar lesões graves.
- Utilize equipamentos de segurança. Use sempre óculos de

protecção. Equipamentos de segurança, tais como máscaras protectoras, sapatos de sola antiderrapante, capacetes ou protecções auriculares devidamente utilizados reduzem o risco de lesões.

- Evite o arranque acidental da ferramenta. Certifique-se de que o comutador de alimentação está desligado antes de ligar a ferramenta à fonte de alimentação e/ou à bateria, antes de pegar nela ou antes de a transportar. Se mantiver o dedo no interruptor ou accionar o aparelho enquanto este estiver ligado podem ocorrer acidentes.
 - Remova quaisquer chaves de ajuste ou de porcas antes de ligar a ferramenta eléctrica. Chaves de porcas ou de ajuste fixadas a peças móveis do berbequim podem causar lesões.
 - Não exceda as suas próprias capacidades. Mantenha sempre o corpo em posição firme e de equilíbrio, o que lhe permite controlar melhor a ferramenta eléctrica em situações imprevistas.
 - Use roupa apropriada. Não use vestuário solto ou artigos de joalharia. Mantenha o cabelo e as roupas e luvas afastados das peças móveis. Roupas soltas, artigos de joalharia ou cabelos compridos podem ser agarrados por peças em movimento.
 - Se forem fornecidos dispositivos para a montagem de unidades de extracção ou recolha de resíduos, assegure-se de que são montados e utilizados adequadamente. A utilização destes dispositivos pode reduzir os perigos relacionados com a presença de resíduos.
 - Não permita que a familiaridade obtida do uso frequente de ferramentas o tornem complacente o ou faça ignorar os princípios de segurança da ferramenta. Uma ação descuidada pode causar lesões graves numa fração de segundo.
- #### 4) UTILIZAÇÃO E MANUTENÇÃO DA FERRAMENTA ELÉCTRICA
- Não force a ferramenta. Utilize a ferramenta eléctrica apropriada para cada aplicação. A utilização da ferramenta eléctrica apropriada executa o trabalho de forma melhor e mais segura, à velocidade para a qual foi concebida.
 - Não utilize esta ferramenta se o interruptor estiver deficiente, não ligando ou desligando. Qualquer ferramenta eléctrica que não possa ser controlada pelo interruptor é perigosa e deve ser reparada.
 - Desligue a ficha da tomada eléctrica e/ou remova o conjunto de pilhas, caso seja possível removê-lo, da ferramenta eléctrica antes de realizar quaisquer ajustes, substituir acessórios ou armazenar ferramentas eléctricas. Estas medidas de segurança preventivas reduzem o risco de activação acidental da ferramenta.
 - Quando não estiver a usar a ferramenta eléctrica, guarde-a fora do alcance das crianças e não deixe que esta seja utilizada por pessoas que não a conheçam, nem tenham lido as instruções. As ferramentas eléctricas são perigosas nas mãos de utilizadores inexperientes.
 - Realize a manutenção de ferramentas eléctricas e acessórios. Verifique quaisquer desalinhamentos, encaixes de peças móveis, quebras e outras condições que possam afectar o funcionamento. Se esta ferramenta estiver avariada, mande-a reparar antes a utilizar. Muitos acidentes são causados pela manutenção deficiente de ferramentas eléctricas.
 - Mantenha as ferramentas de corte limpas e afiadas. As ferramentas de corte com manutenção adequada e arestas de corte afiadas têm menos probabilidades bloquear e são mais fáceis de controlar.
 - Utilize a ferramenta eléctrica, acessórios, brocas, etc. em conformidade com estas instruções e da forma prevista para este tipo específico de ferramenta, tendo em conta as condições presentes e o trabalho a executar. A utilização de ferramentas eléctricas para aplicações diferentes daquelas a que se destinam pode levar a situações de perigo.

h) Mantenha as pegas e as superfícies de aderência secas, limpas e sem óleo e massa lubrificante. As pegas e superfícies de aderência escorregadias não permitem o manuseamento e controlo seguros da ferramenta em situações inesperadas.

5) USO E TRATAMENTO DE APARELHOS COM ACUMULADOR

- a) Apenas deverá carregar em carregadores, acumuladores recomendados pelo fabricante. Um carregador que é apropriado para um tipo de acumulador, pode causar um incêndio se se for utilizado para carregar outros acumuladores.
- b) Apenas utilize nas ferramentas eléctricas os acumuladores previstos. A utilização de outros acumuladores pode levar a lesões e riscos de incêndio.
- c) Quando o acumulador não estiver em uso, mantenha-o afastado de outros objectos de metal, como por exemplo agramos, moedas, chaves, pregos, parafusos, ou outros pequenos objectos metálicos que possam ligar em ponte os contactos. Um curto circuito entre os contactos do acumulador pode causar queimaduras ou incêndio.
- d) Aplicações inadequadas podem provocar fugas do líquido do acumulador. Evite o contacto com este líquido. No caso de um contacto accidental, lave imediatamente com água fresca. Se o líquido entrar em contacto com os olhos, procure um auxílio médico. O líquido que escapa do acumulador pode levar a irritações ou queimaduras da pele.
- e) Não utilize um conjunto de baterias ou ferramenta que esteja danificado ou tenha sido modificado. As baterias danificadas ou modificadas podem exibir um comportamento imprevisível, resultando em incêndio, explosão ou risco de lesão.
- f) Não exponha um conjunto de baterias ou ferramenta ao fogo ou temperatura excessiva. A exposição ao fogo ou temperatura superior a 130 °C pode causar explosão.
- g) Siga todas as instruções de carregamento e não carregue o conjunto das baterias ou ferramenta fora do intervalo de temperatura especificado nas instruções. O carregamento indevido ou a temperatura fora do intervalo especificado pode danificar a bateria e aumentar o risco de incêndio.

6) ASSISTÊNCIA TÉCNICA

- a) A sua ferramenta eléctrica só deve ser reparada por um técnico de assistência qualificado e devem ser apenas utilizadas peças de substituição genuínas, mantendo assim a segurança da ferramenta.
- b) Nunca faça a manutenção de conjuntos de baterias danificados. A manutenção de conjuntos de baterias só deve ser efetuado pelo fabricante ou prestadores de serviço autorizados.

PONTOS DE SEGURANÇA ADICIONAL PARA O SEU BERBEQUIM

- 1) Instruções de segurança para todas as operações
- a) Use os protectores de ouvidos quando usa berbequins de impacto. A exposição ao barulho pode causar perda de audição.
- b) Ao executar trabalhos durante os quais podem ser atingidos cabos eléctricos ou o próprio cabo de rede só deverá segurar a ferramenta eléctrica pelas superfícies de punho isoladas. O contacto com um cabo sob tensão também pode colocar sob tensão as peças metálicas do aparelho e levar a um choque eléctrico.
- 2) Instruções de segurança ao usar brocas longas
- a) Nunca opere em velocidade mais alta que a taxa máxima de velocidade da broca. Em velocidades mais altas, a broca pode dobrar se for permitida girar livremente sem entrar em contacto com a peça de trabalho, resultando em ferimentos pessoais.
- b) Sempre comece a perfurar em baixa velocidade e com a

ponta da broca em contacto com a peça de trabalho. Em velocidades mais altas, a broca pode dobrar se for permitida girar livremente sem entrar em contacto com a peça de trabalho, resultando em ferimentos pessoais.

- c) Aplique pressão apenas em linha direta com a ponta e não aplique pressão excessiva. As brocas podem dobrar, causando quebra ou perda de controlo, resultando em ferimentos pessoais.

AVISOS DE SEGURANÇA PARA A BATERIA

- a) Não desmonte, abra ou corte as células da bateria.
- b) Não submeta a bateria a curto-circuitos. Não armazene as baterias ao acaso numa caixa ou gaveta onde possam provocar um curto-circuito ou submetidas a curto-circuitos por materiais condutores. Quando não estiver a utilizar a bateria, mantenha-a afastada de outros objectos metálicos, como cliques, moedas, chaves, pregos, parafusos ou outros pequenos objectos de metal, que possam realizar uma ligação de um terminal a outro. Um curto-circuito dos terminais da bateria pode provocar queimaduras ou um incêndio.
- c) Não exponha a bateria ao calor ou a incêndios. Evite o armazenamento à exposição de luz solar directa.
- d) Não exponha a bateria ao choque eléctrico.
- e) Em casos de fugas na bateria, não permita que o líquido entre em contacto com a pele ou olhos. Caso entre em contacto, lave a área afectada com quantidades abundantes de água e procure aconselhamento médico.
- f) Mantenha a bateria limpa e seca.
- g) Limpe os terminais da bateria com um pano limpo e seco em caso de sujidade.
- h) A bateria necessita de ser carregada antes de ser utilizada. Consulte sempre estas instruções e utilize o procedimento de carga correcto.
- i) Não mantenha a bateria a carregar quando não for utilizada.
- j) Após longos períodos de tempos de armazenamento, pode ser necessário carregar e descarregar a bateria diversas vezes para obter o desempenho máximo.
- k) Recarregue apenas com o carregador especificado pela Cat®. Não utilize um carregador que não se encontra especificado para a utilização com o equipamento.
- l) Não utilize uma bateria que não se encontra concebida para a utilização com o equipamento.
- m) Mantenha a bateria fora do alcance das crianças.
- n) Preserve as informações originais do produto para futura referência.
- o) Retire a bateria do equipamento quando não estiver em utilização.
- p) Elimine-a de forma adequada.
- q) Não misture pilhas de diferente fabrico, capacidade, tamanho ou tipo num dispositivo.
- r) Mantenha a bateria longe de microondas e alta pressão.

SÍMBOLOS



Para reduzir o risco de ferimentos o utilizador deve ler o manual de instruções



AVISO



Usar protecção para os ouvidos



Usar protecção ocular



Usar máscara contra o pó



Li-Ion

Bateria de íões de lítio Este produto foi marcado com um símbolo relacionado com a "recolha separada" de todos os conjuntos de baterias e o conjunto de bateria. Será reciclada ou desmantelada para reduzir o impacto no meio ambiente. Os conjuntos de baterias podem ser perigosos para o meio ambiente e para a saúde humana, uma vez que contém substâncias perigosas.



Não queimar



As baterias poderão entrar no ciclo hídrico caso sejam descartadas indevidamente, o que pode representar perigo para o ecossistema. Não elimine as baterias usadas como resíduos municipais não separados.



Os equipamentos eléctricos não devem ser depositados com o lixo doméstico. Se existirem instalações adequadas deve reciclá-los. Consulte a sua autoridade local para tratamento de lixos ou fornecedor para obter aconselhamento sobre reciclagem.

LISTA DE COMPONENTES

1. MANDRIL
2. MARCAÇÃO DE AJUSTE DO BINÁRIO
3. CONTROLO DA ENGRENAGEM MECÂNICA
4. ROTAÇÃO PARA DIANTE E REVERSA
5. PEGA COM REVESTIMENTO MACIO
6. FECHO DO CONJUNTO DE BATERIA*
7. CONJUNTO DE BATERIAS*
8. INTERRUPTOR DE LIGAR-DESLIGAR
9. LUZ LED
10. INDICADOR DA CAPACIDADE DA BATERIA

* Nem todos os acessórios ilustrados ou descritos estão incluídos na entrega padrão.

DADOS TÉCNICOS

Tipo DX15 DX15.1 DX15B (15- designação de máquinas, representantes do martelo perfurador)

	DX15	DX15.1	DX15B
Voltagem		12V ---	
Sem velocidade de carga		0-400/0-1500/min	
Taxa de Impacto avaliada		0-5800/0-22500bpm	
Binário de torção máximo		30N.m	
Capacidade do mandril		10mm	
Número das posições de engate		21+1+1	
Capacidade máx. de perfuração	Aço	8mm	
	Madeira	20mm	
	Cimento	8mm	
Capacidade da bateria (DXB26)	2.0 Ah		/
Entrada do carregador (DXC26)	100-240V ~ 50/60Hz		/
Saída do carregador (DXC26)	13V --- 1.5 A		/
Classe de proteção do carregador	□ /II		/
Peso da máquina	1.07kg		0.9kg

INFORMAÇÃO DE RUIDO

Pressão de som avaliada	L_{pA} : 76 dB (A)
K_{pA} =	5 dB(A)
Potência de som avaliada	L_{wA} : 87 dB (A)
K_{wA} =	5 dB(A)
Usar protecção para os ouvidos.	

INFORMAÇÃO DE VIBRAÇÃO

Os valores totais de vibração são determinados de acordo com a normativa EN 62841:	
Furar cimento com berbequim de percussão	Valor da emissão da vibração: $a_{h,10}$ = 3.123 m/s ²
	Instabilidade K = 1.5 m/s ²
Perfurar metal	Valor da emissão da vibração: $a_{h,D}$ = 1.029 m/s ²
	Instabilidade K = 1.5 m/s ²

O valor total de vibração declarado e o valor de emissão de ruído declarado foram medidos de acordo com um método de teste normalizado e poderão ser utilizados para comparar ferramentas entre si.

O valor total de vibração declarado e o valor de emissão de ruído declarado também poderão ser utilizados numa avaliação preliminar da exposição.

⚠ AVISO: a vibração e as emissões de ruído durante o uso efetivo da ferramenta elétrica podem diferir do valor declarado, em função das formas como a ferramenta é utilizada, especialmente no que se refere ao tipo de peça de trabalho que é processada em função dos seguintes exemplos e de outras variações sobre como a ferramenta é utilizada: O modo como a ferramenta é utilizada, os materiais a cortar ou perfurar.

A ferramenta estar em boas condições e bem conservada.

A utilização do acessório correcto para a ferramenta e a garantia de que está afiado e em boas condições.

A tensão de aderência nas pegas e se são utilizados acessórios anti-vibração e ruído.

Se a ferramenta é utilizada para o objectivo para a qual foi concebida e segundo as instruções.

Esta ferramenta pode causar síndrome de vibração mão-braço, se não for adequadamente utilizada.

⚠ AVISO: Para ser preciso, uma estimativa do nível de exposição nas condições actuais de utilização deve ter em conta todas as partes do ciclo de operação, como os tempos em que a ferramenta está desligada e quando está em funcionamento, mas inactiva, ou seja, não realizando o seu trabalho. Isto poderá reduzir significativamente o nível de exposição durante o período total de trabalho.

Ajudar a minimizar a sua vibração e risco de exposição ao ruído.

Utilize SEMPRE formões, brocas e lâminas afiadas.

Mantenha esta ferramenta de acordo com as instruções e bem lubrificada (quando aplicável).

Se a ferramenta tiver de ser utilizada regularmente, invista em acessórios anti-vibração e anti-ruído.

Planeie o seu horário de trabalho de forma a distribuir a utilização de ferramentas de alta vibração ao longo de vários dias.

ACESSÓRIOS

	DX15	DX15.1	DX15B
Conjunto de baterias (DXB26)	1	2	/
Carregador (DXC26)	1	1	/

Recomendamos que você compre seus acessórios na mesma loja que vendeu a ferramenta. Consulte a embalagem dos acessórios para mais detalhes. O pessoal da loja pode ajudá-lo e oferecer conselhos.

INSTRUÇÕES SOBRE OPERAÇÃO



NOTA: Antes de usar a ferramenta, leia o livro de instruções cuidadosamente.

USO PRETENDIDO

A máquina destina-se a aparafusar e desapertar os parafusos, bem como a perfurar madeira, metal e plástico.

ANTES DE COLOCAR EM OPERAÇÃO

1. CARREGUE SEU PACOTE DE BATERIA (VEJA A FIG. A)

MONTAGEM

1. PARA REMOVER OU INSTALAR O PACOTE DE BATERIA (VEJA A

FIG. B1, B2)

Pressione o botão de liberação da bateria para soltar e deslizar a bateria para fora da sua ferramenta. Após a recarga, deslize-o de volta para sua ferramenta. Um simples empurrão e uma leve pressão serão suficientes.

OPERAÇÃO

1. INTERRUPTOR LIGAR / DESLIGAR (VEJA A FIG. C)

Empurre o seletor de rotação para a frente/para trás para a esquerda ou direita. Pressione o interruptor ligar/desligar para iniciar e solte-o para parar sua ferramenta. O interruptor ligar / desligar está equipado com uma função de freio que interrompe seu mandril imediatamente quando você libera rapidamente o interruptor.

É também um interruptor de velocidade variável que oferece maior velocidade e torque com aumento da pressão no gatilho. A velocidade é controlada pela quantidade de depressão no gatilho do interruptor.

AVISO: Não opere por longos períodos em baixa velocidade, porque o excesso de calor será produzido internamente.

AVISO: Quando ocorrer sobrecarga, solte o interruptor ligar / desligar imediatamente para evitar o superaquecimento no motor.

2. BLOQUEIO DO INTERRUPTOR

O gatilho do interruptor pode ser travado na posição DESLIGAR. Isso ajuda a reduzir a possibilidade de partida acidental quando não estiver em uso. Para travar o gatilho do interruptor, coloque o controle de rotação na posição central.

3. CONTROLE DE ROTAÇÃO PARA FRENTE E ROTAÇÃO REVERSA (VEJA A FIG. D1, D2)

Rotação para a frente: empurre o seletor de rotação para a frente/ para trás para a esquerda (com a broca a apontar para longe de si). É utilizada para furar e apertar parafusos.

Rotação reversa: empurre o seletor de rotação para a frente/ para trás para a direita (com a broca a apontar para longe de si). É utilizada para desapertar parafusos ou libertar uma broca de perfuração encravada.

AVISO: Nunca mude o sentido de rotação enquanto a ferramenta estiver girando, aguarde até que ela pare.

4. CONTROLE DE ENGENHAGEM DE DUAS VELOCIDADES (VEJA A FIG. E)

A broca possui um controle de engrenagem de duas velocidades projetado para perfurar ou dirigir nas velocidades LO (marca é 1) ou HI (marca é 2). Uma chave deslizante está localizada na parte superior da broca para selecionar a velocidade LO ou HI. Ao usar a broca na faixa de velocidade LO, a velocidade diminuirá e a broca terá maior potência e torque. Ao usar a broca na faixa de velocidade HI, a velocidade aumentará e a broca terá menos potência e torque.

Engrenagem I

Faixa de baixa velocidade: para aparafusar ou trabalhar com grande diâmetro de perfuração.

Engrenagem II

Faixa de alta velocidade: para trabalhar com pequenos diâmetros de perfuração.

AVISO: Para evitar danos à engrenagem, sempre deixe o mandril para completamente antes de alterar o sentido de rotação ou o controle de duas velocidades.

AVISO: Quando ocorrer sobrecarga com frequência na engrenagem de alta velocidade, mude para a engrenagem de baixa velocidade para evitar o superaquecimento no motor.

5. AJUSTE DO MANDRIL (VEJA A FIG. F)

Para abrir as garras do mandril, gire a seção frontal do mandril (direção ①). Insira a broca entre as garras do mandril e gire a seção frontal na direção oposta. Verifique se a broca está no centro das garras do mandril. Finalmente, gire firmemente a seção do mandril dianteiro nas direções opostas (direção ②). Agora sua broca está presa no mandril.

6. AJUSTE DO TORQUE (VEJA A FIG. G)

(Força para apertar parafusos do seu berbequim)

O torque é ajustado girando o anel de ajuste de torque. O torque é maior quando o anel de ajuste de torque é ajustado em uma configuração mais alta. O torque é menor quando o anel de ajuste de torque é ajustado em uma configuração mais baixa.

Faça a configuração da seguinte maneira:

1 - 4	para aparafusar pequenos parafusos
5 - 9	para aparafusar parafusos em material macio
10 - 14	para aparafusar parafusos em material macio e duro
15 - 20	para apertar parafusos em madeiras duras
21	para apertar parafusos grandes
	para perfuração pesada
	para perfurar alvenaria e betão

7. BLOQUEIO AUTOMÁTICO DO EIXO

O bloqueio automático do eixo permite que você a usar como uma chave de fenda comum. Você pode dar um giro extra para apertar firmemente um parafuso, afrouxar um parafuso muito apertado ou continuar trabalhando quando a energia da bateria expirar. Para fins de chave de fenda manual, o mandril é travado automaticamente quando a ferramenta está desligada.

8. USANDO A LUZ DE LED

Para acender a luz, basta pressionar o interruptor ligar / desligar. Quando você soltar o interruptor ligar / desligar, a luz apagará. A iluminação LED aumenta a visibilidade, ótima para áreas escuras ou fechadas. O LED também é um indicador de capacidade da bateria. Ele piscará quando a energia estiver baixa.

9. INDICADOR DA CAPACIDADE DA BATERIA

A sua ferramenta está equipada com um Indicador da capacidade da bateria Pressione o interruptor para ligar/desligar até meio do seu curso ou completamente, o indicador da capacidade da bateria acender-se-á para mostrar a carga restante na bateria.

Medidor de combustível	Capacidade
3 luzes	> 70%
2 luzes	40%-70%
1 luz	< 40%

10. PERFURAÇÃO

Ao perfurar em uma superfície lisa e dura, use um furador central para marcar o local do furo desejado. Isso impedirá que a broca deslize para fora do centro quando o furo for iniciado. Segure a ferramenta firmemente e coloque a ponta da broca no ponto a ser perfurado. Pressione o gatilho do interruptor para iniciar a ferramenta. Mova a broca para a peça de trabalho, aplicando pressão suficiente para manter o corte de ponto. Não force nem aplique pressão lateral para alongar um furo.

Se quiser ativar a função de perfuração (para perfuração de madeira, metal ou plástico), rode o anel de ajuste do torque para a posição de perfuração. Se quiser ativar a função de impacto (para perfuração de alvenaria ou betão), rode o anel de ajuste do torque para a posição de percussão (martelo).

AVISO: Devem ser sempre utilizadas brocas com pontas de carbureto de tungstênio para perfurar betão e alvenaria. Utilize brocas HHS em bom estado para perfurar metal. Utilize sempre um porta-pontas magnético (não incluído) ao utilizar pontas para aparafusar curtas. Ao aparafusar, aplique uma pequena quantidade de sabão líquido ou similar às roscas dos parafusos para facilitar a sua inserção.

11. PROTEÇÃO DE SOBRECARGA

Quando sobrecarregado, o motor para. Alívie a carga na máquina imediatamente e deixe esfriar por aprox. 30 segundos na velocidade mais alta sem carga.

12. PROTEÇÃO DE SOBRECARGA DEPENDENTE DE TEMPERATURA

Ao usar como pretendido para a ferramenta elétrica, não pode estar sujeito a sobrecarga. Quando a carga é muito alta ou a temperatura permitida da bateria de 75°C for excedida, o controle eletrônico desliga a ferramenta elétrica até que a temperatura esteja novamente na faixa ideal de temperatura.

13. PROTEÇÃO CONTRA DESCARREGA PROFUNDA



A bateria de íon de lítio é protegida contra descargas profundas pelo "Sistema de proteção contra descargas". Quando a bateria está vazia, a máquina é desligada por meio de um circuito de proteção: A ferramenta inserida não gira mais.

SOLUÇÃO DE PROBLEMAS

1. POR QUÊ O NÃO RODA O BERBEQUIM QUANDO PRESSIONA O INTERRUPTOR?

O selector de inversão de movimento, na parte superior do interruptor de gatilho está posicionado na função de bloqueio. Desbloqueie o selector colocando-o na posição de rotação pretendida. Pressione o interruptor de gatilho e o berbequim começará a rodar. Verifique se o conjunto de pilhas está correctamente ligado a uma tomada ativa.

2. O BERBEQUIM PÁRA ANTES DE O PARAFUSO ESTAR TOTALMENTE APERTADO. PORQUÊ?

Verifique a posição do binário do anel de ajuste de binário que está localizado entre o mandril e o corpo do berbequim. A posição 1 é o menor torque (força de aparafusamento) e a posição 21 é o maior torque (força de aparafusamento). A posição  é utilizada para operações de perfuração. A posição  é utilizada para operações de perfuração com percussão. Regule o anel de ajuste do torque para um valor mais elevado para obter melhores resultados.

3. RAZÕES PARA TEMPOS DE SERVIÇO DIFERENTES DO CONJUNTO DE BATERIAS

Pelos tempos de recarga acima referidos, e se o conjunto de baterias não tiver sido utilizado durante um período prolongado, o tempo de funcionamento do conjunto de baterias será reduzido. Isto pode ser corrigido por várias operações de carga e descarga, ao carregar e trabalhar com o berbequim. Condições de serviço mais pesadas tais como a aplicação de parafusos de grandes dimensões em madeira rígida, consumirão mais depressa a energia do conjunto de baterias do que condições de serviço mais leves. Não recarregue o conjunto de baterias com temperaturas inferiores a 0°C e superiores a 40°C porque isso afectará o seu rendimento.

MANUTENÇÃO

Remova o conjunto de pilhas da ferramenta antes de realizar qualquer ajuste, reparação ou manutenção.

A sua ferramenta não requer qualquer lubrificação ou manutenção adicional. A ferramenta elétrica não tem peças reparáveis pelo utilizador. Nunca utilize água ou produtos químicos para limpar a sua ferramenta. Limpe-a com um pano macio. Guarde sempre a sua ferramenta num local seco. Mantenha as ranhuras de ventilação do motor devidamente limpas. Mantenha todos os controlos de trabalho sem poeira. Se observar a ocorrência de faíscas nas ranhuras de ventilação, isso é normal e não danificará a sua ferramenta.

Para ferramentas elétricas

A amplitude térmica ambiente para utilização e armazenamento da ferramenta e da bateria é 0°C–45°C.

A amplitude térmica ambiente recomendada para o Sistema de carregamento durante o carregamento é 0°C–40°C.

PROTEÇÃO AMBIENTAL



Os equipamentos eléctricos não devem ser depositados com o lixo doméstico. Se existirem instalações adequadas deve reciclá-los. Consulte a sua autoridade local para tratamento de lixos ou fornecedor para obter aconselhamento sobre reciclagem.

DECLARAÇÃO DE CONFORMIDADE

Nós,
POSITEC Germany GmbH
Postfach 32 02 16, 50796 Cologne, Germany

declaramos que o produto
Descrição **Aparafusadora-perfuradora sem fios**
Tipo **DX15 DX15.1 DX15B (15- designação de máquinas, representantes do martelo perfurador)**
Função **Perfuração**

Cumpe as seguintes Directivas:
2006/42/EC, 2011/65/EU&(EU)2015/863, 2014/30/EU

Normas em conformidade com:
EN 55014-1, EN 55014-2, EN 62841-1, EN 62841-2-1

Pessoa autorizada a compilar o ficheiro técnico,
Nome: Marcel Filz
Endereço: Positec Germany GmbH
Postfach 32 02 16, 50796 Cologne, Germany



PT

2021/05/05
Allen Ding
Engenheiro-chefe adjunto,
Teste e Certificação
Positec Technology (China) Co., Ltd
18, Dongwang Road, Suzhou Industrial
Park, Jiangsu 215123, P. R. China

BRUKSANVISNING I ORIGINAL PRODUKTSÄKERHET GENERELLA SÄKERHETSVARNINGAR FÖR ELVERKTYG



Varning: Läs alla säkerhetsföreskrifter, instruktioner, illustrationer och specifikationer som följer med detta elverktyg. Underlåtaelse att följa instruktionerna nedan kan leda till elstöt, brand och/eller allvarlig skada.

Spara alla varningar och instruktioner för framtida bruk.

Termene "strömförande verktyg" i alla varningsmeddelande nedan avser ditt (sladdverktyg) strömförande verktyg eller batteridrivna (sladdlösa) strömförande verktyg.

1) ARBETSOMRÅDET

- Håll arbetsområdet rent och väl upplyst. Skräpiga och mörka områden är skaderisker.
- Använd inte strömförande verktyg i explosiva miljöer, som nära brandfarliga vätskor, gaser eller damm. Strömförande verktyg skapar gnistor som kan antända damm eller ångor.
- Håll barn och åskådare borta när du använder ett strömförande verktyg. Distractioner kan göra att du förlorar kontrollen.

2) ELSÄKERHET

- Stickkontaktarna till verktyget måste matcha eluttaget. Modifiera inte stickkontakten på något sätt. Använd inte adapterkontakter i samband med jordade strömförande verktyg. Omodifierade stickkontakter och matchande eluttag minskar risken för elstöt.
- Undvik kroppskontakt med jordade ytor som rör, element, spisar och kylskåp. Det finns en större risk för elstötar om din kropp är jordad.
- Exponera inte strömförande verktyg för regn eller fuktiga förhållanden. Kommer det in vatten i ett strömförande verktyg ökar det risken för elstöt: bära, dra eller dra ut stickkontakten för det
- Missbruka inte sladden. Använd aldrig sladden för att strömförande verktyget. Håll sladden borta från hetta, olja, skarpa kanter eller rörliga delar. Skadade eller tillrasslade sladdar ökar risken för elstöt.
- När du använder ett strömförande verktyg utomhus använder du en förlängningssladd som lämpar sig för utomhus bruk. Använder du en sladd för utomhus bruk reducerar du risken för elstöt.
- Om det inte går att undvika att driva ett elverktyg i en fuktig lokal, använd då en restströmsskydd (RCD) strömtillförselansordning. Användning av en RCD minskar risken för elektriska stötter.

3) PERSONLIG SÄKERHET

- Var uppmärksam, håll ögonen på vad du gör och använd sunt förnuft när du använder ett strömförande verktyg. Använd inte ett strömförande verktyg när du är trött eller påverkad av droger, alkohol eller läkemedel. En kort stund av ouppmärksamhet med strömförande verktyg kan resultera i allvarliga personskador.
- Använd säker utrustning. Använd alltid skyddsglasögon. Säkerhetsutrustning som munskydd, halkfria skor, skyddshjälm eller hörselskydd som används när det behövs kommer att reducera personskador.
- Förhindra ofrivillig start. Se till att kontakten är i off-läge innan du ansluter till strömkälla och/eller batterienhet, tar upp eller bär med dig verktyget. Bär du strömförande verktyg med fingret på kontakten eller sätter in stickkontakten i elluttaget när kontakten är i PÅ-läge utgör det en skaderisk.

- Ta bort alla skiftnycklar eller skruvnycklar innan du sätter på det strömförande verktyget. En skift- eller skruvnyckel som lämnas kvar på en roterande del på ett strömförande verktyg kan orsaka personskador.
- Sträck dig inte för långt. Bibehåll alltid fotfästet och balansen. Detta gör att du kan kontrollera verktyget bättre i oväntade situationer.
- Klä dig rätt. Använd inte löst sittande kläder eller smycken. Håll ditt hår och dina kläder borta från rörliga delar. Lösa kläder, smycket eller långt hår kan snärjas in i rörliga delar.
- Om det på enheterna finns anslutning för dammsug och dammupsamling ser du till att de är anslutna och används korrekt. Använder du dessa anordningar reducerar det dammrelaterade faror.
- Låt inte förtrogenhet, tack vare frekvent användning av verktyget, lura dig att känna dig för tryggt med det och därmed ignorera säkerhetsföreskrifterna. En vårdslös handling kan orsaka allvarlig skada inom loppet av en sekund.

4) ANVÄNDNING OCH UNDERHÅLL AV STRÖMFÖRANDE VERKTYG

- Forcera inte det strömförande verktyget. Använd korrekt verktyg för arbetet. Det korrekta verktyget kommer att göra jobbet bättre och säkrare med den hastighet den tillverkats för.
 - Använd inte verktyget om kontakten inte sätter på eller stänger av det. Alla strömförande verktyg som inte kan kontrolleras med kontakten är farliga och måste repareras.
 - Koppla bort kontakten från strömkällan och/eller ta bort batterierna, om de är löstagbara, från elverktyget, innan du utför några justeringar, ändrar i tillbehören eller magasinerar elverktyget. Sådana förebyggande säkerhetsåtgärder reducerar risken för att du startar verktyget oavsiktligt.
 - Förvara verktyget som inte används utom räckhåll för barn och låt inte någon person använda verktyget som inte känner till verktyget eller dessa anvisningar. Strömförande verktyg är farliga i händerna på utbildade användare.
 - Håll koll på elverktyget och tillbehören. Kontrollera inriktningen eller fästet för rörliga delar, defekta delar och alla andra saker som kan påverka användningen av elverktyget. Om den skadats måste elverktyget repareras före användning. Många olyckor orsakas av felaktigt underhållna elverktyg.
 - Håll sågverktyget skarpa och rena. Korrekt underhållna skärverktyg med skarpa egg kommer inte att köra fast lika ofta och är enklare att kontrollera.
 - Använd elverktyget, tillbehören och verktygsbitsen etc. i enlighet med dessa anvisningar och på det sätt som avsetts för varje typ av elverktyg. Ha också i åtanke arbetsförhållandena och arbetet som skall utföras. Använder du elverktyg för åtgärder som skiljer sig det avsedda arbetet kan det resultera i riskfyllda situationer.
 - Håll handtag och greppytor torra, rena och fria från olja och fett. Hala handtag och greppytor ger inte säker hantering och kontroll över verktyget i oväntade situationer.
- ## 5) ANVÄNDNING OCH SKÖTSEL AV SLADDLÖSA VERKTYG
- Ladda bara med den laddare som tillverkaren anger. En laddare som passar en typ av batteripaket kan medföra en risk för brand när den används till ett annat batteripaket.
 - Använd elverktyg bara tillsammans med det särskilt konstruerade batteripaketet. Användning av andra batteripaket kan medföra en risk för personskador och brand.
 - När batteripaketet inte används ska det hållas borta från metallföremål som gem, mynt, nycklar, skruvar och andra små metallföremål som kan skapa kontakt mellan batteripaketets poler och kortsluta det. En kortslutning kan orsaka brännskador och brand.
 - Under olyckliga omständigheter kan vätska kommat ur batteriet. Undvik kontakt. Om den kommer i kontakt med huden,

skölj med vatten. Om den kommer i kontakt med ögonen, skölj rikligt med vatten och sök läkarhjälp. Vätska som kommer ut ur batteriet kan orsaka irritation eller brännskador.

- e) Använd inte ett batteripack eller verktyg som skadats eller modifierats. Skadade eller modifierade batterier kan uppvisa förväntade beteende som kan leda till brand, explosion eller skada.
 - f) Utsätt inte batteripack eller verktyg för eld eller höga temperaturer. Eld eller temperaturer som överstiger 130°C kan orsaka explosioner.
 - g) Följ alla laddningsinstruktioner och ladda inte batteripacket eller verktyget utanför temperaturintervallen som anges i instruktionerna. Felaktig laddning eller laddning i temperaturer utanför det angivna temperaturintervallet kan skada batteriet eller öka brandrisken.
- 6) UNDERHÅLL
- a) Låt ditt elverktyg underhållas av en kvalificerad reparatör som bara använder äkta reservdelar. Det kommer att garantera att elverktygets säkerhet bibehålls.
 - b) Försök aldrig reparera skadade batteripack. Batteripack får endast underhållas av tillverkaren eller behöriga servicetekniker.

SÄKERHETSFORESKRIFTER FÖR BORRSÄKERHET

- 1) Säkerhetsanvisningar för alla operationer
 - a) Använd hörselskydd när du slagborrar. Buller kan orsaka hörselskador.
 - b) Se till att använda vadderade greppytor när du arbetar med maskinen, särskilt då verktyget kan skada dolda ledningar. Kontakt med spänningsförande ledningar kan leda till att användaren får en elektrisk chock.
- 2) Säkerhetsanvisningar vid användning av långa borrbitar
 - a) Använd inte med högre hastighet än borrens maximala nominella hastighet. Vid högre hastigheter kan borren böja om den är fri att rotera utan att röra arbetsstycket, vilket leder till personskada.
 - b) Börja alltid borra vid låg hastighet med borrens spets i kontakt med arbetsstycket. Vid högre hastigheter kan borren böja om den är fri att rotera utan att röra arbetsstycket, vilket leder till personskada.
 - c) Applicera endast tryck när det är direkt i linje med borren, använd inte alltför högt tryck. Borren böjer sig och orsakar skada eller förlust av kontroll, vilket leder till personskada.

SÄKERHETSFORESKRIFTER FÖR BATTERIET

- a) Ta inte isär batteriet, öppna inte heller batteriet eller sära på battericeller.
- b) Kortslut inte batteriet. Förvara inte batteriet på ett slarvigt sätt i en låda där det kan kortslutas eller skadas av ledande material. När batteriet inte används, håll det borta från metallobjekt, såsom pappersgem, pengar, nycklar, naglar, skruvar eller andra små metallobjekt som kan leda ström från en terminal till en annan. Om batteriterminalerna kortsluter varandra kan de förorsaka brandrisk.
- c) Exponera inte batteriet för eld eller värme. Undvik förvaring i direkt solljus.
- d) Utsätt inte batteriet för mekanisk chock.
- e) Om batteriet läcker, låt inte vätskan komma i kontakt med hud eller ögon. Om så ändå skulle hända, skölj med mycket vatten och sök läkarhjälp.
- f) Håll batteriet rent och torrt.
- g) Torka av batteriet om det blir smutsigt med en torr, ren trasa.
- h) Batteriet måste laddas före användning. Använd den här

bruksanvisningen för att ladda batteriet korrekt.

- i) Låt inte batteriet stå på laddning när det inte används.
- j) Efter lång tids användning kan det bli nödvändigt att ladda och ladda ur batteriet många gånger för att nå maximal prestanda.
- k) Ladda endast med laddare av varumärket Cat®. Använd ingen annan laddare än den som specifikt ska användas med det här batteriet.
- l) Använd inte ett batteri som inte är avsett för användning med det här verktyget.
- m) Håll batteriet borta från barn.
- n) Behåll den ursprungliga bruksanvisningen för framtida användning.
- o) Plocka ur batteriet från verktyget då det inte används.
- p) Kassera batteriet på rätt sätt.
- q) Blanda inte celler från olika tillverkning, kapacitet, storlek eller typ inom en enhet.
- r) Håll batteriet borta från mikrovågor och högt tryck.

SÍBOLOS



För att minska risken för skador måste användaren läsa bruksanvisningen



Varning



Använd hörselskydd



Använd skyddsglasögon



Använd skyddsmask



Li-Ion-batteri Denna product har märkts med en symbol för sorteringsföring för alla batterisatser. De kommer då att återvinnas och plockas isär för att minska påverkan på miljön. Batterisatser kan vara skadliga för miljön och för människors hälsa då de innehåller farliga substanser.



Får ej uppeldas



Batterierna kan komma in i vattnets kretslopp om de inte kasseras korrekt och detta kan vara skadligt för EKO-systemet. Kasta inte batterier i de vanliga sorterade hushållssoporna.



Utjänade elektriska maskiner får ninte kasseras som hushållsavfall. Använd återvinningsfaciliteter om det finns tillgängligt. Kontrollera med dinnåterförsäljare eller vilka lokala föreskrifter som föreligger.

KOMPONENTLISTA

1. NYCKELLÖS CHUCK
2. INSTÄLLNING AV MOMENTET
3. VÄXEL FÖR TVÅ HASTIGHETER
4. ROTERINGS KONTROLL FRAMÅT OCH BAKÅT
5. HANDTAG MED MJUKT GREPP
6. BATTERIPAKETETS LÅSNING*
7. BATTERIPAKET*
8. TILL/FRÅN-STRÖMBRYTAREN
9. LED-LJUSET
10. INDIKATOR BATTERIKAPACITET

* Alla tillbehör som visas eller beskrivs ingår inte i standardleveransen.

TEKNISKA DATA

Typ DX15 DX15.1 DX15B (15- maskinbeteckning, anger Sladdlös hammarborr)

	DX15	DX15.1	DX15B
Spänning	12V ---		
Hastighet utan belastning	0-400/0-1500/min		
Slagfrekvens utan last	0-5800/0-22500bpm		
Max moment	30N.m		
Chuck-kapacitet	10mm		
Antal kopplingslägen	21+1+1		
Max. borrdiameter	Stål	8mm	
	Trä	20mm	
	Betong	8mm	
Batteripaket (DXB26)	2.0 Ah		/
Laddare ingång (DXC26)	100-240V ~ 50/60Hz		/
Laddare utgång (DXC26)	13V --- 1.5 A		/
Lader beskyttelse class	□/II		/
Maskinens vikt	1.07kg		0.9kg

BULLERINFORMATION

Uppmätt ljudtryck	L_{pA} : 76 dB (A)
K_{pA} =	5 dB(A)
Uppmätt ljudstyrka	L_{wA} : 87 dB (A)
K_{wA} =	5 dB(A)
Använd hörselskydd.	

VIBRATIONSINFORMATION

Vibrationernas totalvärden (triax vektorsumma) är fastställda enligt EN 62841:	
Slagborring i betong	Vibrationsemissionsvärdeo: $a_{h,10} = 3.123 \text{ m/s}^2$
	Osäkerhet $K = 1.5 \text{ m/s}^2$
Borra i metall	Vibrationsemissionsvärdeo: $a_{h,0} = 1.029 \text{ m/s}^2$
	Osäkerhet $K = 1.5 \text{ m/s}^2$

Det angivna totala vibrationsvärdet och det angivna bullervärdet har uppmätts i enlighet med en standardtestmetod och kan användas för att jämföra ett verktyg med ett annat.

Det angivna totala vibrationsvärdet och det angivna bullervärdet kan också användas i en preliminär exponeringsbedömning.

! **WARNING:** Vibrationer och buller vid användning av elverktyget kan skilja sig från det angivna värdet beroende på vilket sätt verktyget används på, särskilt vilken typ av arbetsstycke som bearbetas beroende på följande exempel och andra varianter på hur verktyget används:

Hur verktyget används och materialet som skärs eller borras.

Verktyget är i bra skick och bra underhållet.

Användning av korrekt tillbehör för verktyget och säkerställ att de är skarpa och i bra skick.

Åtdragningsgraden av greppet på handtagen och om några antivibrations- och bullertillbehör används.

Och att verktyget används såsom avsett enligt dess konstruktion och dessa instruktioner.

Detta verktyg kan orsaka hand-arm vibrationssyndrom om det används på felaktigt sätt.

! **WARNING:** För att vara korrekt bör en beräkning av exponeringsnivån under verkliga förhållanden vid användning också tas med för alla delar av hanteringscykeln såsom tiden när verktyget är avstängt och när det körs på tomgång utan att utföra något arbete. Detta kan betydligt minska exponeringsnivån över den totala arbetsperioden.

Hjälp för att minimera din exponering för vibrationer och buller.

Använd ALLTID skarpa mejslar, borrar och blad.

Underhåll verktyget i enlighet med dessa instruktioner och håll det välsmord (där så behövs).

Om verktyget ska användas regelbundet investera då i antivibrations- och bullertillbehör.

Planera ditt arbetsschema för att sprida ut användning av kraftigt vibrerande verktyg över flera dagar.

TILLBEHÖR

	DX15	DX15.1	DX15B
Batteripaket (DXB26)	1	2	/
Laddning (DXC26)	1	1	/

Vi rekommenderar att du köper tillbehör från butiken där verktygen säljs. Se tillbehörspaketet för mer information.

Butikspersonal kan hjälpa dig och ge dig råd.

BRUKSANVISNINGAR



NOTERA: Läs bruksanvisningen noggrant innan du använder verktyget.

ANVÄNDNINGSSOMRÅDE

Maskinen används för att skruva i och lossa skruvar och borra hål i trä, metall och plast.

INNAN DU STARTAR MASKINEN

1. LADDA BATTERIPAKETET (SE BILD. A)

MONTERING

1. FÖR ATT TA UT ELLER INSTALLERA BATTERIPAKETET (SE BILD. B1, B2)

Tryck på batteripaketets låsknapp för att lossa batteriet och dra ut det ur verktyget. Efter laddning skjut tillbaka det i verktyget. En enkel tryckning och lätt tryck räcker.

DRIFT

1. STRÖMBRYTARE (SE BILD. C)

Tryck reglaget för rotationen framåt/bakåt till vänster eller höger position. Tryck på strömbrytaren för att starta och släpp den för att stoppa boren. Strömbrytaren är försedd med en bromsfunktion som stoppar chocken omedelbart när du släppet brytaren.

Den är också en variabel hastighetsbrytare som ger högre hastighet och bormoment genom ökat tryck på brytaren..

! **WARNING:** Använd inte under långa perioder med låg hastighet därför att överskottsvärme kommer att produceras internt.

! **WARNING:** När överbelastning har uppstått släpper du strömbrytaren omedelbart för att förhindra att motorn överhettas.

2. ÄNDRA LÅSNING

Strömbrytaren kan låsas i AV-läge. Detta hjälper till att minska risken för oavsiktlig aktivering när den inte används. För att låsa brytarutlösaren, placera rotationskontrollen i mellanläget.

3. STYRNING FRAMÅT OCH BAKÅT (SE BILD. D1, D2)

Rotation framåt: tryck reglaget för rotationen framåt/bakåt till vänster (borren pekar bort från dig). Den används för borrarngning och skruvdragnig.

Omvänd rotation: tryck reglaget för rotation framåt/bakåt åt höger (borren pekar bort från dig). Den används för att ta bort skruvar eller frigöra en borr som fastnat.



WARNING: Ändra aldrig rotationsriktningen medan verktyget roterar, vänta tills det stannar.

4. TVÅSTEGS VÄXELKONTROLL (SE BILD. E)

Enheten har tvåstegs växelkontroll och är designat för att borra eller köra på LO (märkt 1) eller HI (märkt 2). Glidbrytaren är placerad överst på bormaskinen och kan väljas för LO- eller HI-hastighet. När en elektrisk borr används i LO-hastighetsområdet, reduceras hastigheten och borren kommer att ha mer kraft och borrhvridmoment. När en elektrisk borr används i HI-hastighetsområdet, öka hastigheten och kraften och borrhvridmomenten minskas.

VÄXEL I

Låg hastighet: för skruvning eller borrarngning med stora diametrar.

VÄXEL II

Högt hastighetsområde: för arbeten med liten borrhvridmoment.



WARNING: Se till att chocken stoppas helt innan du ändrar rotationsriktningen för att förhindra skador på kugghjulen.



WARNING: Byt till låghastighetsväxel för att undvika överhettning av motorn när höghastighetsutrustningen överbelastas ofta.



5. CHUCKJUSTERING (SE BILD. F)

Om du vill öppna kåfärtarna brider du på framsidan av chucken (riktning ①). Sätt i borrkronan mellan chuckens kåfär och vrid framsidan i motsatt riktning. Se till att borren är mitt i chuckens kåfär. Slutligen roterar du chucksektionen i motsatt riktning (riktning ②). Borren sitter nu fast i chucken.

6. MOMENTJUSTERING (SE BILD. G)

(Skruvdrivkraft för din bormaskin)

Vridmomentet inställas genom att vrida momentinställningsringen. Vridmomentet är större när vridmomentets inställningsring är inställt på en högre inställning. Vridmomentet är mindre när vridmomentets inställningsring är inställt på en lägre inställning. Gör inställningen enligt följande:

1 - 4	för skruvdragning av små skruvar
5 - 9	för att driva in skruvar i mjukt material
10 - 14	för att driva in skruvar i mjukt och hårt material
15 - 20	för att skruva in skruvar i hårt trä
21	för att skruva in större skruvar
	för kraftig borrarng
	för att skruva i murverk och betong

7. AUTOMATISKT SPINDELÅS

Det automatiska spindelåset låter dig använda den som en vanlig skruvdragare. Du kan lägga till mer vridmoment för att dra åt skruvarna mer, lossa hårt åtdragna skruvar eller fortsätta arbeta när batteriet är nästa tomt. För manuella skruvdragarföremål låses automatisk när verktyget låses.

8. OM ANVÄNDNING AV LED-LAMPAN

För att slå på lampan trycker du bara på strömbrytaren. När du släpper strömbrytaren kommer lampan att slockna. LED-belysning ökar synligheten - bra för mörka eller slutna områden. LEDlampan är också en batteriindikator. Den kommer att blinka när strömmen blir låg.

9. INDIKATOR BATTERIKAPACITET

Ditt verktyg är utrustat med indikator för batterikapacitet. Tryck in strömbrytaren halvvägs eller helt, indikatorn för batterikapaciteten tänds för att visa hur mycket laddning som finns kvar i batteriet.

Bränslemätare	Kapacitet
3 lampor	> 70%
2 lampor	40%-70%
1 lampor	< 40%

10. BORRNING

När du borrar på en hård, blank yta, förbered hålpositionen med ett centrumslag. Detta förhindrar att borren glider från centrum i början av borrarngen. Håll fast verktyget och placera spetsen av borrkronan där du vill borra. Tryck på brytarutlösaren för att starta verktyget. Borra in borren i arbetsstycket och använd bara tillräckligt med kraft så att borren fortsätter att skära. Använd inte tvång eller sidotryck för att förlänga ett hål.

Om du vill aktivera borrarfunktionen (borrarng av metallträ eller plast), vrid justeringsringen för vridmoment till borrarläget. Om du vill aktivera slagbollarfunktionen (för murverk eller betong), vrid justeringsringen vridmoment till hammarläget.

VARNING: Volframkarbidborr ska alltid användas för betong och murverk. Vid borrarng i metall, använd endast HSS-borr i gott skick. Använd alltid en magnetisk hållare (ingår ej)

när du använder korta skruvbits. Vid skruvdragning, applicera en liten mängd flytande tvål eller liknande på skruvgångorna för att underlätta infördandet.

11. ÖVERBELASTNINGSSKYDD

Vid överbelastning stannar motorn. Släpp omedelbart belastningen på maskinen och låt den svalna i cirka 30 sekunder med högsta hastigheten utan belastning.

12. TEMPERATURBEROENDE ÖVERBELASTNINGSSKYDD

När den används som elverktyg tål den inte överbelastning. När belastningen är för hög eller överskrider den tillåtna batteritemperaturen på 75 °C stänger det elektroniska styrsystemet av elverktyget tills temperaturen åter når det optimala temperaturområdet.

13. SKYDD MOT DJUP URLADDNING

Litiumjonbatterier förhindrar djup urladdning genom ett "urladdningsskyddssystem". När batteriet är tomt stänger maskinen av skyddskretsen: Det insatta verktyget roterar inte längre.

FELSÖKNING

1. VARFÖR STARTAR INTE BORRMASKINEN NÄR JAG TRYCKER PÅ STRÖMBRYTAREN?

Kontrollera läget på riktningväljaren ovanför strömbrytaren. Den kanske står i mellanläget (låst). Flytta väljaren till ett av sidolägena och försök borra genom att trycka på strömbrytaren. Kontrollera att batteripacken är ansluten ordentligt i ett vägguttag.

2. VARFÖR STANNAR BORRMASKINEN INNAN SKRUVEN ÄR HELT IDRAGEN?

Kontrollera läget på ringen för momentinställning som sitter mellan chucken och bormaskinen. Läge 1 är det lägsta vridmomentet (skruvens drivkraft) och position 21 är det högsta vridmomentet (skruvens drivkraft). Position  för hammarbordsdrift. Justera justeringsringen för vridmoment till ett högre läge för att nå bästa resultat.

3. ORSAKER TILL ATT BATTERIPAKETEN VARAR OLIKA LÅNGE

Laddningsproblemet som beskrivs ovan och om batteripaketet legat lagrat och inte använts under en lång tid minskar batteriets drifttid. Detta kan åtgärdas genom att laddas och laddas ur flera gånger genom att maskinen används och laddas upprepade gånger. Om maskinen belastas hårt, t.ex. genom att stora skruvar dras in i hårt trä, förbrukas batteriets energi snabbare än vid lätt belastning. Ladda inte batterierna vid temperaturer under 0°C eller över 40°C eftersom detta påverkar egenskaperna.

UNDERHÅLL

Avlägsna batteripaketet från verktyget innan du utför någon typ av justering, service eller underhåll.

Ditt verktyg kräver inte extra smörjning eller underhåll. Det finns inga delar som kan repareras i verktyget. Använd aldrig vatten eller kemiska medel för att rengöra verktyget. Torka rent med en torr trasa. Förvara alltid verktyget på en torr plats. Håll motorns ventileringsöppningar rena. Håll alla knappar fria från damm. Ibland ser du kanske att det slår gnistor i ventileringsöppningarna. Det är normalt och kommer inte att skada verktyget.

För batteriverktyg

Verktyget och batteriet bör användas och förvaras i 0°C-45°C. Den rekommenderade omgivningstemperaturen för laddningssystem vid laddning är 0°C-40°C.

MILJÖSKYDD



Uttjänade elektriska maskiner får inte kasseras som hushållsavfall. Använd återvinningsfaciliteter om det finns tillgängligt. Kontrollera med din återförsäljare eller vilka lokala föreskrifter som föreligger.

DEKLARATION OM ÖVERENSSTÄMMELSE

Vi,
POSITEC Germany GmbH
Postfach 32 02 16, 50796 Cologne, Germany

förklarar att denna produkt,
Beskrivning **Sladdlös borrskruvdragare**
Typ **DX15 DX15.1 DX15B (15-maskinbeteckning, anger Sladdlös hammarborr)**
Funktion **Borrning**

Uppfyller följande direktiv:
2006/42/EC, 2011/65/EU&(EU)2015/863, 2014/30/EU

Standarder överensstämmer med:
EN 55014-1, EN 55014-2, EN 62841-1, EN 62841-2-1

Personen som godkänts att sammanställa den tekniska filen,
Namn: Marcel Filz
Adress: Positec Germany GmbH
Postfach 32 02 16, 50796 Cologne, Germany



2021/05/05
Allen Ding
Vice chefsingenjör, tester och certifiering
Positec Technology (China) Co., Ltd
18, Dongwang Road, Suzhou Industrial
Park, Jiangsu 215123, P. R. China

SV

TUOTETURVALLISUUS YLEISET SÄHKÖTYÖKALUJEN TURVALLISUUTEEN LIITTYVÄT VAROITUKSET

VAROITUS: Lue kaikki tämän sähkötyökalun mukana toimitetut varoitukset, ohjeet, kuvat ja tekniset tiedot. Alla mainittujen ohjeiden noudattamisen laiminlyönti saattaa aiheuttaa sähköiskun, tulipalon ja/tai vakavan loukkaantumisen.

Säilytä kaikki turvallisuus- ja muut ohjeet tulevaisuutta varten.

Turvallisuusohjeissa käytetty käsite ”sähkötyökalu” käsittää verkkokäyttöisiä sähkötyökaluja (verkkojohdolla) ja akkukäyttöisiä sähkötyökaluja (ilman verkkojohtoa).

1) TYÖPAIKAN TURVALLISUUS

- Älä työskentelyalue puhtaana ja hyvin valaistuna.** Työpaikan epäjärjestys tai valaisemattomat työalueet voivat johtaa tapaturmiin.
- Älä työskentele sähkötyökalulla räjähdysalttiissa ympäristössä, jossa on palavaa nestettä, kaasua tai pölyä.** Sähkötyökalu muodostaa kipinöitä, jotka saattavat sytyttää pölyn tai höyryt.
- Pidä lapset ja sivulliset loitolla sähkötyökalua käyttäessäsi.** Voit menettää laitteesi hallinnan, huomiosi suuntautuessa muualle.

2) SÄHKÖTURVALLISUUS

- Sähkötyökalun pistotulpan tulee sopia pistorasiaan.** Pistotulppaa ei saa muuttaa millään tavalla. Älä käytä mitään pistorasia-adaptoreita maadoitettujen sähkötyökalujen kanssa. Alkuperäisessä kunnossa olevat pistotulpat ja sopivat pistorasiat vähentävät sähköiskun vaaraa.
- Vältä koskettamasta maadoitettuja pintoja, kuten putkia, pattereita, liesiä tai jääkaappeja.** Sähköiskun vaara kasvaa, jos kehosi on maadoitettu.
- Älä aseta sähkötyökalua alttiiksi sateelle tai kosteudelle.** Veden tunkeutuminen sähkötyökalun sisään kasvattaa sähköiskun riskiä.
- Älä käytä verkkojohtoa väärin.** Älä käytä sitä sähkötyökalun kantamiseen, vetämiseen tai pistotulpan irrottamiseen pistorasiasta. Pidä johto loitolla kuumuudesta, öljystä, terävistä reunoista ja liikkuvista osista. Vahingoittuneet tai sokeutuneet johdot kasvattavat sähköiskun vaaraa.
- Käyttäessäsi sähkötyökalua ulkona, käytä ainoastaan ulkokohtaan soveltuvaa jatkojohtoa.** Ulkokohtaan soveltuvan jatkojohdon käyttö pienentää sähköiskun vaaraa.
- Jos sähkötyökalun käyttö kosteassa ympäristössä ei ole välttävissä, tulee käyttää maavuotokatkaisijaa.** Maavuotokatkaisijan käyttö vähentää sähköiskun vaaraa.

3) HENKILÖTURVALLISUUS

- Ole valpas, kiinnitä huomiota työskentelyysi ja noudata tervettä järkeä sähkötyökalua käyttäessäsi.** Älä käytä sähkötyökalua, jos olet väsynyt tai humeiden, alkoholin tahi lääkkeiden vaikutuksen alaisena. Hetken tarkkaamattomuus sähkötyökalua käytettäessä, saattaa johtaa vakavaan loukkaantumiseen.
- Käytä suojavarusteita.** Käytä aina suojalaseja. Henkilökohtaisen suojavarustuksen käyttö, kuten pölynaamarin, luistamattomien turvakengien, suojakypärän

tai kuulonsuojaimien, riippuen sähkötyökalun lajista ja käyttötavasta, vähentää loukkaantumisriskiä.

- Vältä tahatonta käynnistämistä.** Varmista, että sähkötyökalu on poiskytkettyä, ennen kuin liität sen sähköverkkoon ja/tai liität akun, otat sen kättä tai kannat sitä. Jos kannat sähkötyökalua sormi käynnistyskytkimellä tai kytket sähkötyökalun pistotulpan pistorasiaan, käynnistyskytkimen ollessa käyntiasennossa, alitstaa itsesi onnettomuuksille.
- Poista kaikki säätötyökalut ja ruuvitlat, ennen kuin käynnistät sähkötyökalun.** Työkalu tai avain, joka sijaitsee laitteen pyöryvässä osassa, saattaa johtaa loukkaantumiseen.
- Älä ylivarvioi itseäsi.** Huolehdi aina tukevaista seisoma-asennosta ja tasapainosta. Täten voit paremmin hallita sähkötyökalua odottamattomissa tilanteissa.
- Käytä tarkoitukseen soveltuvia vaatteita.** Älä käytä löysiä työvaatteita tai koruja. Pidä hiukset ja vaatteet poissa liikkuvien osien ulottuvilta. Väljät vaatteet, korut ja pitkät hiukset voivat takertua liikkuviin osiin.
- Jos pölynimu- ja keräilylaitteita voidaan asentaa, tulee sinun tarkistaa, että ne on liitetty ja että ne käytetään oikealla tavalla.** Pölynimulaitteiston käyttö vähentää pölyn aiheuttamia vaaroja.
- Työskentele keskittyneesti ja noudata aina turvallisuusmääräyksiä.** etkellinenkin huolimattomuus voi aiheuttaa vakavia vammoja.

4) SÄHKÖTYÖKALUJEN KÄYTTÖ JA HOITO

- Älä ylikuormita laitetta.** Käytä kyseiseen työhön tarkoitettua sähkötyökalua. Sopivaa sähkötyökalua käyttäen työskentelet paremmin ja varmemmin tehoalueella, jolle sähkötyökalu on tarkoitettu.
- Älä käytä sähkötyökalua, jota ei voida käynnistää ja pysäyttää käynnistyskytkimestä.** Sähkötyökalu, jota ei enää voida käynnistää ja pysäyttää käynnistyskytkimellä, on vaarallinen ja se täytyy korjata.
- Irrota pistotulppa pistorasiasta ja/tai irrota akku (jos irrottava) sähkötyökalusta, ennen kuin suoritat säätöjä, vaihdat tarvikkeita tai viet sähkötyökalun varastoon.** Nämä turvatoimenpiteet pienentävät sähkötyökalun tahattoman käynnistysriskin.
- Säilytä sähkötyökalut poissa lasten ulottuvilta, kun niitä ei käytetä.** Älä anna sellaisten henkilöiden käyttää sähkötyökalua, jotka eivät tunne sitä tai jotka eivät ole lukeneet tätä käyttöohjetta. Sähkötyökalut ovat vaarallisia, jos niitä käyttävät kokemattomat henkilöt.
- Pidä sähkötyökalut ja tarvikkeet hyvässä säilytyksessä.** Tarkista, että liikkuvat osat toimivat moitteettomasti, eivätkä ole puristuksessa sekä, että siinä ei ole murtuneita tai vahingoittuneita osia, jotka saattaisivat vaikuttaa haitallisesti sähkötyökalun toimintaan. Anna korjauttaa mahdolliset viat ennen käyttöönottoa. Monen tapaturman syyt löytyvät huonosti huolletuista laitteista.
- Pidä leikkausterät terävinä ja puhtaina.** Huollisesti hoidetut leikkaustyökalut, joiden leikkausreunat ovat teräviä, eivät tartu helposti kiinni ja niitä on helpompi hallita.
- Käytä sähkötyökaluja, tarvikkeita, vaihtotyökaluja jne. näiden ohjeiden mukaisesti.** Ota tällöin huomioon työolosuhteet ja suoritettava toimenpide. Sähkötyökalun käyttö muuhun kuin sille määrättyyn käyttöön, saattaa johtaa vaarallisiin tilanteisiin.
- Pidä kahvat ja kädensijat kuivina ja puhtaina (öljytöminä ja rasvattomina).** Jos kahvat ja kädensijat ovat liukkaita, et pysty ylläpitävissä tilanteissa ohjaamaan ja hallitsemaan työkalua turvallisesti.

5) AKKUKÄYTTÖISTEN SÄHKÖTYÖKALUJEN KÄYTTÖ JA HOITO

- a) Lataa akku vain valmistajan määräämässä latauslaitteessa. Latauslaite, joka soveltuu määrättyntyyppiselle akulle, saattaa muodostaa tulipalovaaran erilaista akkua ladattaessa.
- b) Käytä sähkötyökalussa ainoastaan kyseiseen sähkötyökaluun tarkoitettua akkua. Jonkun muun akun käyttö saattaa johtaa loukkaantumiseen ja tulipaloon.
- c) Pidä irrallista akkua loitolla metalliesineistä, kuten paperinliittimistä, kolikoista, avaimista, nauloista, ruuveista tai muista pienistä metalliesineistä, jotka voivat oikosulkea akun koskettimet. Akkukoskettimien välinen oikosulku saattaa aiheuttaa palovammoja tai johtaa tulipaloon.
- d) Väärästä käytöstä johtuen saattaa akusta vuotaa nestettä, jota ei tule koskettaa. Jos nestettä vahingossa joutuu iholle, huuhtelee kosketuskohta vedellä. Jos nestettä pääsee silmiin, tarvitaan tämän lisäksi lääkärin apua. Akusta vuotava neste saattaa aiheuttaa ärsytystä ja palovammoja.
- e) Älä käytä akkua tai työkalua, joka on vioittunut tai johon on tehty muutoksia. Jos akut ovat vioittuneet tai niihin on tehty muutoksia, ne voivat toimia ennalta arvaamattomasti ja aiheuttaa tulipalon, räjähdyksen tai loukkaantumisaaran.
- f) Älä altista akkua tai työkalua tulelle tai äärimmäisille lämpötiloille. Tullelle tai yli 130°C asteen lämpötilalle altistaminen saattaa aiheuttaa räjähdyksen.
- g) Noudata latausohjeita ja lataa akku tai työkalu ohjeenmukaisen lämpötila-alueen rajoissa. Lataaminen virheellisesti tai ohjeiden vastaisessa lämpötilassa saattaa vaurioittaa akkua ja lisätä palovaaraa.
- 6) HUOLTO
- a) Anna koulutettujen ammattihenkilöiden korjata sähkötyökalusi ja hyväksy korjauksiin vain alkuperäisiä varaosia. Täten varmistat, että sähkötyökalu säilyy turvallisena.
- b) Älä missään tapauksessa yritä itse korjata vaurioituneita akkuja. Akkuja saa korjata vain valmistaja tai valtuutettu huoltopiste..

PORAN TURVALLISUUSVAROITUS

- 1) Kaikkien toimintojen turvallisuusohjeet
- a) Käytä iskorakoneiden kanssa kuulosuojaimia. Altistus melulle voi aiheuttaa kuulon heikkenemisen.
- b) Tartu sähkötyökaluun ainoastaan eristetyistä pinoista tehdesäsi työtä, jossa vaihtotyökalu saattaisi osua piilossa oleviin sähköjohtoihin. Kosketus jännitteeseen johtoon voi tehdä sähkötyökalun metalliosat jännitteisiksi ja johtaa sähköiskuun.
- 2) Turvallisuusohjeet käytettäessä pitkiä poranteriä
- a) Älä koskaan käytä nopeudella, joka on suurempi kuin kylvökoneen suurin nimellisa nopeus. Suuremmalla nopeudella, jos terän pää voi pyöriä vapaasti koskematta työkappaleeseen, leikkurin pää voi taipua, mikä johtaa henkilövahinkoihin.
- b) Aloita poraus aina alhaisella nopeudella ja vie poran kärki kosketukseen työkappaleen kanssa. Suuremmalla nopeudella, jos terän pää voi pyöriä vapaasti koskematta työkappaleeseen, leikkurin pää voi taipua, mikä johtaa henkilövahinkoihin.
- c) Painele vain porakoneen mukaisessa asenossa, äläkä tee liian suurta painetta. Poranterä voi taipua, aiheuttaen sen rikkoutumisen tai menettämisen hallinnan, johtaen henkilövahinkoihin.

AKUN TURVAOHJEET

- a) Älä pura, avaa tai revi nappiparistoja tai akkua.
- b) Älä aiheuta akkuun oikosulkuja. Älä säilytä akkuja satunnaarisesti laatikossa tai kaapissa, jossa ne voivat joutua oikosulkuun toistensa tai muiden metalliesineiden kanssa. Kun akku ei ole käytössä, pidä se kaukana muista metalliesineistä, kuten paperiliittimistä, kolikoista, avaimista, nauloista, ruuveista tai muista pienistä metalliesineistä, jotka voivat muodostaa yhteyden päätteiden välille. Akkujen päätteiden yhteiset oikosulut voivat aiheuttaa palovammoja tai tulipalon.
- c) Älä altista akkua kuumuudelle tai tulelle. Älä säilytä sitä suorassa auringonvalossa.
- d) Älä kohdista akkuun mekaanisia iskuja
- e) Jos paristo vuotaa, älä päästä nestettä kosketuksiin ihon tai silmien kanssa. Jos näin käy, huuhtelee kosketusalue runsaalla vedellä ja hakeudu lääkärin hoitoon
- f) Pidä akku puhtaana ja kuivana.
- g) Pyyhi akun päätteet puhtaalla, kuivalla liinalla, jos ne ovat likaantuneet.
- h) Akku on ladattava ennen käyttöä. Käytä aina oikeaa laturia ja oikeita latausmenetelmiä.
- i) Älä jätä akkua ladattavaksi pitkään, jos sitä ei käytetä.
- j) Pitkän varastointiajan jälkeen voi olla välttämätöntä ladata ja purkaa akku useita kertoja maksimaalisen suorituskyvyn saavuttamiseksi.
- k) Lataa vain Cat® in määrittelemällä laturilla. Älä käytä mitään muuta kuin laitteen toimitukseen kuuluvaa laturia.
- l) Älä käytä mitään akkua, jota ei ole suunniteltu käytettäväksi kyseisessä laitteistossa.
- m) Pidä akku lasten ulottumattomissa.
- n) Säilytä tuotteen alkuperäiset asiakirjat tulevaa käyttöä varten.
- o) Poista akku laitteesta, kun laitetta ei käytetä.
- p) Hävitä käytetty akku oikein.
- q) Älä sekoita laitteeseen eri valmistuksen, kapasiteetin, koon tai tyyppiin paristoja.
- r) Pidä akku poissa mikroaaltojen ja korkean paineen vaikutusalueilta.

SYMBOLIT



Käyttäjän täytyy lukea ohjekirja loukkaantumisaaran vähentämiseksi



Varoitus



Käytä kuulosuojaimia



Käytä suojalaseja



Käytä pölysuojainta



Litiumioniakku Tämä tuote on merkitty symbolilla, joka liittyy kaikkien akkujen ja akkujen "erilliseen keräämiseen". Sitten se kierrätetään tai poistetaan ympäristövaikutusten vähentämiseksi. Akku saattaa olla haitallista ympäristölle ja ihmisten terveydelle, koska se sisältää haitallisia aineita



Ei avotuleen



Akkujen sisältö voi joutua veden kiertoon, jos ne hävitetään virheellisesti. Älä hävitä akkuja lajittelemattomana kotitalousjätteenä.



Käytettyjä sähkölaitteita ei saa heittää pois kotitalousjätteen mukana. Toimita ne kierrätyspisteeseen. Lisätietoja kierrätyksestä saa paikallisilta viranomaisilta tai jälleenmyyjältä.

KOMPONENTTILUETTELO

1. AVAIMETON CHUCK
2. VÄÄNTÖMOMENTIN SÄÄTÖRENGAS
3. KAKSINOPEUKSINEN VAIHDEOHJAUS
4. ETEEN / TAAKSEPÄIN-KÄÄNTÖOHJAUS
5. PEHMUSTETTU TARTTUMISKAHVA
6. AKUN VAPAUTUSPAINIKE*
7. AKUN*
8. PÄÄLLE / POIS KYTKIN
9. LED-VALO
10. AKKUKAPASITEETIN ILMAISIN

* Kaikki esitetyt tai kuvatut lisälaitteet eivät sisälly vakiovarustukseen.

TEKNISET TIEDOT

Tyyppi DX15 DX15.1 DX15B (15- koneen määrittymiset, esimerkiksi Langaton vasarapora)

	DX15	DX15.1	DX15B
Nimellisjännite	12V ---		
Nopeus kuormittamattomana	0-400/0-1500/min		
Kuormittamaton iskutaajuus	0-5800/0-22500bpm		
Suurin vääntömomentti	30N.m		
Istukan kapasiteetti	10mm		
Kytkinasentojen lukumäärä	21+1+1		
Max. porauskapasiteetti	Teräs	8mm	
	Puu	20mm	
	Betoni	8mm	
Akku pakkaus (DXB26)	2.0 Ah		/
Laturin tulo (DXC26)	100-240V ~ 50/60Hz		/
Laturin lähtö (DXC26)	13V --- 1.5 A		/
Laturin suojausluokka	□/II		/
Paino	1.07kg		0.9kg

MELUPÄÄSTÖT

A-painotettu äänenpaine	L_{pA} : 76 dB (A)
K_{pA} =	5 dB(A)
A-painotettu ääniteho	L_{wA} : 87 dB (A)
K_{wA} =	5 dB(A)
Käytä kuulonsuojaimia.	

TÄRINÄTASOT

EN 62841: n mukaiset kokonaistärinäarvot:	
Sementin iskuporaus	Tärinäpäästö: $a_{n,10} = 3.123 \text{ m/s}^2$
	Epävarmuus K = 1.5 m/s ²
Poraus metalliin	Tärinäpäästö: $a_{n,10} = 1.029 \text{ m/s}^2$
	Epävarmuus K = 1.5 m/s ²

Ilmoitettu tärinän kokonaisarvo ja ilmoitettu melupäästöarvo on mitattu standarditestausten menetelmien mukaisesti, ja niitä voidaan käyttää verrattaessa työkaluja toisiinsa.

Ilmoitettua tärinän kokonaisarvoa ja ilmoitettua melupäästöjen arvoa voidaan myös käyttää alustavaan altistumisen arviointiin.



VAROITUS: Sähkötyökalun käytön aikana ilmenevät todelliset tärinä- ja melupäästöt voivat poiketa ilmoitetuista arvoista riippuen siitä, miten työkalua käytetään ja erityisesti sen perusteella, millaista työkalupäätä käytetään, riippuen seuraavista esimerkeistä ja muista muunnoksista työkalun käyttötavassa:

Miten työkalua käytetään ja mitä materiaaleja leikataan tai porataan.

Onko työkalu hyvässä kunnossa ja hyvin huollettu.

Käytetäänkö työkalussa oikeita lisävarusteita ja ovatko ne teräviä ja hyväkuntoisia.

Kalvojen otteen pitävyys, käytetäänkö työkalussa tärinää estäviä lisävarusteita.

Käytetäänkö työkalua asianmukaisesti ja näitä ohjeita noudattaen.

Tämä työkalu saattaa aiheuttaa käsien/käsivarsien tärinäsyndrooman, jos käyttöä ei säädellä riittävästi.



VAROITUS: Altistustason arvioinnissa tulee tarkkuuden vuoksi ottaa huomioon todelliset käyttöolosuhteet, mukaan lukien aika, jona työkalu on kytketty pois päältä ja kun se käy joutokäynnillä. Tämä saattaa vähentää koko työajan yhteensä altistusaikaa huomattavasti.

Auttaa vähentämään altistumistasi tärinälle ja melulle.

Käytä AINA teräviä taltoja, poria ja teriä.

Huolla tätä työkalua ohjeiden mukaisesti ja pidä työkalu hyvin voideltuna (soveltuviissa kohdissa).

Jos tätä työkalua käytetään säännöllisesti, hanki tärinää ja melua estäviä lisävarusteita.

Suunnittele työt siten, että paljon tärinää aiheuttavien töiden suorittaminen jakautuu usealle päivälle.

LISÄVARUSTEET

	DX15	DX15.1	DX15B
Akkuyksikkö (DXB26)	1	2	/
Laturi (DXC26)	1	1	/

Suosittelemme ostamaan lisävarusteita myymälästä, jossa työkalua myydään. Katso lisävarustepaketti. Kaupan henkilökunta voi auttaa ja neuvoa sinua.

KÄYTTÖOHJEET



HUOM: Lue käyttöohjeet huolellisesti ennen työkalun käyttöä.

MAHDOLLINEN KÄYTTÖ

Laitetta käytetään ruuvien kiertämiseen ja löysäämiseen sekä reikien poraamiseen puusta, metallista ja muovista.

ENNEN KÄYTTÖÖNOTTOA

1. LATAA AKKUPAKETTI (KATSO KUVA A)

KOMPONENTTI

1. AKKUPAKETTIN POISTAMINEN TAI ASENNUS (KATSO KUVA B1, B2)

Vapauta akku painamalla akun vapautuspainiketta ja liu'uta se ulos työkalusta. Lataamisen jälkeen liu'uta se takaisin työkaluun.

Yksinkertainen työntö ja pieni paine ovat riittäviä.

OPERAATIO

1. PÄALLE / POIS-KYTKIN (KATSO KUVA C)

Työnnä eteen/taakse -suunnanvalitsinta vasemmalle tai oikealle.

Aloita poraus painamalla käynnistyskytkintä ja vapauta se. Päälle / pois-kytkin on varustettu jarru toiminto, joka pysäyttää oman

istukka heti kun nopeasti vapauttaa kytkimen.

Se on myös muuttuvan nopeuden kytkin, joka voi tuottaa suuremman nopeuden ja vääntömomentin nostamalla laukaisupainetta. Nopeutta säädellään kytkimen laukaisimen painon määrällä.



VAROITUS: Älä käytä pitkään alhaisella nopeudella, koska ylimääräistä lämpöä syntyy sisäisesti.



VAROITUS: Ylikuormituksen sattuessa, välittömästi päälle / pois-kytkin ylikuumentumisen estämiseksi moottorin.

2. KYTKINLUKKO

Kytkimen laukaisin voidaan lukita off (keski) asentoon. Tämä auttaa vähentämään tahatonta käynnistystä, kun sitä ei käytetä. Kytkimen liipaisin lukitaan asettamalla kiertosäädin keskiasentoon.

3. ETEENPÄIN JA KÄÄNTÖSÄÄNNÖN SÄÄTÖ (KATSO KUVA D1, D2)

Eteenpäin kierto: työnnä eteen/taakse -suunnanvalitsinta vasemmalle (pora osoittaa pois päin sinusta). Sitä käytetään poraamiseen ja ruuvaukseen.

Käänteinen kääntö: työnnä eteen/taakse -suunnanvalitsinta oikealle (pora osoittaa pois päin sinusta). Sitä käytetään ruuvien poistamiseen tai juuttuneen poranterän vapauttamiseen.



VAROITUS: Kun istukka on käännetty, älä muuta pyörimissuuntaa, odota, kunnes se pysähtyy!

4. KAKSI NOPEA VAIHTEISTON SÄÄTÖ (KATSO KUVA E)

Laitteessa on kaksinopeuksinen vaihdheohjaus ja se on suunniteltu poraamaan tai ajamaan nopeudella LO (merkitty 1) tai HI (merkitty 2). Liukukytkin sijaitsee poranterän ylösassassa, ja voit valita LO- tai HI-nopeuden. Kun käytät sähköporaa LO-nopeusalueella, nopeus laskee ja sähköporakoneella on suurempi teho ja vääntömomentti. Kun käytät sähköporaa HI-nopeusalueella, nopeus kasvaa ja sähköporan teho ja vääntömomentti pienenevät.

Vaihte

Pieni nopeusalue: ruuvikäyttöä tai halkaisijaltaan porausta varten.

Vaihte II

Suuri nopeusalue: sopii pienen halkaisijan poraukseen.

VAROITUS: Vaihteiden vaurioiden välttämiseksi pysäytä istukka kokonaan ennen pyörimissuunnan muuttamista.

VAROITUS: Kun suurnopeusvaihteet ovat ylikuormitettut usein, vaihda hitaisiin vaihteisiin moottorin ylikuumentumisen estämiseksi.



5. ISTUKAN SÄÄTÖ (KATSO KUVA F)

Käännä istukan etuosaa avataksesi istukan leuat (suunta ①). Aseta terä istukan leukojen väliin ja käännä etuosa vastakkaiseen suuntaan. Varmista, että poranterä on istukan leukojen keskellä. Käännä lopuksi etustukiosa tiukasti vastakkaiseen suuntaan (suunta ②). Nyt poranteräsi on kiinnitetty istukkaan.

6. MOMENTIN SÄÄTÖ (KATSO KUVA G)

(Porakoneen ruuvauvoima)

Vääntömomentti säädetään kiertämällä vääntömomentin säätörengasta. Kun vääntömomentin säätörengas on asetettu korkeammalle, vääntömomentti on suurempi. Kun vääntömomentin säätörengas on asetettu pienemmälle, vääntömomentti on pienempi. Tee seuraavat asetukset:

1 - 4	Käytetään pienten ruuvien ajamiseen
5 - 9	Käytetään ruuvien ruuvaamiseen pehmeisiin materiaaleihin
10 - 14	Käytetään ruuvien ruuvaamiseen koviin ja pehmeisiin materiaaleihin
15 - 20	kovaan puuhun ruuvaamista varten
21	suuremmilla ruuveilla ruuvaamista varten
	Raskaaseen poraukseen
	muurauksen ja betonin poraamiseen

7. AUTOMAATTINEN KARAN LUKITUS

Automaattisen karan lukituksen avulla voit käyttää sitä tavallisena ruuvimeisselinä. Voit lisätä vääntömomenttia kiertämällä ruuvit kunnolla, löysää erittäin tiukkoja ruuveja tai jatkaa työskentelyä, kun akku on tyhjä. Manuaaliseen ruuvimeisseliin istukka lukittuu automaattisesti työkalun sulkemisen jälkeen.

8. LED-VALON KÄYTTÖ

Voit sytyttää valoa, paina vain päälle / pois-kytkin. Kun vapautat päälle / pois-kytkin, valo sammuu. LED-valaistus lisää näkyvyyttä - tummempia tai suljettuilla alueilla on parempi näkyvyys. LED on myös akun kapasiteetin osoitin. Kun akku on vähissä, se vilkkuu.

9. AKKUKAPASITEETIN ILMAISIN

Työkalussa on akkukapasiteetin ilmaisin. Paina on/off-virtakytkintä puoleenväliin tai kokonaan alas. Akkukapasiteetin ilmaisinvalo syttyy ja näyttää akun jäljellä olevan varauksen.

Polttoainemittari	Kapasiteetti
3 valoa	> 70%

2 valoa	40%-70%
1 valo	< 40%

10. PORA

Kun poraat reikiä kovalle, sileälle pinnalle, käytä keskimäistä reikiä merkittävästi haluttu reikiin sijainti. Tämä estää poran terän liukumisen keskeltä, kun poraus alkaa. Pidä työkalua tiukasti kiinni ja aseta poranterän kärki mihin haluat porata. Käynnistä työkalu painamalla kytkinlipaisinta. Siirrä poranterä työkalupäälleen ja kohdista vain tarpeeksi paine, kun poranterä leikataan. Älä käytä voimaa tai sivupainetta reikän pidentämiseen.

Jos haluat aktivoida poraustoiminnon (metallin, puun tai muovin poraaminen), käännä vääntömomentin säätörengas pora-asentoon. Jos haluat aktivoida iskutoiminnon (muuraukselle tai betonille), käännä vääntömomentin säätörengas vasara-asentoon.

VAROITUS: Muurauksen ja betonin poraamiseen tulee aina käyttää volframkarbidiporanteriä. Käytä metallin poraamiseen vain hyväkuntoisia HSS-poranteriä. Käytä aina magneettista teränpidikettä (ei sisälly tuotteeseen) käyttäessäsi lyhyitä ruuviväännintieriä. Ruuvattessa laita ruuvien kierteisiin pieni määrä nestesaippuaa tai vastaavaa, jotta ruuvuus on helpompaa.

11. YLIKUORMITUS SUOJELU

Kun ylikuormitetaan, moottori pysähtyy. Vapauta kuorma koneesta heti ja anna jäähtyä noin 30 sekunnin ajan suurimmalla kuormaamattomalla nopeudella.

12. LÄMPÖTILA, JOKA RIIPUU YLIKUORMITUSSUOJASTA

Kun käytetään tarkoituksenmukaisesti tehoyökalua, se ei voi ylikuormittua. Kun kuorma on liian suuri tai sallittu parison lämpötila 75 °C on ylitetty, sähköhallinta kytketty pois tehoyökalusta, kunnes lämpötila on taas optimaalisessa lämpötilakantamassa.

13. SUOJA SYVÄÄ PURKAUSTA VASTAAN

Litium-ioni-akut estävät syvän purkautumisen "purkusuojaajärjestelmän" kautta. Kun akku on tyhjä, kone sammuu suojaajirin kautta: Lisäty työkalu ei enää pyöri.

ONGELMANRATKAISU

1. MIKSI PORA EI KYTKE KYTKIMEN PAINOSSA?

Liipaisimen yläpuolella olevat eteenpäin / taaksepäin -kääntölaitteet ovat lukitustoiminnossa. Avaa lukitus asettamalla eteen / taakse-ohjain haluttuun pyörimisasentoon. Paina liipaisinta ja pora alkaa pyöriä. Tarkista, että akku on ladattu ja kytketty oikein työkaluun.

2. PORA LOPPUU ENNEN RUUVI ON TÄYDELLEIN TIIVISTETTY. MIKSI?

Varmista vääntömomentin säätörengaan vääntömomentti. Etsi momentin säätörengas istukan ja poran rungon välillä. Asento 1 on matalimman vääntömomentin (ruuvauvoiman) asento ja asento 2 on korkeimman vääntömomentin (ruuvauvoiman) asento. Asento 3 on poraukseen. Asento 4 on poravasaran käyttöön. Parhaan lopputuloksen saat asettamalla vääntömomentin säätörengaan korkeimpaan asentoon.

3. SYYT ERÄISEJEN AKKUPAKETTIEJEN TYÖJAOIHIN

Edellä kuvattu latausaikaongelma, samoin kuin akun pitkäaikainen käyttö, lyhentävät akun käyttöaika. Tämä ongelma voidaan korjata lataamalla ja käyttämällä poranterää useiden lataus & purkaustoimenpiteiden jälkeen. Raskaammat työolosuhteet, kuten esimerkiksi lehtipuu ruuvattut suuret ruuvit, kuluttavat akun energiaa nopeammin kuin kevyemmät käyttöolosuhteet. Älä lataa akkua alle 0 °C ja yli 40 °C, koska se vaikuttaa suorituskykyyn.

HUOLTO

Poista akku ennen säätöjä, huoltoa tai kunnossapitoa.

Kone ei vaadi voitelua eikä huoltoa. Koneen sisällä ei ole käyttäjän huollettavia osia. Älä käytä vettä tai kemiallisia puhdistusaineita koneen puhdistukseen. Pyyhi puhtaaksi kuivalla liinalla. Säilytä kone kuivassa paikassa. Pidä moottorin tuuletusaukot puhtaana. Joskus saatat nähdä kipinöitä tuuletusaukoista. Tämä on normaalia eikä vahingoita sähkötyökälyä.

Paristokäyttöiset työkalut

Työvälineen ja akun käytössä ja säilytyksessä ympäröivän lämpötilan tulisi olla välillä 0°C-45°C.

Latausjärjestelmää varten ympäröivän lämpötilan suositellaan olevan latauksen aikana välillä 0°C-40°C.

YMPÄRISTÖN SUOJELU



Käytettyjä sähkölaitteita ei saa heittää pois kotitalousjätteen mukana. Toimita ne kierrätyspisteeseen. Lisätietoja kierrätyksestä saa paikallisilta viranomaisilta tai jälleenmyyjältä.

VAATIMUSTENMUKAISUUS- VAKUUTUS

Me,
POSITEC Germany GmbH
Postfach 32 02 16, 50796 Cologne, Germany

Vakuutamme täten, että tuote,
Selostus **Akkuporakone kuljettaja**
Tyyppi **DX15 DX15.1 DX15B (15- koneen määritykset, esimerkiksi Langaton vasarapora)**
Toiminto **Pora**

Täyttää seuraavien direktiivien määräykset:
2006/42/EC, 2011/65/EU&(EU)2015/863, 2014/30/EU

Yhdenmukaisuusstandardit
EN 55014-1, EN 55014-2, EN 62841-1, EN 62841-2-1

Henkilö valtuutettu laatimaan teknisen tiedoston,
Nimi: Marcel Filz
Osoite: Positec Germany GmbH
Postfach 32 02 16, 50796 Cologne, Germany



2021/05/05
Allen Ding
Apulais Pääinsinööri, testaus ja sertifiointi
Positec Technology (China) Co., Ltd
18, Dongwang Road, Suzhou Industrial
Park, Jiangsu 215123, P. R. China

ORIGINAL DRIFTSINSTRUKS PRODUKTSIKKERHET GENERELLE ADVARSLER FOR ELEKTROVERKTØY

⚠ ADVARSEL: Les alle sikkerhetsanvisningene, instruksjonene, illustrasjonene og spesifikasjonene som følger med dette elektroverktøyet. Manglende overholdelse av anvisningene nedenfor kan medføre elektrisk støt, brann og/eller alvorlige personskader.

Ta godt vare på alle advarslene og informasjonen.

Det nedstående anvendte uttrykket "elektroverktøy" gjelder for strømdrevne (med ledning) og batteridrevne elektroverktøy (uten ledning).

1) SIKKERHET PÅ ARBEIDSPLASSEN

- Hold arbeidsområdet rent og ryddig. Rotete arbeidsområder eller arbeidsområder uten lys kan føre til ulykker.
- Ikke arbeid med elektroverktøyet i eksplosjonsutsatte omgivelser – der det finnes seg brennbare væsker, gass eller støv. Elektroverktøy lager gnister som kan antenne støv eller damper.
- Hold barn og andre personer unna når elektroverktøyet brukes. Hvis du blir forstyrret under arbeidet, kan du miste kontrollen over elektroverktøyet.

2) ELEKTRISK SIKKERHET

- Støpselet til elektroverktøyet må passe inn i stikkontakten. Støpselet må ikke forandres på noen som helst måte. Ikke bruk adapterstøpsler sammen med jordede maskiner. Bruk av støpsler som ikke er forandret på og passende stikkontakter reduserer risikoen for elektriske støt.
- Unngå kroppskontakt med jordede overflater slik som rør, ovner, komfyrer og kjøleskap. Det er større fare ved elektriske støt hvis kroppen din er jordat.
- Hold elektroverktøyet unna regn eller fuktighet. Dersom det kommer vann i et elektroverktøy, øker risikoen for elektriske støt.
- Ikke bruk ledningen til andre formål, f.eks. til å bære elektroverktøyet, henge den opp eller trekke den ut av stikkontakten. Hold ledningen unna varme, olje, skarpe kanter eller maskindeler som beveger seg. Med skadede eller opphagede ledninger øker risikoen for elektriske støt.
- Når du arbeider utendørs med et elektroverktøy, må du kun bruke en skjøteledning som er godkjent til utendørs bruk. Når du bruker en skjøteledning som er egnet for utendørs bruk, reduseres risikoen for elektriske støt.
- Hvis det ikke kan unngås å bruke elektroverktøyet i fuktige omgivelser, må du bruke en jordfeilbryter. Bruk av en jordfeilbryter reduserer risikoen for elektriske støt.

3) PERSONSIKKERHET

- Vær oppmerksom, pass på hva du gjør, gå fornuftig frem når du arbeider med et elektroverktøy. Ikke bruk elektroverktøyet når du er trett eller er påvirket av narkotika, alkohol eller medikamenter. Et øyeblikks uoppmerksomhet ved bruk av elektroverktøyet kan føre til alvorlige skader.
- Bruk personlig verneutstyr og husk alltid å bruke vernebriller. Bruk av personlig sikkerhetsutstyr som støvmaske, sklifaste arbeidssko, hjelm eller hørselvern – avhengig av type og bruk av elektroverktøyet – reduserer risikoen for skader.

- Unngå å starte verktøyet ved en feiltagelse. Forviss deg om at elektroverktøyet er slått av før du kobler det til strømmen og/eller batteriet, løfter det opp eller bærer det. Hvis du holder fingeren på bryteren når du bærer elektroverktøyet eller kobler elektroverktøyet til strømmen i innkoblet tilstand, kan dette føre til uhell.
 - Fjern innstillingsverktøy eller skrunøkler før du slår på elektroverktøyet. Et verktøy eller en nøkkel som befinner seg i en roterende maskindel, kan føre til skader.
 - Ikke overvurder deg selv. Sørg for å stå stødig og i balanse. Dermed kan du kontrollere elektroverktøyet bedre i uventede situasjoner.
 - Bruk alltid egnede klær. Ikke bruk vide klær eller smykker. Hold hår og klær unna deler som beveger seg. Løst sittende tøy, smykker eller langt hår kan komme inn i deler som beveger seg.
 - Hvis det kan monteres støvavsug- og oppsamlingsinnretninger, må du forviss deg om at disse er tilkoblet og brukes på korrekt måte. Bruk av et støvavsug reduserer faren på grunn av støv.
 - Selv når du er blitt vant til verktøyet, må du ikke bli sløv og ignorere sikkerhetsreglene for verktøyet. En uforsiktig handling kan forårsake alvorlig personskade i løpet av et brøkdels sekund.
- ## 4) AKTSOM HÅNDTERING OG BRUK AV ELEKTROVERKTØY
- Ikke overbelast elektroverktøyet. Bruk et elektroverktøy som er beregnet til den type arbeid du vil utføre. Med et passende elektroverktøy arbeider du bedre og sikrer i det angitte effektområdet.
 - Ikke bruk elektroverktøy med defekt på-/avbryter. Et elektroverktøy som ikke lenger kan slås av eller på, er farlig og må repareres.
 - Trekk støpselet ut av stikkontakten og/eller fjern batteriet (hvis demonterbart) før du utfører innstillinger på elektroverktøyet, skifter tilbehørsdeler eller legger elektroverktøyet bort. Disse tiltakene forhindrer en utilsiktet startung av elektroverktøyet.
 - Elektroverktøy som ikke er i bruk må oppbevares utgjengelig for barn. Ikke la elektroverktøyet brukes av personer som ikke er fortrolig med dette eller ikke har lest disse anvisningene. Elektroverktøy er farlige når de brukes av uerfarne personer.
 - Vær nøye med vedlikeholdet av elektroverktøyet og tilbehøret. Kontroller om bevegelige maskindeler fungerer feilfritt og ikke klemmes fast, og om deler er brukt eller skadet, slik at dette innvirker på elektroverktøyet funksjon. La skadede deler repareres før elektroverktøyet brukes. Dårlig vedlikeholdte elektroverktøy er årsaken til mange uhell.
 - Hold skjæreverktøyene skarpe og rene. Godt stelte skjæreverktøy med skarpe skjær setter seg ikke så ofte fast og er lettere å føre.
 - Bruk elektroverktøy, tilbehør, verktøy osv. i henhold til disse anvisningene. Ta hensyn til arbeidsforholdene og arbeidet som skal utføres. Bruk av elektroverktøy til andre formål enn det som er angitt kan føre til farlige situasjoner.
 - Hold håndtak og gripeflater tørre, rene og uten olje eller fett. Glatte håndtak og gripeflater hindrer sikker håndtering og styring av verktøyet i uventede situasjoner.
- ## 5) AKTSOM HÅNDTERING OG BRUK AV BATTERIDREVNEN VERKTØY
- Lad batteriet kun opp i ladeapparater som er anbefalt av produsenten. Det oppstår brannfare hvis et ladeapparat som er egnet til en bestemt type batterier, brukes med andre batterier.
 - Bruk derfor kun riktig type batterier for elektroverktøyene.

Bruk av andre batterier kan medføre skader og brannfare.

- c) **Hold batteriet som ikke er i bruk unna binders, mynter, nøkler, spikere, skruer eller andre mindre metallgjenstander, som kan lage en forbindelse mellom kontaktene.** *En kortslutning mellom batterikontaktene kan føre til forbrenninger eller brann.*
 - d) **Ved gal bruk kan det lekkte væske ut av batteriet. Unngå kontakt med denne væsken. Ved tilfeldig kontakt må det skylles med vann. Hvis det kommer væske i øynene, må du i tillegg oppsøke en lege. Batterivæske som renner ut kan føre til irritasjoner på huden eller forbrenninger.**
 - e) **Ikke bruk batteriet eller verktøyet hvis det er skadet eller modifisert.** *Ødelagte eller modifiserte batterier kan oppføre seg uforutsigbart, noe som kan føre til brann, eksplosjon eller fare for personskade.*
 - f) **Ikke utsett batteriet eller verktøyet for åpen ild eller for høye temperaturer.** *Eksponering for ild eller temperaturer over 130°C kan forårsake eksplosjon.*
 - g) **Følg alle ladeinstrukser, og ikke lad batteriet eller verktøyet utenfor temperaturområdet som er spesifisert i bruksanvisningen.** *Feil lading eller lading ved temperaturområdet, kan skade batteriet og øke brannfaren.*
- 6) **Service**
- a) **Maskinen din skal alltid kun repareres av kvalifisert fagpersonale og kun med originale reservedeler.** *Slik opprettholdes elektroverktøys sikkerhet.*
 - b) **Ikke utfør service på ødelagte batterier.** *Service på batterier skal alltid utføres av produsenten eller godkjente forhandlere.*

BOR SIKKERHETSVARSEL

- 1) **Sikkerhetsinstruksjoner for alle operasjoner**
- a) **Bruk ørebeskyttere når du bruker en slagdrill.** *Du kan få hørselstap av å være utsatt for støy.*
 - b) **Hold verktøyet med en isolerende gripeoverflate når du utfører en operasjon der skjæreverktøyet kan komme i kontakt med skulte ledninger eller sin egen ledning.** *Kontakt med en "levende" ledninger vil utsette metalldele til verktøyet og operatøren for støt.*
- 2) **Sikkerhetsinstruksjoner når du bruker lange bor**
- a) **Kjør aldri med en hastighet som er høyere enn den maksimale nominelle hastigheten på boret.** *Hvis kutterhodet kan rotere uten å berøre arbeidsstykket ved høyere hastigheter, kan kutterhodet bøye, noe som kan føre til personskade.*
 - b) **Begynn alltid å bore i lav hastighet og bring boretippen i kontakt med arbeidsstykket.** *Hvis kutterhodet kan rotere uten å berøre arbeidsstykket ved høyere hastigheter, kan kutterhodet bøye, noe som kan føre til personskade.*
 - c) **Bruk trykk bare i en stilling som er i tråd med boret, og ikke bruk for høyt trykk.** *Borkronen kan bøye og føre til at den går i stykker eller mister kontrollen, noe som kan føre til personskade.*

SIKKERHETSANVISNINGER FOR BATTERIPAKKE

- a) **Ikke demonter, åpne eller riv opp sekundære celler eller batteripakker.**
- b) **Ikke kortslett en celle eller en batteripakke. Ikke oppbevar celler eller batteripakke løst i en boks eller skuff hvor de kan kortslette hverandre eller bli kortslettet av andre metallgjenstander.** *Når batteripakken ikke er i bruk skal den holdes adskilt fra andre metallgjenstander som binders, mynter, nøkler, spikere, skruer eller andre små metallobjekter. Kortslutning av batteriet kan forårsake skader eller brann.*

- c) **Ikke utsett celler eller batteripakke for varme eller ild. Unngå oppbevaring i direkte sollys.**
- d) **Ikke utsett celler eller batteripakke for mekanisk støt.**
- e) **Hvis du opplever cellelekkasje, ikke la væsken komme i kontakt med huden eller øynene. Dersom kontakt har oppstått, vask området med rikelige mengder vann og oppsøk medisinsk hjelp.**
- f) **Hold batteripakken ren og tørr.**
- g) **Tørk batteripakkekontaktene med en ren, tørr klut hvis de blir skitne.**
- h) **Batteripakken må lades før bruk. Bruk denne instruksjonen og korrekt ladeprosedyre.**
- i) **Ikke ha batteripakken til lading når den ikke er i bruk.**
- j) **Etter en lang lagringsperiode kan det være nødvendig å lade og utlade batteripakken flere ganger for å oppnå maksimal ytelse.**
- k) **Bruk kun batterilader spesifisert av Cat®. Bruk ikke andre ladere enn de som er levert for bruk med utstyret.**
- l) **Tikke bruk batteripakker som ikke er beregnet for bruk sammen med utstyret.**
- m) **Hold batteripakken utenfor barns rekkevidde.**
- n) **Ta vare på den originale bruksanvisningen for fremtidig bruk**
- o) **Ta ut batteriene fra utstyret når det ikke er i bruk**
- p) **Kvitt deg med produktet på forsvarlig måte.**
- q) **Ikke bland batterier av forskjellig produksjon, kapasitet, størrelse eller type i enheten.**
- r) **Hold batteriet unna mikrobølger og høyt trykk.**

SYMBOLER



For å redusere risikoen for personskade, må brukeren lese instruksjonsveiledningen



Advarsel



Bruk høringsvern



Bruk vernebriller



Bruk støvmaske



Li-Ion



Litiumionbatteri Som er merket med symbolene knyttet til "separat samling" av alle batteripakker og batteripakker. Det blir deretter resirkulert eller fjernet for å redusere miljøbelastningen. Batteripakken kan være skadelig for miljøet og menneskers helse fordi det inneholder skadelige stoffer.



Ikke brenn



Batterier kan ende opp i vann hvis de ikke kastes på riktig måte, som kan være farlig for økosystemet. Ikke kast brukte batterier som usortert husholdningsavfall.



Avfall etter elektriske produkter må ikke legges sammen med husholdningsavfall. Vennligst resirkuler avfallet der dette finnes. Undersøk hos de lokale myndighetene eller en detaljist for resirkuleringsråd.

KOMPONENTLISTE

1. NØKKELØS CHUCK
2. DREIEMOMENTJUSTERINGSRINGEN
3. TO-TRINNS GIRKONTROLL
4. KONTROLL FOR FREMOVER / BAKOVER
5. HÅNDTAK MED MYKT GREP
6. UTLØSERKNAPP FOR BATTERIPAKKE*
7. BATTERIPAKKE*
8. PÅ / AV BRYTER
9. LED LYS
10. BATTERIKAPASITETSINDIKATOR

* Ikke alt illustrert eller beskrevet tilbehør inngår i leveransen.

TEKNISKE DATA

Type DX15 DX15.1 DX15B (15- betegner maskin, anger Batteridrevet slagdrill)

	DX15	DX15.1	DX15B
Merkespenning		12V ---	
Nominell Tomgangshastighet		0-400/0-1500/min	
Slagfrekvens ved tomgang		0-5800/0-22500bpm	
Maks dreiemoment		30N.m	
Chuck kapasitet		10mm	
Antall koblingsposisjoner		21+1+1	
Maks. borekapasitet	Stål	8mm	
	Treverk	20mm	
	Betong	8mm	
Batteripakke (DXB26)		2.0 Ah	/
Laderinngang (DXC26)		100-240V ~ 50/60Hz	/
Laderutgang (DXC26)		13V --- 1.5 A	/
Lader beskyttelse class		□ /II	/
Vekt		1.07kg	0.9kg

NOR

STØYINFORMASJON

Belastning lydtrykk	L_{pA} : 76 dB (A)
K_{pA} =	5 dB(A)
Belastning lydeffekt	L_{wA} : 87 dB (A)
K_{wA} =	5 dB(A)
Bruk hørselsvern.	

VIBRASJONSINFORMASJON

Totale vibrasjonsverdier satt i henhold til EN 62841:	
Støtboring inn i betong	Vibrasjonutsendingsverdi: $a_{h,10}$ = 3.123 m/s ²
	Usikkerhet K = 1.5 m/s ²
Boring i metall	Vibrasjonutsendingsverdi: $a_{h,10}$ = 1.029 m/s ²
	Usikkerhet K = 1.5 m/s ²

Den oppgitte totale vibrasjonsverdien og den oppgitte støytstøtverdien er målt i henhold til en standard testmetode og kan brukes for sammenligning av et verktøy med et annet.

Den oppgitte totale vibrasjonsverdien og den oppgitte støytstøtverdien kan også brukes i en innledende eksponeringsvurdering.

ADVARSEL: Vibrasjons- og støynivå under faktisk bruk av verktøyet kan avvike fra oppgitt verdi, avhengig av hvordan verktøyet brukes og hvilken type materiale det brukes på, se følgende eksempler og andre variasjoner for bruk av verktøyet:

Howdan verktøyet brukes og hvilke materialer som kappes eller bores.

Verktøyet er i god stand og godt vedlikeholdt.

Bruk av riktig tilbehør for verktøyet, og sørg for at det er skarpt og i god stand.

How stramt grepet på håndtakene er, og om det brukes antivibrasjonstilbehør.

Og at verktøyet blir brukt til det formålet det er tilsiktet i henhold til designet og disse instruksjonene.

Dette verktøyet kan forårsake hånd-arm vibrasjonssyndrom, hvis det ikke brukes riktig.

ADVARSEL: For å være nøyaktig, bør også et overslag over eksponeringsnivå under faktiske bruksforhold også tas med i betraktning i alle deler av driftssyklusen, slik som når verktøyet er skrudd av og når det går på tomgang, men ikke faktisk gjør jobben. Dette kan redusere eksponeringsnivået betraktelig over hele arbeidsperioden.

Minimere eksponeringsrisiko for vibrasjon og støv.

Bruk ALLTID skarpe meisler, drillere og blad.

Vedlikehold verktøyet i henhold til disse instruksjonene og sørg for at det er godt smurt (der det er hensiktsmessig).

Investert i tilbehør for demping av vibrasjon og støv hvis verktøyet skal brukes regelmessig.

Planlegg arbeidstidplanen din slik at du sprer bruk av høyvibrasjonsverktøy utover flere dager.

TILBEHØR

	DX15	DX15.1	DX15B
Batteripakke (DXB26)	1	2	/
Lader (DXC26)	1	1	/

Vi anbefaler at du kjøper tilbehør fra butikken der verktøyet selges. Se tilbehørspakken for mer informasjon. Butikkpersonalet kan hjelpe og gi deg råd.

BRUKSANVISNING



MERK: Les bruksanvisningen nøye før du bruker verktøyet.

MULIG BRUK

Maskinen brukes til å skru inn og løse skruer og bore hull i tre, metall og plast.

FØR DU SETTER DEN I DRIFT

1. LAD BATTERIPAKKEN (SE FIG. A)

KOMPONENT

1. FØR Å TA UT ELLER INSTALLERE BATTERIPAKKEN (SE FIG. B1, B2)

Trykk på utløserknappen for batteripakken for å løse og skyve batteripakken ut av verktøyet. Etter å ha ladet den, skyv den tilbake i verktøyet. Et enkelt trykk og lett trykk vil være tilstrekkelig.

DRIFTS

1. PÅ / AV-BRYTER (SE FIG. C)

Skyv forover/bakover-rotasjonskontrollen til venstre eller høyre posisjon. Trykk på av / på-bryteren for å starte og slippden for å stoppe boret ditt. Av / på -bryteren er utstyrt med en bremsefunksjon som stopper chocken din umiddelbart når du slipper bryteren raskt. Det er også en variabel hastighetsbryter som gir høyere hastighet og dreiemoment ved å øke utløsertrykket. Hastigheten styres av mengden bryterutløserens trykk.

ADVARSEL: Ikke bruk i lange perioder med lav hastighet fordi overflødig varme vil bli produsert internt.

ADVARSEL: Når overbelastning har oppstått, løsner du av / på-bryteren umiddelbart for å hindre at motoren overopphetes.

2. BYTTE OM LÅSE

Bryterutløseren kan låses i lukket AV-stilling. Dette bidrar til å redusere muligheten for utilsiktet start når den ikke er i bruk. For å låse bryterutløseren, plasser rotasjonskontrollen i midtstilling.

3. FOROVER OG BAKOVER ROTASJONSKONTROLL (SE FIG. D1, D2)

Rotasjon fremover: skyv forover/bakover-rotasjonskontrollen til venstre (boret vendt bort fra deg). Den brukes til boring og skruing. Revers rotasjon: skyv forover/bakover-rotasjonskontrollen til høyre (boret peker bort fra deg). Den brukes til å fjerne skruer eller frigjøre et fastkjørt bor.



ADVARSEL: Når chocken roteres, må du ikke endre rotasjonsretningen, vent til den stopper!

4. TO-TRINNS GIRKONTROLLEN (SE FIG. E)

Riggen har to-trinns girkontrollen og er designet for å bore eller kjøre på LO (merket 1) eller HI (merket 2). Glidebryteren er plassert øverst på boret og kan velges for LO- eller HI-hastighet. Når en elektrisk drill brukes i LO-hastighetsområdet, reduseres hastigheten og boret vil ha mer kraft og dreiemoment. Når en elektrisk drill brukes i HI-hastighetsområdet, øker hastigheten og kraften og dreiemomentet til boret reduseres.

Gir I

Lav hastighet rekkevidde: for skruestasjon eller stor diameter boring.

Gir II

Høyhastighetsområde: for arbeid med liten borediameter.



ADVARSEL: Sørg for å stoppe chocken helt før du endrer rotasjonsretningen for å forhindre skade på tannhjulene.





ADVARSEL: Bytt til lavhastighetsgir for å unngå overoppheting av motoren når høyhastighetsutstyret overbelastes ofte.

5. CHUCKJUSTERING (SE FIG. F)

Hvis du vil åpne tappens kjøver, roterer du forsiden av chucken (retning ①). Sett borkronen mellom chuckens klør og roter fronten i motsatt retning. Pass på at boret er midt i chuckkloen. Til slutt roterer du chuckseksjonen i motsatt retning (retning ②). Boret ditt er nå klemt fast i chucken.

6. MOMENTJUSTERING (SE FIG. G)

(Skrudrivkraften til drillen)
Dreiemomentet innstilles ved å dreie momentinnstillingsringen. Dreiemomentet er større når dreiemomentjusteringsringen er satt på en høyere innstilling. Dreiemomentet er mindre når dreiemomentjusteringsringen er satt på en lavere innstilling. Gjør innstillingen som følger:

1 - 4	for skruing av små skruer
5 - 9	for å drive skruer inn i mykt materiale
10 - 14	for å drive skruer inn i mykt og hardt materiale
15 - 20	for å skru inn skruer i hardt tre
21	for å skru inn større skruer
	for kraftig boring
	for boring i mur og betong

7. AUTOMATISK SPINDELÅS

Den automatiske spindelåsen lar deg bruke den som en vanlig skrutrekker. Du kan legge til mer dreiemoment for å stramme skruene godt, løse svært stramme skruer eller fortsette å fungere når batteriet går tom. For manuelle skrutrekkerformål låses chucken automatisk når verktøyet lukkes.

8. OM BRUK AV LED-LYSET

For å slå på lyset trykker du bare på av / på-bryteren. Når du slipper av / på-bryteren, vil lyset være slått av. LED-belysning øker synligheten - flott for mørkt eller lukket område. LED lyset er også en batterikapasitetsindikator. Det vil blinke når strømmen blir lav.

9. BATTERIKAPASITETSINDIKATOR

Verktøyet ditt er utstyrt med batterikapasitetsindikator. Trykk på/av-bryteren halvveis eller helt, batterikapasitetsindikatoren lyser opp for å vise hvor mye ladning som er igjen i batteriet.

Drivstoffmåler	Kapasitet
3 lys	> 70%
2 lys	40%-70%
1 lys	< 40%

10. BORING

Når du borer på en hard, glatt overflate, ønsket hullposisjon med et senterlag. Dette hindrer at boret blir av sentrum i begynnelsen av boringen. Hold verktøyet godt fast og plasser spissen på borkronen der du vil bore. Trykk på bryterutløseren for å starte verktøyet. Drill boret inn i arbeidsstykket, og bruk bare nok trykk til at biten forsetter å kutte. Ikke bruk tvang eller bruk sidetrykk for å forlenge et hull.

Hvis du ønsker å aktivere borefunksjonen (for boring i metall, tre eller plast), vris dreiemomentjusteringsringen på boreposisjonen. Hvis du ønsker å aktivere slagfunksjonen (for mur eller betong), vris dreiemomentjusteringsringen på hammerposisjon.

⚠ ADVARSEL: Volfamkar-borekroner skal alltid brukes til betong og mur. Bruk kun HSS-borekroner i god stand ved boring i metall. Bruk alltid en magnetisk kroneholder (ikke inkludert) når du bruker korte skrutrekkerbits. Ved

skruing påføres en liten mengde flytende såpe eller lignende på skrueregjengene for å lette innføringen.

11. OVERLAST BESKYTTELSE

Ved overbelastning stopper motoren. Slipp umiddelbart belastningen på maskinen og la den avkjøles i cirka 30 sekunder med høyeste hastighet uten belastning.

12. TEMPERATURRELATERT OVERBELASTNINGSBESKYTTELSE

Når den brukes som elektroverktøy, tåler den ikke overbelastning. Når lasten er for høy eller overskrider den tillatte batteritemperaturen på 75 °C, vil den elektroniske kontrollen slå av elektroverktøyet til temperaturen når det optimale temperaturområdet igjen.

13. HINDRE DYP UTLADNING



Li-ion-batteriet er beskyttet mot lav utladning av "Discharging Protection System". Når batteriet ikke er slått av, slår maskinen seg av gjennom beskyttelseskretsen: Det innsatte verktøyet roterer ikke lenger.

PROBLEMLØSNING

1. HVORFOR SLÅ IKKE BOREN PÅ NÅR DU TRYKKER SVEIKKEN?

Forover / bakover rotasjonskontrollene plassert over avtrekkeren er i låsefunksjonen. Lås opp ved å plassere stringen forover / bakover i ønsket rotasjonsposisjon. Trykk på avtrekkeren så drillet begynner å rotere. Kontroller at batteriet er ladet og riktig tilkoblet verktøyet.

2. BOREN STOPPER FØR SKREN ER HELT STRAMMET. HVORFOR?

Kontroller dreiemomentposisjonen til dreiemomentjusteringsringen. Finn dreiemomentjusteringsringen mellom chucken og borekroppen. Posisjon 1 er det laveste dreiemomentet (skruens drivkraft) og posisjon 21 er det høyeste dreiemomentet (skruens drivkraft). Posisjon  er for boring Posisjon  er for drillhammer Sett dreiemomentjusteringsringen til en høyere posisjon for å oppnå det beste resultatet.

3. GRUNNER FOR ARBEIDSTIDER FOR ULIKE BATTERIPAKKER

Ladetidsproblemet som beskrevet ovenfor, så vel som langvarig bruk av batteripakken, reduserer driftstiden til batteripakken. Dette problemet kan rettes ved å lade og betjene borkronen etter flere lade & utladningsoperasjoner. Tyngre arbeidsforhold, for eksempel store skruer som er skrudd inn i hardved, vil forbruke batteripakkens energi raskere enn lettere driftsforhold. Ikke lad batteripakken under 0°C og over 40°C, da dette vil påvirke ytelsen.

VEDLIKEHOLD

Ta ut batteriene før justering, service eller vedlikehold utføres.

Det elektriske verktøyet trenger ikke ytterligere smøring eller vedlikehold. Det er ingen brukernyttige deler i det elektriske verktøyet. Bruk aldri vann eller kjemiske rensemidler for å rense verktøyet. Tørk av med en tørr klut. Du må alltid lagre verktøyet på en tørr plass. Hold alltid motorens ventilasjonskanaler rene. Noen ganger kan du se gnister fra ventilasjonssporene. Dette er normalt og vil ikke skade elektroverktøyet.

For Batteriverktøy

Omgivelsestemperatur for bruk og oppbevaring av verktøy og batteri er 0°C-45°C.

Anbefalt omgivelsestemperatur for ladesystemet under lading er 0°C-40°C.

MILJØVERNILTAK



Avfall etter elektriske produkter må ikke legges sammen med husholdningsavfall. Vennligst resirkuler avfallet der dette finnes. Undersøk hos de lokale myndighetene eller en detaljist for resirkuleringsråd.

SAMSVARSERKLÆRING

Vi,
POSITEC Germany GmbH
Postfach 32 02 16, 50796 Cologne, Germany

Erklærer at produktet
Beskrivelse **Trådløs drill driver**
Type **DX15 DX15.1 DX15B (15- betegner maskin, anger Batteridrevet slagdrill)**
Funksjon **Bore**

Samsvarer med følgende direktiver,
2006/42/EC, 2011/65/EU&(EU)2015/863, 2014/30/EU

Standardene samsvarer med
EN 55014-1, EN 55014-2, EN 62841-1, EN 62841-2-1

Personen som er autorisert til å utarbeide den tekniske filen,
Navn: Marcel Filz
Adresse: POSITEC Germany GmbH
Postfach 32 02 16, 50796 Cologne, Germany



2021/05/05
Allen Ding
Visesjefsingeniør, Testing og Sertifisering
Positec Technology (China) Co., Ltd
18, Dongwang Road, Suzhou Industrial
Park, Jiangsu 215123, P. R. China

NOR

PRODUKTSIKKERHED

GENERELLE

SIKKERHEDSINSTRUKSER FOR EL-VÆRKTØJ

⚠ ADVARSEL: Læs alle sikkerhedsadvarsler, instruktioner, illustrationer og specifikationer, som følger med el-værktøjet. I tilfælde af manglende overholdelse af anvisningerne nedenfor er der risiko for elektrisk stød, brand og/eller alvorlige personskader.

Gem alle advarsler og instruktioner til senere brug. Begrebet "el-værktøj" i advarselne refererer til el-værktøj, der kører på lysnettet, (med netkabel) samt akku-værktøj (uden netkabel).

1) SIKKERHED PÅ ARBEJDSPLADSEN

- Sørg for, at arbejdsområdet er rent og ryddeligt. Uorden eller uoplyste arbejdsområder øger faren for uheld.
- Brug ikke el-værktøjet i eksplosionsstruede omgivelser, hvor der er brændbare væsker, gasser eller støv. El-værktøj kan slå gnister, der kan antænde støv eller dampe.
- Sørg for, at andre personer og ikke mindst børn holdes væk fra arbejdsområdet, når el-værktøjet er i brug. Hvis man distraheres, kan man miste kontrollen over el-værktøjet.

2) ELEKTRISK SIKKERHED

- El-værktøjets stik skal passe til kontakten. Stikket må under ingen omstændigheder ændres. Brug ikke adapterstik sammen med jordforbundet el-værktøj. Uændrede stik, der passer til kontakterne, nedsætter risikoen for elektrisk stød.
- Undgå kropskontakt med jordforbundne overflader som f.eks. rør, radiatorer, komfurer og køleskabe. Hvis din krop er jordforbundet, øges risikoen for elektrisk stød.
- El-værktøjet må ikke udsættes for regn eller fugt. Indtæringning af vand i et el-værktøj øger risikoen for elektrisk stød.
- Brug ikke ledningen til formål, den ikke er beregnet til. Du må aldrig bære el-værktøjet i ledningen, hænge el-værktøjet op i ledningen eller rykke i ledningen for at trække stikket ud af kontakten. Beskyt ledningen mod varme, olie, skarpe kanter eller maskindele, der er i bevægelse. Beskadigede eller indviklede ledninger øger risikoen for elektrisk stød.
- Hvis el-værktøjet benyttes i det fri, må der kun benyttes en forlængerledning, der er egnet til udendørs brug. af forlængerledning til udendørs brug nedsætter risikoen for elektrisk stød.
- Hvis det ikke kan undgås at bruge el-værktøjet i fugtige omgivelser, skal der bruges et HF-relæ. Brug af et HF-relæ reducerer risikoen for at få elektrisk stød.

3) PERSONLIG SIKKERHED

- Det er vigtigt at være opmærksom, se, hvad man laver, og bruge el-værktøjet fornuftigt. Brug ikke noget el-værktøj, hvis du er træt, har nydt alkohol eller er påvirket af medikamenter eller euforiserende stoffer. Få sekunders uopmærksomhed ved brug af el-værktøjet kan føre til alvorlige personskader.
- Brug beskyttelsesudstyr og hav altid beskyttelsesbriller på. Brug af sikkerhedsudstyr som f.eks. støvmaske, skridsikert fodtøj, beskyttelseshjelm eller høreværn afhængig af maskintype og anvendelse nedsætter risikoen for personskader.

- Undgå utilsigtet igangsætning. Kontrollér, at el-værktøjet er slukket, før du tilslutter det til strømtilførslen og/eller akkuen, løfter eller bærer det. Undgå at bære el-værktøjet med fingeren på afbryderen og sørg for, at el-værktøjet ikke er tændt, når det slutes til nettet, da dette øger risikoen for personskader.
- Gør det til en vane altid at fjerne indstillingsværktøj eller skruenøgle, før el-værktøjet tændes. Hvis et stykke værktøj eller en nøgle sidder i en roterende maskindel, er der risiko for personskader.
- Undgå en unormal legemssposition. Sørg for at stå sikkert, mens der arbejdes, og kom ikke ud af balance. Dermed har du bedre muligheder for at kontrollere el-værktøjet, hvis der skulle opstå uventede situationer.
- Brug egnet arbejdstøj. Undgå løse beklædningsgenstande eller smykker. Hold hår og tøj væk fra dele, der bevæger sig. Dele, der er i bevægelse, kan gribe fat i løstsiddende tøj, smykker eller langt hår.
- Hvis støvsugnings- og opsamlingsudstyr kan monteres, er det vigtigt, at dette tilsluttes og benyttes korrekt. Brug af en støvsugning kan reducere støvmængden og dermed den fare, der er forbundet støv.
- Selvom du kender værktøjet godt og er vant til at bruge det, skal du alligevel være opmærksom og overholde sikkerhedsanvisningerne. Et øjeblikvis uopmærksomhed kan medføre alvorlige personskader.

4) OMHYGGE LIG OM GANG MED OG BRUG AF EL-VÆRKTØJ

- Undgå overbelastning af el-værktøjet. Brug altid et el-værktøj, der er beregnet til det stykke arbejde, der skal udføres. Med det passende el-værktøj arbejder man bedst og mest sikkert inden for det angivne effektområde.
 - Brug ikke et el-værktøj, hvis afbryder er defekt. Et el-værktøj, der ikke kan startes og stoppes, er farlig og skal repareres.
 - Træk stikket ud af stikkontakten og/eller fjern akkuen, hvis den er aftagelig, før maskinen indstilles, før skift af tilbehørsdele eller for el-værktøjet lægges til opbevaring. Disse sikkerhedsforanstaltninger forhindrer utilsigtet start af el-værktøjet.
 - Opbevar ubenyttet el-værktøj uden for børns rækkevidde. Lad aldrig personer, der ikke er fortrolige med el-værktøjet eller ikke har gennemlæst disse instrukser, benytte el-værktøjet. El-værktøj er farligt, hvis det benyttes af ukundige personer.
 - Vedligehold el-værktøj og tilbehørsdele. Kontroller, om bevægelige maskindele fungerer korrekt og ikke sidder fast, og om delene er brækket eller beskadigede, således at el-værktøjets funktion påvirkes. Få beskadigede dele repareret, inden el-værktøjet tages i brug. Mange uheld skyldes dårligt vedligeholdte el-værktøjer.
 - Sørg for, at skæreværktøjer er skarpe og rene. Omhyggeligt vedligeholdte skæreværktøjer med skarpe skærekanter sætter sig ikke så hurtigt fast og er nemmere at føre.
 - Brug el-værktøj, tilbehør, indsatsværktøj osv. iht. disse instrukser. Tag hensyn til arbejdsforholdene og det arbejde, der skal udføres. Anvendelse af el-værktøjet til formål, som ligger uden for det fastsatte anvendelsesområde, kan føre til farlige situationer.
 - Hold håndtag og gribeblader tørre, rene og fri for olie og smørefedt. Hvis håndtag og gribeblader er glatte, kan værktøjet ikke håndteres og styres sikkert, hvis der sker noget uventet.
- #### 5) OMHYGGE LIG OM GANG MED OG BRUG AF AKKU-VÆRKTØJER
- Oplad kun akkuer i ladeaggregater, der er anbefalet af

fabrikanten. *ET ladeaggregat, der er egnet til en bestemt type akkuer, må ikke benyttes med andre akkuer - brandfare.*

- b) **Brug kun de akkuer, der er beregnet til værktøjet.** Brug af andre akkuer øger risikoen for personskader og er forbundet med brandfare.
- c) **Ikke benyttede akkuer må ikke komme i berøring med kontorclips, mønter, nøgler, søm, skruer eller andre små metalgenstande, da disse kan kortslutte kontakterne.** En kortslutning mellem akku-kontakterne øger risikoen for personskader i form af forbrændinger.
- d) **Hvis akkuen anvendes forkert, kan der slippe væske ud af akkuen.** Undgå at komme i kontakt med denne væske. Hvis det alligevel skulle ske, skylles med vand. Søg læge, hvis væsken kommer i øjnene. *Akku-væske kan give hudirritation eller forbrændinger.*
- e) **Brug ikke akkuer eller værktøj, som er beskadiget eller modificeret.** *Beskadigede eller modificerede akkuer kan opføre sig uforudsigeligt og forårsage brand, eksplosion eller fare for personskade.*
- f) **Akkuer eller værktøj må ikke udsættes for ild eller meget høje temperaturer.** *Ild eller temperaturer over 130°C kan medføre eksplosion.*
- g) **Følg alle instruktioner for opladning. Akkuen må ikke oplades ved temperaturer uden for det område, der er angivet i instruktionerne.** *Forkert opladning eller opladning ved temperaturer uden for det angivne område kan medføre skader på akkuen og forøge brandfaren.*
- 6) **SERVICE**
 - a) **Sørg for, at el-værktøj kun reparerer af kvalificerede fagfolk og at der kun benyttes originale reservedele.** *Dermed sikres størst mulig maskinsikkerhed.*
 - b) **Beskadigede akkuer må aldrig reparerer.** *Reparation af akkuer må kun udføres af producenten eller autoriserede reparatører.*

BOR SIKKERHEDSADVARSEL

- 1) **Sikkerhedsinstruktioner til alt arbejde**
 - a) **Brug de støttehåndtag, der medfølger værktøjet.** *Hvis du mister kontrollen, kan det medføre personskade.*
 - b) **Når du udfører et skæredstyr eller fastgørelseselementer, der kan komme i kontakt med skjulte ledninger, skal du holde elværktøjet gennem den isolerede gribeoverflade.** *Skæring af tilbehør, der kommer i kontakt med en strømførende ledning, kan stresse udsatte metaldele af elværktøjet og forårsage elektrisk stød for føreren.*
- 2) **Sikkerhedsinstruktioner ved brug af lange bor**
 - a) **Kør aldrig med en hastighed, der er højere end den maksimale nominelle hastighed på boret.** *Ved højere hastigheder, hvis skærehovedet frit kan rotere uden at berøre emnet, kan skærehovedet bøjes, hvilket resulterer i personskade.*
 - b) **Begynd altid med at bore i lav hastighed, og bring boret spids i kontakt med emnet.** *Ved højere hastigheder, hvis skærehovedet frit kan rotere uden at berøre emnet, kan skærehovedet bøjes, hvilket resulterer i personskade.*
 - c) **Brug kun tryk i en position, der er i tråd med boret, og læg ikke for stort tryk.** *Borkronen kan bøjes, hvilket får den til at bryde eller miste kontrollen, hvilket resulterer i personskade.*

SIKKERHEDSFORSKRIFTER TIL BATTERISÆT

- a) **Sekundærelementer eller batterisæt må ikke skilles ad, åbnes eller knuses.**
- b) **Et batterisæt må ikke kortsluttes. Batterisæt må ikke**

opbevares lemfældigt i en kasse eller skuffe, hvor de kan kortslutte hinanden eller kortsluttes af ledende genstande. *Når batterisættet ikke er i brug, skal det holdes væk fra andre metalgenstande, såsom papirclips, mønter, nøgler, søm, skruer eller andre små metalgenstande, der kan skabe en forbindelse fra en pol til en anden, Kortslutning af batteripoler kan medføre forbrændinger eller brand.*

- c) **Batterisæt må ikke udsættes for varme eller ild. Må ikke opbevares i direkte sollys.**
- d) **Batterisæt må ikke udsættes for mekaniske stød.**
- e) **I tilfælde af at et batteri lækker, må væsken ikke komme i kontakt med huden eller øjne.** Hvis der er sket kontakt, skal det berørte område vaskes med rigelige mængder vand, hvorefter der søges lægehjælp.
- f) **Opbevar batterisæt på et rent og tørt sted.**
- g) **Aftr batterisættets poler med en tør klud, hvis de bliver snavsede.**
- h) **Batterisæt skal oplades før anvendelsen.** Anvend altid den korrekte oplader og læs producentens anvisninger eller brugervejledning for, hvordan batterierne oplades korrekt.
- i) **Et batterisæt må ikke efterlades til opladning i længere tid, hvis det ikke anvendes.**
- j) **Efter længere opbevaringsperioder kan det være nødvendigt at oplade eller aflade batterisættet flere gange for at opnå den optimale ydelse.**
- k) **Genoplad kun med laderen specificeret af Cat®.** Anvend ingen anden oplader end den, der specifikt er beregnet til brug med udstyret.
 - l) **Brug kun det korrekte batteri til udstyret.**
 - m) **Batterisættet skal opbevares utilgængeligt for børn.**
 - n) **Opbevar den originale produktliteratur til fremtidig brug.**
 - o) **Batterisættet skal fjernes fra udstyret, når det ikke er i brug.**
 - p) **Bortskaffes på en miljørigtig måde.**
 - q) **Bland ikke batterier af forskellig fremstilling, kapacitet, størrelse eller type i enheden.**
 - r) **Hold batteriet væk fra mikrobølgeovne og højt tryk.**

SYMBOLER



For at undgå risikoen for personskader skal brugeren læse brugervejledningen



Advarsel



Bær høreværn



Bær øjenværn



Bær støvmaske



Lithium-ion batteri Dette produkt er mærket med et symbol i forbindelse med "separat indsamling" af alle batterier og batteripakker. Det genanvendes eller fjernes for at reducere miljøbelastningen. Batteriet kan være skadeligt for miljøet og menneskers sundhed, fordi det indeholder skadelige stoffer.



Må ikke brændes



Batterier kan påvirke vandmiljøet, hvis de ikke bortskaftes korrekt, hvorved de kan udgøre en fare for økosystemet. Bortskaf ikke batterierne som almindeligt affald.



Affald af elektriske produkter må ikke bortskaftes sammen med husholdningsaffald. Indlever så vidt muligt produktet til genbrug. Kontakt de lokale myndigheder eller forhandleren, hvis du er i tvivl.

KOMPONENTLISTE

1. NØGLEFRI CHUCK
2. MOMENTJUSTERINGSRING
3. TO-TRINS GEARKONTROL
4. FREM / TILBAGE ROTATION KONTROL
5. HÅNDTAG MED BLØDT GREB
6. BATTERIUDLØSERKNAP*
7. BATTERI PAKKE*
8. TÆND / SLUK KONTAKT
9. LED-LAMPE
10. BATTERIKAPACITETSINDIKATOR

* Ikke alt tilbehør, der er vist eller beskrevet, er inkluderet i standardleveringen.

TEKNISKE DATA

Type DX15 DX15.1 DX15B (15- udpegning af maskiner, repræsentant for Ledningsfri slagboremaskine)

		DX15	DX15.1	DX15B
Spænding			12V \equiv	
Hastighed uden ladning			0-400/0-1500/min	
Nominel Slagfrekvens			0-5800/0-22500bpm	
Spænding			30N.m	
Hastighed uden ladning			10mm	
Maksimalt drejningsmoment			21+1+1	
Maks. Borekapacitet	Stål		8mm	
	Træ		20mm	
	Beton		8mm	
Batteri pakke (DXB26)			2.0 Ah	/
Opladerindgang (DXC26)			100-240V ~ 50/60Hz	/
Opladerens output (DXC26)			13V \equiv 1.5 A	/
Opladers beskyttelsesklasse			<input type="checkbox"/> / II	/
Maskinens			1.07kg	0.9kg

STØJINFORMATION

A-vægtet lydtryksniveau	L_{pA} : 76 dB (A)
K_{pA} =	5 dB(A)
A-vægtet lydeffektniveau	L_{wA} : 87 dB (A)
K_{wA} =	5 dB(A)
Bær høreværn.	

VIBRATIONSINFORMATION

Den totale værdi for vibration målt ifølge EN 62841:	
Slagboring i beton	Værdi for vibration: $a_{h,D} = 3.123 \text{ m/s}^2$
	Usikkerhed $K = 1.5 \text{ m/s}^2$
Boring i metal	Værdi for vibration: $a_{h,D} = 1.029 \text{ m/s}^2$
	Usikkerhed $K = 1.5 \text{ m/s}^2$

Den angivne vibrationstotalværdi og den deklarerede støjemissionsværdi er målt i overensstemmelse med en standard testmetode og kan bruges til at sammenligne et værktøj med et andet.

Den angivne vibrationenstotalværdi og den angivne støjemissionsværdi kan også anvendes i en foreløbig vurdering af eksponeringen.

 **ADVARSEL:** Vibrationer og støjemissioner under selve brugen af elværktøjet kan afvige fra den deklarerede værdi afhængigt af, hvordan værktøjet bruges, især hvad slags emne behandles afhængigt af følgende eksempler og andre variationer af, hvordan værktøjet bliver brugt:

Hvordan værktøjet bruges og materialerne skæres eller bores.

Værktøjets stand og vedligeholdelse.

Anvendelse af korrekt tilbehør og kontrol med, at det er skarpt og i en i det hele taget god tilstand.

Hvor kraftigt, der holdes fast i håndtaget og, om der benyttes antivibrationsudstyr.

Om værktøjet anvendes i henhold til dets konstruktion og nærværende anvisninger.

Værktøjet kan medføre et hånd/arm-vibrationsyndrom, hvis det ikke bruges på rigtig måde.

 **ADVARSEL:** En vurdering af udsættelsesgraden under det aktuelle brug skal omfatte alle dele af arbejds cyklussen, herunder antallet af gange værktøjet slås til og fra, og tomgangsdriften uden for selve arbejdsopgaven. Dette kan afgørende reducere udsættelsesniveauet i den samlede arbejdsperiode.

Hjælper med at minimere risikoen for vibrationer og støjeksponering.

Brug ALTID skarpe mejsler, bor og blade.

Vedligehold værktøjet i overensstemmelse med disse instruktioner og hold det korrekt smurt (hvor det er nødvendigt).

Hvis værktøjet skal bruges regelmæssigt, skal du investere i anti-vibrations- og støj tilbehør.

Planlæg dit arbejde, så du kan fordele arbejde med kraftige vibrationer over flere dage.

TILBEHØR

	DX15	DX15.1	DX15B
Batteripakke (DXB26)	1	2	/
Oplader (DXC26)	1	1	/

Vi anbefaler, at du køber tilbehør fra den butik, hvor værktøjet sælges. Se tilbehørspakken for flere detaljer. Butikspersonale kan hjælpe og rådgive dig.

BRUGSANVISNING



BEMÆRK: Læs brugsanvisningen omhyggeligt, inden du bruger værktøjet.

MULIG ANVENDELSE

Maskinen bruges til at skrue ind og løsne skruer og bore huller i træ, metal og plast.

FØR IDRIFTSÆTTELSE

1. OPLAD BATTERIET (SE FIGUR A)

SAMLING

1. FØR AT FJERNE ELLER MONTERE BATTERIPAKKE (SE FIGUR B1, B2)

Tryk på udløserknappen til batteripakken for at frigøre batteriet og skub det ud af værktøjet. Efter opladning skal du skubbe det tilbage i værktøjet. Et simpelt skub og let tryk er tilstrækkeligt.

OPERATING

1. TÆND/SLUK KONTAKT (SE FIGUR C)

Tryk på omskifteren til valg af omløbsretning til venstre eller højre position. Tryk på tænd / sluk-knappen for at starte og slippe den for at stoppe værktøjet. Tænd/sluk knappen er udstyret med en

bremsefunktion, som stopper borepatronen med det samme, når du hurtigt slipper kontakten.

Der er også en variabel hastighedsknap, som sørger for hurtigere hastighed og moment, med forstærket udløsertryk. Hastigheden kontrolleres af mængden af afbryderens udløsertryk.

 **ADVARSEL:** Kør ikke i lav hastighed i lang tid, fordi det genererer overdreven varme inde.

 **ADVARSEL:** Ved overbelastning, slippes tænd/sluk knappen med det samme, for at undgå at motoren overopheder.

2. SKIFTE LÅS

Kontaktriggen kan låses i SLUK-position. Dette hjælper med at reducere muligheden for utilsigtet aktivering, når den ikke er i brug. For at låse switch-triggen skal du indstille rotationsretningen til den midterste position.

3. FREM OG BAK ROTATION KONTROL (SE FIGUR D1, D2)

Fremad rotation: tryk på omskifteren til valg af omløbsretning til venstre (boret peger væk fra dig). Det bruges til boring og skruning. Omvendt rotation: tryk på omskifteren til valg af omløbsretning til højre (boret peger væk fra dig). Det bruges til at fjerne skruer eller frigøre et fastklemt bor.

 **ADVARSEL:** Skift aldrig omdrejningsretningen, mens værktøjet roterer, vent på, at det stopper.

4. TO-HASTIGHEDS KONTROL (SE FIGUR E)

Boremaskinen har en to-hastighedskontrol, som er designet til at bore eller skrue ved LAV (mærket 1) eller HØJ (mærket 2) hastighed. En glidekontakt findes på toppen af boremaskinen, til at vælge mellem LAV eller HØJ hastighed. Når boremaskinen benyttes ved LAV hastighed, vil hastigheden sættes ned og boremaskinen vil have mere kraft og moment. Når boremaskinen benyttes ved LAV hastighed, vil hastigheden sættes ned og boremaskinen vil have mere kraft og moment.

Gear I

Lav hastighed: til skruning eller arbejde med stor bore-diameter.

Gear II

Høj hastighed: Til arbejde med lille bore-diameter.

 **ADVARSEL: For at undgå gear skade, altid tillade borepatronen til at komme til et fuldstændigt stop før du ændrer rotationsretningen.**

 **ADVARSEL: Hvis der ofte forekommer overbelastning ved den høje hastighed, skiftes til den lave hastighed, for at undgå at motoren overopheder.**

5. JUSTERING AF BOREPATRONEN (SE FIGUR F)

For at åbne borepatronen, drejes den forreste del af borepatronen (retning ①). Sæt en bit ind mellem tænderne og drej den forreste del i modsat retning. Sørg for at bitten er i midten af tænderne. Til sidst strammes den forreste del af borepatronen i modsatte retning (retning ②). Din bor kan ikke glide frit i chucken.



6. JUSTERING AF MOMENT (SE FIGUR G)

(Boremaskinens iskruningsmoment)

Momentet justeres ved at dreje moment justeringsringen.

Momentet er størst når moment justeringsringen er sat til den højeste indstilling. Momentet er mindst når moment justeringsringen er sat til den laveste indstilling.

Lav indstillingen på følgende måde:

1 - 4	Til at skrue små skruer
5 - 9	Til at skrue skruer ind i blødt materiale
10 - 14	Til at skrue skruer ind i blødt eller hårdt materiale
15 - 20	til iskruning i hårdt træ
21	til iskruning af større skruer
	Til stærk boring
	til boring i murværk og beton

7. AUTOMATISK SPINDELLÅS

Den automatiske spindellås gør det muligt at bruge den som en almindelig skruetrækker. Du kan give et ekstra drej, for at stramme en skrue helt, eller løsne en meget stram skrue eller fortsætte med at arbejde, når batteriet er dødt. Når den manuelle skruetrækker bruges, låses borepatronen, når maskinen er slukket.

8. BRUG AF LED LYS

For at tænde lyset trykkes på tænd/sluk kontakten. Når du slipper tænd/sluk kontakten, slukkes lyset. LED lyset øger synligheden – godt til mørke eller lukkede områder. LED viser også batteriets tilstand. Den vil blinke når batteriet mangler strøm.

9. BATTERIKAPACITETSINDIKATOR

Dit værktøj er forsynet med en batterikapacitetsindikator.

Når du trykker tænd/sluk-knappen helt eller halvt ind, lyser batterikapacitetsindikator og angiver, hvor meget strøm der er tilbage på batteriet.

Brændstofmåler	Kapacitet
3 lys	> 70%

2 lys	40%-70%
1 lys	< 40%

10. BORING

Når man borer i en hård, glat overflade, benyttes en kørner for at markere hullets placering. Dette vil forhindre boret i at smutte væk fra huller, når man starter med at bore. Hold godt fast på værktøjet og placer spidsen af boret på det punkt hvor der skal bores. Tryk på udløser knappen, for at starte værktøjet. Bevæg boret ind i arbejdsmaterialet, ved kun at tillføre lige nok tryk til at boret skærer. Påfør ikke kraft eller sidetryk, for at gøre huller aflangt. Hvis du vil aktivere borefunktionen (til boring i metal, træ eller plast), skal du dreje momentringen til borepositionen. Hvis du vil aktivere slagborefunktionen (til murværk og beton), skal du dreje momentringen til slagborepositionen.

 **ADVARSEL: Brug altid tungsten-karbid-bor ved boring i beton og murværk. Ved boring i metal skal der bruges HSS-bor, der skal være i god stand. Brug altid en magnetisk bitholder (medfølger ikke), hvis du bruger korte skruetrækkerbiter. Ved iskruning kan du påføre skrueens gevind en anelse flydende sæbe eller lignende for at gøre iskruningen nemmere.**

11. OVERLOAD BESKYTTELSE

Hvis overbelastet, stopper motoren. Aflast maskinen straks, og lad den køle ned i cirka 30 sekunder ved maksimal tomgangshastighed.

12. TEMPERATUR AFHÆNGT OVERLOAD BESKYTTELSE

Når det bruges som beregnet, kan elværktøjet ikke overbelastes. Hvis belastningen er for høj, eller batteritemperaturen overstiger 75 °C, slukker den elektroniske kontrol af elværktøjet, indtil temperaturen vender tilbage til det optimale temperaturområde.

13. BESKYTTELSE MOD DEEP AFSLAGNING

Lithium-ion-batterier forhindrer dyb afladning gennem et "Udledningssikringssystem". Når batteriet er dødt, lukkes maskinen af beskyttelses kredsløbet. Det indsatte værktøj roterer ikke længere.

PROBLEM

1. HVORFOR SLÅ DET BORREN IKKE, NÅR DU TRYKKER PÅ SWITCHEN?

De fremde / bagudgående rotationskontroller placeret over aftrækkeren er i låsfunktionen. Lås op ved at placere for / bagerste kontrol i den ønskede rotationsposition. Tryk på udløseren, så boret begynder at rotere. Kontroller, at batteriet er opladet og korrekt tilsluttet værktøjet.

2. BOREN STOPPER FØR SKÆRMEN ER HJÆLPET. HVORFOR?

Kontroller drejningsmomentets position for drejningsmomentindstillingsringen. Find drejningsmomentindstillingsringen mellem chucken og borekroppen. Position 1 er det laveste moment (iskruningsmoment), og position 21 er det højeste moment (iskruningsmoment). Position  er til boring. Position  er til slagboring. Drej momentringen til en højere værdi for at opnå det bedst mulige resultat.

3. BEGRUNDELSE TIL FORSKELLIGE BATTERI-PAKKE DRIFTSTIDER

Problemet med opladningstiden som beskrevet ovenfor såvel som ikke at bruge batteripakken i lang tid reducerer batteriets driftstid. Dette problem kan rettes ved opladning og betjening af borkronen efter flere opladnings & afladningsoperationer. Tunge arbejdsforhold som store skruer i hårdtræ forbruger batteripakken energi hurtigere end lettere arbejdsforhold. Oplad ikke batteriet under 0°C og over 40°C, da dette vil påvirke ydelsen.

VEDLIGEHOELDELSE

Fjern batteriet før du udfører justeringer, service eller vedligeholdelse.

Denne bore-/skruemaskine kræver ikke særlig smøring eller vedligeholdelse. Der findes ingen servicerbare dele i dit værktøj. Brug aldrig vand eller kemiske rengøringsmidler til rengøring. Må kun rengøres med en tør klud. Opbevares på et tørt sted. Hold motorens ventilationsåbninger rene. Lejlighedsvis kan du se gnister gennem ventilationshullerne. Dette er normalt og vil ikke skade dit elværktøj.

Indtil batteriet

Et temperaturområde fra 0 ° C til 45 ° C kan hæve temperaturen. Hele systemet testes i temperaturområdet fra 0 ° C til 40 ° C.

MILJØBESKYTTELSE



Affald af elektriske produkter må ikke bortskaffes sammen med husholdningsaffald. Indlever så vidt muligt produktet til genbrug. Kontakt de lokale myndigheder eller forhandleren, hvis du er i tvivl.

KONFORMITETSERKLÆRING

Vi,
POSITEC Germany GmbH
Postfach 32 02 16, 50796 Cologne, Germany

erklærer herved, at produktet

Beskrivelse **Trådløs boremaskine**

Type **DX15 DX15.1 DX15B (15- udpegning af maskiner,**

repræsentant for Ledningsfri slagboremaskine)

Function **Bor**

er i overensstemmelse med følgende direktiver,
2006/42/EC, 2011/65/EU&(EU)2015/863, 2014/30/EU

Standarder i overensstemmelse med
EN 55014-1, EN 55014-2, EN 62841-1, EN 62841-2-1

Personen, autoriseret til at udarbejde den tekniske fil,

Navn: Marcel Filz

Adresse: POSITEC Germany GmbH

Postfach 32 02 16, 50796 Cologne, Germany



2021/05/05

Allen Ding

Vicechef, Ingeniør, Test & Certificering

Positec Technology (China) Co., Ltd

18, Dongwang Road, Suzhou Industrial

Park, Jiangsu 215123, P. R. China

DK

INSTRUKCJA ORYGINALNA

OGÓLNE OSTRZEŻENIA

DOTYCZĄCE

BEZPIECZEŃSTWA

PODCZAS PRACY Z

ELEKTRONARZĘDZIAMI



OSTRZEŻENIE Przeczytaj wszystkie ostrzeżenia, instrukcje, ilustracje i specyfikacje dostarczone z elektronarzędziem.

Niestosowanie się do podanych wskazówek może spowodować porażenie prądem, pożar i / lub ciężkie obrażenia ciała.

Należy dobrze przechowywać te przepisy.

Użyte w dalszej części pojęcie „elektronarzędzie” odnosi się do elektronarzędzi napędzanych prądem (z kablem zasilającym) i do elektronarzędzi napędzanych akumulatorami (bez kabla zasilającego).

1) Miejsce pracy

- a) **Miejsce pracy należy utrzymywać w czystości i dobrze oświetlone.** Nieporządek i nie oświetlane zakreślenia pracy mogą doprowadzić do wypadków.
- b) **Należy pracować tym narzędziem w otoczeniu zagrożonym wybuchem, w którym znajdują się np. łatwopalne ciecze, gazy lub pyły.** Elektronarzędzia wywołują iskry, które mogą podpalić ten pył lub parę.
- c) **Elektronarzędzie trzymać podczas pracy z daleka od dzieci i innych osób.** Przy odwróceniu uwagi można stracić kontrolę nad narzędziem.

2) Bezpieczeństwo elektryczne

- a) **Wtyczka urządzenia musi pasować do gniazda. Nie wolno zmieniać wtyczki w jakikolwiek sposób. Nie należy używać wtyczek adapterowych razem z uziemionymi narzędziami.** Niezmienione wtyczki i pasujące gniazda zmniejszają ryzyko porażenia prądem.
- b) **Należy unikać kontaktu z uziemionymi powierzchniami jak rury, grzejniki, piece i lodówki.** Istnieje zwiększone ryzyko porażenia prądem, gdy Państwa ciało jest uziemione.
- c) **Urządzenie należy trzymać zabezpieczone przed deszczem i wilgocią.** Wniknięcie wody do elektronarzędzia podwyższa ryzyko porażenia prądem.
- d) **Nigdy nie należy używać kabla do innych czynności. Nigdy nie używać kabla do noszenia urządzenia za kabel, zawieszenia lub do wyciągania wtyczki z gniazda. Kabel należy trzymać z daleka od wysokich temperatur, oleju; ostrych krawędzi lub ruchomych części urządzenia.** Uszkodzone lub poplątane kable zwiększają ryzyko porażenia prądem.
- e) **W przypadku, że elektronarzędziem pracuje się na świeżym powietrzu należy używać kabla przedłużającego, który dopuszczony jest do używania na zewnątrz.** Użycie dopuszczonego do używania na zewnątrz kabla przedłużającego zmniejsza ryzyko porażenia prądem.
- f) **Jeśli nie można uniknąć posługiwania się elektronarzędziem w miejscu o dużej**

wilgotności należy użyć zabezpieczonego zasilacza domowego (RCD). Stosowanie RCD zmniejsza ryzyko porażenia prądem elektrycznym.

3) Bezpieczeństwo osób

- a) **Należy być uważnym, zważać na to co się robi i pracę elektronarzędziem rozpoczynać z rozsądkiem. Nie należy używać urządzenia gdy jest się zmęczonym lub pod wpływem narkotyków, alkoholu lub lekarstw.** Moment nieuwagi przy użyciu urządzenia może doprowadzić do poważnych obrażeń ciała.
- b) **Należy nosić osobiste wyposażenie ochronne i zawsze okulary ochronne.** Noszenie osobistego wyposażenia ochronnego jak maska przeciwpyłowa, nie ślizgające się buty robocze, hełm ochronny lub ochrona słuchu, w zależności od rodzaju i użycia elektronarzędzia zmniejsza ryzyko obrażeń ciała.
- c) **Należy zapobiec przypadkowemu uruchomieniu. Przed podłączeniem do sieci zasilającej i/lub zestawu baterii, podniesieniem urządzenia i przenoszeniem urządzenia należy sprawdzić, czy przełącznik znajduje się w pozycji wyłączenia.** W przypadku, że przy noszeniu urządzenia trzyma się palec na włączniku/wyłączniku lub włączone urządzenie podłączone zostanie do prądu, to może to doprowadzić do wypadków.
- d) **Zanim urządzenie zostanie włączone należy usunąć narzędzia nastawcze lub klucze.** Narzędzie lub klucz, które znajdują się w ruchomych częściach urządzenia mogą doprowadzić do obrażeń ciała.
- e) **Nie należy przeceniać swoich możliwości. Należy dbać o bezpieczną pozycję pracy i zawsze utrzymywać równowagę.** Przez to możliwa jest lepsza kontrola urządzenia w nieprzewidzianych sytuacjach.
- f) **Należy nosić odpowiednie ubranie. Nie należy nosić luźnego ubrania lub biżuterii.** Wstrzegaj się kontaktu włosów, części odzieży lub rękawic ochronnych z ruchomymi częściami urządzenia.
- g) **W przypadku, że możliwe jest zamontowanie urządzeń odsysających lub podchwytyjących należy upewnić się, czy są one właściwie podłączone i prawidłowo użyte.** Użycie tych urządzeń zmniejsza zagrożenie spowodowane pyłami.
- h) **Częste używanie urządzenia i rutyna może osłabić twoją uwagę i być przyczyną niedotrzymywania zasad bezpieczeństwa.** Nieuważne działanie może spowodować poważne szkody w ułamku sekundy.

4) Staranne obcowanie oraz użycie elektronarzędzi

- a) **Nie należy przeciążać urządzenia. Do pracy używać należy elektronarzędzia, które jest do tego przewidziane.** Odpowiednim narzędziem pracuje się lepiej i bezpieczniej w podanym zakresie sprawności.
- b) **Nie należy używać elektronarzędzia, którego włącznik/wyłącznik jest uszkodzony.** Elektronarzędzie, którego nie można włączyć lub wyłączyć jest niebezpieczne i musi zostać naprawione.
- c) **Przed przystąpieniem do wykonywania jakichkolwiek regulacji, ustawień wymiany osprzętu lub składowania urządzenia należy odłączyć wtyczkę od źródła zasilania i/lub wyjąć akumulator.** Ten środek ostrożności zapobiega niezamierzonemu włączeniu się urządzenia.
- d) **Nie używane elektronarzędzia należy**

przechowywać poza zasięgiem dzieci. Nie należy dać narzędzia do użytku osobom, które jego nie znają lub nie przeczytały tych przepisów. Używane przez niedoświadczoną osobę elektronarzędzia są niebezpieczne.

e) Dotrzymaj regularnego wykonywani konserwacji urządzenia i osprzętu. Należy kontrolować, czy ruchome części urządzenia funkcjonują bez zarzutu i nie są zablokowane, czy części nie są pęknięte lub uszkodzone, co mogłoby mieć wpływ na prawidłowe funkcjonowanie urządzenia. Uszkodzone części należy przed użyciem urządzenia oddać do naprawy. Wiele wypadków spowodowanych jest przez niewłaściwą konserwację elektronarzędzi.

f) Narzędzia tnące należy utrzymywać ostre i czyste. Starannie pielęgnowane narzędzia tnące z ostrymi krawędziami tnącymi zablokują się rzadziej i łatwiej się je prowadzi.

g) Elektronarzędzia, osprzęt, narzędzia itd. należy używać odpowiednio do tych przepisów i tak, jak jest to przewidziane dla tego specjalnego typu urządzenia. Uwzględnić należy przy tym warunki pracy i czynność do wykonania. Użycie elektronarzędzi do innych niż przewidziane prace może doprowadzić do niebezpiecznych sytuacji.

h) Uchwyty oraz powierzchnie elementów obsługi urządzenia utrzymywać suche, czyste, bez oleju i smaru. Śliskie uchwyty oraz inne powierzchnie stanowią przeszkodę w bezpiecznej obsłudze i kontroli nad narzędziem w nieoczekiwanych sytuacjach.

5) Staranne użytkowanie elektronarzędzi napędzanych akumulatorami

a) Akumulatory należy ładować tylko w ładowarkach, które polecił producent. Dla ładowarki, która nadaje się do ładowania określonych akumulatorów istnieje niebezpieczeństwo pożaru, gdy użyte zostaną inne akumulatory.

b) Do elektronarzędzi należy używać jedynie przewidzianych do tego akumulatorów. Użycie innych akumulatorów może doprowadzić do obrażeń ciała i niebezpieczeństwa pożaru.

c) Nie używany akumulator należy trzymać z daleka od spinaczy, monet, kluczy, gwoździ, śrub lub innych małych przedmiotów metalowych, które mogłyby spowodować zmostkowanie kontaktów. Zwarcie pomiędzy kontaktami akumulatora może spowodować oparzenia lub pożar.

d) Przy niewłaściwym użyciu możliwe jest wydostanie się cieczy z akumulatora. Należy unikać kontaktu z nią. Przy przypadkowym kontakcie splukać wodą. W przypadku, że ciecz dostała się do oczu należy dodatkowo skonsultować się z lekarzem. Ciecz akumulatorowa może doprowadzić do podrażnienia skóry lub oparzeń,

e) Zabrania się używania uszkodzonego lub zmodyfikowanego akumulatora lub urządzenia. Uszkodzone lub zmodyfikowane akumulatory mogą działać w nieoczekiwany sposób wywołując pożar, eksplozję lub zagrożenie zranienia osób.

f) Zabrania się wystawiania akumulatora lub urządzenia na działanie ognia lub podwyższonej temperatury. Działanie ognia lub temperatury przekraczającej 130 °C może spowodować eksplozję.

g) Kierować się instrukcjami dotyczącymi sposobu ładowania, nie wystawiać akumulatora na działanie temperatury poza zakresem podanym w instrukcji obsługi.

Niewłaściwy sposób ładowania akumulatora lub działanie temperatury poza zakresem podanym w instrukcji, może być przyczyną uszkodzenia akumulatora lub nastanie podwyższonego ryzyka wybuchu pożaru.

6) Serwis

a) Naprawę urządzenia należy zlecić jedynie kwalifikowanemu fachowcowi i przy użyciu oryginalnych części zamiennych. To gwarantuje, że bezpieczeństwo urządzenia zostanie zachowane.

b) Zabrania się dokonywania naprawy uszkodzonego akumulatora. Naprawę akumulatora może wykonywać wyłącznie producent lub autoryzowany punkt serwisowy.

WSKAZÓWKI DOTYCZĄCE BEZPIECZEŃSTWA PRACY Z WIERTARKAMI

1) Instrukcje bezpieczeństwa dla wszystkich operacji

a) Wraz z bezprzewodową wiertarką należy używać ochrony słuchu. Hałas może spowodować utratę słuchu.

b) Jeśli narzędzie tnące może mieć kontakt z ukrytym okablowaniem, podczas działania narzędzie należy trzymać za izolowane powierzchnie. Kontakt z 'aktywnym' okablowaniem może także spowodować obnażenie metalowych elementów i porażenie operatora prądem elektrycznym.

2) Instrukcje bezpieczeństwa podczas używania długich wiertel

a) Nie pracuj z prędkością większą niż maksymalna prędkość znamionowa siewnika. Przy wyższych prędkościach wiertło może się wygiąć, jeśli może się swobodnie obracać bez dotykania obrabianego przedmiotu, powodując obrażenia ciała.

b) Zawsze zaczynaj wiercenie z małą prędkością, gdy końcówka wiertła styka się z obrabianym przedmiotem. Przy wyższych prędkościach wiertło może się wygiąć, jeśli może się swobodnie obracać bez dotykania obrabianego przedmiotu, powodując obrażenia ciała.

c) Naciskaj tylko wtedy, gdy jest bezpośrednio wyrównany z wiertłem, nie należy stosować nadmiernego nacisku. Wiertło będzie się wyginać i powodować uszkodzenia lub utratę kontroli, powodując obrażenia ciała.

INSTRUKCJA BEZPIECZEŃSTWA DOTYCZĄCA MODUŁU AKUMULATORA

a) Nie demontuj, nie otwieraj lub nie niszcź ogniw pomocniczych lub modułu akumulatora.

b) Nie zwieraj ogniwa lub modułu akumulatora. Nie przechowuj ogniw lub modułu akumulatora w sposób bezładny w pudle lub szufladzie, gdzie mogą się wzajemnie zewrzeć lub ulec

zwarceniu przez inne metalowe przedmioty. Nie używany akumulator należy trzymać z daleka od spinaczy, monet, kluczy, gwoździ, śrub lub innych małych przedmiotów metalowych, które mogłyby spowodować zmostkowanie kontaktów. Zwarcie pomiędzy kontaktami akumulatora może spowodować oparzenia lub pożar.

- c) Nie narażaj ogniw lub modułu akumulatora na działanie ciepła lub ognia. Unikaj składowania w miejscach pod bezpośrednim działaniem światła słonecznego.
- d) Nie narażaj ogniw lub modułu akumulatora na uderzenia mechaniczne.
- e) W razie wycieku z ogniw, nie dopuść, aby płyn zetknął się ze skórą lub dostał się do oczu. Jeśli już nastąpił kontakt z płynem, przemyj skażoną powierzchnię dużą ilością wody i zwróć się o pomoc medyczną.
- f) Utrzymuj ogniwa i moduł akumulatora w czystości i w stanie suchym.
- g) Jeśli zaciski ogniw lub akumulatora zostały zanieczyszczone, oczyść je czystą i suchą szmatką.
- h) Ogniwa pomocnicze i moduł akumulatora należy przed użyciem naładować. Zawsze używaj właściwej ładowarki i przestrzegaj instrukcji ładowania zawartej w instrukcji obsługi dostarczonej przez producenta urządzenia.
- i) Nie pozostawiaj modułu akumulatora na długie ładowanie, jeśli go nie używasz.
- j) Po dłuższym okresie składowania może być niezbędne kilkukrotne naładowanie i rozładowanie ogniw lub modułu akumulatora, aby uzyskać optymalną wydajność.
- k) Akumulatory należy ładować tylko w ładowarkach, które poleci producent Cat®.
- l) Nie używaj ogniw lub modułu akumulatora nie przeznaczonego do pracy z danym urządzeniem.
- m) Trzymaj ogniwa i moduł akumulatora poza zasięgiem dzieci.
- n) Zachowaj oryginalne instrukcje produktu do wglądu.
- o) Kiedy to możliwe, wyjmuj moduł akumulatora, jeśli urządzenia się nie używa.
- p) Zużyte ogniwa i akumulatory utylizuj zgodnie z zasadami gospodarki odpadami.

- q) Nie używaj w urządzeniu ogniw różnych producentów, pojemności i wymiarów.
- r) Akumulatora nie należy zbliżać do źródeł promieniowania mikrofalowego ani narażać na wysokie ciśnienie.

SYMBOL



Aby zmniejszyć niebezpieczeństwo odniesienia obrażeń, użytkownik powinien przeczytać podręcznik z instrukcjami



OSTRZEŻENIE



Używać ochrony słuchu



Używać ochrony wzroku



Używać maski przeciwpyłowej



Bateria litowo-jonowa. Ten produkt oznaczono symbolem „segregacji odpadów” dla zużytych baterii i akumulatorów. Umożliwia to jego recykling i demontaż, które zmniejszają negatywny wpływ na środowisko. Pakiety akumulatorów są niebezpieczne dla środowiska i dla ludzkiego życia, gdyż zawierają niebezpieczne substancje.

Li-Ion



Nie wrzucać do ognia



Nieprawidłowo utylizowane baterie mogą dostać się do obiegu wodnego, co jest groźne dla ekosystemu. Nie wyrzucaj baterii wraz z niesortowanymi odpadami miejskimi.



Odpady wyrobów elektrycznych nie powinny być wyrzucane razem z odpadami gospodarstwa domowego. Należy korzystać z recyklingu, jeśli istnieje odpowiednia infrastruktura. Porady dotyczące recyklingu można uzyskać u władz lokalnych lub sprzedawcy detalicznego.

LISTA KOMPONENTÓW

1. SZYBKOZACISKOWY UCHWYT
2. PIERŚCIEN DO REGULACJI MOMENTU OBROTOWEGO
3. DWUBIEGOWE STEROWANIE BIEGAMI
4. STEROWANIE OBROTAMI DO PRZODU/WSTECZ
5. MIĘKKI UCHWYT
6. PRZYCIŚK ZWALNIANIA PAKIETU BATERII*
7. PAKIET AKUMULATORÓW*
8. WŁĄCZNIK/WYŁĄCZNIK
9. KONTROLKA LED
10. WSKAŹNIK NAŁADOWANIA AKUMULATORA

*Nie wszystkie przedstawione lub opisane akcesoria są zawarte w standardowej dostawie.

DANE TECHNICZNE

Oznaczenie typu DX15 DX15.1 DX15B (15 - oznaczenie maszyny, reprezentatywne dla wiertarko-wkrętarki)

		DX15	DX15.1	DX15B
Napięcie			12V \equiv	
Prędkość bez obciążenia			0-400/0-1500/min	
Liczba uderów			0-5800/0-22500bpm	
Maksymalny moment obrotowy			30N.m	
Zdolność uchwytu			10mm	
Liczba pozycji sprzęgła			21+1+1	
Maks. zdolność wiercenia	w stali		8mm	
	w drewnie		20mm	
	w betonie		8mm	
Pojemność akumulatora (DXB26)		2.0 Ah		/
Wejście ładowarki (DXC26)		100-240V ~ 50/60Hz		/
Wyjście ładowarki (DXC26)		13V \equiv 1.5 A		/
Klasa ochrony ładowarki		\square /II		/
Ciężar maszyny		1.07kg		0.9kg

INFORMACJE O HAŁASIE

Ważone ciśnienie akustyczne	L_{pA} : 76 dB (A)
K_{pA} =	5 dB(A)
Ważona moc akustyczna	L_{wA} : 87 dB (A)
K_{wA} =	5 dB(A)
Należy nosić ochronę słuchu.	

INFORMACJE DOTYCZĄCE DRGAŃ

Łączna wartość drgań (suma wektora triax) określona według normy EN 62841:	
Wiercenie uderowe w betonie	Wartość przenoszenia wibracji: $a_{h,1D} = 3.123 \text{ m/s}^2$
	Niepewność $K = 1.5 \text{ m/s}^2$
Wiercenie w metalu	Wartość przenoszenia wibracji: $a_{h,1D} = 1.029 \text{ m/s}^2$
	Niepewność $K = 1.5 \text{ m/s}^2$

Deklarowana wartość całkowita drgań oraz deklarowanych wartości emisji hałasu zostały zmierzone zgodnie ze standardową metodą wykonywania badań i mogą być stosowane do porównywania właściwości różnych urządzeń. Deklarowana wartość całkowita drgań i zadeklarowana wartość emisji hałasu może być zastosowana również do wstępnej oceny zagrożenia.

⚠ OSTRZEŻENIE: Wibracje oraz emisja hałasu podczas rzeczywistego użytkowania elektronarzędzia może się różnić od podanej wartości, w zależności od sposobu używania urządzenia, przede wszystkim od typu obrabianego materiału i możliwości korzystania z urządzenia:

Jak używane jest narzędzie oraz, czy materiał jest cięty czy wiercony.

Czy narzędzie jest w dobrym stanie i czy jest prawidłowo konserwowane.

Czy używane są prawidłowe akcesoria narzędzia i czy narzędzie jest właściwie naostrzone oraz w dobrym stanie.

Czy zastosowano elementy poprawiające przyleganie uchwytów oraz elementy do wyeliminowania wszelkich drgań i hałasu urządzenia.

Oraz, czy narzędzie jest używane zgodnie z przeznaczeniem i według instrukcji.

Nieprawidłowe prowadzenie tego narzędzia może spowodować syndrom wibracji rąk.

⚠ OSTRZEŻENIE: W szczególności, oszacowanie poziomu ekspozycji w rzeczywistych warunkach używania powinno brać także pod uwagę wszystkie elementy cyklu działania, takie jak czasy wyłączenia narzędzia i czas bezczynności, ale nie rzeczywiście wykonywaną pracę. Może to znacznie zmniejszyć poziom ekspozycji w całym okresie pracy.

Pomaga zminimalizować ryzyko występowania drgań i podwyższonego poziomu hałasu.

Należy ZAWSZE używać ostrych dłut, wiertel i ostrzy.

Narzędzie należy konserwować z godnie z instrukcjami i prawidłowo smarować (w odpowiednich miejscach).

Jeżeli urządzenie będzie stosowane regularnie zaleca się wyposażyć urządzenie w wyposażenie eliminujące wibracje i hałas.

Należy zaplanować harmonogram pracy w celu rozłożenia używania narzędzi wytwarzających wysoki poziom drgań na kilka dni.

AKCESORIA

	DX15	DX15.1	DX15B
Akumulatorki (DXB26)	1	2	/
Ładowarki(DXC26)	1	1	/

Zalecamy zakup akcesoriów w sklepie, w którym sprzedawane są narzędzia. Aby uzyskać więcej informacji, zobacz pakiet akcesoriów. Personel sklepu może ci pomóc i doradzić.

INSTRUKCJA OBSŁUGI



UWAGA: Przed użyciem narzędzia prosimy o uważne przeczytanie instrukcji obsługi.

MOŻLIWE UŻYCIĘ

Maszyna przeznaczona jest do wkręcania i wykręcania wkrętów oraz do wiercenia w drewnie, metalu i tworzywie sztucznym.

PRZED URUCHOMIENIEM

1. NAŁADOWAĆ PAKIET AKUMULATORÓW (PATRZ RYS. A)

INSTALACJA

1. ABY WYJAĆ LUB ZAINSTALOWAĆ PAKIET AKUMULATORÓW (PATRZ RYS. B1, B2)

Nacisnąć przycisk zwalnający pakiet akumulatorów, aby zwolnić i wysunąć pakiet akumulatorów z narzędzia.

Po naładowaniu wsunąć go z powrotem do narzędzia.

Wystarczy proste pchnięcie i lekki docisk.

DZIAŁANIE

1. WŁĄCZNIK/WYŁĄCZNIK (PATRZ RYS. C)

Przesunąć dźwignię obrotów do przodu/wstecz w lewą lub prawą pozycję. Nacisnąć włącznik/wyłącznik, aby rozpocząć pracę, i zwolnić go, aby zatrzymać wiercenie.

Włącznik/wyłącznik jest wyposażony w funkcję hamulca, która zatrzymuje uchwyt wiertarski natychmiast po szybkim zwolnieniu przełącznika.

Jest to również przełącznik o zmiennej prędkości, który zapewnia wyższą prędkość i moment obrotowy przy zwiększonym ciśnieniu spustu. Prędkość jest kontrolowana przez wielkość wciśnięcia spustu przełącznika.

OSTRZEŻENIE: Nie pracować przez długi czas z niską prędkością, ponieważ wewnątrz będzie wytwarzane nadmierne ciepło.

OSTRZEŻENIE: W przypadku przecięcia natychmiast zwolnić włącznik/wyłącznik, aby uniknąć przegrzania silnika.

2. BLOKADA PRZEŁĄCZNIKA

Spust przełącznika można zablokować w pozycji OFF (WYŁ.). Pomaga to zmniejszyć możliwość przypadkowego uruchomienia, gdy nie jest używany. Aby zablokować spust przełącznika, ustawić regulator obrotów w położeniu środkowym.

3. STEROWANIE OBROTAMI DO PRZODU I WSTECZ (PATRZ RYS. D1, D2)

Obroty do przodu: przesunąć dźwignię obrotów do przodu/wstecz w lewo (wiertło jest skierowane od operatora).

Służy do wiercenia i wkręcania.

Obroty wstecz: przesunąć dźwignię obrotów do przodu/wstecz w prawo (wiertło jest skierowane od operatora).

Służy do wykręcania śrub lub zwalniania zakleszczonego wiertła.



OSTRZEŻENIE: Nigdy nie zmieniać kierunku obrotów, gdy narzędzie się obraca, poczekać, aż się zatrzyma.

4. DWUBIEGOWE STEROWANIE BIEGAMI (PATRZ RYS. E)

Wiertarka posiada dwubiegową regulację biegów przeznaczoną do wiercenia lub pracy z prędkością LO (NISKA oznaczenie 1) lub HI (WYSOKA oznaczenie 2). Przełącznik suwakowy znajduje się na górze wiertła, aby wybrać prędkość LO lub HI. Podczas używania wiertarki w zakresie prędkości LO, prędkość spadnie, a wiertło będzie miało większą moc i moment obrotowy. Podczas używania wiertarki w zakresie prędkości HI, prędkość wzrośnie, a wiertło będzie miało mniejszą moc i moment obrotowy.

Bieg I

Zakres niskiej prędkości: do wkręcania lub pracy z dużą średnicą wiercenia

Bieg II

Zakres wysokiej prędkości: do pracy z małą średnicą wiercenia



OSTRZEŻENIE: Aby zapobiec uszkodzeniu przekładni, zawsze należy pozwalać, aby uchwyt całkowicie się zatrzymał przed zmianą kierunku obrotów lub zmianą biegu w dwubiegowym sterowaniu.



OSTRZEŻENIE: W przypadku częstego przecięcia na biegu szybkim, należy przełączyć na bieg o niskiej prędkości, aby uniknąć przegrzania silnika.

5. REGULACJA UCHWYTU (PATRZ RYS. F)

Aby otworzyć szczęki uchwytu, należy obrócić przednią część uchwytu (kierunek ①). Włożyć wiertło między szczęki uchwytu i obrócić przednią część w przeciwnym kierunku. Upewnić się, że wiertło znajduje się pośrodku szczęk uchwytu. Na koniec mocno obrócić przednią część uchwytu w przeciwnym kierunku (kierunek ②). Wiertło jest teraz zamocowane w uchwycie.

6. REGULACJA MOMENTU OBROTOWEGO (PATRZ RYS. G)

(Siła napędowa wkrętarki)

Moment obrotowy ustawia się, obracając pierścień regulacji momentu obrotowego. Moment obrotowy jest większy, gdy pierścień regulacji momentu obrotowego jest ustawiony na wyższą pozycję. Moment obrotowy jest mniejszy, gdy pierścień regulacji momentu obrotowego jest ustawiony na niższą pozycję.

Ustawień należy dokonywać w następujący sposób:

1 - 4	do wkręcania małych śrub
5 - 9	do wkręcania śrub w miękkich materiałach
10 - 14	do wkręcania śrub w miękkich i twardych materiałach
15 - 20	do wkręcania śrub w twardych materiałach
21	do wkręcania większych śrub
Ⓔ	do ciężkiego wiercenia
Ⓘ	do wiercenia w murze i betonie

7. AUTOMATYCZNA BLOKADA WRZECIONA

Automatyczna blokada wrzeciona pozwala używać go jak zwykłego wkrętaka. Można wykonać dodatkowy obrót, aby mocno dokręcić śrubę, poluzować bardzo mocno dokręconą śrubę lub kontynuować pracę, gdy wyczerpie się energia akumulatora. W przypadku wkrętarek ręcznych uchwyt jest automatycznie blokowany, gdy narzędzie jest wyłączone.

8. KORZYSTANIE Z OŚWIETLENIA LED

Aby włączyć oświetlenie, wystarczy nacisnąć włącznik/wyłącznik. Po zwolnieniu włącznika/wyłącznika oświetlenie zgaśnie.

Oświetlenie LED zwiększa widoczność - doskonale sprawdza się w ciemnych lub zamkniętych obszarach.

9. WSKAŹNIK NAŁADOWANIA AKUMULATORA

Narzędzie to jest wyposażone we wskaźnik naładowania akumulatora. Nacisnąć włącznik do połowy lub do końca, wskaźnik naładowania akumulatora zaświeci się, pokazując poziom naładowania akumulatora.

Wskaźnik poziomu paliwa	Pojemność
3 kontrolki	> 70%
2 kontrolki	40%-70%
1 kontrolka	< 40%

10. WIERCENIE

Podczas wiercenia w twardej, gładkiej powierzchni użyć punktaka, aby zaznaczyć żądane położenie otworu.

Zapobiegnie to ześlizgiwaniu się wiertła ze środka podczas rozpoczynania wiercenia otworu.

Trzymać mocno narzędzie i umieścić końcówkę wiertła w miejscu, które ma być wiercone. Nacisnąć spust przełącznika, aby uruchomić narzędzie. Wsunąć wiertło w obrabiany przedmiot, wywierając tylko taki nacisk, aby wiertło wierciło. Nie działać siłowo ani nie naciskać w bok w celu wydłużenia otworu.

Jeśli chce się aktywować funkcję wiercenia (do wiercenia w metalu, drewnie lub plastiku), należy obrócić pierścień regulacji momentu obrotowego do pozycji wiercenia.

Jeśli chce się aktywować funkcję wiercenia udarowego (w murze lub betonie), należy obrócić pierścień regulacji momentu obrotowego do pozycji młotka.



OSTRZEŻENIE: Wiertła z węgla wolframu powinny być zawsze używane do betonu i muru. Do wiercenia w metalu należy używać wiertel HSS w dobrym stanie. Zawsze używać magnetycznego uchwytu do wiertel (brak w zestawie), gdy używa się krótkich końcówek wkrętakowych. Podczas wkręcania nałożyć niewielką ilość mydła w płynie lub podobnego środka na gwint śruby, aby ułatwić wkładanie.

11. OCHRONA PRZED PRZECIĄŻENIEM

W przypadku przeciążenia silnik zatrzymuje się. Natychmiast odciążyć maszynę i pozwolić jej ostygnąć przez ok. 30 sekund przy najwyższej prędkości bez obciążenia.

12. OCHRONA PRZECIĄŻENIOWA ZALEŻNA OD TEMPERATURY

Podczas użytkowania zgodnie z przeznaczeniem elektronarzędzie nie może podlegać przeciążeniom. W przypadku zbyt dużego obciążenia lub przekroczenia dopuszczalnej temperatury akumulatora 75° C sterowanie elektroniczne wyłączy elektronarzędzie, aż temperatura ponownie znajdzie się w optymalnym zakresie temperatur.

13. OCHRONA PRZED GŁĘBOKIM ROZŁADOWANIEM

Akumulator litowo-jonowy jest chroniony przed głębokim rozładowaniem przez „System ochrony przed rozładowaniem”. Gdy akumulator jest rozładowany, maszyna jest wyłączana za pomocą obwodu ochronnego: Wstawione narzędzie już się nie obraca.

ROZWIĄZYWANIE PROBLEMÓW

1. DLACZEGO WIERTARKA NIE WŁĄCZA SIĘ PO WCISNIĘCIU WŁĄCZNIKA?

Przełącznik kierunku obrotów, znajdujący się u góry spustu, ustawiony jest w pozycji blokowania. Odblokować przełącznik kierunku obrotów umieszczając go w żądanej pozycji obrotów. Po naciśnięciu spustu wiertarka uruchomi się. Upewnić się, czy akumulator jest poprawnie umieszczony i podłączony do urządzenia.

2. WIERTARKA ZATRZYMUJE SIĘ PRZED CAŁKOWITYM DOKRĘCENIEM WKRETA. DLACZEGO?

Sprawdzić moment obrotowy na pierścieniu regulacyjnym, pierścień ten znajduje się pomiędzy uchwytem a korpusem wiertarki. Pozycja 1 to najniższy moment obrotowy (siła wkręcania wkrętów) a pozycja 21 to najwyższy moment obrotowy (siła wkręcania wkrętów). Pozycja Ⓔ przeznaczona jest do wiercenia. Pozycja Ⓘ przeznaczona jest do wiercenia udarowe. Nastawić pierścień regulacyjny momentu obrotowego na wyższe wartości w celu uzyskania najlepszych efektów.

3. PRZECZYNY RÓŻNYCH CZASÓW ROBOCZYCH AKUMULATORÓW

Problemy z ładowaniem opisane powyżej oraz długa przerwa w użytkowaniu akumulatorów spowodują

skrócenie czasu pracy akumulatorów. Można to naprawić po kilku cyklach ładowania i rozładowywania, ładując wiertarkę i używając jej do pracy. Ciężkie warunki pracy, takie jak duże wkręty wkręcane w twarde drewno, spowodują szybsze wyczerpywanie się akumulatorów niż podczas pracy w lżejszych warunkach. Nie należy ładować akumulatorów temperaturze poniżej 0°C oraz powyżej 40°C, gdyż zmniejszy to wydajność.

KONSERWACJA

Przed przystąpieniem do jakiegokolwiek regulacji, serwisowania lub konserwacji należy wyjąć akumulator.

Narzędzie to nie wymaga żadnego dodatkowego smarowania czy konserwacji.

W narzędziu nie ma żadnych części, które wymagałyby serwisowania przez użytkownika. Nigdy nie należy używać wody czy środków czyszczących do czyszczenia narzędzia z napędem elektrycznym. Czyścić suchą szmatką. Zawsze należy przechowywać narzędzie w suchym miejscu. Utrzymywać w czystości otwory wentylacyjne silnika. Utrzymywać wszystkie urządzenia sterujące w czystości. W otworach wentylacyjnych mogą pojawiać się iskry, jest to normalne i nie spowoduje uszkodzenia narzędzia.

Zalecenia dla narzędzi akumulatorowych

Zakres temperatury roboczej i przechowywania narzędzi oraz akumulatora wynosi 0°C-45°C.

Zalecany zakres temperatury ładowania dla układu ładowania wynosi 0°C-40°C.

OCHRONA ŚRODOWISKA

 Odpady wyrobów elektrycznych nie powinny być wyrzucane razem z odpadami gospodarstwa domowego. Należy korzystać z recyklingu, jeśli istnieje odpowiednia infrastruktura. Porady dotyczące recyklingu można uzyskać u władz lokalnych lub sprzedawcy detalicznego.

DEKLARACJA ZGODNOŚCI

My,
POSITEC Germany GmbH
Postfach 32 02 16, 50796 Cologne, Germany

deklarujemy, że produkt,
Opis **Wkrętarko-wiertarka akumulatorowa**
Typ **DX15 DX15.1 DX15B (15 - oznaczenie maszyny, reprezentatywne dla wiertarko-wkrętarki)**

Funkcja **wiercenie**

jest zgodny z następującymi dyrektywami:
2006/42/EC, 2011/65/EU & (EU)2015/863, 2014/30/EU

Normy są zgodne z:
EN 55014-1, EN 55014-2, EN 62841-1, EN 62841-2-1

Osoba upoważniona do kompilacji pliku technicznego,
Nazwa Marcel Filz
Adres POSITEC Germany GmbH
Postfach 32 02 16, 50796 Cologne, Germany



2021/05/05

Allen Ding

Zastępca głównego inżyniera, testowanie i certyfikacja
Positec Technology (China) Co., Ltd.
18, Dongwang Road, Suzhou Industrial
Park, Jiangsu 215123, P. R. China

ОРИГИНАЛНИ ИНСТРУКЦИИ БЕЗОПАСНОСТ НА ПРОДУКТА ОБЩИ ПРЕДУПРЕЖДЕНИЯ ЗА БЕЗОПАСНОСТ ЗА ЕЛЕКТРОИНСТРУМЕНТИ

⚠ ПРЕДУПРЕЖДЕНИЕ Прочетете всички предупреждения за безопасност, инструкции, илюстрации и спецификации, предоставени с този електроинструмент. Неспазването на всички посочени инструкции може да доведе до токов удар, пожар и/или сериозно нараняване.

Запазете всички предупреждения и инструкции за бъдеща справка. Терминът „електроинструмент“ в предупрежденията се отнася за вашите електроинструменти, захранвани от мрежата (с кабел) или за електроинструментите, работещи с батерия (без кабел).

- 1) **Безопасност на работното място**
 - a) **Поддържайте работното място чисто и добре осветено.** Разхвърляните или тъмни места предизвикват инциденти.
 - b) **Не работете с електроинструменти в експлозивни атмосфери, като например при наличие на запалими течности, газове или прах.** Електроинструментите произвеждат искри, които могат да запалят прах или изпарения.
 - c) **Децата и наблюдателите трябва да стоят настрана, докато работите с електроинструмента.** Разсейването може да доведе до загуба на контрол.
- 2) **Електрическа безопасност**
 - a) **Щепселите на електроинструментите трябва да съответстват на контактите. Никога не модифицирайте щепсела по никакъв начин. Не използвайте никакви адаптерни щепсели със заземени електроинструменти. Немодифицираните щепсели и подходящите контакти ще намалят риска от токов удар.**
 - b) **Избягвайте контакт на тялото със заземени повърхности, като тръби, радиатори, кухненски печки и хладилници.** Съществува повишен риск от токов удар, ако тялото ви бъде заземено.
 - c) **Не излагайте електроинструментите на дъжд или влажни условия.** Водата, навлизаща в електроинструмента, ще увеличи риска от токов удар.
 - d) **Не повреждайте кабела. Никога не използвайте кабела, за да носите, дърпате или изключвате електроинструмента. Дръжте кабела далеч от топлина, масло, остри ръбове или движещи се части.** Повредените или заплетени кабели повишават риска от токов

удар.

- e) **Когато работите с електроинструмент на открито, използвайте удължителен кабел, подходящ за употреба на открито.** Употребата на кабел, подходящ за употреба на открито, намалява риска от токов удар.
 - f) **Ако е наложително да работите с електроинструмента във влажно място, използвайте защитено захранване с дефектнотокова защита (ДТЗ).** Използването на ДТЗ намалява риска от токов удар.
- 3) **Лична безопасност**
 - a) **Бъдете нащрек, внимавайте какво правите и използвайте здравия си разум, когато работите с електроинструмент. Не използвайте електроинструмент, когато сте изморени или под влияние на наркотици, алкохол или лекарства.** Момент невнимание при работа с електроинструмент може да доведе до сериозни наранявания.
 - b) **Използвайте лични предпазни средства. Винаги носете защитни очила.** Предпазните средства като прахова маска, предпазни обувки против пързлягане, каска или антифони, използвани за подходящите условия, ще намалят нараняванията.
 - c) **Предотвратяване на неволно стартиране.** Уверете се, че превключателят е в позиция изкл. (off), преди свързване към източник на захранване и/или батериен пакет, вземане или носене на инструментa. Носенето на електроинструменти с пръст върху превключателя или енергизирането им при натиснат превключател може да доведе до злополуки.
 - d) **Отстранете всеки регулиращ ключ или гаечен ключ преди да включите инструмента.** Гаечен ключ или друг ключ, прикрепен към въртяща се част на електроинструмента, може да доведе до наранявания.
 - e) **Не дръжте инструмента твърде далече. Непрекъснато спазвайте подходящо положение и баланс.** Това спомага за по-доброто управление на електроинструмента в непредвидени ситуации.
 - f) **Носете подходящо облекло. Не носете широки дрехи или бижута. Дръжте косата и дрехите си далеч от движещите се части.** Широките дрехи, бижута или дългата коса могат да бъдат захванати от движещите се части.
 - g) **Ако са осигурени устройства за свързване на уреди за извличане и събиране на прах, уверете се, че те са свързани и се използват правилно.** Използването на прахоуловители може да намали опасностите, свързани с праха.
 - h) **Не позволявайте познаването, придобито от честата употреба на инструменти, да ви позволи да изгубите бдителността си и да игнорирате принципите за безопасност на инструментите.** Небрежно действие може да причини тежки наранявания в рамките на части от секундата.

- 4) Използване и грижа за електронинструмента**
- a) Не претоварвайте електронинструмента.** Използвайте правилния електронинструмент за вашите нужди. Правилният електронинструмент ще свърши работата по-добре и по-безопасно при скоростта, за която е проектиран.
- b) Не използвайте електронинструмента, ако преключвателят не го включва и изключва.** Всеки електронинструмент, който не може да се управлява с преключвателя, е опасен и трябва да бъде ремонтиран.
- c) Изключете щепсела от източника на захранване и / или извадете батерийния пакет, ако се разглобява, от електронинструмента, преди да направите каквито и да е настройки, да смените аксесоарите или да съхранявате електронинструментите.** Подобни превантивни предпазни мерки намаляват риска от включване на електронинструмента по невнимание.
- d) Съхранявайте електронинструментите на място, недостъпно за деца, и не позволявайте на лица, които не са запознати с електронинструмента или с тези инструкции, да работят с електронинструмента.** Електронинструментите са опасни в ръцете на необучени потребители.
- e) Грижете се за електронинструментите и аксесоарите.** Проверявайте за неправилно подравняване или свързване на движещите се части, счупване на части и всякакви други състояния, които могат да повлияят на работата на електронинструмента. При повреда, ремонтирайте инструмента преди употреба. Много злополуки са причинени от лошо поддържани електронинструменти.
- f) Поддържайте режещите инструменти остри и чисти.** Правилно поддържаните режещи инструменти с остри режещи ръбове е по-малко вероятно да засечат при работа и са по-лесни за управление.
- g) Използвайте електронинструментите, аксесоарите и резците според настоящите инструкции, като отчитате условията на работа и работата, която ще се извършва.** Употребата на електронинструмента за операции, различни от тези, за които е предназначен, може да доведе до опасни ситуации.
- h) Пазете дръжките и захващащите повърхности сухи, чисти и без следи от масло и смазка.** Хлъзгавите дръжки и захващащи повърхности не позволяват безопасна работа и контрол на инструмента при неочаквани ситуации.
- 5) Използване и грижа за батерията**
- a) Зареждайте само със зарядното устройство, посочено от производителя.** Зарядно устройство, което е подходящо за един вид батерийен пакет, може да създаде риск от пожар, когато се използва с друг батерийен пакет.
- b) Използвайте електронинструментите само**

- с батерийния пакет, проектиран за тях.** Употребата на всякакви други батерийни пакети може да създаде риск от нараняване и огън.
- c) Когато батерийният пакет не се използва, го съхранявайте далече от други метални предмети, като кламери, монети, ключове, гвоздеи, отвертки или други малки метални предмети, които биха могли да направят връзка между двете клеми.** Свързването на клемите на батерията може да предизвика експлозия или пожар.
- d) При неправилна експлоатация е възможно от батерията да изтече течност; избягвайте контакт.** Ако случайно възникне контакт, изплакнете с вода. Ако течността влезе в досег с очите, потърсете допълнителна медицинска помощ. Течността, изтекла от батерията, може да причини дразнене или изгаряния.
- e) Не използвайте батерийен пакет или инструмент, който е повреден или модифициран.** Повредените или модифицирани батерии могат да проявят непредвидимо поведение, което да доведе до пожар, експлозия или риск от нараняване.
- f) Не излагайте батерийния пакет или инструмент на огън или прекомерна температура.** Излагането на огън или температура над 130 °C може да причини експлозия.
- g) Следвайте всички инструкции за зареждане и не зареждайте батерията или инструмента извън температурния диапазон, посочен в инструкциите.** Неправилното зареждане или зареждане при температури извън посочения диапазон може да повреди батерията и да увеличи риска от пожар.
- 6) Обслужване**
- a) Вашят електронинструмент трябва да се обслужва от квалифицирано лице, което използва само оригинални резервни части.** Това ще гарантира запазването на безопасността на електронинструмента.
- b) Никога не обслужвайте повредени батерийни пакети.** Обслужването на батерийните пакети трябва да се извършва само от производителя или оторизирани доставчици на услуги.

ПРЕДУПРЕЖДЕНИЯ ЗА БЕЗОПАСНОСТ ПРИ ПРОБИВАНЕ

- 1) Инструкции за безопасност за всички операции**
- a) Носете антифони, докато извършвате ударно пробиване.** Излагането на шум може да доведе до загуба на слуха.
- b) Дръжте електронинструмента само за изолираната повърхност за захващане, когато извършвате операция, при която режещият аксесоар може да влезе в досег със скрито окабеляване.** Аксесоарът за рязане или крепежните елементи, влизащи в досег с проводник под напрежение,

ще оставят откритите метални части на електроинструмента под напрежение и могат да причинят ток от удар на оператора.

- 2) **Инструкции за безопасност при използване на дълги свредла**
- a) **Никога не работете с по-висока скорост от максималната скорост на свредлото.** При по-високи скорости свредлото може да се огъне, ако се остави да се върти свободно, без да влиза в досег с детайла, което води до нараняване.
 - b) **Винаги започвайте да пробивате с ниска скорост, когато върхът на свредлото е в досег с детайла.** При по-високи скорости свредлото може да се огъне, ако се остави да се върти свободно, без да влиза в досег с детайла, което води до нараняване.
 - c) **Прилагайте налягане само по права линия на свредлото и не прилагайте прекомерно налягане.** Свредлата могат да се огъват, причинявайки счупване или загуба на контрол, което води до нараняване.

ПРЕДУПРЕЖДЕНИЯ ЗА БЕЗОПАСНОСТ ЗА БАТЕРИЙНИЯ ПАКЕТ

- a) **Не демонтирайте, не отваряйте и не разкъсвайте батерийния пакет.**
- b) **Не съхранявайте батерийния пакет на късо.** Не съхранявайте батерийните пакети небрежно в кутия или чекмедже, където могат да се свържат накъсо помежду си или да се свържат накъсо с проводими материали. Когато батерийният пакет не се използва, го съхранявайте далеч от други метални предмети, като кламери, монети, ключове, пирони, винтове или други малки метални предмети, които могат да направят връзка между двете клемми. Съхраняването на клемите на батерията може да предизвика експлозия или пожар.
- c) **Не излагайте батерийния пакет на топлина или огън.** Избягвайте съхранение под пряка слънчева светлина.
- d) **Не излагайте батерийния пакет на механични удари.**
- e) **В случай на протичане на батерията, не позволявайте течността да влезе в контакт с кожата или очите.** Ако това се случи, изплакнете засегнатата област обилно с вода и потърсете медицинска помощ.
- f) **Пазете батерийния пакет чист и сух.**
- g) **Ако клемите на батерийния пакет бъдат замърсени, ги почистете с чиста суха кърпа.**
- h) **Батерийният пакет трябва да бъде зареден преди употреба.** Винаги правете справка с тази инструкция и прилагайте правилната процедура за зареждане.
- i) **Не зареждайте батерийния пакет, когато няма да се използва.**
- j) **След продължителни периоди на съхранение може да се наложи да заредите и разреждате батерийния пакет няколко пъти, за да постигнете оптимални резултати.**

- k) **Зареждайте само със зарядното устройство, посочено от Cat®.** Не използвайте зарядно, различно от предоставеното за употреба с оборудването.
- l) **Не използвайте батерийен пакет, който не е проектиран за използване с оборудването.**
- m) **Съхранявайте батерийния пакет далеч от достъпа на деца.**
- n) **Запазете оригиналната литература за продукта за бъдещи справки.**
- o) **Извадете батерията от оборудването, когато не го използвате.**
- p) **Изхвърляйте според изискванията.**
- q) **Не смесвайте батерии от различни производители, капацитет, размер или вид в едно и също устройство.**
- r) **Дръжте батерията далеч от микровълни и високо налягане.**

СИМВОЛИ



За да се намали риска от нараняване, потребителят трябва да прочете ръководството с инструкции



Предупреждение



Носете антифони



Носете защитни очила



Носете прахова маска



Li-Ion



Литиево-йонна батерия Този продукт е маркиран със символ, означаващ „разделно събиране“ за всички батерийни пакети и батерии. Той ще бъде рециклиран или разглобен, за да се намали въздействието върху околната среда. Батерийните пакети могат да бъдат опасни за околната среда и за човешкото здраве, тъй като те съдържат опасни вещества



Не изгаряйте



Батериите могат да попаднат в кръговрата на водата, ако бъдат изхвърлени неправилно, което може да бъде опасно за екосистемата. Не изхвърляйте отработени батерии като несортиран битов отпадък.



Излезлите от употреба електрически продукти не бива да бъдат изхвърляни заедно с битовите отпадъци. Моля, използвайте рециклиращи съоръжения там, където има такива. Информация за рециклирането можете да получите от местните власти или от съответния търговец на дребно.

СПИСЪК НА КОМПОНЕНТИТЕ

1. БЕЗКЛЮЧОВ ПАТРОННИК
2. ПРЪСТЕН ЗА РЕГУЛИРАНЕ НА ВЪРТЯЩИЯ МОМЕНТ
3. ДВУСКОРОСТНО УПРАВЛЕНИЕ НА ПРЕДАВКИТЕ
4. УПРАВЛЕНИЕ НА ВЪРТЕНЕТО НАПРЕД/НАЗАД
5. РЪКОХВАТКА С МЕК ЗАХВАТ
6. БУТОН ЗА ОСВОБОЖДАВАНЕ НА БАТЕРИЙНИЯ ПАКЕТ*
7. БАТЕРИЕН ПАКЕТ*
8. БУТОН ВКЛ./ИЗКЛ.
9. LED СВЕТЛИНА
10. ИНДИКАТОР ЗА КАПАЦИТЕТ НА БАТЕРИЯТА

* Не всички илюстрирани или описани аксесоари са включени в стандартния комплект.

ТЕХНИЧЕСКИ ДАННИ

Типово обозначение DX15 DX15.1 DX15B (15 - обозначение за машини, представляващи винтоверти)

		DX15	DX15.1	DX15B
Напрежение		12V ---		
Скорост на празен ход		0-400/0-1500/min		
Честота на ударите		0-5800/0-22500bpm		
Макс. въртящ момент		30N.m		
Капацитет на патронника		10mm		
Брой положения на превключвателя		21+1+1		
Макс. капацитет на пробиване	Стомана	8mm		
	Дърво	20mm		
	Бетон	8mm		
Капацитет на батерията (DXB26)		2.0 Ah		/
Вход за зарядно устройство (DXC26)		100-240V ~ 50/60Hz		/
Изход на зарядното устройство (DXC26)		13V --- 1.5 A		/
Клас на защита на зарядното устройство		□/II		/
Тегло на машината		1.07kg		0.9kg

ИНФОРМАЦИЯ ЗА ШУМА

Претеглено звуково налягане	L_{pA} : 76 dB (A)
K_{pA} =	5 dB(A)
Претеглена звукова мощност	L_{WA} : 87 dB (A)
K_{WA} =	5 dB(A)

Носете антифони.

ИНФОРМАЦИЯ ЗА ВИБРАЦИИТЕ

Обща стойност на вибрациите (триаксиална векторна сума), определена според БДС EN 62841:	
Ударно пробиване в бетон	Стойност на вибрационните емисии: $a_{h,10} = 3.123 \text{ m/s}^2$
	Неопределеност $K = 1.5 \text{ m/s}^2$
Пробиване в метал	Стойност на вибрационните емисии: $a_{h,D} = 1.029 \text{ m/s}^2$
	Неопределеност $K = 1.5 \text{ m/s}^2$

Декларираната обща стойност на вибрациите и декларираната стойност на емисиите на шум са измерени в съответствие със стандартен метод за измерване и могат да бъдат използвани за сравняване на един инструмент с друг.

Декларираната обща стойност на вибрациите и декларираната емисия на шум може да се използва и за предварителна оценка на експозицията.

⚠ ПРЕДУПРЕЖДЕНИЕ: Стойността на емисиите на вибрации и шум при реално използване на електронинструмента може да се различава от декларираната стойност в зависимост от начините, по които инструментът се използва, в зависимост от детайла, който се обработва, и в зависимост от следните примери и други варианти за начина на използване на инструмента:
Как се използва инструментът и материалите, които се режат или пробиват.
Добро състояние и правилна поддръжка на инструмента.
Използване на правилните аксесоари за инструмента и поддържането му остър и в добро състояние.
Степенат захват на ръкохватките и използване на противовибрационни и противощумови аксесоари. Употреба на инструмента според дизайна му и тези инструкции.

Този инструмент може да предизвика синдром на вибрация „ръка-рамо“, ако употребата му не се управлява адекватно.

⚠ ПРЕДУПРЕЖДЕНИЕ: За да бъде точна, оценката на нивото на експозиция в реалните условия на употреба трябва също да вземе предвид всички части от работния цикъл, като например времето, през което инструментът е изключен и когато работи на празен ход без реално да извършва работа. Това може значително да намали нивото на експозиция през общия работен период.
Как да намалите риска от експозиция на вибрации и шум. Винаги използвайте остри длета, саредла и ножове. Гржете се за инструмента според тези инструкции и го поддържайте смазан (където е приложимо). Ако инструментът ще се използва редовно, инвестирайте в противовибрационни и противощумови аксесоари. Планирайте работния си график, за да разпределите употребата на високовибрационни инструменти в няколко отделни дни.

АКСЕСОАРИ

	DX15	DX15.1	DX15B
Батериен пакет (DXB26)	1	2	/
Зарядно устройство (DXC26)	1	1	/

Препоръчваме ви да закупвате вашите аксесоари от същия магазин, от който сте закупили инструмента. Направете справка с опаковката за аксесоари за повече подробности. Персоналът в магазина може да ви съдейства и да ви предложи съвет.

РАБОТНИ ИНСТРУКЦИИ

ⓘ ЗАБЕЛЕЖКА: Преди да използвате инструмента, прочетете внимателно инструкцията за употреба.

ПРЕДНАЗНАЧЕНИЕ

Машината е предназначена за завиване и развиване на винтове, както и за пробиване в дърво, метал и пластмаса.

ПРЕДИ ДА ЗАПОЧНЕТЕ РАБОТА

1. ЗАРЕДЕТЕ БАТЕРИЙНИЯ ПАКЕТ (ВЖ. ФИГ. А)

СГЛОБЯВАНЕ

1. ЗА ИЗВАЖДАНЕ ИЛИ ИНСТАЛИРАНЕ НА АКУМУЛАТОРНИЯ БЛОК (ВЖ. ФИГ. В1, В2)

Натиснете бутона за освобождаване на акумулаторния блок, за да го освободите и да го плъзнете извън инструмента. След презареждане го плъзнете обратно в инструмента. Простото натискане и лекият натиск ще бъдат достатъчни.

РАБОТА

1. ПРЕВКЛЮЧАТЕЛ ЗА ВКЛЮЧВАНЕ/ИЗКЛЮЧВАНЕ (ВЖ. ФИГ. С)

Натиснете регулатора за въртене напред/назад в ляво или дясно положение. Натиснете превключателя за включване/изключване, за да стартирате, и го отпуснете, за да спрете пробиването. Превключателят за включване/изключване е снабден със спирачна функция, която спира патронника незабавно, когато бързо освободите превключателя.

Освен това той е превключател с променлива скорост, който осигурява по-висока скорост и въртящ момент при увеличаване на натиска върху спусъка. Скоростта се контролира от степента на натискане на спусъка на

превключателя.

⚠ Предупреждение: Не работете продължително време на ниска скорост, защото ще се отделя излишна вътрешна топлина.

⚠ ПРЕДУПРЕЖДЕНИЕ: Когато възникне претоварване, незабавно освободете превключателя за включване/изключване, за да избегнете прегряване на двигателя.

2. ЗАКЛЮЧВАНЕ НА ПРЕВКЛЮЧАТЕЛЯ

Спусъкът на превключателя може да бъде заключен в положение OFF (Изключено). Това спомага за намаляване на възможността за случайно стартиране, когато уредът не се използва. За да заключите спусъка на превключателя, поставете регулатора на въртенето в централно положение.

3. УПРАВЛЕНИЕ НА ВЪРТЕНЕТО НАПРЕД И НАЗАД (ВЖ. ФИГ. D1, D2)

Въртене напред: натиснете регулатора за въртене напред/назад наляво (свердлото сочи в страни от вас). Използва се за пробиване и завинтване. Обратно въртене: натиснете регулатора за въртене напред/назад надясно (свердлото сочи в страни от вас). Използва се за изваждане на винтове или освобождаване на заключен крайник за пробиване.

⚠ ПРЕДУПРЕЖДЕНИЕ: Никога не променяйте посоката на въртене, когато инструментът се върти, изчакайте, докато спре.

4. УПРАВЛЕНИЕ НА ДВУСКОРОСТНА ПРЕДАВКА (ВЖ. ФИГ. Е)

Бормашината е снабдена с двускоростно управление на предавките, предназначено за пробиване или

завдвигване при скорости LO (маркировката е 1) или HI (маркировката е 2). В горната част на бормашината е разположен плъзгащ се превключвател, с който се избира скорост LO или HI. Когато използвате бормашината в диапазона на скорост LO, скоростта ще се намали и бормашината ще има по-голяма мощност и въртящ момент. Когато използвате бормашината в диапазона на скорост HI, скоростта ще се увеличи и бормашината ще има по-малка мощност и въртящ момент.

СКОРОСТ I

Ниска скорост: за завинтване на винтове или за работа с голям диаметър на пробиване

СКОРОСТ II

Висока скорост: за работа с малък диаметър на пробиване

⚠ ПРЕДУПРЕЖДЕНИЕ: За да предотвратите повреда на предавките, винаги изчаквайте патронникът да спре напълно, преди да промените посоката на въртене или управлението на двускоростната предавка.



⚠ ПРЕДУПРЕЖДЕНИЕ: Когато често се случва претоварване на високоскоростната предавка, превключете на ниска предавка, за да се избегне прегряване на двигателя.

5. РЕГУЛИРАНЕ НА ПАТРОННИКА (ВИЖТЕ ФИГ. F)

За да отворите челюстите на патронника, завъртете предната част на патронника (посока ①). Поставете свредлото между челюстите на патронника и завъртете предната част в обратна посока. Уверете се, че свредлото е в центъра на челюстите на патронника. Накрая завъртете здраво предната секция на патронника в противоположни посоки (посока ②). Свредлото вече е застопорено в патронника

6. РЕГУЛИРАНЕ НА ВЪРТЯЩИЯ МОМЕНТ (ВЖ. ФИГ. G)

(Сила на завдвигване на винтовете на вашия винтоверт) Въртящият момент се регулира чрез завъртане на пръстена за регулиране на въртящия момент. Въртящият момент е по-голям, когато пръстенът за регулиране на въртящия момент е настроен на по-висока настройка. Въртящият момент е по-малък, когато пръстенът за регулиране на въртящия момент е настроен на по-ниска настройка. Направете настройката, както следва:

1 - 4	за завиване на малки винтове
5 - 9	за завиване на винтове в мек материал
10 - 14	за завиване на винтове в меки и твърди материали
15 - 20	за завиване на винтове в твърдо дърво
21	за завиване на по-големи винтове
	за ударно пробиване
	за пробиване в тухла и бетон

7. АВТОМАТИЧНО ЗАКЛЮЧВАНЕ НА ШПИНДЕЛА

Автоматичното заключване на шпиндела ви позволява да го използвате като обикновена отвертка. Можете да

направите допълнително завъртане, за да затегнете здраво винт, да разхлабите много стегнат винт или да продължите да работите, когато енергията на батерията е изчерпана. За целите на ръчната отвертка патронникът се заключва автоматично, когато инструментът е изключен.

8. ИЗПОЛЗВАНЕ НА СВЕТОДИОДНАТА СВЕТИЛНА

За да включите светлината, просто натиснете превключвателя за включване/изключване. Когато освободите превключвателя за включване/изключване, светлината ще бъде изключена. Светодиодното осветление увеличава видимостта - чудесно за тъмни или затворени помещения.

9. ИНДИКАТОР ЗА КАПАЦИТЕТА НА БАТЕРИЯТА

Вашият инструмент е оборудван с индикатор за капацитета на батерията. Натиснете превключвателя за включване/изключване наполовина или докрай, индикаторът за капацитета на батерията ще светне, за да покаже количеството останал заряд в батерията.

Уред за измерване на горивото	Капацитет
3 светлини	> 70%
2 светлини	40%-70%
1 светлина	< 40%

10. ПРОБИВАНЕ

Когато пробивате в твърда и гладка повърхност, използвайте център, за да маркирате желаното разположение на отвора. Това ще попречи на свредлото да се приплъзне от центъра, когато започне пробиването на отвора. Дръжте инструмента здраво и поставете върха на свредлото в точката, която ще се пробива. Натиснете пусковия ключ, за да включите инструмента. Движете свредлото в заготовката, като прилагате достатъчно натиск, за да продължи работата на свредлото. Не прилагайте сила и страничен натиск, за да удължите отвора. Ако желаете да активирате функцията за пробиване (за пробиване на метал, дърво или пластмаса), завъртете пръстена за регулиране на въртящия момент на позиция Свредло. Ако желаете да активирате функцията за ударно пробиване (за пробиване на тухла или бетон), завъртете пръстена за регулиране на въртящия момент на позиция Чук.

⚠ ПРЕДУПРЕЖДЕНИЕ: За бетон и тухла винаги използвайте свредла от волфрамов карбид. Когато пробивате в метал, използвайте само свредла HSS в добро състояние. Винаги използвайте магнитен държач за свредла (не е включен), когато използвате къси накрайници за отвертка. Когато завивате винт, нанесете малко количество течен сапун или друго подобно към резбата на винта за по-лесно пробиване.

11. ЗАЩИТА СРЕЩУ ПРЕТОВАРВАНЕ

При претоварване двигателят спира. Незабавно намалете натоварването на машината и оставете да се охлади за около 30 секунди при най-високата скорост на празен ход.

12. ТЕМПЕРАТУРНО ЗАВИСИМА ЗАЩИТА ОТ ПРЕТОВАРВАНЕ

При използване по предназначение електроинструментът не може да бъде подложен на претоварване. Когато натоварването е твърде голямо или допустимата температура на акумулатора от 75 °C е надвишена, електронното управление изключва електрическия инструмент, докато температурата отново не се окаже в оптималния температурен диапазон.

13. ЗАЩИТА СРЕЩУ СИЛНО РАЗРЕЖДАНЕ

Литиево-йонната батерия е защитена срещу силно разреждане чрез "Системата за защита от разреждане". Когато батерията е изтощена, машината се изключва чрез защитна верига: Поставеният инструмент вече не се върти.

РЕШЕНИЕ НА ПРОБЛЕМА

1. ЗАЩО БОРМАШИНАТА НЕ СЕ ВКЛЮЧВА, КОГАТО НАТИСНЕТЕ ПРЕВКЛЮЧАТЕЛЯ?

Управлението на въртенето напред/назад, което се намира в горната част на спусъка, е разположено във функцията за заключване. Отключете регулатора за въртене напред/назад, като го поставите в желаната позиция за въртене. Натиснете спусъка и бормашината ще започне да се върти.

2. БОРМАШИНАТА СПИРА, ПРЕДИ ВИНТЪТ ДА Е НАПЪЛНО ЗАТЕГНАТ. ЗАЩО?

Проверете позицията на регулиращия пръстен за въртящия момент; можете да откриете регулиращия пръстен за въртящия момент между патронника и корпуса на винтоверта. Позиция 1 е най-ниският въртящ момент (сила за завиване на винт), а позиция 21 е най-високият въртящ се момент (сила за завиване на винт). Позиция 3 е за пробиване. Позиция 4 е за ударно пробиване. Регулирайте пръстена за въртящия момент на по-висока позиция за получаване на най-добър резултат.

3. ПРИЧИНИ ЗА РАЗЛИЧНОТО ВРЕМЕ ЗА РАБОТА НА АКУМУЛАТОРНИЯ БЛОК

Проблеми с времето за зареждане, ако не сте използвали акумулаторния блок продължително време, това ще намали работното време на акумулаторния блок. Това може да се коригира след няколко операции по зареждане и разреждане чрез зареждане и работа. Тежките условия на работа ще изразходват енергията на акумулаторния блок по-бързо, отколкото по-леките условия на работа. Не зареждайте акумулаторния блок при температура под 0 °C и над 40 °C, тъй като това ще се отрази на работата.

ПОДДРЪЖКА

Преди да пристъпите към каквото и да било регулиране, обслужване или поддръжка, първо извадете батерийния пакет от инструмента.

Вашият електроинструмент не се нуждае от допълнително смазване или поддръжка. Вашият електроинструмент не съдържа никакви детайли, които да се обслужват от потребителя. Никога не използвайте вода или химически препарати за почистване на

електроинструмента. Почиствайте го със суха кърпа. Винаги съхранявайте вашия електроинструмент на сухо място. Поддържайте вентилационните отвори на двигателя чисти. Поддържайте всички бутони за управление чисти от прах. От време на време може да виждате искри през вентилационните отвори. Това е нормално и няма да повреди вашия електроинструмент.

ЗА ИНСТРУМЕНТИ С БАТЕРИИ

Диапазонът на околната температура за употреба и съхранението на инструмента и батерията е 0 °C-45 °C. Препоръчителният температурен диапазон на околната среда за зареждащата система по време на зареждане е 0 °C-40 °C.

ОПАЗВАНЕ НА ОКОЛНАТА СРЕДА

 Излезлите от употреба електрически продукти не бива да бъдат изхвърляни заедно с битовите отпадъци. Моля, рециклирайте, където съществуват съоръжения. Информация за рециклирането можете да получите от местните власти или от съответния търговец на дребно.

ДЕКЛАРАЦИЯ ЗА СЪОТВЕТСТВИЕ

Ние,
POSITEC Germany GmbH
Postfach 32 02 16, 50796 Cologne, Germany

Декларираме, че продуктът
Описание **Акумулаторен винтоверт**
Тип **DX15 DX15.1 DX15B (15 - обозначение за машини, представляващи винтоверти)**
Функция **Пробиване**

Отговаря на следните Директиви:
2006/42/EC, 2011/65/EU & (EU)2015/863, 2014/30/EU

както и на стандартите:
EN 55014-1, EN 55014-2, EN 62841-1, EN 62841-2-1

Лице, оторизирано да изготвя техническото досие,
Име: Marcel Filz
Адрес: POSITEC Germany GmbH
Postfach 32 02 16, 50796 Cologne, Germany



2021/05/05

Allen Ding

Заместник-главен инженер, отговарящ за тестването и сертифицирането
Positec Technology (China) Co., Ltd.
18, Dongwang Road, Suzhou Industrial Park, Jiangsu 215123, P. R. China

EREDETI HASZNÁLATI UTASÍTÁS TERMÉKBIZTONSÁG ELEKTROMOS KÉZISZERSZÁMOK BIZTONSÁGOS HASZNÁLATÁVAL KAPCSOLATOS ÁLTALÁNOS FIGYELMEZTETÉSEK

 **FIGYELEM:** Olvassa el az összes, ehhez az elektromos kéziszerszámmal szemelt mellékelt biztonsági figyelmeztetést, utasítást és részletes ismertetést, illetve tekintse meg az ábrákat. Az alább felsorolt utasítások bármelyikének figyelmen kívül hagyása áramütést, tüzet és/vagy súlyos testi sérüléseket eredményezhet.

Őrizzen meg minden figyelmeztetést és utasítást, a jövőben szüksége lehet ezekre. A figyelmeztetéseket használatos "elektromos kéziszerszám" kifejezés az ön hálózatról üzemeltetett (vezetékes) elektromos kéziszerszáma vagy akkumulátoros (vezeték nélküli) elektromos kéziszerszáma vonatkozik.

1. A MUNKATERÜLET BIZTONSÁGA

- a) A munkaterület tartsa tisztán és jól megvilágítva.** A zsúfolt vagy sötét munkaterület balesethez vezethet.
- b) Ne üzemeltessen elektromos kéziszerszámot robbanékony légkörben, például gyúlékony folyadékok, gázok vagy por jelenléte mellett.** Az elektromos kéziszerszámok használata során szikrák keletkeznek, amelyek hatására a por vagy gáz kigyulladhat.
- c) Elektromos kéziszerszámok működtetése közben tartsa távol a gyermekeket és báméskodókat.** A figyelem elterelése kontrollvesztést eredményezhet.

2. ELEKTROMOS BIZTONSÁG

- a) Az elektromos kéziszerszámok dugójának illeszkednie kell a dugaljba. Soha, semmilyen módon ne módosítsa a dugót. Földelt elektromos kéziszerszámokkal ne használjon adaptert.** Ha nem módosított dugókat és megfelelő dugaljat használ, azzal csökkenti az áramütés kockázatát.
- b) Ne érintse meg a földelt felületeket, például csöveket, radiátorokat, tűzhelyeket vagy hűtőszekrényeket.** Ha a test földelt, nagyobb az áramütés kockázata.
- c) Ne tegye ki esőnek vagy nedves körülményeknek az elektromos kéziszerszámokat.** Ha egy elektromos kéziszerszámba víz kerül, megnő az áramütés kockázata.
- d) Vigyázzon a szerszám kábelére. Soha ne hordozza, húzogassa vagy húzza ki az áramból az elektromos kéziszerszámot a kábelnél fogva. A kábelt tartsa távol a hőtől, olajtól, éles peremektől**

vagy mozgó részekről. A sérült vagy összegubancolódott kábel növeli az áramütés kockázatát.

- e) Ha az elektromos kéziszerszámot szabadterben üzemelteti, használjon külső használatra alkalmas hosszabbítót.** A külső használatra alkalmas kábel használatával csökken az áramütés kockázata.
- f) Ha elkerülhetetlen, hogy az elektromos kéziszerszámot nedves helyen működtesse, használjon maradékáram-működtetésű megszakító (RCD) védelemmel rendelkező áramforrást.** A maradékáram-működtetésű megszakító használata csökkenti az áramütés kockázatát.

3. SZEMÉLYI BIZTONSÁG

- a) Az elektromos kéziszerszám működtetése közben maradjon éber, figyeljen arra, amit csinál, és használja a józan eszét. Ne működtesse az elektromos kéziszerszámot, ha fáradt, illetve gyógyszerek, alkohol vagy drogok hatása alatt áll.** Egy pillanatnyi figyelmetlenség az elektromos kéziszerszámok működtetése közben súlyos sérülésekhez vezethet.
- b) Használjon személyi védőfelszereléseket. Mindig használjon szemvédelmet.** A személyi védőfelszerelés, például pormaszok, csúszámentes biztonsági lábbeli, védősisak vagy szükség esetén hallásvédelem használatával csökkenthető a személyi sérülések kockázata.
- c) Kerülje el, hogy a szerszám véletlenül működésbe lépjen. Mielőtt az elektromos kéziszerszámot áramhoz csatlakoztatná, behelyezné az akkumulátort, felvenné vagy vinné a szerszámot ellenőrizze, hogy a kapcsoló "ki" helyzetben legyen állítva.** Ha a szerszám hordozásakor újjat a kapcsolón tartja, vagy áram alá helyezi a bekapcsoló készüléket, az balesetekhez vezethet.
- d) Mielőtt az elektromos kéziszerszámot bekapcsolná, távolítsa el róla minden állítókulcsot.** Ha az elektromos kéziszerszám forgórészein állítókulcs marad, az személyi sérüléshez vezethet.
- e) Ne próbáljon túl messzire nyúlni. Mindig vigyázzon, hogy stabilan álljon, és őrizz meg egyensúlyát.** Ez segít, hogy váratlan helyzetekben uralja az elektromos kéziszerszámot.
- f) Viseljen megfelelő öltözetet. Ne viseljen bő ruházatot vagy hosszú ékszert. Háját, ruházatát és kesztyűjét tartsa a mozgó alkatrészekről távol. A bő ruházatot, hosszú ékszert vagy hosszú hajat bekapathatják a mozgó elemek.**
- g) Ha a szerszámmal porszivó vagy -gyűjtő is csatlakoztatható, gondoskodjon ezek megfelelő csatlakoztatásáról és használatáról.** A porgyűjtő használatával csökkenthetőek a porral kapcsolatos kockázatok.
- h) Ne hagyja, hogy a szerszám gyakori használata túl elbizakodottá tegye, és hogy ezáltal figyelmen kívül hagyja a szerszám biztonsági követelményeit.** A másodperc töredéke is elég ahhoz, hogy egy figyelmen kívül hagyás súlyos sérüléshez vezessen.

4. AZ ELEKTROMOS KÉZISZERSZÁM HASZNÁLATA ÉS KARBANTARTÁSA

- a) Ne erőltesse az elektromos kéziszerszámot. Mindig megfelelő**

elektromos kéziszerszámot használjon.

Ha a megfelelő elektromos kéziszerszámot használja, azzal a rendeltetési területén jobban és biztonságosabban elvégezhető a munka.

- b) **Ne használja az elektromos kéziszerszámot, ha azt nem lehet kikapcsolni.** Ha egy elektromos kéziszerszám nem szabályozható a kapcsolóval, az veszélyes, és javításra szorul.
- c) **Mielőtt a szerszámot beállítaná, tartozékot cserélné, illetve tároláskor húzza ki a dugót az áramforrásból, és/ vagy vegye ki az akkumulátort az elektromos kéziszerszámból.** Ezekkel a megelőző biztonsági intézkedésekkel csökken annak a kockázata, hogy a kéziszerszám véletlenül bekapcsoljon.
- d) **Az elektromos kéziszerszámokat használaton kívül tartsa a gyermekektől távol, és ne hagyja, hogy a szerszámot vagy ezeket az utasításokat nem ismerő személyek működtessék azt.** A tapasztalatlan felhasználók kezében az elektromos kéziszerszámok veszélyessé válnak.
- e) **Tartsa karban az elektromos kéziszerszámokat.** Ellenőrizze, hogy a mozgó elemek megfelelően helyezkednek-e el és nem szorultak-e be, az alkatrészek épek, és semmilyen más hiba nincs kihatással az elektromos kéziszerszám működésére. Ha sérülést talál, használat előtt javíttassa meg a szerszámot. A nem megfelelően karbantartott elektromos kéziszerszámok sok balesetet okoznak.
- f) **A vágószerszámokat tartsa tisztán, és figyeljen, hogy élesek maradjanak.** A megfelelően karbantartott, éles vágószerszámok ritkábban akadnak meg, és egyszerűbben irányíthatóak.
- g) **Az elektromos kéziszerszámot, a kiegészítőket és fejeket használja a fenti utasításoknak megfelelően, figyelembe véve a munkakörülményeket és az elvégzendő munkát.** Ha az elektromos kéziszerszámot nem rendeltetésszerűen használja, az veszélyhelyzetet teremthet.
- h) **Őrizze szárazon, tisztán, olaj- és zsírmentesen a szerszám fogantyúit és megragadási részeit.** A csúszos fogantyúk és megragadási részek főleg váratlan helyzetekben akadályozzák a szerszám biztonságos megfogását, kezelését és irányítását.
- 5) **Az akkumulátoros kéziszerszám használata és karbantartása**
 - a) **Csak a gyártó által javasolt töltővel töltsse fel.** Ha egy adott akkumulátorhoz megfelelő töltőt másik akkumulátorral használ, az tűzveszélyes lehet.
 - b) **Az elektromos kéziszerszámokat csak a kijelölt akkumulátorokkal használja.** Ha más akkumulátorokat használ, az sérülés- és tűzveszélyes.
 - c) **Az akkumulátorokat használaton kívül tartsa a fém tárgytól, például gémpartsoktól, pénzérméktől, kulcsoktól, szögektől, csavaroktól vagy más kis fém tárgytól távol, mert ezek összekapcsolhatják a pólusokat.** Az akkumulátor pólusainak rövidzárlata égés- és tűzveszélyes.
 - d) **Nem megfelelő körülmények között az**

akkumulátorból folyadék szivároghat; kerülje az érintkezést ezzel a folyadékkal. Véletlen érintkezés esetén mossa le vízzel. Ha a folyadék szembe kerül, mossa ki vízzel, és forduljon orvoshoz.

Az akkumulátorból szivárgó folyadék irritációt vagy égési sérülést okozhat.

- e) **Ne használjon károsodott vagy módosított akkucsomagot vagy szerszámot.** A károsodott vagy módosított akkucsomagok használata előreláthatatlan következményekkel jár, mert ezek felgyulladhatnak, felrobbanhatnak vagy személyi sérüléseket okozhatnak.
- f) **Óvja az akkucsomagot és a szerszámot a tűztől vagy a magas hőmérsékletektől.** A 130°C-t meghaladó hőmérséklet vagy tűz robbanást okozhat.
- g) **Tartsa be az összes újratöltési utasítást és az akkucsomagot vagy a szerszámot csak az utasításokban megadott hőmérsékleti tartományban töltsse újra.** Az előírásoktól vagy a megengedett hőmérsékleti tartománytól eltérő töltési folyamat az akkucsomag károsodását okozhatja, és növeli a tűzveszély kockázatát.
- 6) **Szerviz**
 - a) **Az elektromos kéziszerszámot csak képzett szerelő javíthatja megfelelő cserealkatrészekkel.** Ez biztosítja az elektromos kéziszerszám biztonságos működését.
 - b) **Soha ne szervizelje a károsodott akkucsomagokat.** A károsodott akkucsomagok szervizelését csak a gyártó vagy az erre felhatalmazott szervizközpontok hajthatják végre.

BIZTONSÁGI ELŐÍRÁSOK FŰRŐGÉPEKHEZ

- 1) **Biztonsági utasítások minden művelethez**
 - a) **Útvefűráshoz viseljen fűlvédőt.** A zaj a hallóképesség elvesztéséhez vezethet.
 - b) **Ha fennáll a veszély, hogy a vágótartozék rejtett vezetőket érint, az elektromos kéziszerszámot tartsa szigetelt tapadófelület mellett.** Ha a vágótartozék feszültség alatt álló vezetőket érint, az elektromos kéziszerszám külső fémalkatrészei feszültség alá kerülhetnek, aminek hatására a szerszám működtetője áramütést szenvedhet.
- 2) **Biztonsági utasítások a hosszú fűrő használatakor**
 - a) **Ne használja a fűrő maximális névleges fordulatszámánál nagyobb sebességet.** Nagyobb fordulatszámra a fűrőszár elhajolhat, ha szabadon foroghat a munkadarab megérintése nélkül, ami személyi sérülést okozhat.
 - b) **A fűrőst mindig alacsony fordulatszámra kezdje a fűrőfej érintésével a munkadarabbal.** Nagyobb fordulatszámra a fűrőszár elhajolhat, ha szabadon foroghat a munkadarab megérintése nélkül, ami személyi sérülést okozhat.
 - c) **A nyomást csak akkor használja, ha közvetlenül a fűrőszerszámhoz igazodik, ne használjon túlzott nyomást.** A fűrőszár kanyarodik, és sérülést vagy elvesztést okoz, ami személyi sérülést okozhat.

AZ AKKUMULÁTORRAL KAPCSOLATOS BIZTONSÁGI FIGYELMEZTETÉSEK

- a) Az akkumulátort ne szedje szét, ne nyissa fel és ne vágja meg.
- b) Ne zárja rövidre az akkumulátort. Az akkumulátorokat ne tárolja olyan dobozban vagy fiókban, ahol rövidre zárhatják egymást, vagy valamilyen vezető anyag a rövidzárlatukat okozhatja. Az akkumulátorokat használaton kívül tartsa a fémtárgyaktól, például gemkapcsoktól, pénzérméktől, kulcsoktól, szögektől, csavaroktól vagy más kis fémtárgyaktól távol, mert ezek összekapcsolhatják a pólusokat. Az akkumulátor pólusainak rövidzárlata égés- és tűzveszélyes.
- c) Ne tegye ki hőnek vagy tűznek az akkumulátort. Ne tárolja közvetlen napfényben.
- d) Az akkumulátort ne tegye ki ütésnek.
- e) Ha az akkumulátor szivárog, vigyázzon, hogy a folyadék ne kerüljön a bőrre vagy szembe. Amennyiben a bőrre vagy szembe kerül, az érintett területet mossa le bő vízzel, és forduljon orvoshoz.
- f) Vigyázzon, hogy az akkumulátor tiszta és száraz maradjon.
- g) Ha az akkumulátor pólusaira szennyeződés kerül, azt egy tiszta, száraz ruhával törölje le.
- h) Az akkumulátort használat előtt fel kell tölteni. A töltést mindig az utasításoknak megfelelően, helyes eljárást használva végezze.
- i) Használaton kívül ne hagyja töltőn az akkumulátort.
- j) Hosszan tartó tárolást követően a maximális teljesítmény elérése érdekében szükséges lehet, hogy az akkumulátort többször feltöltse és lemerítse.
- k) Csak a Cat® által javasolt töltővel töltsen fel. Kizárólag a készülékhez való használatra mellékelt töltőt használja.
- l) Ne használjon a készülékkel való használatra tervezettől eltérő akkumulátort.
- m) Az akkumulátor gyermekektől távol tartandó.
- n) Őrizze meg a termékhez mellékelt utasításokat, a későbbiekben szüksége

lehet ezekre.

- o) Amikor a szerszámot nem használja, vegye ki belőle az akkumulátort.
- p) Ártalmatlanításnál megfelelően járjon el.
- q) Ne helyezzen be különböző gyártóktól származó, illetve eltérő kapacitású, méretű vagy típusú akkukat a készülékbe.
- r) Tartsa távol az akkumulátort mikrohullámoktól és nagy nyomástól.

SZIMBÓLUMOK



A sérülésveszély csökkentése érdekében a felhasználónak el kell olvasnia az utasításokat



Figyelmeztetés



Viseljen fülvédőt



Viseljen szemvédőt



Viseljen pormaszkot



Li-Ion



Lítium-ion akkumulátor. A terméken található szimbólum arra utal, hogy minden akkumulátorcsomagot külön kell gyűjteni. Ezeket aztán újrahasznosítják vagy szétszerelik, hogy csökkentsék a környezetre gyakorolt hatását. Az akkumulátorcsomag veszélyes lehet a környezetre és az emberi egészségre nézve, mivel veszélyes anyagokat tartalmaz.



Ne dobja tűzbe



Az akkumulátor nem megfelelő leselejtezés esetén bekerülhet a víz körforgásba, ami veszélyes lehet az ökoszisztémára nézve. A hulladék akkumulátort ne dobja a kommunális hulladékba.



A leselejtezett elektromos készülékek nem dobhatók ki a háztartási hulladékkal. Ha van a közelben elektromos hulladék gyűjtő udvar, vigye oda a készüléket. Az újrahasznosítási lehetőségekről tájékozódjon a helyi hatóságoknál vagy a kereskedőnél

ALKATRÉSZEK LISTÁJA

1. KULCS NÉLKÜLI TOKMÁNY
2. NYOMATÉKBEÁLLÍTÓ GYŰRŰ
3. KÉTFOKOZATÚ HAJTÁSÁTKAPCSOLÓ
4. FORGÁSIRÁNY-KAPCSOLÓ
5. PUHA MARKOLATÚ FOGANTYÚ
6. AKKUMULÁTOR KIOLDÓ GOMB*
7. AKKUMULÁTOR*
8. FŐKAPCSOLÓ

9. LED-LÁMPA
10. AKKUMULÁTOR-KAPACITÁS KIJELEZŐ

* **Nem minden ábrázolt vagy ismertetett tartozék része az alapsomagnak.**

MŰSZAKI ADATOK

Típus megnevezése DX15 DX15.1 DX15B (15 – a gép megnevezése, fúrócsavarozó típus)

	DX15	DX15.1	DX15B
Feszültség	12V ---		
Üresjárat sebesség	0-400/0-1500/min		
Ütésszám	0-5800/0-22500bpm		
Max. forgatónyomaték	30N.m		
Tokmány mérete	10mm		
A tengelykapcsoló pozíciók száma	21+1+1		
Max. fúró- teljesítmény	Acél	8mm	
	Fa	20mm	
	Beton	8mm	
Akkumulátor teljesítmény (DXB26)	2.0 Ah		/
Töltő bemenet (DXC26)	100-240V ~ 50/60Hz		/
Töltő kimenet (DXC26)	13V --- 1.5 A		/
A töltő védelmi osztálya	□/II		/
Gép súlya	1.07kg		0.9kg

ZAJVÉDELMI TÁJÉKOZTATÁS

A-súlyozott hangnyomásszint	L_{pA} : 76 dB (A)
K_{pA} =	5 dB(A)
A-súlyozott hangteljesítmény	L_{WA} : 87 dB (A)
K_{WA} =	5 dB(A)
Viseljen fülvédőt.	

REZGÉSÉRTÉKEK

Az EN62841 szabvány szerint meghatározott összes rezgés (háromtengelyű vektoriálisösszeg) a következő:	
Ütvefúrás betonban	Rezgéskibocsátás: $a_{h,10} = 3.123 \text{ m/s}^2$
	Bizonytalanság $K = 1.5 \text{ m/s}^2$
Fúrás fémbe	Rezgéskibocsátás: $a_{h,D} = 1.029 \text{ m/s}^2$
	Bizonytalanság $K = 1.5 \text{ m/s}^2$

A vibráció és a zaj bejelentett összértékét szabványos mérési módszerrel állapították meg, és ezeket az értékeket két szerszám összehasonlításához is fel lehet használni.

A vibráció és a zaj bejelentett összértékeit a rezgéseknek és zajtartalomnak való kitettség előzetes felbecsléséhez is fel lehet használni.

FIGYELEM: A kéziszerszám aktuális használatok mérhető vibráció és zajkibocsátási értékek eltérhetnek a bejelentett értékektől, mert nagyban függnek a szerszám használati módjától és a megmunkált alkatrész típusától. Íme néhány példa és eltérő érték a szerszám használatától függően:

Hogyan használják a szerszámot, milyen anyagokat vágnak vagy fúrnak.
Az eszköz jó állapotban van-e, megfelelően karbantartják-e.

Megfelelő tartozékokat használnak-e az eszközhöz, vigyáznak-e, hogy éles legyen, és jó állapotban maradjon.
A fogantyú megragadásának erősségétől és az esetleg használt vibrációs- és zajcsökkentő tartozék típusától.

A szerszámot rendeltetésszerűen, kialakításának és a jelen utasításoknak megfelelően használják-e.

Ha a szerszámot nem kezelik megfelelően, kéz-kar vibrációs szindrómát okozhat.



FIGYELEM: A pontosság érdekében az expozíciós szint becslött értékéhez a valós használati körülmények között figyelembe kell venni a működési ciklus valamennyi elemét, így azt az időt is, amikor a szerszám ki van kapcsolva, és amikor üresjáróban működik. Ez a teljes munkaidőszak viszonylatában jelentősen csökkentheti az expozíciós szintet.

A vibrációnak és zajnak való kitettség kockázatának csökkentése.

MINDIG éles vésőt, pengét, és hegyes fűrófejet használjon.

Az eszközt jelen utasításoknak megfelelően tartsa karban, és vigyázzon a megfelelő kenésre (ahol erre szükség van).

Ha a szerszám rendszeres használatát tervezik, akkor megéri a vibráció- és zajcsökkentő tartozékok beszerzése.

Úgy tervezze meg a munkáját, hogy a magas rezgésszámú eszközök használatát igénylő feladatokat több napra ossza el.

TARTOZÉKOK

	DX15	DX15.1	DX15B
Akkumulátor (DXB26)	1	2	/
Akkumulátortöltő (DXC26)	1	1	/

Javasoljuk, hogy a tartozékokat ugyanabból a boltból vásárolja meg, ahol a szerszámot is vásárolta. További részleteket a tartozék csomagolásán talál. Kérjen segítséget és tanácsot a bolti eladóktól.

HASZNÁLATI UTASÍTÁSOK



MEGJEGYZÉS: A szerszám használata előtt olvassa el figyelmesen a használati útmutatót.

RENDELTETÉSSZERŰ HASZNÁLAT

A szerszám gép elsősorban csavarok beütésére és meglazítására, valamint fába, fémbe és műanyagba történő fúrásra szolgál.

ÜZEMBE HELYEZÉS ELŐTT

1. TÖLTSE FEL AZ AKKUMULÁTORT (LÁSD AZ A. ÁBRÁT)

ÖSSZESZERELÉS

1. AZ AKKUMULÁTOR ELTÁVOLÍTÁSA VAGY BEHELYEZÉSE (LÁSD A B1, B2 ÁBRÁKAT)

Nyomja le az akkumulátoregység kioldó gombot a kioldáshoz, és csúsztassa ki az akkumulátoregységet a szerszámból. Feltöltés után csúsztassa vissza a szerszámba. Egyszeri és enyhe nyomás elegendő lesz.

MŰKÖDTETÉS

1. FŐKAPCSOLÓ (LÁSD A C ÁBRÁT)

Nyomja a forgásirány-kapcsolót balra vagy jobbra. A fűrógép indításához nyomja le a főkapcsolót, a fűrógép leállításához pedig engedje el. A főkapcsoló fék funkcióval van ellátva, amely a kapcsoló gyors elengedésekor azonnal leállítja a fűrótokmány forgását.

Ez egyben egy változtatható sebességű kapcsoló is, amely nagyobb sebességet és nyomatókat biztosít a megnövelt kioldónyomással. A sebességet a kapcsoló kioldójának lenyomásával lehet szabályozni.

FIGYELEM: Ne működtesse a motort hosszú ideig alacsony fordulatszámon, mert belsejleg felesleges hő keletkezik.

FIGYELEM: Túlterhelés esetén azonnal engedje fel a főkapcsolót, hogy elkerülje a motor túlmelegedését.

2. A KAPCSOLÓ ZÁROLÁSA

A kapcsoló kioldóját OFF állásba lehet rögzíteni. Ez segít a használaton kívüli véletlen indítás lehetőségének csökkentését. A kapcsoló kioldó gombjának zárolásához helyezze a forgatásvezérlőt középső állásba.

3. FORGÁSIRÁNY-KAPCSOLÓ (LÁSD A D1. ÉS D2. ÁBRÁKAT)

Előrefelé forgatás: nyomja a forgásirány-kapcsolót balra (a fűrógép ne mutasson Ön felé). Fűráshoz és csavarozáshoz használatos.

Fordított irányú forgatás: tolja a forgásirány-kapcsolót jobbra (a fűrógép ne mutasson Ön felé). Csavarok eltávolítására vagy elakadt fűrószár kiszabadítására szolgál.



FIGYELEM: Soha ne változtassa meg a forgásirányt, amíg a szerszám forog, várjon, amíg megáll.

4. KÉTFOKOZATÚ HAJTÁSÁTKAPCSOLÓ (LÁSD AZ E. ÁBRÁT)

A fűrógép kétfokozatú hajtásátváltás-kapcsolóval rendelkezik, amelyet LO (1-es jel) vagy HI (2-es jel) sebességgel történő fűráshoz vagy menettűráshoz terveztek. A fűrógép tetején található egy tolókapcsoló a LO vagy HI sebesség kiválasztásához. Ha a fűrőt a LO sebességtartományban használja, a fordulatszám csökken, és a fűrő nagyobb teljesítményt és nyomatókat biztosít. Ha a fűrőt a HI sebességtartományban használja, a sebesség nő, és a fűrő kisebb teljesítményű és nyomatókú lesz.

1-es fokozat

Alacsony fordulatszám-tartomány: csavarozáshoz vagy nagy fűrási átmérőjű munkákhoz.

II-es fokozat

Nagy sebességtartomány: kis fűrási átmérőjű munkákhoz



FIGYELEM: A fogaskerekek sérülésének elkerülése érdekében mindig hagyja, hogy a tokmány teljesen megálljon, mielőtt a forgásirányt vagy a kétfokozatú hajtásátkapcsolót megváltoztatná.



FIGYELEM: Ha a nagy sebességű sebességfokozaton gyakran túlterhelés lép fel, kapcsoljon át az alacsony sebességfokozatra, hogy elkerülje a motor túlmelegedését

5. A TOKMÁNY BEÁLLÍTÁSA (LÁSD AZ F. ÁBRÁT)

A tokmány pofáinak kinyitásához forgassa el a tokmány elülső részét (irány: ①). Helyezze be a fűrószárat a tokmány pofái közé, és forgassa el az elülső részt az ellenkező irányba. Ellenőrizze, hogy a fűrószár a tokmánypofák közepén van-e. Végül erőteljesen forgassa

el az előző tokmányrészt az ellenkező irányba (irány: ②). A fúrószára most már be van szorítva a tokmányba.

6. A NYOMATÉK BEÁLLÍTÁSA (LÁSD A G. ÁBRÁT)

(A fűrőgép csavarhajtó ereje)

A nyomatékot a nyomatékbeállító gyűrű elforgatásával lehet beállítani. A nyomaték nagyobb, ha a nyomatékbeállító gyűrűt egy magasabb fokozatra állítja. A nyomaték kisebb, ha a nyomatékbeállító gyűrűt alacsonyabb fokozatra van állítva.

A beállítást az alábbiak szerint végezze el:

1 - 4	kis csavarok csavarozásához
5 - 9	puha anyagba való csavarozáshoz
10 - 14	puha és kemény anyagba való csavarozáshoz
15 - 20	kemény faanyagba való csavarozáshoz
21	nagyobb csavarok csavarozásához
Ⓔ	kemény faanyag fúrásához
Ⓒ	falazat és beton fúrásához

7. AUTOMATIKUS ORSÓZÁR

Az automatikus orsózár lehetővé teszi, hogy normál csavarhűzőként használja a szerszámot. Egy extra csavarással erősen meghúzhat egy csavart, meglazíthat egy nagyon szoros csavart, vagy folytathatja a munkát, ha az akkumulátor lemerült. Kézi csavarhűzés esetén a tokmány automatikusan lezáródik, amikor a szerszám ki van kapcsolva.

8. A LED-LÁMPA HASZNÁLATA

A lámpa bekapcsolásához egyszerűen nyomja meg a főkapcsolót. Amikor elengedi a főkapcsolót, a lámpa kialszik.

A LED-lámpa növeli a láthatóságot - nagyszerű sötét vagy zárt területen.

9. AKKUMULÁTOR-KAPACITÁS KIJELZŐ

A szerszám akkumulátorkapacitás-jelzővel van felszerelve. Nyomja meg félig vagy teljesen a be-/kikapcsolót, az akkumulátorkapacitás-kijelző világitani fog, hogy jelezze az akkumulátorban maradt töltés mennyiségét.

Üzemanyag kijelző	Kapacitás
3 lámpa	> 70%
2 lámpa	40%-70%
1 lámpa	< 40%

10. FÚRÁS

Ha kemény, sima felületre fúr, használjon egy központjelölő lyukasztót a kívánt furat helyének megjelöléséhez. Ez megakadályozza, hogy a fúrószár a furat megkezdésekor kicsússzon a középpontból. Tartsa erősen a szerszámot, és helyezze a fúrószár hegyét a fúrandó pontra. A szerszám indításához nyomja le a kapcsoló kioldóját. Mozgassa a fúrószárát a munkadarabba, és csak annyi nyomást gyakoroljon, hogy a fúrószár tovább vágjon. Ne erőltesse vagy ne gyakoroljon oldalirányú nyomást a furat megnyitásához. Ha aktiválni szeretné a fúró funkciót (fém, fa vagy

műanyag fúrásához), fordítsa a nyomatékbeállító gyűrűt a fúró állásba. Ha az ütőfunkciót szeretné aktiválni (falazáshoz vagy betonhoz), fordítsa a nyomatékbeállító gyűrűt a kalapács állásba.

⚠ FIGYELEM! A betonhoz és falazathoz mindig volfrámkarbid fúrószárakat kell használni. Fémben történő fúrások csak jó állapotú HSS fúrószárakat használjon. Rövid csavarhúzó fúrószárak használatakor mindig használjon magneses fúrózártatót (nem tartozék). Csavarbehajtáskor a csavarmentre kis mennyiségű folyékony szappant vagy hasonlót kenjen, hogy megkönnyítse a behelyezést.

11. TÚLTERHELÉS ELLENI VÉDELEM

Túlterhelés esetén a motor leáll. A fűrőgépet azonnal tehermentesítse, és hagyja kb. 30 másodpercig a legnagyobb üresjáratú fordulatszámra hűlni.

12. HŐMÉRSÉKLETFÜGGŐ TÚLTERHELÉS ELLENI VÉDELEM

Rendeltetésszerű használat esetén az elektromos szerszám nem lehet túlterhelésnek kitéve. Ha a terhelés túl nagy, vagy az akkumulátor megengedett 75 °C-os hőmérsékletet túllépi, az elektronikus vezérlés kikapcsolja az elektromos szerszámot, amíg a hőmérséklet ismét az optimális hőmérsékleti tartományba nem kerül.

13. MÉLYKISÜLÉS ELLENI VÉDELEM

A Li-ion akkumulátort a „kisütésvédelmi rendszer” védi a mélykisülés ellen. Ha az akkumulátor lemerül, a gép egy védőáramkör segítségével kikapcsol. A behelyezett szerszám nem forog tovább.

HIBAEHLHÁRÍTÁS

1. MIÉRT NEM KAPCSOL BE A FÚRÓ, HA MEGNYOMOM A KAPCSOLÓT?

A ravasz felső részén található forgásirány-szabályozó lezáró helyzetben van. Oldja fel a forgásirány-szabályozót; ehhez állítsa a kívánt forgási helyzetbe. Nyomja meg a ravaszt, és a fúró forogni kezd.

2. A SZERSZÁM LEÁLL, MIELŐTT A CSAVART TELJESEN MEGHÚZTAM VOLNA. MIÉRT?

Ellenőrizze az elektronikus nyomaték szabályozó tárcsa nyomatékának helyzetét. Keresse meg az elektronikus nyomaték szabályozó tárcsát a markolat végén. Az 1-es állás a legalacsonyabb nyomaték (fúrócsavarozó erő), a 21-es állás a legmagasabb nyomaték (fúrócsavarozó erő). A Ⓔ pozíció fúrásához használatos. A Ⓒ pozíció a kalapácsfúró művelet. A legjobb eredmény érdekében állítsa a nyomaték szabályozó tárcsát magasabb állásba.

3. MIÉRT VÁLTOZIK AZ AKKUMULÁTOR LEMERÜLÉSI IDEJE

A töltési idő problémái (lásd feljebb), illetve az, ha az akkumulátort hosszabb ideje nem használta, csökkent az akkumulátor működési idejét. Ezt kijavíthatja, ha néhányszor feltölti és lemeríti a szerszámot. Ha nehéz munkát végez, például nagy csavarokat hajt be kemény fába, az akkumulátor több energiát használ, mint könnyebb feladatok esetén. Ne töltsze az akkumulátort 0°C alatt vagy 40°C fölött, mivel ez befolyásolja a teljesítményt.

KARBANTARTÁS

Bármilyen állítás, javítás vagy karbantartási művelet előtt vegye ki a szerszámból az akkumulátort.

Az elektromos kéziszerszámot nem szükséges megkenni vagy karbantartani.

A szerszám nem tartalmaz a felhasználó által javítható alkatrészeket. Soha ne használjon vizet vagy vegyi tisztítószereket a szerszám tisztításához. Törölje tisztára egy száraz ronggyal. A szerszámot mindig száraz helyen tárolja. Tartsa tisztán a motor szellőzőnyílásait. Minden szabályozóeszközt tartson pormentesen. A szellőzőnyílásokon keresztül néha szikrák láthatók. Ez természetes, nem okoz kárt az elektromos kéziszerszámban.

Akkus kéziszerszámokra vonatkozó figyelmeztetések

A szerszámot és az akkumulátort csak 0-45°C közötti hőmérsékleti tartományban szabad használni és tárolni.

Az akkumulátor újratöltéséhez ajánlott hőmérsékleti tartomány 0-40°C között található.

KÖRNYEZETVÉDELEM



A leselejtezett elektromos készülékek nem dobhatók ki a háztartási hulladékkal. Ha van a közelben elektromos hulladék gyűjtő udvar, vigye oda a készüléket. Az újrahasonosítási lehetőségekről tájékozódjon a helyi hatóságoknál vagy a kereskedőnél.

MEGFELELŐSÉGI NYILATKOZAT

A gyártó,
POSITEC Germany GmbH
Postfach 32 02 16, 50796 Cologne, Germany

Kijelenti, hogy a termék:

Leírás **Akkus fúrógép**

Típus **DX15 DX15.1 DX15B (15 - a gép megnevezése, fúrócsavarozó típus)**

Rendeltetés **Fúrás**

Megfelel a következő irányelveknek:

**2006/42/EC,
2011/65/EU & (EU)2015/863
2014/30/EU**

Az alábbi normáknak

EN 55014-1, EN 55014-2, EN 62841-1, EN 62841-2-1

A műszaki dokumentáció összeállítására jogosult személy:

Név Marcel Filz

Cím POSITEC Germany GmbH

Postfach 32 02 16, 50796 Cologne, Germany



2021/05/05

Allen Ding

Helyettes főmérnöke, Tesztelés és minősítés
Positec Technology (China) Co., Ltd.
18, Dongwang Road, Suzhou Industrial
Park, Jiangsu 215123, P. R. China

INSTRUCȚIUNI ORIGINALE SECURITATEA PRODUSULUI AVERTISMENTE GENERALE DE SIGURANȚĂ PENTRU UNELTE ELECTRICE



ATENȚIONARE: Citiți toate atenționările de siguranță și parcurgeți toate instrucțiunile, ilustrațiile și specificațiile atașate acestei scule electrice. Nerespectarea tuturor instrucțiunilor enumerate mai jos poate duce la electrocutare, incendii și/sau leziune corporală gravă.

Păstrați toate avertismentele și instrucțiunile pentru consultări ulterioare.

Termenul „unealtă electrică” din avertismente se referă la o unealtă electrică alimentată de la rețeaua de energie electrică (prin cablu) sau la o unealtă electrică alimentată de la un acumulator (fără cablu).

1. SIGURANȚA ZONEI DE LUCRU

- Mentineți zona de lucru curată și bine iluminată.** Zonele de lucru în dezordine și întunecoase favorizează accidentele.
- Nu utilizați uneltele electrice în atmosfere explozive, de exemplu în prezența unor lichide, gaze sau praf inflamabile.** Uneltele electrice provoacă scântei ce pot aprinde pulberea sau vaporii.
- Asigurați-vă că nu sunți în apropiere persoane și copii în timpul funcționării unei unelte electrice.** Distragerea atenției poate duce la pierderea controlului uneltei.

2. SIGURANȚA ELECTRICĂ

- Figele uneltei electrice trebuie să se potrivească perfect în priză de alimentare. Nu modificați niciodată ștecherul.** Nu folosiți niciun adaptor pentru uneltele electrice cu împământare. Utilizarea ștecherelor nemodificate în prize corespunzătoare va reduce riscul electrocutării.
- Evitați contactul fizic cu suprafețe cu legătură la pământ, cum ar fi țevi, radiatoare, mașini de gătit sau frigider.** Riscul electrocutării este mai mare în cazul în care corpul dumneavoastră vine în contact cu suprafața împământată.
- Nu expuneți uneltele electrice la ploaie sau la umiditate.** Dacă intră apă în unealta electrică, riscul electrocutării este mai mare.
- Nu deteriorați cablul de alimentare. Nu folosiți niciodată cablul pentru transportarea, tragerea sau scoaterea din priză a uneltei electrice. Păstrați cablul de alimentare la distanță de căldură, ulei, margini ascuțite sau părți mobile.** Cablurile deteriorate sau încurcate măresc riscul electrocutării.
- Când folosiți unealta electrică în exterior, utilizați un prelungitor potrivit pentru utilizarea în exterior.** Utilizarea unui cablu potrivit

pentru uzul în exterior reduce riscul electrocutării.

- Dacă utilizarea uneltei electrice într-un loc umed nu poate fi evitată, folosiți o alimentare protejată cu dispozitiv de curent rezidual (RCD).** Folosirea unui dispozitiv RCD reduce riscul electrocutării.

3. SIGURANȚA PERSONALĂ

- Fiți concentrat, urmăriți ceea ce faceți și dați dovadă de simț practic când folosiți o unealtă electrică. Nu folosiți o unealtă electrică dacă sunteți obosit sau sub influența drogurilor, a alcoolului sau a medicamentelor.** O clipă de neatenție în timpul funcționării uneltei electrice poate duce la accidentări personale grave.
 - Folosiți echipament personal de protecție. Purtați întotdeauna ochelari de protecție.** Echipamentele de protecție precum masca de protecție contra prafului, încălțăminte cu talpă antiderapantă, casca sau protecția pentru urechi vor reduce riscul accidentărilor, utilizate în mod corespunzător.
 - Preveniți punerea accidentală în funcțiune. Asigurați-vă că întrerupătorul se află în poziția de oprire înainte de a face conectarea la sursa de alimentare și/ sau la acumulator, înainte de a ridica sau a transporta unealta.** Transportarea uneltelor electrice ținând degetul pe întrerupător sau alimentarea acestora cu întrerupătorul pornit poate duce la accidentări.
 - Scoateți orice cheie de reglare sau cheie de puijețe înainte de a porni unealta electrică.** O cheie de puijețe sau o altă cheie rămasă prinsă de o componentă rotativă a uneltei poate duce la rănirea personală.
 - Păstrați un echilibru corect. Mențineți-vă permanent echilibrul și sprijiniți-vă ferm pe picioare.** Acest lucru permite un control mai bun al uneltei electrice în situații neprevăzute.
 - Îmbrăcați-vă corespunzător. Nu purtați îmbrăcăminte prea largă sau bijuterii. Țineți la distanță părul și hainele dvs. de piesele în mișcare ale uneltei electrice.** Hainele prea largi, bijuteriile și părul lung se pot prinde în piesele mobile.
 - Dacă sunt furnizate accesorii pentru conectarea unor dispozitive de aspirare și colectare a prafului, asigurați-vă că acestea sunt montate și folosite corect.** Folosirea colectorului de praf poate reduce riscul accidentărilor din cauza prafului.
 - Nu lăsați ca odată cu familiarizarea dvs. cu utilizarea uneltei să deveniți indolenți și să uitați respectarea principiilor de siguranță ale uneltei electrice.** Orice acțiune nesăbuită poate duce la leziuni corporale grave într-o fracțiune de secundă.
- ## 4. UTILIZAREA ȘI ÎNTREȚINEREA UNELTELOR ELECTRICE
- Nu forțați unealta electrică. Folosiți unealta electrică potrivită pentru aplicație.** Cu unealta electrică potrivită, veți lucra mai bine și mai în siguranță, la viteză pentru care a fost concepută.
 - Nu folosiți unealta electrică dacă nu o puteți porni sau opri de la întrerupător.** Orice unealtă electrică ce nu poate fi acționată de la întrerupător este periculoasă și trebuie reparată.

- c) Scoateți ștecherul din sursa de curent și/ sau scoateți bateria din unealta electrică înainte de a efectua reglaje, de a schimba accesoriile sau de a depozita uneltele electrice.** Astfel de măsuri de siguranță reduc riscul pomării accidentale a unelei electrice.
- d) Nu lăsați uneltele electrice la îndemâna copiilor și nu permiteți persoanelor ce nu știu să le manevreze și nu cunosc instrucțiunile să acționeze aceste unelte.** Uneltele electrice sunt periculoase în mâinile utilizatorilor neinstruiți.
- e) Întreținerea unelei electrice și ale accesoriilor aferente.** Verificați posibila aliniere incorectă sau posibila blocare a componentelor mobile, deteriorarea componentelor sau orice alte situații care pot afecta funcționarea unelei electrice. Dacă uneltea electrică este deteriorată, reparați-o înainte de utilizare. Multe accidente sunt provocate din cauza întreținerii incorecte a uneltelor.
- f) Uneltele de tăiere trebuie menținute ascuțite și curate.** Riscul blocării uneltelor de tăiere cu margini ascuțite întreținute corect este mai mic și acestea sunt mai ușor de controlat.
- g) Folosiți uneltea electrică, accesoriile, piesele etc. conform acestor instrucțiuni, luând în considerare condițiile de lucru și operații de efectuat.** Folosirea unelei electrice pentru operații diferite de cele pentru care a fost concepută poate duce la accidente.
- h) Păstrați uscate, curate și fără urme de ulei sau grăsime mânerul și suprafețele de apucare ale unelei.** Mânerul și suprafețele de apucare alunecoase împiedică manipularea și controlul sigur al unelei tocmai în cele mai neașteptate situații.
- 5) Utilizarea și întreținerea uneltelor cu acumulatori**
- a) Efectuați reincărcarea numai cu încărcătorul specificat de producător.** Un încărcător adecvat pentru un anumit tip de acumulator poate prezenta risc de incendiu dacă este utilizat cu alt tip de acumulator.
- b) Folosiți mașinile electrice numai cu acumulatorii special destinați acestora.** Utilizarea oricăror altor acumulatori poate prezenta risc de rănire și de incendiu.
- c) Când nu folosiți acumulatorul, țineți-l la distanță de obiecte metalice precum agrafe de birou, monede, chei, cuie, șuruburi sau alte obiecte metalice mici, ce pot constitui o legătură între cele două borne.** Un scurtcircuit al bornelor acumulatorului poate duce la arsuri sau incendiu.
- d) În condiții necorespunzătoare de utilizare, se poate prelinge lichid din acumulator; evitați contactul.** În caz de producere accidentală a contactului, clătiți bine cu apă. Dacă v-a intrat lichid în ochi, consultați imediat medicul. Lichidul expulzat din acumulator poate cauza iritații sau arsuri.
- e) Nu utilizați acumulatorul sau scula dacă acestea sunt deteriorate sau modificate.** Acumulatorii deteriorați sau modificați se pot comporta într-un mod imprevizibil, crescând riscul unui incendiu, unei explozii sau leziunilor corporale.

- f) Evitați expunerea la foc și la temperaturi excesive a acumulatorului sau a sculei.** Expunerea la foc sau la temperaturi care depășesc 130°C poate duce la explozie.
- g) Respectați toate instrucțiunile de reincărcare și nu încărcăți acumulatorul sau scula decât în plaja de temperaturi specificată în instrucțiuni.** Reincărcarea necorespunzătoare sau la temperaturi din afara plajei de temperaturi specificate poate duce la deteriorarea acumulatorului și la creșterea riscului de incendiu.
- 6) Service**
- a) Service-ul unelei electrice trebuie efectuat de persoane calificate, folosind doar piese de schimb originale.** Acest lucru va asigura folosirea în continuare a unelei electrice în siguranță.
- b) Nu reparați niciodată acumulatorii deteriorate.** Service-ul acumulatorilor trebuie efectuat numai de către fabricant sau de centre de service autorizate.

INSTRUCȚIUNI PRIVIND SIGURANȚA PENTRU MAȘINI DE GĂURIT

- 1) Instrucțiuni de siguranță pentru toate operațiile**
- a) Purtați echipament de protecție pentru urechi când lucrați cu mașini de găurit cu percuție.** Expunerea la zgomet poate duce la pierderea auzului.
- b) Țineți uneltea electrică de suprafețele de prindere izolate atunci când efectuați o operațiune în care accesoriul de tăiere poate intra în contact cu fire ascunse.** Accesoriul de tăiere care intră în contact cu un fir aflat sub tensiune poate pune sub tensiune componentele metalice neizolate ale mașinii electrice și poate produce un șoc electric asupra operatorului.
- 2) Instrucțiuni de siguranță când folosiți biți de foraj lung**
- a) Nu funcționați la o viteză mai mare decât viteza maximă nominală a semănătoarei.** La viteze mai mari, burghiul se poate îndoi dacă este liber să se rotească fără a atinge piesa de prelucrat, ducând la rănirea personală.
- b) Începeți întotdeauna găurirea la viteză mică cu vârful burghiului în contact cu piesa de prelucrat.** La viteze mai mari, burghiul se poate îndoi dacă este liber să se rotească fără a atinge piesa de prelucrat, ducând la rănirea personală.
- c) Aplicați presiune numai atunci când sunt aliniați direct cu burghiul, nu aplicați presiune excesivă.** Burghiul se va îndoi și va provoca avarierea sau pierderea controlului, ducând la vătămări corporale.

AVERTISMENTE PRIVIND SIGURANȚA PENTRU ACUMULATOR

- a) Nu demontați, deschideți sau rupeți celulele sau acumulatorul.**
- b) Nu scurtcircuitați un acumulator. Nu**

depozitați acumuloarele la întâmplare într-o cutie sau într-un sertar unde s-ar putea scurtcircuita între ele sau prin materiale conductoare. Când acumulatorul nu este utilizat, țineți-l la distanță de alte obiecte metalice, precum agrafele de birou, monede, chei, cuie, șuruburi sau alte obiecte metalice mici, care pot crea contact între cele două borne. Scurtcircuitarea bornelor acumulatorului poate cauza arsuri sau incendii.

- c) **Nu expuneți acumulatorul la căldură sau foc. Evitați depozitarea în lumina directă a soarelui.**
- d) **Nu supuneți acumulatorul la șocuri mecanice.**
- e) **În cazul scurgerii acumulatorului, aveți grijă ca lichidul să nu intre în contact cu pielea sau ochii. În cazul contactului, spălați zona afectată cu apă din belșug și solicitați asistență medicală.**
- f) **Mențineți acumulatorul curat și uscat.**
- g) **Ștergeți bornele acumulatorului cu o cârpă curată și uscată dacă se murdăresc.**
- h) **Acumulatorul trebuie încărcat înainte de utilizare. Consultați întotdeauna aceste instrucțiuni și utilizați procedura de încărcare corectă.**
- i) **Nu lăsați acumulatorul la încărcat dacă nu îl utilizați.**
- j) **După perioade extinse de depozitare, poate fi necesară încărcarea și descărcarea acumulatorului de mai multe ori pentru a obține performanțe maxime.**
- k) **Reîncărcați folosind doar încărcătorul specificat de Cat®. Nu utilizați niciun alt încărcător în afară de cel conceput specific pentru utilizarea cu acest echipament.**
- l) **Nu utilizați acumuloarele care nu sunt concepute pentru utilizarea cu acest echipament.**
- m) **Nu lăsați acumulatorul la îndemâna copiilor.**
- n) **Păstrați documentația originală a produsului pentru consultări ulterioare.**
- o) **Scoateți acumulatorul din echipament dacă nu îl utilizați.**
- p) **Depuneți acumulatorul la deșeurii în mod corespunzător.**
- q) **Nu introduceți în aparat acumuloarele**

- care provin de la producători diferiți sau cu capacități, dimensiuni sau tipuri diferite.
- r) **Țineți acumulatorul departe de microunde și presiune ridicată.**

SIMBOLURI



Pentru a reduce riscul de accidentări, utilizatorul trebuie să citească manualul de instrucțiuni



Avertisment



Purtați echipament de protecție pentru urechi



Purtați echipament de protecție pentru ochi



Purtați mască de protecție contra prafului



Li-Ion

Baterie Li-Ion. Acest produs a fost marcat cu simbolul referitor la "colectarea separată" a tuturor blocurilor de baterii și a carcasi de baterie. Acestea vor fi apoi reciclate sau demontate pentru a se reduce impactul asupra mediului. Blocurile de baterii pot fi periculoase pentru mediu și sănătatea umană pentru că ele conțin substanțe periculoase.



Nu ardeți



Bateriile pot intra în circuitul apei, dacă sunt lichidate incorect, fapt ce poate fi periculos pentru ecosistem. Nu lichidați deșeurile de baterii la fel ca deșeurii comunale nesortate. Produsele electrice nu trebuie depuse la deșeurii împreună cu gunoii menajer. Vă rugăm să depuneți produsele electrice la unitățile de reciclare existente. Consultați-vă cu autoritățile locale sau cu distribuitorul pentru sfaturi privind reciclarea.



LISTA COMPONENTELOR

1. MANDRINĂ FĂRĂ CHEIE
2. INEL DE REGLARE A CUPLULUI
3. CONTROLUL ANGRENAJULUI CU DOUĂ VITEZE
4. CONTROLUL ROTAȚIEI ÎNAINTE/ÎNAPOI
5. MÂNER DE PRINDERE MOALE
6. BUTON ELIBERARE ACUMULATOR*
7. ACUMULATORI*
8. BUTON DE PORNIT/OPRIT
9. BEC LED
10. INDICATOR CAPACITATE BATERIE

*Nu toate accesoriile ilustrate sau descrise sunt incluse în livrarea standard.

DATE TEHNICE

Denumire specifică DX15 DX15.1 DX15B (15 - denumirea aparatului, reprezentativă pentru mașina de înfiletat)

		DX15	DX15.1	DX15B
Tensiune		12V ==		
Viteză fără sarcină		0-400/0-1500/min		
Rata de impact		0-5800/0-22500bpm		
Cuplu maxim		30N.m		
Capacitatea mandrinei		10mm		
Număr de poziții ale ambreiajului		21+1+1		
Capacitate max. de înfiletare	Oțel	8mm		
	Lemn	20mm		
	Beton	8mm		
Capacitatea acumulatorului (DXB26)		2.0 Ah		/
Intrare încărcător (DXC26)		100-240V ~ 50/60Hz		/
Ieșire încărcător (DXC26)		13V == 1.5 A		/
Clasă de protecție a încărcătorului		□ /II		/
Machine weight		1.07kg		0.9kg

INFORMAȚII PRIVIND ZGOMOTUL

Presiunea acustică ponderată A	L_{pA} : 76 dB (A)
K_{pA} =	5 dB(A)
Puterea acustică ponderată A	L_{wA} : 87 dB (A)
K_{wA} =	5 dB(A)
Purtați echipament de protecție pentru urechi.	

INFORMAȚII PRIVIND VIBRAȚIILE

Valori totale vibrații (sumă vectorială triaxială) determinată conform EN 62841:	
Foraj de impact în beton	Valoare emisii de vibrații: $a_{h,D} = 3.123 \text{ m/s}^2$
	Marjă de eroare $K = 1.5 \text{ m/s}^2$
Găurire în metal	Valoare emisii de vibrații: $a_{h,D} = 1.029 \text{ m/s}^2$
	Marjă de eroare $K = 1.5 \text{ m/s}^2$

Valoarea totală declarată pentru vibrații și pentru zgomot a fost măsurată în concordanță cu metoda de testare standard și poate fi utilizată și la compararea a două unelte.

Valoarea totală declarată pentru vibrații și pentru zgomot poate fi utilizată și la evaluarea preliminară a expunerii la acestea.

⚠ ATENȚIONARE: Nivelul emisiilor de vibrații și de zgomot în timpul utilizării reale a unelei poate să difere de valorile declarate, aceste valori fiind în funcție de modalitățile de utilizare ale sculei, dar mai ales de felul piesei prelucrate cu uneltea. Iată în continuare niște exemple de utilizare care conduc la apariția diferențelor de valori:

Modul în care scula este folosită și tipul de materiale tăiate sau sfredelite.

Scula este în stare bună de funcționare și bine întreținută.

Folosirea accesoriului corect pentru sculă și păstrarea acesteia în condiții bune.

Forța de apucare a mânerelor și dacă s-a utilizat vreun accesoriu de reducere a vibrațiilor și a zgomotului.

Scula este folosită conform indicațiilor din fabrică și conform acestor instrucțiuni.

Această sculă poate cauza sindromul vibrație mână-braț dacă nu este folosită în mod coresponsător.

⚠ ATENȚIONARE: Pentru a fi corectă, estimarea nivelului de expunere în condiții concrete de folosire trebuie să ia în considerare toate părțile ciclului de operare cum ar fi de câte ori scula este oprită și cât timp este

pornită dar nu lucrează. Acest lucru poate reduce semnificativ nivelul de expunere de-a lungul perioadei de lucru totale.

Minimalizarea riscului de expunere la vibrații și la zgomot.

Folosiți ÎNTOTDEAUNA dalte, burghiuri și lame ascuțite.

Păstrați acest aparat în conformitate cu aceste instrucțiuni și păstrați-l bine gresat (dacă e cazul).

Dacă unealta va fi utilizată în mod regulat, atunci nu ezitați să investiți în procurarea de accesorii antivibrație și antizgomot.

Planificați-vă programul de lucru pentru a folosi sculele cu număr mare de vibrații de-a lungul a mai multe zile.

ACCESORII

	DX15	DX15.1	DX15B
Acumulator (DXB26)	1	2	/
Încărcător (DXC26)	1	1	/

Vă recomandăm să achiziționați accesorii de la același magazin de la care ați cumpărat unealta. Consultați ambalajul accesoriului pentru detalii suplimentare. Personalul din magazin vă poate oferi asistență și sfaturi.

INSTRUCȚIUNI DE OPERARE



NOTĂ: Înainte de a utiliza unealta, citiți cu atenție manualul de instrucțiuni.

ÎNAINTE DE PUNEREA ÎN FUNCȚIUNE

Mașina este destinată înfletării și slăbirii șuruburilor, precum și pentru găurirea articolelor din lemn, metal și plastic.

ÎNAINTE DE PUNEREA ÎN FUNCȚIUNE

1. ÎNCĂRCAREA ACUMULATORILOR (A SE VEDEA FIG. A)

ASAMBLAREA

1. PENTRU A ELIMINA SAU MONTA ACUMULATORII (A SE VEDEA FIG. B1, B2)

Apăsați butonul de eliberare a acumulatorului pentru a scoate și glisa acumulatorul din unealtă. După reincărcare, glisați-l înapoi în unealtă. O simplă apăsare și o presiune ușoară vor fi suficiente.

FUNCȚIONAREA

1. COMUTATOR DE PORNIRE/OPRIRE (A SE VEDEA FIG. C)

Apăsați controlul rotației înainte/înapoi în poziție stângă/dreaptă. Apăsați butonul de pornit/oprit pentru a porni și eliberați-l pentru a vă opri mașina. Butonul de pornit/oprit este prevăzut cu o funcție de frânare care oprește imediat mandrina atunci când eliberați rapid comutatorul. De asemenea, există un comutator de viteză variabilă, care permite viteza ridicată și cuplul odată cu creșterea presiunii de declanșare. Viteza este controlată prin volumul de presare a declanșatorului comutatorului.

 **AVERTISMENT: Nu operați pentru perioade îndelungate la viteză mică, deoarece se va produce exces de căldură intern.**

 **AVERTISMENT: Când apare suprîncărcarea, eliberați imediat butonul de pornit/oprit pentru a evita suprîncălzirea motorului.**

2. BLOCAREA COMUTATOR

Declanșatorul poate fi blocat în poziția OFF (oprit). Astfel se reduce posibilitatea pornirii accidentale când nu se utilizează mașina. Pentru a bloca declanșatorul

comutatorului, așezați elementul de control pentru rotație în poziția centrală.

3. CONTROLUL ROTAȚIEI ÎNAINTE ȘI ÎNAPOI (A SE VEDEA FIG. D1, D2)

Rotație înainte: apăsați controlul rotației înainte/înapoi spre stânga (burghiul în poziție opusă față de dvs.). Se folosește pentru găurire și înfletarea șurubului. Rotație inversă: apăsați controlul rotației înainte/înapoi spre dreapta (burghiul în poziție opusă față de dvs.). Se folosește pentru scoaterea șuruburilor sau scoaterea unui vârf de perforare blocat.



AVERTISMENT: Nu schimbați niciodată direcția de rotație în timp ce unealta se rotește. Așteptați până când se oprește.

4. CONTROLUL ANGRENAJULUI CU DOUĂ VITEZE (A SE VEDEA FIG. E)

Mașina are un sistem de control al transmisiei în două viteze, proiectat pentru găurire sau înfletarea viteză LO (marcajul este 1) sau HI (marcajul este 2). În partea de sus a mașinii se află un comutator glisant, pentru a se selecta viteza LO sau HI. Atunci când se utilizează mașina în intervalul de viteze LO, viteza scade și mașina are o putere și un cuplu mai mare. Atunci când se utilizează mașina în intervalul de viteze HI, viteza crește și mașina are o putere și un cuplu redus.

VITEZA I

Intervalul de viteză redusă: pentru înșurubare sau lucrul cu diametre de găurire mari.

VITEZA II

Intervalul de viteză mare: pentru lucrul cu diametre de găurire mici



AVERTISMENT: Pentru a preveni deteriorarea angrenajului, așteptați întotdeauna oprirea completă a mandrinei înainte de a schimba direcția de rotație sau controlul angrenajului cu două viteze.



AVERTISMENT: Când apare o suprasarcină frecvent pe treapta de viteză mare, comutați pe treapta de viteză mică pentru a evita suprîncălzirea motorului.

5. REGLAREA MANDRINEI (A SE VEDEA FIG. F)

Pentru a deschide fălcile mandrinei, rotiți secțiunea frontală a mandrinei (direcția ①). Introduceți vârful de perforare între fălcile mandrinei și rotiți secțiunea frontală

RO



în direcție opusă. Asigurați-vă că vârful de perforare este în centrul fălcilor mandrinei. La final, rotiți ferm secțiunea mandrinei frontale în direcție opusă (direcția ②). Vârful dvs. de perforare este acum fixat în mandrină.

6. REGLAREA CUPLULUI (A SE VEDEA FIG. G)

(Forța de înfiletare a șurubului pentru mașina dvs. de înfiletat)

Cuplul este reglat prin rotirea inelului de reglare a cuplului. Cuplul este mai mare atunci când inelul de reglare a cuplului este setat pe o setare mai mare. Cuplul este mai mic atunci când inelul de reglare a cuplului este setat pe o setare mai mică.

Realizați setările după cum urmează:

1 - 4	pentru înfiletarea șuruburilor mici
5 - 9	pentru înfiletarea șuruburilor în materiale moi
10 - 14	pentru înfiletarea șuruburilor în și dure materiale moi și dure
15 - 20	pentru înșurubarea de șuruburi în lemn de esență tare
21	pentru înșurubarea de șuruburi mari
	pentru găurire dură
	pentru perforare în zidărie și beton

7. BLOCAREA AUTOMATĂ A AXULUI

Sistemul de blocare automată a axului vă permite să o folosiți ca pe o șurubelniță obișnuită. Puteți răsuci suplimentar pentru a strânge ferm un șurub, a slăbi un șurub foarte strâns sau a continua să lucrați când se descarcă bateria. Pentru folosirea ca șurubelniță manuală, mandrina este blocată automat când este oprită mașina.

8. UTILIZAREA BECULUI CU LED

Pentru a porni lumina, apăsați doar butonul de pornit/oprit. Atunci când eliberați butonul de pornit/oprit, lumina se stinge.

Becul LED crește vizibilitatea - este ideal pentru zone întunecate sau închise.

9. INDICATOR CAPACITATE BATERIE

Mașina dvs. este prevăzută cu un indicator pentru capacitatea bateriei. Apăsați butonul de pornit/oprit la jumătate sau complet, indicatorul pentru capacitatea bateriei se aprinde pentru a indica puterea rămasă la nivelul bateriei.

Ecartament de combustibil	Capacitate
3 lămpa	> 70%
2 lămpa	40%-70%
1 lămpa	< 40%

10. PERFORAREA

Atunci când găuriți o suprafață dură netedă, folosiți un punct perforat central pentru a marca locația dorită a găurii. Astfel, de perforare nu poate aluneca din centru după ce începeți să faceți o gaură.

Țineți strâns mașina și așezați vârful de perforare în punctul ce trebuie găurit. Apăsați declanșatorul comutatorului pentru a porni mașina. Mutați vârful de perforare în piesa de prelucrat, aplicând presiune suficientă pentru a menține burghiul în lucru. Nu forțați și

nu aplicați presiune laterală pentru a mări o gaură. Dacă doriți să activați funcția de găurire (pentru găurirea elementelor de metal, lemn sau plastic), rotiți inelul de reglare a cuplului în poziția găurire. Dacă doriți să activați funcția de impact (pentru zidărie sau beton), rotiți inelul de reglare a cuplului în poziția de ciocănire.

⚠️ AVERTISMENT: Pentru beton și zidărie trebuie utilizate întotdeauna vârfuri de perforare din carbură de tungsten. Când perforați în metal, utilizați numai vârfuri de perforare din HSS în stare bună. Utilizați întotdeauna un suport de burghiu magnetic (nu este inclus) atunci când utilizați vârfuri de perforare scurte. Când înfiletați, aplicați o cantitate mică de săpun lichid sau o soluție similară pe capul șurubului pentru a facilita introducerea.

11. PROTECȚIA LA SUPRASARCINĂ

Când este supraîncărcat, motorul se oprește. Eliberați imediat sarcina mașinii și lăsați să se răcească timp de aproximativ 30 de secunde la cea mai mare viteză fără sarcină.

12. PROTECȚIA LA SUPRAÎNCĂRCARE ÎN FUNCȚIE DE TEMPERATURĂ

Atunci când este utilizată conform scopului, mașina electrică nu se poate confrunta cu suprasarcina. Când sarcina este prea mare sau se depășește temperatura permisă pentru baterie de 75 °C, comanda electronică oprește mașina electrică până când temperatura ajunge din nou în intervalul optim.

13. PROTECȚIA ÎMPOTRIVA DESCĂRCĂRII EXCESIVE



Bateria de li-ion este protejată împotriva descărcării masive prin „sistemul de protecție împotriva descărcării”. Când acumulatorul este descărcat, aparatul este oprit prin intermediul unui circuit de protecție: Unealta introdusă nu se mai rotește.

SOLUȚII LA PROBLEME

1. DE CE NU PORNEȘTE MAȘINA DE GĂURIT CÂND APĂSAȚI COMUTATORUL?

Butonul de rotire înainte/înapoi, care se află deasupra butonului declanșator, este poziționat în funcția de blocare. Deblocați butonul pentru rotație înainte/înapoi așezându-l în poziția de rotație necesară. Apăsați butonul declanșator, iar burghiul va începe să se învârtă.

2. MAȘINA DE GĂURIT SE OPREȘTE ÎNAINTE CA ȘURUBUL SĂ FIE STRÂNS COMPLET. DE CE?

Verificați poziția cuplului inelului de reglare a cuplului poate găsi inelul de reglare a cuplului între mandrina și corp de burghiu. Poziția 1 este cuplul cel mai mic (antrenare cu șurub forța) și poziția 21 este cuplul cel mai mare (antrenare cu șurub forța). Poziția  este pentru funcționarea burghiului. Poziția  este pentru operare burghiu ciocan. Reglați inelul de reglare a cuplului la o poziție mai înaltă pentru a atinge cel mai bun rezultat.

3. MOTIVE PENTRU TIMPI DE LUCRU DIFERIȚI AI ACUMULATORULUI

Problemele privind timpul de încărcare, conform

specificațiilor de mai sus, și neutilizarea acumulatorului o perioadă îndelungată vor reduce timpul de operare al acumulatorului. Acest lucru poate fi corectat după mai multe operații de încărcare și descărcare prin încărcarea și operarea mașinii de găurit. Condițiile de lucru dificile, precum înșurubarea șuruburilor mari în lemn dur, vor consuma acumulatorul mai repede decât în condiții de lucru ușoare. Nu reîncărcați acumulatorul la sub 0°C și peste 40°C deoarece acest lucru va afecta performanța acumulatorului.

ÎNȚREȚINERE

Scoateți acumulatorul din unealtă înainte de a efectua orice ajustări, operațiuni de service sau întreținere.

Unealta dumneavoastră nu necesită lubrifiere sau întreținere suplimentară.

Interiorul unelei electrice nu conține piese care pot fi depanate de către utilizator. Nu utilizați niciodată apă sau agenți chimici de curățare pentru curățarea unelei electrice. Ștergeți unealta cu o cârpă uscată. Depozitați întotdeauna unealta într-un loc uscat. Mențineți fantele de aerisire a motorului curate. Feriți de praf toate comenzile de lucru. Ocazional, puteți observa scântei prin fantele de aerisire. Acest lucru este normal și nu va defecta unealta electrică.

Considerații privind uneltele alimentate cu acumulator

Plaja temperaturii ambientale în care se poate utiliza și stoca unealta electrică și acumulatorul, este cuprinsă între 0-45°C.

Plaja temperaturii ambientale în care se poate utiliza sistemul de reîncărcare și se poate reîncărca acumulatorul, este cuprinsă între 0-40°C.

PROTECȚIA MEDIULUI



Produsele electrice nu trebuie depuse la deșeurile împreună cu gunoiul menajer. Vă rugăm să depuneți produsele electrice la unitățile de reciclare existente. Consultați-vă cu autoritățile locale sau cu distribuitorul pentru sfaturi privind reciclarea.

DECLARAȚIE DE CONFORMITATE

Subsemnații,
POSITEC Germany GmbH
Postfach 32 02 16, 50796 Cologne, Germany

Declarăm că produsul,
Descriere **Mașină de găurit cu acumulator**
Tip **DX15 DX15.1 DX15B (15 - denumirea aparatului, reprezentativă pentru mașina de înfiletat)**

Funcție **Găurire**

Respectă următoarele Directive:

**2006/42/EC,
2011/65/EU & (EU)2015/863,
2014/30/EU**

Se conformează standardelor

**EN 55014-1,
EN 55014-2,
EN 62841-1,
EN 62841-2-1**

Persoana responsabilă pentru elaborarea fișei tehnice,

Nume Marcel Filz
Adresa POSITEC Germany GmbH
Postfach 32 02 16, 50796 Cologne, Germany



RO

2021/05/05

Allen Ding

Adjunct Inginer șef, Testare și certificare
Positec Technology (China) Co., Ltd.
18, Dongwang Road, Suzhou Industrial
Park, Jiangsu 215123, P. R. China

PŮVODNÍ NÁVOD K POUŽÍVÁNÍ BEZPEČNOST VÝROBKU OBCENÁ BEZPEČNOSTNÍ UPOZORNĚNÍ PRO ELEKTRICKÉ NÁSTROJE

! **VAROVÁNÍ** Přečtete si všechna bezpečnostní varování, pokyny, seznamte se s ilustracemi a technickými údaji dodanými s tímto elektrickým nářadím. Nedodržení jakýchkoliv níže uvedených pokynů může mít za následek úraz elektrickým proudem, vznik požáru nebo vážného úrazu. Uložte instrukce a veškerou dokumentaci pro budoucí použití.

Výraz "elektrické ruční nářadí" znamená v upozornění buď na nářadí na elektrický pohon (napájené elektrickou sítí) nebo na akumulátorové nářadí (napájené z akumulátoru).

1. BEZPEČNOST NA PRACOVISTI

- Udržujte pracoviště v čistotě a dobře osvětlené.** Pracoviště plné nepotřebných předmětů nebo slabě osvětlené zvyšuje možnost úrazu.
- Nepoužívejte elektrické ruční nářadí v prostředí náchylném na exploze jako například v přítomnosti hořlavých tekutin, plynů nebo prachu.** Elektrické ruční nářadí při práci vytváří jiskry, které mohou vznítit prach nebo výpary.
- Při práci s elektrickým ručním nářadím udržujte děti a přihlízející osoby v dostatečné vzdálenosti.** Ztráta pozornosti může vést ke ztrátě kontroly nad nářadím.

2. BEZPEČNOST PŘI PRÁCI S ELEKTRINOU

- Vidlice elektrického ručního nářadí musí být shodného typu jako zásuvky el. sítě.** Neměňte vidlici nedovoleným nebo neodborným způsobem, předejete tak možným zraněním nebo úrazu el. proudem. Nepoužívejte spolu s uzemněným ručním nářadím žádné adaptéry, které neumožňují ochranu zemněním.
 - Vyhýbejte se kontaktu s uzemněnými povrchy jako například trubkami, radiátory, sporáky a lednicími.** Je-li vaše tělo spojené s uzemněným předmětem nebo stojí na uzemněné ploše, vzniká zvýšené riziko úrazu elektrickým proudem.
 - Nevstavujte ruční nářadí dešti nebo vlhkým podmínkám.** Když se voda dostane pod povrch elektrického ručního nářadí, vzniká zvýšené riziko úrazu elektrickým proudem.
 - Nemaniplujte s napájecím kabelem necitlivě.** Nikdy si nepřitahujte elektrické ruční nářadí k sobě pomocí kabelu, netahejte je za sebou pomocí kabelu a nevytrhávejte kabel ze zástrčky, abyste ruční nářadí vypnuli. Nevstavujte kabel vysokým teplotám, oleji, ostrým hranám nebo kontaktu s pohyblivými díly. Poškozené nebo zamotané kabely mohou vést k zvýšenému riziku úrazu elektrickým proudem.
 - Při práci s ručním nářadím v exteriéru použijte prodlužovací kabel vhodný pro použití v exteriéru.** Použijte kabel vhodný pro venkovní prostředí, snižujete tím riziko vzniku úrazu elektrickým proudem.
- Pokud je práce s ručním nářadím ve vlhkých podmínkách nevyhnutelná, použijte napájení chráněné jističem typu proudový chránič (RCD).** Použití RCD jističe redukuje riziko vzniku úrazu elektrickým proudem.

3. OSOBNÍ BEZPEČNOST

- Buďte soustředěni, sledujte co děláte a při práci s ručním nářadím se řiďte zdravým rozumem.** Nepoužívejte ruční nářadí, jste-li unaveni nebo pod vlivem omamných látek, alkoholu nebo léků. Moment nepozornosti při práci s ručním nářadím může vést k vážnému osobnímu zranění.
- Použijte osobní ochranné pomůcky.** Vždy noste ochranu očí. Ochranné pomůcky jako například proti prachová maska, boty s protiskluzovou podrážkou nebo chrániče sluchu použité v příslušných podmínkách pomáhají redukovat nebezpečí vážného osobního zranění.
- Předcházejte neúmyslnému zapnutí.** Ujistěte se, že vypínač je ve vypnuté poloze předtím, než zapojíte nářadí do elektrické sítě a nebo k akumulátoru, rovněž při zvedání nebo nošení nářadí. Nošení nářadí s prstem na vypínači nebo nářadí pod napětím zvyšuje možnost úrazu.
- Odstraňte jakékoliv nastavovací nebo mativové klíče a šrouby předtím, než zapnete ruční nářadí.** Nastavovací nebo jiný klíč ponechaný na rotující části ručního nářadí může způsobit osobní úraz.
- Nepřeceňujte se.** Udržujte si stabilitu a pevnou zem pod nohama za každých podmínek. Umožňuje vám to lepší kontrolu nad ručním nářadím v neočekávaných situacích.
- Pro práci se vhodně oblečte.** Nenoste volné oblečení nebo šperky. Udržujte své vlasy, oblečení a rukavice ve vzdálenosti od pohyblivých částí. Volné oblečení, šperky nebo dlouhé vlasy se mohou do pohyblivých částí zachytit.
- Pokud jsou zařízení nastavená na spojení se zařízeními na zachytávání a extrakci prachu, ujistěte se, že jsou tato zařízení správně připojena a použita.** Použitím sběrače prachu redukuje rizika vyvolaná prachem.
- Nedopusťte, abyste díky zkušenostem nabytým častým používáním elektrického nářadí přestali dodržovat základy bezpečného použití.** Neopatrný úkon může způsobit vážný úraz během zlomku sekundy.

4. POUŽITÍ A ÚDRŽBA RUČNÍHO NÁŘADÍ

- Na ruční nářadí netlačte.** Použijte správné ruční nářadí pro danou činnost. Správné ruční nářadí udělá práci lépe a takovou rychlostí, pro kterou bylo navrženo.
- Nepoužívejte ruční nářadí, pokud správně nefunguje vypínač on/off.** Jakékoliv ruční nářadí, které se nedá ovládat vypínačem, je nebezpečné a musí být opraveno.
- Dříve než začnete dělat jakékoliv úpravy, vyměňovat doplňky nebo ruční nářadí odkládat, odpojte zástrčku od sítě a nebo akumulátoru.** Taková preventivní bezpečnostní opatření redukuje riziko náhodného zapnutí ručního nářadí.
- Nepoužíváte-li ruční nářadí, skladujte je mimo dosah dětí a nedovoďte osobám,**

kteře nemají zkušenosti s prací s ručním nářadím nebo neznají tyto pokyny, s nářadím pracovat. Ruční nářadí je nebezpečné v rukách neškolené a nezkušené osoby.

- e) Údržba ručního nářadí. Zkontrolujte chybné připojení nebo spojení pohyblivých částí, zlomené části nebo jiné okolnosti, které by mohly ovlivnit funkčnost ručního nářadí.** Je-li nářadí poškozeno, nechte je před novým použitím opravit. Mnoho úrazů vzniká proto, že je elektrické ruční nářadí špatně udržováno.
- f) Udržujte řezné nástroje ostré a čisté.** Správně udržované řezné nástroje s ostrými řezacími hranami jsou méně náchylné na zakousnutí a lépe se ovládají.
- g) Používejte elektrické nářadí v souladu s těmito pokyny, berte v úvahu pracovní podmínky a druh vykonávané práce.** Je-li elektrické nářadí použito na jiné účely, než je určeno, může docházet k nebezpečným situacím.
- h) Rukojeti a povrchy držadel udržujte suché, čisté, bez maziv a tuků.** Kluzké rukojeti a držadla neumožňují bezpečnou manipulaci a obsluhu nářadí v neočekávaných situacích.
- 5) Použití a údržba elektrického nářadí napájeného baterii**
- a) Provádějte nabíjení pouze v nabíječce, která je specifikovaná výrobcem.** Nabíječka, která je vhodná pro jeden typ baterie, může při použití jiného typu baterie vytvářet riziko způsobení požáru.
- b) Při použití nářadí napájeného baterii používejte pouze baterii, která je určena speciálně pro toto nářadí.** Použití jakékoli jiné baterie může vytvářet riziko způsobení zranění a požáru.
- c) Není-li baterie používána, udržujte ji v bezpečné vzdálenosti od sponek na papíry, minci, klíčů, hřebíků, šroubů nebo jiných malých kovových předmětů, které mohou způsobit propojení kontaktů baterie.** Zkratování kontaktů baterie může způsobit popáleniny nebo požár.
- d) V náročných podmínkách může docházet k únikům kapaliny z baterie.** Vyvarujte se kontaktu s touto kapalinou. Dojde-li k náhodnému kontaktu, opláchněte zasazené místo vodou. Zasáhne-li tato kapalina oči, okamžitě vyhledejte lékařské ošetření. Kapalina unikající z baterie může způsobit podráždění nebo popáleniny.
- e) Akumulátor nebo nářadí, které je poškozeno nebo je upravené, nepoužívejte.** Poškozené nebo upravené akumulátory mohou mít nepředvídatelné chování s následkem požáru, exploze nebo s nebezpečím úrazu.
- f) Akumulátor nebo nářadí nevhazujte do ohně nebo je nevystavujte nadměrným teplotám.** Při vhození do ohně nebo vystavení teplotě nad 130 °C může dojít k explozi.
- g) Dodržujte veškeré pokyny pro nabíjení a akumulátor nebo nářadí nenabíjejte mimo teplotní rozsah specifikovaný v tomto návodu.** Nesprávné nabíjení, nebo nabíjení při teplotách mimo specifikovaný rozsah může poškodit akumulátor a zvýšit riziko vzniku požáru.
- 6) Servis**
- a) Servisní práce na nářadí nechte provést kvalifikovanými pracovníky za použití originálních náhradních dílů. Výsledkem bude**

trvalá bezpečnost při práci s elektrickým nářadím.

- b) Poškozené akumulátory nikdy neopravujte.** Servis akumulátorů by měl být prováděn pouze výrobcem nebo autorizovaným servisním zástupcem.

BEZPEČNOSTNÍ UPOZORNĚNÍ PRO VRTAČKY

- 1) Bezpečnostní pokyny pro všechny operace**
- a) Používejte přidavné rukojeti dodávané s elektrickým nářadím.** Ztráta kontroly může vést ke zraněním.
- b) Pokud provádíte práce, při kterých může používaný nástroj zasáhnout skrytá elektrická vedení nebo vlastní síťový kabel, pak držte toto nářadí za izolované plochy rukojeti.** Kontakt s vedením pod napětím může přivést napětí i na kovové díly elektrického nářadí a způsobit úraz elektrickým proudem.
- 2) Bezpečnostní pokyny při použití dlouhých vrtaček**
- a) Nepřekouste s rychlostí vyšší, než je maximální jmenovitá rychlost vrtačky.** Při vyšších rychlostech se vrtačka ohnou, pokud se může volně otáčet, aniž by se dotýkala obrobku, což může mít za následek zranění osob.
- b) Vždy začněte vrtat při nízkých otáčkách se špičkou vrtačky v kontaktu s obrobkem.** Při vyšších rychlostech se vrtačka může ohnout, pokud se může volně otáčet, aniž by se dotýkala obrobku, což může mít za následek zranění osob.
- c) Aplikujte tlak pouze v případě, že je přímo zarovnan s vrtačkou, nepoužívejte nadměrný tlak.** Vrták se ohne a způsobí poškození nebo ztrátu kontroly, což může mít za následek zranění osob.

BEZPEČNOSTNÍ VAROVÁNÍ TYKAJÍCÍ SE BATERIÍ

- a) Nepokoušejte se demontovat, rozebírat nebo rozřezávat baterie nebo její články.**
- b) Neprovádějte zkratování baterie.** Neukládejte baterie nahodile v krabicích nebo v zásuvkách, kde by mohlo dojít k jejich vzájemnému zkratování nebo k zkratování způsobenému jinými předměty. Není-li baterie používána, udržujte ji v bezpečné vzdálenosti od sponek na papíry, minci, klíčů, hřebíků, šroubů nebo jiných malých kovových předmětů, které mohou způsobit propojení kontaktů baterie. Zkratování kontaktů baterie může způsobit popáleniny nebo požár.
- c) Nevystavujte baterii působení horka nebo ohně. Vyvarujte se skladování baterii na otevřeném slunci.**
- d) Nevystavujte baterii mechanickým rázům.**
- e) Dojde-li k úniku kapaliny z baterie, zabraňte tomu, aby se tato kapalina dostala do kontaktu s pokožkou nebo aby zasáhla oči. Dojde-li k takovému kontaktu, zasazené místo omyjte značným množstvím vody a vyhledejte lékařské ošetření.**
- f) Udržujte baterie čisté a suché.**
- g) Jsou-li svorky baterie znečištěny, otřete je čistým a suchým hadříkem.**

- h) Baterie musí být před použitím nabitá. Vždy postupujte podle uvedených pokynů a používejte správný postup nabíjení.**
- i) Nenechávejte baterii nabíjet, nebude-li baterie použita.**
- j) Po dlouhodobém uložení budete možná muset provést několik cyklů nabíjení a vybití, aby baterie dosáhla svého maximálního výkonu.**
- k) Provádějte nabíjení pouze v nabíječce, která je specifikovaná společností Cat®. Nepoužívejte jinou nabíječku, než je nabíječka speciálně dodaná pro použití s tímto zařízením.**
- l) Nepoužívejte žádnou baterii, která není určena pro použití s tímto zařízením.**
- m) Ukládejte baterie mimo dosah dětí.**
- n) Ušchovejte originální dokumentaci k tomuto výrobku pro budoucí odkazy.**
- o) Není-li zařízení používáno, vyjměte z něj baterii.**
- p) Provádějte řádnou likvidaci baterie.**
- q) V zařízení nekombinujte bateriové články různého data výroby, kapacity, velikosti nebo typu.**
- r) Baterii uchovávejte dál od mikrovlnných trub a vysokého tlaku.**

SYMBOLY



Pro omezení rizika zranění si pečlivě přečtěte návod k obsluze



Výstraha



Používejte ochranu sluchu



Používejte pomůcky pro ochranu očí



Používejte protiprachovou masku



Akumulátor Li-Ion. Tento výrobek byl označen symbolem „tříděný odpad“ pro všechny jednotlivé a složené akumulátory. Proto musí být s ohledem dopadu na životní prostředí po doslужení recyklován nebo demontován. Akumulátory obsahují nebezpečné látky, proto mohou být nebezpečné pro životní prostředí a lidské zdraví.



Neuvystavujte ohni



Akumulátory se mohou při nesprávném způsobu likvidace dostat do systému koloběhu vody, což může ohrozit vlastní ekosystém. Doslужilé akumulátory nelikvidujte jako netříděný komunální odpad.



Vyslужilé elektrické přístroje by neměli být vyhazováni společně s odpadem z domácnosti. Nářadí recyklujte ve sběrnách k tomu účelu zřízených. O možnostech recyklace se informujte na místních úřadech nebo u prodejce

SEZNAM SOUČÁSTEK

1. BEZKLÍČOVÉ SKLÍČIDLO
2. KROUŽEK PRO NASTAVENÍ TOČIVÉHO MOMENTU
3. OVLÁDÁNÍ DVOUSTUPŇOVÉ PŘEVODOVKY
4. OVLÁDÁČÍ PRVEK OTÁČENÍ VPŘED/VZAD
5. RUKOJEŤ S MĚKKÝM POVRCHEM
6. UVOLŇOVACÍ TLAČÍTKO AKUMULÁTORU*
7. AKUMULÁTOR*
8. HLAVNÍ VYPÍNAČ
9. LED SVĚTLO
10. KONTROLKA KAPACITY BATERIE

*Ne všechno zobrazené nebo popsané příslušenství je obsaženo ve standardním balení.

TECHNICKÉ ÚDAJE

Typové označení DX15 DX15.1 DX15B (15 - označení nástroje, zástupce vrtacího šroubováku)

	DX15	DX15.1	DX15B
Napětí		12V ---	
Otáčky bez zatížení		0-400/0-1500/min	
Otáčky rázu		0-5800/0-22500bpm	
Max. toč. moment		30N.m	
Kapacita sklíčidla		10mm	
Počet poloh spojky		21+1+1	

Max. kapacita vrtání	Ocel	8mm
	Dřevo	20mm
	Beton	8mm
Kapacita baterie (DXB26)	2.0 Ah	/
Vstup nabíječky (DXC26)	100-240V ~ 50/60Hz	/
Výstup nabíječky (DXC26)	13V = 1.5 A	/
Třída ochrany nabíječky	□ /II	/
Hmotnost stroje	1.07kg	0.9kg

INFORMACE O HLUKU

Naměřená hladina akustického tlaku	L_{pA} : 76 dB (A)
K_{pA} =	5 dB(A)
Naměřený akustický výkon	L_{wA} : 87 dB (A)
K_{wA} =	5 dB(A)
Použijte ochranu sluchu	

INFORMACE O VIBRACÍCH

Celkové hodnoty vibrací (trojosé nebo vektorové součtové měření) stanovené v souladu s EN 62841:	
Vrtání s přiklepem do betonu	Hodnota vibračních emisí: $a_{r,ID} = 3.123 \text{ m/s}^2$
	Kolísání $K = 1.5 \text{ m/s}^2$
Vrtání do kovu	Hodnota vibračních emisí: $a_{r,D} = 1.029 \text{ m/s}^2$
	Kolísání $K = 1.5 \text{ m/s}^2$

Deklarovaná celková hodnota vibrací a deklarovaná úroveň vytvářeného hluku byly měřeny v souladu se standardními zkušebními postupy a lze je použít při srovnání jednotlivých nářadí mezi sebou.

Deklarovaná celková hodnota vibrací a deklarovaná úroveň vytvářeného hluku mohou být také použity k předběžnému stanovení doby práce s nářadím.

VAROVÁNÍ: Vibrace a hluchnost při aktuálním použití elektrického nářadí se od deklarovaných hodnot mohou lišit v závislosti na způsobu, jakým je nářadí použito, zejména pak na typu zpracovávaného obrobku podle následujících příkladů a na dalších způsobech, jakými je nářadí používáno:

Jak je nářadí používáno a jaké materiály budou řezány nebo vrtány.

Nářadí musí být v dobrém stavu a musí být prováděna jeho řádná údržba.

S nářadím musí být používáno správné příslušenství, a toto příslušenství musí být ostré a v dobrém stavu.

Pevnost uchopení rukojetí a zda je použito jakékoliv příslušenství snižující úroveň vibrací a hluku.

Toto nářadí může být použito pouze pro určené účely a podle těchto pokynů.

Není-li toto nářadí používáno odpovídajícím způsobem, může způsobit syndrom nemoci způsobené působením vibrací na ruce a paže obsluhy.

VAROVÁNÍ: Chcete-li být přesní, odhad doby působení vibrací v aktuálních podmínkách při použití tohoto nářadí by měl brát v úvahu také všechny části pracovního cyklu, jako jsou doby, kdy je nářadí vypnuto a kdy je v chodu ve volnoběžných otáčkách, ale ve skutečnosti neprovádí žádnou práci. Doba působení vibrací tak může být během celkové pracovní doby značně zkrácena.

Pomáhá minimalizovat riziko působení vibrací a hluku.

VŽDY používejte ostré sekáče, vrtáky a nože.

Provádějte údržbu tohoto nářadí podle těchto pokynů a zajistěte jeho řádné mazání (je-li to vhodné).

Pokud bude nářadí používáno pravidelně, pak investujte do příslušenství snižujícího úroveň vibrací a hluku.

Vypracujte si svůj plán práce, abyste působení vysokých vibrací tohoto nářadí rozdělily do několika dnů.

PŘÍSLUŠENSTVÍ

	DX15	DX15.1	DX15B
Akumulátor (DXB26)	1	2	/
Nabíječka (DXC26)	1	1	/

Doporučujeme zakoupit příslušenství u stejného prodejce, u kterého jste koupili nářadí. Pro další detaily prostudujte obal příslušenství. Personál obchodu vám může pomoci a poradit.

PROVOZNÍ POKYNY

 **POZNÁMKA:** Před použitím nářadí si pečlivě přečtěte návod k obsluze.

ÚČEL POUŽITÍ

Stroj je určen pro zašroubování a povolení šroubů, jakož i pro vrtání do dřeva, kovu a plastu.

PŘED UVEDENÍM DO PROVOZU

1. NABÍJTE VÝŠ AKUMULÁTOR (VIZ OBR. A)

MONTÁŽ

1. ODSTRANĚNÍ NEBO INSTALACE AKUMULÁTORU (VIZ OBR. B1, B2)

Stlačte uvolňovací tlačítko akumulátoru, abyste akumulátor vysunuli z nářadí. Po nabití jej zasuňte zpět do nářadí. Postaci jednoduché zatlačení a mírný tlak.

PROVOZ

1. HLAVNÍ VYPÍNAČ (VIZ OBR. C)

Stisknete ovládací prvek otáčení vpřed/vzad směrem doleva nebo doprava. Stisknutím hlavního vypínače vrtáčku zapnete, uvolněním ji zastavíte. Hlavní vypínač je vybaven funkcí brzdy, která okamžitě zastaví skličidlo, jakmile jej rychle uvolníte.

Jedná se také o spínač s proměnnými otáčkami, který poskytuje vyšší rychlost a točivý moment se zvýšeným spouštěcím tlakem. Otáčky jsou řízeny mírou stisknutí spouště spínače..

 **VÝSTRAHA: Nepracujte po dlouhou dobu při nízkých otáčkách, protože uvnitř bude produkovat přebytečné teplo.**

 **VAROVÁNÍ: Pokud dojde k přetížení, okamžitě uvolněte hlavní vypínač, aby nedošlo k přehřátí motoru.**

2. ZÁMEK SPÍNAČE

Spouštěcí spínač lze uzamknout v poloze VYP. To pomáhá snížit možnost náhodného spuštění, když se nepoužívá. Chcete-li spoušť uzamknout, umístíte ovladač otáčení do střední polohy.

3. PŘEPÍNAČ DOPŘEDNĚHO A ZPĚTNĚHO CHODU (VIZ OBR. D1, D2)

Otáčení vpřed: stisknete ovládací prvek otáčení vpřed/vzad směrem doleva (vrtáčka směřuje směrem od vás). Používá se k vrtání a utahování šroubů.

Otáčení vzad: stisknete ovládací prvek otáčení vpřed/vzad směrem doprava (vrtáčka směřuje směrem od vás). Používá se k uvolňování šroubů a zaseknutých bitů pro vrtání.

 **VÝSTRAHA: Nikdy neměňte směr otáčení, když se nářadí otáčí, počkejte, dokud se nezastaví.**

4. OVLÁDÁNÍ DVOUSTUPŇOVÉ PŘEVODOVKY (VIZ OBR. E)

Vrták má ovládání dvoustupňové převodovky určeného k vrtání nebo jízdy otáček LO (značka je 1) nebo HI (značka je 2). Posuvný spínač je umístěn v horní části vrtáčky a slouží k volbě otáček LO nebo HI. Při použití vrtáčky v rozsahu otáček LO se otáčky sníží a vrtáčka bude mít větší výkon a točivý moment. Při použití vrtáčky v rozsahu vysokých otáček se rychlost zvýší a vrtáčka bude mít menší výkon a točivý moment.

Stupeň I

Nízký rozsah otáček: pro šroubování nebo práci s velkým průměrem vrtání.

Stupeň II

Vysoký rozsah otáček: pro práci s malým průměrem vrtání

 **VÝSTRAHA: Abyste předešli poškození převodu, před změnou směru otáčení nebo před dvoustupňovou převodovkou vždy nechejte skličidlo úplně zastavit.**

 **VÝSTRAHA: Abyste předešli poškození převodu, před změnou směru otáčení nebo před dvoustupňovou převodovkou vždy nechejte skličidlo úplně zastavit.**



5. SEŘÍZENÍ SKLIČIDLA (VIZ OBR. F)

Čelisti skličidla otevřete otočením přední části skličidla (akce ①). Vložte vrták mezi upínací čelisti a otočte přední část v opačném směru. Zajistěte, aby byl vrták uprostřed upínacích čelistí. Nakonec pevně otočte přední část skličidla v opačných směrech (akce ②). Váš vrták je nyní upnutý ve skličidle.

6. NASTAVENÍ TOČIVÉHO MOMENTU (VIZ OBR. G)

(Síla šroubování vaší vrtáčky)

Točivý moment se nastavuje otáčením kroužku pro nastavení točivého momentu. Točivý moment je větší, když je kroužek pro nastavení točivého momentu nastaven na vyšší nastavení. Točivý moment je menší, pokud je kroužek pro nastavení točivého momentu nastaven na nižší nastavení. Proveďte nastavení následujícím způsobem:

1 - 4	pro šroubování malých šroubů
5 - 9	pro zašroubování šroubů do měkkého materiálu
10 - 14	pro zašroubování šroubů do měkkého a tvrdého materiálu
15 - 20	pro zašroubování šroubů do tvrdého dřeva
21	pro šroubování větších šroubů
	pro těžké vrtání
	pro vrtání do zdiva a betonu

7. AUTOMATICKÝ ZÁMEK VŘETENA

Automatický zámeček vřetena umožňuje použití jako běžný šroubovák. Po vybití baterie můžete provést další kroucení k pevnému dotáhnutí šroubu, povolení velmi těsného šroubu nebo pokračování v práci. Pro ruční šroubovák se skličidlo automaticky zablokuje, když je nářadí vypnuté.

8. POUŽITÍ LED SVĚTLA

Světlo zapnete jednoduše stisknutím hlavního vypínače. Po uvolnění hlavního vypínače světlo zhasne. LED osvětlení zvyšuje viditelnost - vhodné pro tmavé nebo uzavřené oblasti.

9. KONTROLKA KAPACITY BATERIE

Váš nástroj je vybavení kontrolkou kapacity baterie. Polovičním nebo úplným stisknutím hlavního vypínače se kontrolka kapacity baterie rozsvítí a zobrazí tak úroveň nabití akumulátoru.

Palivoměr	Kapacita
3 světla	> 70%
2 světla	40%-70%
1 světlo	< 40%

10. VRTÁNÍ

Při vrtání do tvrdého hladkého povrchu označte středovým razníkem požadované umístění díry. Tam zabraňte vyklouznutí vrtáku ze středu při vyvrtání díry. Nástroj pevně uchopte a hrot nástroje umístěte na místo,

kteře chcete vyvrtat. Stisknutím spínače spustíte nástroj. Zasuňte bit vrtáku do obrobku a vyvíjejte na něj pouze dostatečný tlak, aby se bit vrtáku udržel v řezu. Pro prodloužení díry nevyvíjejte sílu ani na ni nevyvíjejte boční tlak.

Chcete-li aktivovat funkci vrtání (pro vrtání kovového dřeva nebo plastu), otočte kroužkem pro nastavení točivého momentu na pozici vrtání. Chcete-li aktivovat funkci nárazu (do zdíva nebo betonu), otočte kroužkem pro nastavení točivého momentu v poloze kladiva.

⚠ VÝSTRAHA: Do betonu a zdíva by se vždy měly používat bity vrtáku z tvrdokovu. Při vrtání do kovu používejte bity vrtáku HSS pouze v dobrém stavu. Pokud používáte krátké bity šroubováku, vždy používejte magnetický držák bitů (není součástí dodávky). Při šroubování naneste malé množství tekutého mýdla nebo podobného přípravku na závity šroubů, abyste usnadnili zavádění.

11. OCHRANA PROTI PŘETÍŽENÍ

Při přetížení se motor zastaví. Okamžitě ulehčete stroj a nechte jej asi na cca. 30 sekund při nejvyšší rychlosti bez zátěže.

12. OCHRANA PROTI PŘETÍŽENÍ ZÁVISÍCÍ NA TEPLOTĚ

Při použití určeném pro elektrické nářadí nesmí dojít k přetížení. Pokud je zátěž příliš vysoká nebo je překročena přípustná teplota baterie 75 °C, elektronická regulace nářadí vypne, dokud teplota opět nedosáhne optimálního teplotního rozsahu.

13. OCHRANA PROTI HLUBOKÉMU VYBITÍ

Li-ion baterie je chráněna proti hlubokému vybití „Ochranným systémem vybíjení“. Až bude baterie vybitá, tak se stroj vypne prostřednictvím ochranného obvodu. Vložené nářadí se již nebude otáčet.

ODSTRAŇOVÁNÍ ZÁVAD

1. PROČ SE VRTAČKA NEZAPNE, KDYŽ STISKNU VYPÍNAČ?

Přepínač chodu vpřed/vzad, který se nachází na horní části spouštěcího spínače, je nastaven v poloze zajištění. Odblokujte přesunutím voliče do požadovaného směru otáčení. Stiskněte tlačítko vypínače a vřetenem vrtáčky se začne otáčet.

2. VRTAČKA ZASTAVÍ PŘEDTÍM, NEŽ JE ŠROUB KOMPLETNĚ UTAŽENÝ. PROČ?

Ověřte polohu točivého momentu seřizovacího kroužku, vy najdete prstenec pro nastavení točivého momentu mezi sklídkem a tělo vrtáku. Poloha 1 je nejnižší točivý moment (šroubování síla) a poloha 21 je nejvyšší točivý moment (šroubování platnost). Pozice 8 je pro vrtání. Pozice 17 je pro operace přiklepového vrtání. Upravte nastavovací kroužek točivého momentu na vyšší pozici k dosažení nejlepšího výsledku.

3. DŮVODY RŮZNÉ ŽIVOTNOSTI BATERIE

V případě problémů s délkou nabíjení nebo nepoužívání baterie delší dobu se snižuje provozní doba baterie. Náprava spočívá v provedení několika nabíjecích a vybijících cyklů při práci s nářadím. Utažování velkých šroubů přitom spotřebovává energii baterie rychleji než nenáročné typy operací. Baterii nedobíjete, klesne-li teplota

v jejím okolí pod 0°C nebo stoupne nad 40°C, jinak se to projeví na jejím výkonu.

ÚDRŽBA

Před prováděním nastavení, servisních prací nebo údržbě vyjměte z nářadí baterii.

Vaše nářadí nevyžaduje žádné dodatečné promazání nebo údržbu.

Tento elektrický nástroj neobsahuje žádné součásti, které by si mohl uživatel opravit vlastními silami. Na čištění vašeho nářadí nikdy nepoužívejte vodu, chemické čisticí prostředky. Vyčistěte jej suchým hadrem. Tento elektrický nástroj uchovávejte vždy na suchém místě. Udržujte větrací otvory motoru čisté. Všechny ovládací prvky pravidelně čistěte od prachu. Občas můžete přes ventilační otvory vidět jiskry. Je to normální a nepoškozuje to ruční elektrické nářadí.

Pro akumulátorová nářadí

Rozsah okolní teploty, pro použití a skladování nářadí a akumulátoru je 0°C-45°C.

Doporučený rozsah okolní teploty pro nabíjecí systém v průběhu nabíjení je 0°C-40°C.

OCHRANA ŽIVOTNÍHO PROSTŘEDÍ

Vysloužilé elektrické přístroje by neměly být vyhazovány společně s odpadem z domácnosti. Nářadí recyklujte ve sběrnách zřízených k tomuto účelu. O možnostech recyklace se informujte na místních úřadech nebo u prodejce.

PROHLÁŠENÍ O SHODĚ

My,
POSITEC Germany GmbH
Postfach 32 02 16, 50796 Cologne, Germany

Prohlášíme, že produkt
Popis **Akumulátorový vrtací šroubovák**
Typ **DX15 DX15.1 DX15B (15-označení stroje, zástupce Aku vrtáčka)**
Funkce **Vrtání**

Splňuje následující směrnice:
2006/42/EC, 2011/65/EU & (EU)2015/863, 2014/30/EU

Splňované normy
EN 55014-1, EN 55014-2, EN 62841-1, EN 62841-2-1

Osoba oprávněná uspořádat technický soubor,
Název Marcel Filz
Adresa POSITEC Germany GmbH
Postfach 32 02 16, 50796 Cologne, Germany



2021/05/05
Allen Ding
Zástupce vrchní konstrukční kanceláře,
Testování & Certifikace
Positec Technology (China) Co., Ltd.
18, Dongwang Road, Suzhou Industrial
Park, Jiangsu 215123, P. R. China

PŮVODNÝ NÁVOD NA POUŽITIE BEZPEČNOSŤ VÝROBKU VŠEOBECNÉ BEZPEČNOSTNÉ VAROVANIA NA POUŽÍVANIE ELEKTRICKÉHO NÁRÁDIA



VAROVANIE Prečítajte si všetky bezpečnostné varovania, pokyny, zoznámte sa s ilustráciami a technickými údajmi dodanými s týmto elektrickým náradím. Nedodržanie akýchkoľvek nižšie uvedených pokynov môže mať za následok úraz elektrickým prúdom, vznik požiaru alebo vážneho úrazu.

Odložte si všetky varovania a inštrukcie pre budúcu potrebu.

Výraz „elektrické ručné náradie“ vás vo varovaniach odkazuje buď na náradie na elektrický pohon (napájané z elektrickej siete) alebo na akumulátorové náradie (napájané z akumulátora).

1. BEZPEČNOSŤ NA PRACOVISKU

- Udržujte pracovisko čisté a dobre osvetlené.** Pracovisko plné nepotrebných predmetov alebo slabo osvetlené zvyšuje možnosť úrazu.
- Nepoužívajte elektrické ručné náradie v prostredí náchylnom na explóziu, ako napríklad v prítomnosti horľavých tekutín, plynov alebo prachu.** Elektrické ručné náradie vytvára iskry, ktoré môžu vznietiť prach alebo výpary.
- Udržujte deti a prizerajúcich sa v dostatočnej vzdialenosti pri práci s elektrickým ručným náradím.** Strata pozornosti môže viesť k strate kontroly nad náradím.

2. BEZPEČNOSŤ PRI PRÁCI S ELEKTRINOU

- Prípojky elektrického ručného náradia musia byť zhodné so zástrčkami.** Nemoifikujte prípojku žiadnym spôsobom. Nepoužívajte spolu s uzemneným ručným náradím žiadne adaptérové prípojky, ktoré neumožňujú ochranu uzemnením. Pôvodné prípojky a k nim prislúchajúce zástrčky znižujú riziko úrazu elektrickým prúdom.
- Vyhýbajte sa kontaktu s uzemnenými povrchmi, ako napríklad rúrkami, radiátormi, sporákmi a chladničkami.** Keď je vaše telo spojené s uzemneným predmetom alebo stojí na uzemnenom území, je zvýšené riziko elektrického šoku.
- Nevystavujte ručné náradie dažďu alebo vlhkým podmienkam.** Keď sa voda dostane pod povrch elektrického ručného náradia, je

zvýšené riziko elektrického šoku.

- Nezaobchádzajte s káblom prípojky necitlivo.** Nikdy si neprítahuje elektrické ručné náradie k sebe pomocou kábla, neťahajte ho za sebou pomocou kábla a nevytrhávajte kábel zo zástrčky aby ste ručné náradie vyplli. Nevystavujte kábel vysokým teplotám, oleju, ostrým hranám alebo pohyblivým častiam. Poškodené alebo zamotané káble môžu viesť k zvýšenému riziku elektrického šoku.
- Pri práci s ručným náradím v exteriéri použite predlžovací kábel vhodný na použitie v exteriéri.** Použitím kábla vhodného na použitie v exteriéri redukuje riziko vzniku elektrického šoku.
- Pokiaľ je práca s ručným náradím vo vlhkých podmienkach nevyhnutná, použite napájanie chránené ističom typu prúdový chránič (RCD).** Použitie RCD ističa redukuje riziko vzniku elektrického šoku.

3. OSOBNÁ BEZPEČNOSŤ

- Buďte sústredení, sledujte, čo robíte, a pri práci s ručným náradím sa riaďte zdravým rozumom.** Nepoužívajte ručné náradie, keď ste unavení alebo pod vplyvom omamných látok, alkoholu alebo liekov. Moment nepozornosti pri práci s ručným náradím môže viesť k vážnemu osobnému zraneniu.
- Použite osobné ochranné pomôcky.** Vždy noste ochranu očí. Ochranné pomôcky, ako napríklad protiprachová maska, topánky s protišmykovou podrážkou alebo chrániče sluchu použité v príslušných podmienkach pomáhajú redukovať vážne osobné zranenia.
- Predíd'te neúmyselnému zapnutiu.** Uistite sa, že prepínač je vo vypnutej pozícii, pred tým, než zapojíte náradie do elektriny a/alebo k akumulátoru, pri zdvihnutí alebo nosení náradia. Nosenie náradia s prstom na prepínači alebo aktívneho náradia, ktoré je zapnuté, zvyšuje možnosť úrazu.
- Odstráňte akékoľvek nastavovacie kľúče alebo kľúče na matice a skrutky pred tým, než zapnete ručné náradie.** Nastavovací alebo iný kľúč ponechaný pripnutý na rotujúcej časti ručného náradia môže spôsobiť osobný úraz.
- Neprečunujte sa.** Udržujte si stabilitu a pevnú zem pod nohami za každých podmienok. Umožňuje vám to lepšiu kontrolu nad ručným náradím v neočakávaných situáciách.
- Oblečte sa náležite.** Nenoste voľné oblečenie alebo šperky. Udržujte svoje vlasy, oblečenie a rukavice vzdialené od pohyblivých častí. Voľné oblečenie, šperky alebo dlhé vlasy sa môžu do pohyblivých častí zachytiť.
- Pokiaľ sú zariadenia nastavené na spenie so zariadeniami na zachytávanie a extrakciu prachu, uistite sa, že sú náležite využité a pripojené.** Použitím zberača prachu redukuje riziká spojené s prachom.
- Nedovoľte, aby ste vd'aka skúsenostiam**

získaným častým používaním elektrického náradia prestali dodržiavať základy bezpečného použitia. Neopatrný úkon môže spôsobiť vážny úraz v priebehu zlomku sekundy.

4. POUŽITIE A ÚDRŽBA RUČNÉHO NÁRADIA

- a) **Nepreťažujte ručné náradie. Použite správne ručné náradie na danú činnosť.** Správne ručné náradie spraví prácu lepšie a v medziach, na ktoré bolo navrhnuté.
- b) **Nepoužívajte ručné náradie, pokiaľ sa prepínač neprepína medzi zapnutím a vypnutím.** Akékoľvek ručné náradie, ktoré nie je kontrolovateľné prepínačom, je nebezpečné a musí byť opravené.
- c) **Pred akýmkoľvek nastavením, výmenou násad alebo uskladnením elektrického náradia vyťahnite sieťovú zástrčku zo zásuvky alebo, ak to bude možné, vyťahnite akumulátor.** Takéto preventívne bezpečnostné opatrenia redukovujú riziko náhodného zapnutia ručného náradia.
- d) **Keď ručné náradie nepoužívate, skladujte ho mimo dosahu detí a nedovoľte osobám, ktoré nemajú skúsenosti s prácou s ručným náradím alebo neboli oboznámené s týmito inštrukciami, dotýkať sa náradia.** Ručné náradie je nebezpečné v rukách netrénovanej osoby.
- e) **Údržba ručného náradia. Skontrolujte chybné pripojenia alebo spojenia pohyblivých častí, zlomené časti alebo iné okolnosti, ktoré by mohli ovplyvniť funkčnosť ručného náradia. Pri poškodení musí byť pred použitím najprv elektrické ručné náradie opravené.** Mnoho úrazov vzniká preto, že je elektrické ručné náradie zle udržiavané.
- f) **Udržujte rezacie nástroje ostré a čisté.** Náležite udržiavané rezacie nástroje s ostrými rezacími hranami sú menej náchylné na „zaseknutie“ a sú ľahšie ovládateľné.
- g) **Používajte elektrické náradie v súlade týmito pokynmi, berte pritom do úvahy pracovné podmienky a druh vykonávanej práce.** Ak sa elektrické náradie použije na iné účely, než na čo je určené, môže dochádzať k nebezpečným situáciám.
- h) **Rukoväť a povrchy držiadiel udržiajte suché, čisté, bez mazív a tukov.** Šmyklavé rukoväte a držadlá neumožňujú bezpečnú manipuláciu a obsluhu náradia v neočakávaných situáciách.
- 5) **Používanie a starostlivosť o batériové elektrické náradie**
 - a) **Nabíjajte iba nabíjačkou určenou výrobcom.** Nabíjačka, ktorá je vhodná na jeden typ bloku batérií, môže pri použití s iným typom batérií spôsobiť požiar.
 - b) **Elektrické náradie používajte iba s určeným typom bloku batérií.** Použitie akéhokoľvek iného typu batérií môže zvýšiť riziko zranenia a požiaru.
 - c) **Ak sa blok batérií nepoužíva, neukladajte ho do blízkosti iných kovových predmetov, ako sú sponky na papier, mince, kľúče,**

klince, skrutky alebo iné drobné kovové predmety, ktoré by mohli skratovať kontakty. Skratovanie kontaktov batérie môže viesť k popáleninám alebo vzniku požiaru.

- d) **Pri nesprávnom používaní môže z batérie vystreknúť kvapalina; vyhýbajte sa styku s ňou.** Ak dôjde k styku kvapaliny s pokožkou, opláchnite zasiahnuté miesto vodou. Ak sa kvapalina dostane do očí, ihneď vyhľadajte lekársku pomoc. Kvapalina, ktorá unikla z batérie, môže spôsobiť podráždenie a poleptanie.
- e) **Akumulátor alebo náradie, ktoré je poškodené alebo upravené, nepoužívajte.** Poškodené alebo upravené akumulátory môžu mať nepredvídateľné chovanie s následkom požiaru, explózie alebo s nebezpečenstvom úrazu.
- f) **Akumulátor alebo náradie nevyhadzujte do ohňa alebo ho nevystavujte nadmerným teplotám.** Pri vhození do ohňa alebo vystavení teplote nad 130 ° C môže dôjsť k explózii.
- g) **Dodržiavajte všetky pokyny pre nabíjanie a akumulátor alebo náradie nenabíjajte mimo teplotný rozsah špecifikovaný v tomto návode.** Nesprávne nabíjanie alebo nabíjanie pri teplotách mimo špecifikovaný rozsah môže poškodiť akumulátor a zvýšiť riziko požiaru.

6) Servis

- a) **Servisné práce na náradí nechajte vykonať kvalifikovaným pracovníkom s použitím originálnych náhradných dielov.** Výsledkom bude trvalá bezpečnosť pri práci s elektrickým náradím.
- b) **Poškodené akumulátory nikdy neopravujte.** Servis akumulátorov by mal byť prevedený iba výrobcom alebo autorizovaným servisným zástupcom.

BEZPEČNOSTNÉ POKYNY PRE VŔTAČKY

- 1) **Bezpečnostné pokyny pre všetky operácie**
 - a) **Používajte prídavné rukoväti, dodané s náradím.** Ak stratíte nad náradím kontrolu, môže dôjsť k zraneniu osôb.
 - b) **Tam, kde by sa nástroj pri práci mohol dostať do kontaktu so zakrytými vodičmi, náradie držte za izolované časti pre uchopenie náradia.** Elektrický kontakt nástroja so „živým“ vodičom spôsobí, že všetky kovové časti vŕtačky budú pod napätím.
- 2) **Bezpečnostné pokyny pri používaní dlhých vŕtákov**
 - a) **Neprecupajte pri rýchlostiach vyšších ako je maximálna menovitá rýchlosť vŕtáka.** Pri vyšších rýchlostiach sa vŕták môže ohýbať, ak sa môže voľne otáčať bez dotyku s obrobkom, čo môže viesť k zraneniu osôb.
 - b) **Vítanie vŕty začnite s nízkou rýchlosťou, pričom hŕz vŕtáka je v kontakte s obrobkom.** Pri vyšších rýchlostiach sa vŕták môže ohýbať, ak sa môže voľne otáčať bez dotyku s obrobkom, čo môže viesť k zraneniu osôb.
 - c) **Tlak aplikujte len vtedy, keď je priamo zarovnaný s vŕtákom, nepoužívajte**

nadmerný tlak. Vrták sa ohne a spôsobí poškodenie alebo stratu kontroly, čo môže viesť k zraneniu osôb.

BEZPEČNOSTNÉ VAROVANIA TÝKAJÚCE SA BATÉRIÍ

- a) **Nepokúšajte sa demontovať, rozoberať alebo rozrezávať batérie alebo jej články.**
- b) **Batériu neskratujte. Neukladajte batérie náhodne v škatuliach alebo v zásuvkách, kde by mohlo dôjsť k ich vzájomnému skratovaniu alebo k skratovaniu spôsobenému inými predmetmi.** Ak sa batéria nepoužíva, udržiajte ju v bezpečnej vzdialenosti od sponiek na papieri, minci, kľúčov, klincov, skrutiek alebo iných malých kovových predmetov, ktoré môžu spôsobiť prepojenie kontaktov batérie. Skratovanie kontaktov batérie môže spôsobiť popálenie alebo požiar.
- c) **Nevystavujte batériu pôsobeniu tepla alebo ohňa. Vyvarujte sa skladovania batérií na otvorenom slnku.**
- d) **Nevystavujte batériu mechanickým rázom.**
- e) **Ak dôjde k úniku kvapaliny z batérie, zabráňte tomu, aby sa táto kvapalina dostala do kontaktu s pokožkou alebo aby zasiahla oči. Ak dôjde k takému kontaktu, zasiahnuté miesto umyte značným množstvom vody a vyhľadajte lekárske ošetrovanie.**
- f) **Udržujte batérie čisté a suché.**
- g) **Ak sú svorky batérie znečistené, utrite ich čistou a suchou handričkou.**
- h) **Batéria musí byť pred použitím nabitá. Vždy postupujte podľa uvedených pokynov a používajte správny postup nabíjania.**
- i) **Nenechávajte batériu nabíjať, ak nebude batéria použitá.**
- j) **Po dlhodobom uložení budete možno musieť vykonať niekoľko cyklov nabíjania a vybíjania, aby batéria dosiahla svoj maximálny výkon.**
- k) **Vykonávajte nabíjanie iba v nabíjačke, ktorá je špecifikovaná spoločnosťou Cat®. Nepoužívajte inú nabíjačku, než je nabíjačka špeciálne dodaná na použitie s týmto zariadením**
- l) **Nepoužívajte žiadnu batériu, ktorá nie je určená na použitie s týmto zariadením.**
- m) **Ukladajte batérie mimo dosahu detí.**

- n) **Uchovajte originálnu dokumentáciu k tomuto výrobku na budúce odkazy.**
- o) **Ak sa zariadenie nepoužíva, vyberte z neho batériu.**
- p) **Vykonávajte riadnu likvidáciu batérie.**
- q) **V zariadení nekombinujte batérové články rôzneho dátumu výroby, kapacity, veľkosti alebo typu.**
- r) **Batériu uchovávajte ďalej od mikrovlnných rúr a zariadení pod vysokým tlakom.**

SYMBOLY



Kvôli zníženiu rizika poranenia je potrebné, aby si používateľ najprv prečítal návod



Výstraha



Používajte ochranu sluchu



Používajte ochranu očí



Používajte protiprachovú masku



Akumulátor Li-Ion. Tento výrobok bol označený symbolom "triedený odpad" pre všetky jednotlivé a zložené akumulátory. Preto musí byť s ohľadom vplyvu na životné prostredie po doslúžení recyklovaný alebo demontovaný. Akumulátory obsahujú nebezpečné látky, preto môžu byť nebezpečné pre životné prostredie a ľudské zdravie.



Nevystavujte ohňu



Akumulátory sa môžu pri nesprávnom spôsobe likvidácie dostať do systému kolobehu vody, čo môže ohroziť vlastný ekosystém. Doslúžile akumulátory nelikvidujte ako zmesový komunálny odpad. Elektrické výrobky sa nesmú likvidovať spolu s domácim odpadom. Recyklujte v zberných miestach na tento účel zriadených. O možnosti recyklácie sa informujte na miestnych úradoch alebo u predajcu.

ZOZNAM SÚČASTÍ

1. BEZKLÚČOVÉ SKLÚČOVADLO
2. KRÚŽOK NA NASTAVENIE KRÚTIACEHO MOMENTU
3. DVOJSTUPNOVÁ REGULÁCIA PREVODOVÝCH STUPŇOV
4. POSUVNÝ OVLÁDAČ ROTÁCIE DOPREDU/DOZADU
5. MÁKKÝ ÚCHOP NA RUKOVÄTI
6. UVOLŇOVACIE TLAČIDLO BATÉROVÉHO BLOKU*

7. BATÉRIOVÝ BLOK*
8. TLAČIDLO ZAPNÚŤ/VYPNÚŤ
9. LED SVIETIDLO
10. INDIKÁTOR KAPACITY BATÉRIE

* Do štandardnej dodávky nie je zahrnuté všetko zobrazené alebo opísané príslušenstvo.

TECHNICKÉ ÚDAJE

Označenie typu DX15 DX15.1 DX15B (15 - označenie zariadenia, predstavuje vrtacieho skrutkovača)

		DX15	DX15.1	DX15B
Napätie		12V ---		
Otáčky naprázdno		0-400/0-1500/min		
Rýchlosť úderov		0-5800/0-22500bpm		
Max. krútiaci moment		30N.m		
Kapacita skľučovadla		10mm		
Počet polôh spojky		21+1+1		
Max. kapacita na vrtanie	Oceľ	8mm		
	Drevo	20mm		
	Betón	8mm		
Kapacita batérie (DXB26)		2.0 Ah		/
Vstup nabíjačky (DXC26)		100-240V ~ 50/60Hz		/
Výstup nabíjačky (DXC26)		13V --- 1.5 A		/
Trieda ochrany nabíjačky		□/II		/
Hmotnosť zariadenia		1.07kg		0.9kg

SK

INFORMÁCIE TÝKAJÚCE SA HLUKU

Nameraný akustický tlak	L_{pA} : 76 dB (A)
K_{pA} =	5 dB(A)
Nameraný akustický výkon	L_{WA} : 87 dB (A)
K_{WA} =	5 dB(A)
Používajte ochranu sluchu.	

INFORMÁCIE O VIBRÁCIÁCH

Výsledné celkové hodnoty pre vibrácie (suma pre trojosový vektor) stanovené podľa normy EN 62841:	
Vrtanie s príklepom do betónu	Hodnota emisie vibrácií: $a_{n,10} = 3.123 \text{ m/s}^2$
	Nepresnosť K = 1.5 m/s^2
Vrtanie do kovu	Hodnota emisie vibrácií: $a_{n,D} = 1.029 \text{ m/s}^2$
	Nepresnosť K = 1.5 m/s^2

Deklarovaná celková hodnota vibrácií a deklarovaná úroveň vytváraného hluku boli merané v súlade so štandardnými skúšobnými postupmi a môžete ich použiť na vzájomné porovnanie jednotlivých náradí.

Deklarovaná celková hodnota vibrácií a deklarovaná úroveň vytváraného hluku môžu byť tiež použité na predbežné stanovenie doby práce s náradím.

! **VAROVANIE:** Vibrácie a hlučnosť pri aktuálnom použití elektrického náradia sa od deklarovanych môžu líšiť v závislosti od spôsobu, akým je náradie používané, a hlavne od typu spracovávaného obrobku podľa nasledujúcich príkladov a ďalších spôsobov, akými je náradie používané:

Ako sa náradie používa a aké materiály sa budú rezať alebo vrtat'.

Náradie musí byť v dobrom stave a musí byť vykonávaná jeho riadna údržba.

S náradím sa musí používať správne príslušenstvo, a toto príslušenstvo musí byť ostré a v dobrom stave.

Pevnosť uchopenia rukovätí a či je použité akékoľvek príslušenstvo znižujúce úroveň vibrácií a hluku.

Toto náradie môže byť použité iba na určené účely a podľa týchto pokynov.

Ak sa toto náradie nepoužíva zodpovedajúcim spôsobom, môže spôsobiť syndróm choroby spôsobenej pôsobením vibrácií na ruky a paže obsluhy.



VAROVANIE: Ak chcete byť presní, odhad času pôsobenia vibrácií v aktuálnych podmienkach pri použití tohto náradia by mal brať do úvahy taktiež všetky časti pracovného cyklu, ako sú časy, kedy je náradie vypnuté a kedy je v chode vo voľnobežných otáčkach, ale v skutočnosti nevykonáva žiadnu prácu. Čas pôsobenia vibrácií tak môže byť v rámci celkového pracovného času značne skrátený.

Pomáha minimalizovať riziko pôsobenia vibrácií a hluku.

VŽDY používajte ostré sekáče, vrtáky a nože.

Vykonávajte údržbu tohto náradia podľa týchto pokynov a zaistíte jeho riadne mazanie (ak je to vhodné).

Ak bude náradie používané pravidelne, potom investujte do príslušenstva znižujúceho úroveň vibrácií a hluku.

Vypracujte si svoj plán práce, aby ste pôsobenie vysokých vibrácií tohto náradia rozdelili do niekoľkých dní.

PRÍSLUŠENSTVO

	DX15	DX15.1	DX15B
Jednotka (DXB26)	1	2	/
Nabíjačka (DXC26)	1	1	/

Odporúčame príslušenstvo kúpiť v rovnakom obchode ako samotné náradie. Podrobnejšie informácie sú pribalené k jednotlivému príslušenstvu. Odborní predavači vám pomôžu a poradia.

NÁVOD NA OBSLUHU



POZNÁMKA: Pred prevádzkovaním tohto nástroja si pozorne prečítajte tento návod na obsluhu.

ZAMÝŠLANÉ POUŽITIE

Tohto zariadenie je určené na zaskrutkúvanie a vyskrutkúvanie skrutiek, ako aj na vŕtanie do dreva, kovu a plastu.

PRED UVEDENÍM DO PREVÁDZKY

1. NABITE BATÉRIOVÝ BLOK (POZRITE SI OBR. A)

MONTÁŽ

1. VYBERANIE ALEBO VKLADANIE BATÉRIOVÉHO BLOKU (POZRITE SI OBR. B1, B2)

Batériový blok vyberte zo zariadenia tak, že zatlačíte na uvoľňovacie tlačidlo batériového bloku. Batériový blok po nabití vložte späť do nástroja. Stačí jednoducho zasunúť a mierne zatlačiť.

PREVÁDZKA

1. TLAČIDLO ZAPNÚT/VYPNÚT (POZRITE SI OBR. C)

Posuvný ovládač rotácie dopredu/dozadu posuňte do ľavej alebo pravej polohy. Vŕtačku zapnite stlačením tlačidla Zapnúť/vypnúť a zastavte ju uvoľnením tohto tlačidla. Tlačidlo Zapnúť/vypnúť je vybavené funkciou brzdy, ktorá skľučovadlo okamžite zastaví pri rýchlom uvoľnení spínača.

Funguje aj ako spínač na zmenu otáčok a pri silnejšom stlačení spúšťa sa zvyššia otáčky a krútiaci moment. Sila stlačenia spínača spúšťa reguluje otáčky.



VÝSTRAHA: Nástroj neprevádzkujte dlhú dobu pri nízkych otáčkach, pretože vnútri bude vznikáť nadmerné teplo.



VÝSTRAHA: Pri pret'ažení okamžite uvoľnite tlačidlo Zapnúť/vypnúť, aby ste predišli prehriatiu motora.

2. ZÁMOK SPÍNAČA

Spínaciu spúšť možno zamknúť v polohe VYP. Pomáha to znížiť možnosť náhodného spustenia nástroja, keď sa nepoužíva. Ak chcete zamknúť spúšťaciu spúšť, otočný ovládač prepnite do strednej polohy.

3. OVLÁDANIE ROTÁCIE DOPREU A DOZADU (POZRITE SI OBR. D1, D2)

Rotácia dopredu: Posuvný ovládač rotácie dopredu/dozadu posuňte do ľavej polohy (vrták musí smerovať od vás). Používa sa na vŕtanie a zaskrutkúvanie skrutiek.

Rotácia dozadu: Posuvný ovládač rotácie dopredu/dozadu posuňte do pravej polohy (vrták musí smerovať od vás). Používa sa na vyskrutkúvanie skrutiek alebo na uvoľnenie zaseknutého vrtáka.



VÝSTRAHA: Keď sa nástroj otáča, nemeňte smer otáčok a počkajte, kým nebude zastavený.

4. DVOJSTUPNOVÁ REGULÁCIA PREVODOVÝCH STUPŇOV (POZRITE SI OBR. E)

Vŕtačka je vybavená dvojstupňovou reguláciou prevodových stupňov na vŕtanie alebo zaskrutkúvanie pri nízkych otáčkach LO (značka 1) alebo vysokých otáčkach HI (značka 2). Na hornej časti vŕtačky sa nachádza posuvný spínač na voľbu buď otáčok LO, alebo HI. Ak vŕtačku používate v rozsahu nízkych otáčok LO, otáčky sa znížia a vŕtačka bude mať vyšší výkon a krútiaci moment. Ak vŕtačku používate v rozsahu nízkych otáčok LO, otáčky sa zvýšia a vŕtačka bude mať vyšší výkon a krútiaci moment.

I PREVODOVÝ STUPEŇ

Rozsah nízkych otáčok: na zaskrutkúvanie alebo vŕtanie otvorov s veľkým priemerom

II PREVODOVÝ STUPEŇ

Rozsah vysokých otáčok: na vŕtanie otvorov s malým priemerom



VÝSTRAHA: Aby sa zabránilo poškodeniu prevodov, pred zmenou smeru otáčania alebo dvojstupňovou

reguláciou prevodov nechajte skľučovadlo vždy úplne zastaviť.

⚠ VÝSTRAHA: Ak pri vysokorýchlostnom prevode často dochádza k preťaženiu, prepnite do nízkootáčkového prevodu, aby sa zabránilo prehrievaniu motora.

5. NASTAVENIE SKĽUČOVADLA (POZRITE SI OBR. F)

Skľučovadlo otvorte otáčaním jeho prednej časti (smer ①). Vrták vložíte medzi čeluste skľučovadla a jeho prednú časť otáčajte v opačnom smere. Vrták musí byť v strede čelustí skľučovadla. Nakoniec pevne otáčajte prednú časť skľučovadla v opačnom smere (smer ②). Vrták je teraz upnutý v skľučovadle.

6. NASTAVENIE KRÚTIACEHO MOMENTU (POZRITE SI OBR. G)

(Sila skrútkovania vrtacieho skrutkovača) Krútiaci moment nastavíte otáčaním krúžka na nastavenie krútiaceho momentu. Krútiaci moment je väčší, keď je krúžok na nastavenie krútiaceho momentu nastavený na vyššiu hodnotu. Krútiaci moment je väčší, keď je krúžok na nastavenie krútiaceho momentu nastavený na nižšiu hodnotu.

Nastavenie vykonajte takto:

1 - 4	na zaskrutkovanie malých skrutiek
5 - 9	na zaskrutkovanie skrutiek do mäkkého materiálu
10 - 14	na zaskrutkovanie skrutiek do mäkkého a tvrdého materiálu
15 - 20	na zaskrutkovanie do tvrdého dreva
21	na zaskrutkovanie väčších skrutiek
Ⓔ	na vŕtanie pri veľkom zaťažení
Ⓙ	na vŕtanie do muríva a betónu

7. AUTOMATICKÝ ZÁMOK VRETENA

Automatický zámok vretena umožňuje používať nástroj ako bežný skrutkovač. Skrutku môžete pevne utiahnuť alebo uvoľniť veľmi utiahnutú skrutku ďalším otáčaním alebo pri vybití batérie môžete pokračovať v práci. Skľučovadlo sa po vypnutí nástroja automaticky zaistí a nástroj sa môže používať ako ručný skrutkovač.

8. POUŽÍVANIE LED SVIETIDLA

Ak chcete svetidlo vypnúť, stlačíte tlačidlo Zapnúť/vypnúť. Keď uvoľníte tlačidlo Zapnúť/vypnúť, svetelný indikátor zhasne.

LED svetidlo veľmi zvyšuje viditeľnosť v tmavom a uzatvorenom priestore.

9. INDIKÁTOR KAPACITY BATÉRIE

Nástroj je vybavený indikátorom kapacity batérie. Úplným alebo polovičným stlačením tlačidla Zapnúť/vypnúť bude svietiť indikátor kapacity batérie a ukazovať zostávajúci stav nabitia batérie.

Ukazovateľ stavu nabitia	Kapacita
3 svetelné indikátory	> 70 %
2 svetelné indikátory	40 - 70 %
1 svetelný indikátor	< 40 %

10. VŔTANIE

Pri vŕtaní do tvrdého hladkého povrchu použijajte jamkovač na vyznačenie požadovaného umiestnenia otvoru. To zabráni vyšmyknutiu vrtáka zo stredu, pretože je vytvorená jamka pre otvor.

Nástroj držte pevne a hrot vrtáka umiestnite do bodu, ktorý sa má vyvŕtať. Nástroj zapnite stlačením spínacej spúšte. Vrták posúvajte do obrobku vyvíjaním primeraného tlaku, aby bol stále v zábere. Na zvážčenie otvoru netlačte nasilu ani nevyvíjajte bočný tlak.

Ak chcete zapnúť funkciu vŕtania (na vŕtanie do kovu, dreva alebo plastu), krúžok na nastavenie krútiaceho momentu otočte do polohy vŕtania. Ak chcete zapnúť funkciu vŕtania (na vŕtanie do kovu, dreva alebo Betón), krúžok na nastavenie krútiaceho momentu otočte do polohy vŕtania.

⚠ VÝSTRAHA: Na vŕtanie do muríva a betónu sa musia vždy používať vidiové vrtáky. Pri vŕtaní do kovu používajte iba vrtáky HSS v dobrom stave. Pri používaní krátkych skrutkovačov bitov vždy používajte magnetický držiak bitov (nie je zahrnutý do dodávky). Pri zaskrutkovaní skrutiek naneste na ich závitý tenký vrstvu tekutého mydla alebo podobného prípravku na uľahčenie ich zaskrutkovania.

11. OCHRANA PROTI PREŤAŽENIU

Motor sa pri preťažení zastaví. Okamžite uvoľnite zaťaženie nástroja a nechajte ho vychladnúť približne na 30 sekúnd pri najvyšších voľnoběžných otáčkach.

12. OCHRANA PROTI PREŤAŽENIU ZÁVISLÁ OD TEPLoty

Nástroj nesmie počas prevádzky, ako je určené pre elektrické náradie, podliehať preťaženiu. Elektrické ovládanie vypne elektrický nástroj pri veľmi vysokom zaťažení alebo pri prekročení prípustnej teploty batérie nad 75 °C, až kým teplota znova neklesne na optimálny teplotný rozsah.

13. OCHRANA PROTI HLBOKÉMU VYBITIU

Lítium-iónovú batériu chráni proti hlbokému vybitiu „Systém na ochranu proti vybitiu“. Keď je batéria vybitá, ochranný okruh vypne zariadenie: Vložený nástroj sa už neotáča.

DOBRE RÁDY NA PRÁCU S NÁRADÍM

1. PREČO SA VŔTAČKA NEOTÁČA, KEĎ STLAČÍM VYPINAČ?

Posuvný spínač na hornej časti vŕtačky prepínajúci smer otáčania je v polohe zablokované. Odblokujte spínač presunutím do požadovaného smeru otáčania. Potlačte vypínač a vŕtačka sa začne otáčať.

2. VŔTAČKA SA ZASTAVÍ SKŔOR, AKO JE SKRUTKA ÚPLNE PRITIAHNUTÁ. PREČO?

Overte si polohu krútiaceho momentu nastavovacieho krúžku, vy nájdete krúžok na nastavenie krútiaceho momentu medzi skľučovadlom a telo vŕtačky. Poloha 1 je najnižší krútiaci moment (skrutkovanie sila) a poloha 21 je najvyšší krútiaci moment (skrutkovanie sila). Poloha Ⓔ je pre činnosť vŕtania. Pozícia Ⓙ je pre operácia

príklepového vŕtania. Nastavte krúžok na nastavenie krútiaceho momentu na vyššiu pozíciu, aby ste dosiahli najlepší výsledok.

3. PREČO SA VÝDRŽ JEDNOTKY BATÉRIÍ MENÍ

Problémy s dĺžkou nabíjania, dlhšie obdobie nečinnosti môžu znížiť kapacitu batérií a tým aj prevádzkový čas. Dá sa to napraviť, ak necháte batérie prejsť niekoľkými cyklami nabitia a vybitia vo vŕtačke. Náročné činnosti, ako zakrúcanie veľkých skrutiek do tvrdého dreva, spotrebujú energiu batérie rýchlejšie ako menej náročné činnosti. Jednotku batérií nenabíjajte pri teplote pod 0°C ani nad 40°C, inak to negatívne ovplyvní jej výkon.

ÚDRŽBA

Pred vykonaním akéhokoľvek nastavovania, opráv alebo údržby vyberte z nástroja batériový modul.

Vaše náradie si nevyžaduje žiadne dodatočné mazanie ani údržbu.

Vaše náradie si nevyžaduje žiadny servisný zásah. Svoje náradie nikdy nečistíte vodou alebo chemickými čistiacimi prostriedkami. Vytrite ho suchou handrou. Náradie ukladajte na suchom mieste. Vetracie otvory motora udržiavajte čisté. Ovládacie prvky zbavujte prachu. Cez vetracie štrbiny občas možno vidieť iskrenie komutátora. Je to normálny stav a nepoškodzuje to vaše náradie.

PRE AKUMULÁTOROVÉ NÁRADIE

Rozsah okolitej teploty, na použitie a skladovanie náradia a akumulátora je 0°C-45°C. Odporúčaný rozsah okolitej teploty pre nabíjací systém v priebehu nabíjania je 0°C-40°C.

OCHRANA ŽIVOTNÉHO PROSTREDIA



Elektrické výrobky sa nesmú likvidovať spolu s domácim odpadom. Recyklujte v zberných miestach na tento účel zriadených. O možnosti recyklácie sa informujte na miestnych úradoch alebo predajcu.

VYHLÁSENIE O ZHODE

My,
POSITEC Germany GmbH
Postfach 32 02 16, 50796 Cologne, Germany

Vyhlasujeme, že tento výrobok
Popis **Akumulátorový vŕtací skrutkovač**
Type **DX15 DX15.1 DX15B (15 - označenie zariadenia, predstavuje vŕtacieho skrutkovača)**
Funkcie **Vŕtanie**

Zodpovedá nasledujúcim smerniciam:
2006/42/EC,
2011/65/EU & (EU)2015/863,
2014/30/EU

spĺňa posudzov ané normy:
EN 55014-1,
EN 55014-2,
EN 62841-1,
EN 62841-2-1

Osoba oprávnená za zostavenie technického súboru:
Názov Marcel Filz
Adresa POSITEC Germany GmbH
Postfach 32 02 16, 50796 Cologne, Germany



2021/05/05
Allen Ding
Zástupca vrchnej konštrukčnej kancelárie,
Testovanie & Certifikácia
Positec Technology (China) Co., Ltd.
18, Dongwang Road, Suzhou Industrial
Park, Jiangsu 215123, P. R. China

IZVIRNA NAVODILA VARNOST IZDELKA SPLOŠNA VARNOSTNA NAVODILA ZA ELEKTRIČNA ORODJA



OPOZORILO! Pred uporabo orodja, pazorno preberite vsa varnostna opozorila, navodila, preglejte ilustracije ter preverite tehnične podatke orodja.

Neupoštevanje opozoril in navodil lahko privede do električnega udara in/ali resnih poškodb.

Vsa opozorila in napolita shranite, ker jih boste v prihodnje še potrebovali.

Pojem „električno orodje“, ki se pojavlja v nadaljnjem besedilu, se nanaša na električna orodja z električnim pogonom (z električnim kablom) in na akumulatorska električna orodja (brez električnega kabla).

1. VARNOST NA DELOVNEM MESTU

- a) Delovno področje naj bo vedno čisto in dobro osvetljeno. Nered in neosvetljena delovna področja lahko povzročijo nezgode.
- b) Ne uporabljajte električnega orodja v okolju, kjer lahko pride do eksplozij oziroma tam, kjer se nahajajo vnetljive tekočine, plini ali prah. Električna orodja povzročajo iskrjenje, zaradi katerega se lahko prah ali para vnameta.
- c) Prosimo, da med uporabo električnega orodja ne dovolite otrokom ali drugim osebam, da bi se Vam približali. Odvračanje Vaše pozornosti drugam lahko povzroči izgubo kontrole nad napravo.

2. ELEKTRIČNA VARNOST

- a) Priključni vtikač električnega orodja se mora prilegati vtičnici. Spreminjanje vtičnika na kakršenkoli način ni dovoljeno. Pri ozemljenih električnih orodjih ne uporabljajte vtičakov z adapterji. Nespremenjeni vtičaki in ustrezne vtičnice zmanjšujejo tveganje električnega udara.
- b) Izogibajte se telesnemu stiku z ozemljenimi površinami kot so na primer cevi, grelci, štedilniki in hladilniki. Tveganje električnega udara je večje, če je Vaše telo ozemljeno.
- c) Prosimo, da napravo zavarujete pred dežjem ali vlago. Vdor vode v električno orodje povečuje tveganje električnega udara.
- d) Ne uporabljajte kabla za nošenje ali obešanje električnega orodja in ne vlecite za kabel, če želite vtičak izvleči iz vtičnice. Kabel zavarujte pred vročino, oljem, ostrimi robovi ali premikajočimi se deli naprave. Poškodovani ali zapleteni kabli povečujejo tveganje električnega udara.
- e) Kadar uporabljate električno orodje zunaj, uporabljajte samo kabselske podaljške, ki so primerni za delo na prostem. Uporaba kabselskega podaljška, ki jê primeren za delo na prostem, zmanjšuje tveganje električnega udara.

- f) Če je uporaba električnega orodja v vlažnem okolju neizogibna, uporabljajte stikalo za zaščito pred kvarnim tokom. Uporaba zaščitnega stikala zmanjšuje tveganje električnega udara.

3. OSEBNA VARNOST

- a) Bodite pozorni, pazite kaj delate ter se dela z električnim orodjem lotite z razumom. Ne uporabljajte električnega orodja, če ste utrujeni oziroma če ste pod vplivom mamil, alkohola ali zdravil. Trenutek nepazljivosti med uporabo električnega orodja je lahko vzrok za resne telesne poškodbe.
- b) Uporabljajte osebno zaščitno opremo in vedno nosite zaščitna očala. Nošenje osebne zaščitne opreme, na primer maske proti prahu, neдрsečih zaščitnih čevljev, varnostne čelade ali zaščitnih glušnikov, kar je odvisno od vrste in načina uporabe električnega orodja, zmanjšuje tveganje telesnih poškodb.
- c) Izogibajte se nenamernemu zagonu. Pred priključitvijo električnega orodja na električno omrežje in/ali na akumulator in pred dviganjem ali nošenjem se prepričajte, če je električno orodje izklopljeno. Prenašanje naprave s prstom na stikalu ali priključitev vklopljenega električnega orodja na električno omrežje je lahko vzrok za nezgodo.
- d) Pred vklopljanjem električnega orodja odstranite nastavitvena orodja ali izvijače. Orodje ali ključ, ki se nahaja v vrtečem se delu naprave, lahko povzroči telesne poškodbe.
- e) Izogibajte se nenormalni telesni drži. Poskrbite za trdno stojišče in za stalno ravnotežje. Tako boste v nepričakovanih situacijah električno orodje lahko bolje nadzorovali.
- f) Nosite primerna oblačila. Ne nosite ohlapnih oblačil in nakita. Poskrbite, da se med delovanjem električnega orodja vaši lasje, oblačila in rokavice, ne bodo ujeli med premikajoče se dele. Premikajoči se deli orodja lahko zagrabijo ohlapno oblačilo, dolge lase ali nakit.
- g) Če ima električno orodje predvideno namestitev enot za odsesavanje prahu ali zbiranje delcev, poskrbite, da bodo te tudi pravilno nameščene in uporabljene. Če uporabljate enoto za zbiranje delcev, obstaja manjša nevarnost nesreč zaradi prahu.
- h) Upošteвайте, da boste s pogosto uporabo orodja, z njim postali zelo domači, zaradi česar bi lahko ravnali ravnodušno, ter spregledali varnostna pravila za uporabo orodja. Nepremišljeno ravnanje lahko že v trenutku nepazljivosti, povzroči resne poškodbe.

4. SKRBNA UPORABA IN RAVNANJE Z ELEKTRIČNIMI ORODJI

- a) Ne preobremenjujte naprave. Pri delu uporabljajte električna orodja, ki so za to delo namenjena. Z ustreznim električnim orodjem boste v navedenem zmogljivostnem področju delali bolje in varneje.
- b) Ne uporabljajte električnega orodja s pokvarjenim stikalom. Električno orodje, ki

SL

se ne da več vklopiti ali izklopiti, je nevarno in ga je potrebno popraviti.

- c) **Pred nastavljanjem naprave, zamenjavo delov pribora ali odlaganjem naprave izvelicite vtičak iz električne vtičnice in/ali odstranite akumulator.** Ta previdnostni ukrep preprečuje nenamerni zagon električnega orodja.
- d) **Električna orodja, katerih ne uporabljate, shranjujte izven dosega otrok.** Osebam, ki naprave ne poznajo ali niso prebrale teh navodil za uporabo, naprave ne dovolite uporabljati. Električna orodja so nevarna, če jih uporabljajo neizkušene osebe.
- e) **Skrbno negujte električno orodje. Kontrolirajte brezhibno delovanje premičnih delov naprave, ki se ne smejo zatikati. Če so ti deli zlomljeni ali poškodovani do te mere, da ovirajo delovanje električnega orodja, jih je potrebno pred uporabo naprave popraviti.** Slabo vzdrževana električna orodja so vzrok za mnoge nezgode.
- f) **Rezalna orodja vzdržujte tako, da bodo vedno ostra in čista.** Skrbno negovana rezalna orodja z ostrimi robovi se manj zatikajo in so lažje vodljiva.
- g) **Električna orodja, pribor, vsadna orodja in podobno uporabljajte ustrezno tem navodilom. Pri tem upoštevajte delovne pogoje in dejavnost, ki jo boste opravljali.** Uporaba električnih orodij v namene, ki so drugačni od predpisanih, lahko privede do nevarnih situacij.
- h) **Poskrbite, da bodo ročaji in ostale prijemalne površine, vedno suhi, čisti in brez ostankov olj ali masti.** Če pride do nepredvidenih situacij, vam spolzki ročaji in prijemalne površine ne zagotavljajo varnega rokovanja in nadzora nad orodjem.
- 5) **Skrbno ravnanje in uporaba akumulatorskih orodij**
 - a) **Akumulatorske baterije polnite samo v polnilnikih, ki jih priporoča proizvajalec.** Polnilnik, ki je namenjen določeni vrsti akumulatorskih baterij, se lahko vname, če ga boste uporabljali skupaj z drugačnimi akumulatorskimi baterijami.
 - b) **V električnih orodjih uporabljajte le akumulatorske baterije, ki so zanje predvidene.** Uporaba drugih akumulatorskih baterij lahko povzroči telesne poškodbe ali požar.
 - c) **Akumulatorska baterija, katere ne uporabljate, ne sme priti v stik s pisarniški sponkami, kovanci, želblji, vijaki in drugimi manjšimi kovinskimi predmeti, ki bi lahko povzročili premostitev kontaktov.** Kratek stik med akumulatorskimi kontakti lahko ima za posledico opekline ali požar.
 - d) **V primeru napačne uporabe lahko iz akumulatorske baterije izteče tekočina. Izgubajte se kontaktu z njo. Pri naključnem kontaktu s kožo spirajte z vodo.** Če pride tekočina v oko, dodatno poiščite tudi zdravniško pomoč. Iztekajoča akumulatorska tekočina lahko povzroči draženje kože ali opekline.
 - e) **Ne uporabljajte poškodovanih ali prilagojenih akumulatorskih baterij oz. orodij.** Poškodovane ali prilagojene akumulatorske

baterije ali prilagojene akumulatorske baterije se lahko nepredvidljivo obnašajo, kar lahko povzroči požar, eksplozijo ali tveganje za poškodbe.

- f) **Akumulatorske baterije ali orodja ne izpostavljajte ognju previsoki temperaturi. Izpostavljenost ognju ali previsoki temperaturi. Izpostavljenost ognju ali vročini nad 130°C lahko povzroči eksplozijo.**
- g) **Upoštevajte navodila za polnjenje in ne polnite akumulatorske baterije ali orodja pri temperaturi, ki je izven območja, navedenega v navodilih. Če orodje polnite na nepravilen način ali pri temperaturah, ki so izven določenega območja, lahko pride do poškodb akumulatorske baterije, kar poveča tveganje za požar.**
- 6) **Servisiranje**
 - a) **Vaše električno orodje naj popravlja le kvalificirano strokovno osebe, ki uporablja originalne nadomestne dele.** Tako bo zagotovljena predpisana varna uporaba orodja.
 - b) **Nikoli ne servisirajte poškodovanih akumulatorjev.** Poškodovane akumulatorje lahko servisira le proizvajalec ali pooblaščen servisier.

VARNOSTNA OPOZORI-LA PRI VRTANJU

- 1) **Varnostna navodila za vse operacije**
 - a) **Če je strojčku priloženo stranski ročaj, ga namestite.** Izguba nadzora lahko povzroči telesne poškodbe.
 - b) **Kadar bi med uporabo električnega strojčka lahko z rezalnim orodjem prišli v stik z električno napeljavo, morate slednjega vedno držati za izolirane ročaje.** Če z rezalnim orodjem pridete v stik z električno napeljavo pod "napetostjo", to povzroči, da postanejo "električni" tudi kovinski deli strojčka, zaradi česar uporabnik lahko doživi električni udar.
- 2) **Varnostna navodila pri uporabi dolgih svedrov**
 - a) **Ne obratujte s hitrostjo, ki je višja od največje nazivne hitrosti vrtalnika.** Pri večjih hitrostih se lahko sveder upogne, če se lahko prosto vrti, ne da bi se dotaknil obdelovanca, kar povzroči telesne poškodbe.
 - b) **Vrtanje vedno začnite pri nizki hitrosti, pri čemer je konica svedra v stiku z obdelovancem.** Pri večjih hitrostih se lahko sveder upogne, če se lahko prosto vrti, ne da bi se dotaknil obdelovanca, kar povzroči telesne poškodbe.
 - c) **Pritrdite tlak samo, če je neposredno poravnane z svedrom, ne pritiskajte preveč.** Vrtalnik se upogne in povzroči poškodbe ali izgubo nadzora, kar lahko povzroči telesne poškodbe.

VARNOSTNA OPOZORI-LA ZA AKUMULATOR

- a) **Nepokušajte sa demontovat', rozoberat' alebo rozrezavat' batérie alebo jej články.**
- b) **Batériu neskratujte. Neukladajte batérie náhodne v škatuliach alebo v zásuvkách, kde by mohli dôjsť k ich vzájomnému skratovaniu alebo k skratovaniu**

spôsobenému inými predmetmi. Ak sa batéria nepoužíva, udržiajte ju v bezpečnej vzdialenosti od sponiek na papiere, minci, kľúčov, klinčov, skrutiek alebo iných malých kovových predmetov, ktoré môžu spôsobiť prepojenie kontaktov batérie. Skratovanie kontaktov batérie môže spôsobiť popáleniny alebo požiar.

- c) **Nevystavujte batériu pôsobeniu tepla alebo ohňa. Vyvarujte sa skladovania batérií na otvorenom slnku.**
- d) **Nevystavujte batériu mechanickým rázom.**
- e) **Ak dôjde k úniku kvapaliny z batérie, zabráňte tomu, aby sa táto kvapalina dostala do kontaktu s pokožkou alebo aby zasiahla oči. Ak dôjde k takému kontaktu, zasiahnuté miesto umyte značným množstvom vody a vyhľadajte lekárske ošetrovanie.**
- f) **Udržujte batérie čisté a suché.**
- g) **Ak sú svorky batérie znečistené, utrite ich čistou a suchou handričkou.**
- h) **Batéria musí byť pred použitím nabitá. Vždy postupujte podľa uvedených pokynov a používajte správny postup nabíjania.**
- i) **Nenechávajte batériu nabíjať, ak nebude batéria použitá.**
- j) **Po dlhodobom uložení budete možno musieť vykonať niekoľko cyklov nabíjania a vybíjania, aby batéria dosiahla svoj maximálny výkon.**
- k) **Vykonávajte nabíjanie iba v nabíjačke, ktorá je špecifikovaná spoločnosťou Cat®. Nepoužívajte inú nabíjačku, než je nabíjačka špeciálne dodaná na použitie s týmto zariadením**
- l) **Nepoužívajte žiadnu batériu, ktorá nie je určená na použitie s týmto zariadením.**
- m) **Ukladajte batérie mimo dosahu detí.**
- n) **Uschovajte originálnu dokumentáciu k tomuto výrobku na budúce odkazy.**
- o) **Ak sa zariadenie nepoužíva, vyberte z neho batériu.**
- p) **Vykonávajte riadnu likvidáciu batérie.**
- q) **V zariadení nekombinujte batériové články rôzneho dátumu výroby, kapacity, veľkosti alebo typu.**
- r) **Batériu uchovávajte ďalej od mikrovlnných rúr a zariadení pod vysokým tlakom.**

SIMBOLI



Zaradi zmanjševanja nevarnosti poškodb, se temeljito seznanite z navodili za uporabo



Opozorilo



Uporabljajte zaščito za ušesa



Uporabljajte zaščito za oči



Nosite zaščitno masko za prah



Li-Ion

Baterije Li-Ion Ta izdelek je označen s simbolom, ki se nanaša na 'ločeno zbiranje' za vse baterijske napajalnike in baterijski napajalnik. Nato bodo reciklirane ali razstavljene, da se zmanjša škodljiv vpliv na okolje. Baterijski napajalniki vsebujejo nevarne snovi in so zato lahko nevarni za okolje in za zdravje ljudi.



Prepovedano sežiganje



Če se baterije nepravilno odlaga, lahko vstopijo v vodni cikel, kar pa je lahko nevarno za ekosistem. Odpadnih baterij ne odlagajte v nesortirane komulane odpadke.



Odpadnih električnih naprav ne smete zavreči skupaj z ostalimi gospodinjstskimi odpadki. Dostavite jih na mesto za ločeno zbiranje odpadkov. Glede podrobnosti, se posvetujte z lokalno službo za ravnanje z odpadki.

SEZNAM KOMPONENT

1. VPENJALNA GLAVA
2. OBROČ ZA PRILAGAJANJE NAVORA
3. PREKLOP HITROSTI
4. KRMLNIK VRTENJA NAPREJ/VZVRATNO
5. OBLOGA ROČAJA
6. GUMB ZA SPROSTITVEV AKUMULATORJA*
7. AKUMULATOR*
8. STIKALO ZA VKLOP/IZKLOP
9. LED-LUČKA
10. INDIKATOR KAPACITETE BATERIJE

* **Ves ilustriran ali opisan dodatni pribor ni vključen v standardni obseg dobave.**

TEHNIČNI PODATKI

Oznaka tipa DX15 DX15.1 DX15B (15 - oznaka stroja, predstavlja vrtnali vijačnik)

		DX15	DX15.1	DX15B
Napetost		12V ---		
Hitrost brez obremenitve		0-400/0-1500/min		
Število udarcev		0-5800/0-22500bpm		
Največji navor		30N.m		
Kapaciteta vpenjalne glave		10mm		
Število položajev sklopke		21+1+1		
Največja zmogljivost vrtnja	Jeklo	8mm		
	Les	20mm		
	Beton	8mm		
Kapaciteta baterije (DXB26)		2.0 Ah		/
Vhod polnilnika (DXC26)		100-240V ~ 50/60Hz		/
Izhod polnilnika (DXC26)		13V --- 1.5 A		/
Razred zaščite polnilnika		□/II		/
Teža naprave		1.07kg		0.9kg

PODATKI O HRUPU

Vrednotena raven zvočnega tlaka	L_{pA} : 76 dB (A)
K_{pA} =	5 dB(A)
Vrednotena raven zvočne moči	L_{wA} : 87 dB (A)
K_{wA} =	5 dB(A)
Uporabljajte zaščito za ušesa.	

PODATKI O VIBRACIJAH

Skupne vrednosti oscilacij (vektorski seštevek treh smeri), skladno z EN 62841:	
Udarno vrtnje v beton	Vrednost emisije vibracij: $a_{h,D} = 3.123 \text{ m/s}^2$
	Negotovost $K = 1.5 \text{ m/s}^2$
Vrtnje v kovino	Vrednost emisije vibracij: $a_{h,D} = 1.029 \text{ m/s}^2$
	Negotovost $K = 1.5 \text{ m/s}^2$

Deklarirana skupna raven vibracij ter deklarirana vrednost emisij hrupa, sta bili izmerjeni skladno s standardno testno metodo in služita primerjavi orodij med seboj.

Deklarirano skupno raven vibracij ter deklarirano vrednost emisij hrupa, lahko uporabljate tudi kot osnovo za ocenjevanje izpostavljenosti.

⚠ OPOZORILO: Dejanski vrednosti emisij vibracij ter hrupa med uporabo orodja, se lahko razlikujeta od navedenih, kajti nanju vpliva tudi način uporabe orodja ter vrsta obdelovanca, predvsem pa naslednje okoliščine:

Način uporabe orodja in materiali, ki jih lahko obdelujete.

Ali je orodje v dobrem stanju in ustrezno vzdrževano.

Ali uporabljate ustrezní dodatek in njegova brezhibnost.

Čvrstota oprijema ročajev in morebitna uporaba dodatkov za zmanjševanje vibracij.

Uporaba orodja za predviden namen, skladen s temi navodili.

Če orodja ne uporabljate pravilno, lahko povzroči vibracijski sindrom zapestja in rok.

⚠ OPOZORILO: Če želimo resnično natančno oceniti raven izpostavljenosti v dejanskih okoliščinah, moramo upoštevati tudi vse faze delovnega procesa, tudi število vklopov in izklopov strojčka ter čas, ko deluje v prostem teku in neobremenjeno. To lahko znatno zmanjša raven izpostavljenosti tekom celotnega delovnega procesa. Pomoč pri zmanjševanju tveganja pri izpostavljenosti vibracijam in hrupu.

VEDNO uporabljajte le ostre pripomočke.

Orodje vzdržujte skladno s temi navodili in poskrbite, da bo dobro namazano (kjer je potrebno).

Če boste orodje uporabljali redno, potem investirajte v dodatke za zmanjševanje vibracij in hrupa.

Delo si organizirajte tako, da boste opravila z visoko ravno vibracij izvajali v več fazah, tekom nekaj dni.

DODATKI

	DX15	DX15.1	DX15B
Akumulator (DXB26)	1	2	/
Polnilce (DXC26)	1	1	/

Priporočamo vam, da dodatke vedno kupujete v isti trgovini, kot ste kupili strojček. Za podrobnosti si oglejte razlage na embalaži kompleta dodatkov. Pri odločanju o ustreznem dodatku, vam lahko pomaga tudi osebeje v trgovini.

NAVODILA ZA UPORABO



OPOMBA: Pred uporabo orodja natančno preberite navodila.

PRED ZAČETKOM DELOVANJA

1. NAPOLNITE VAŠ AKUMULATOR (GLEJTE SL. A)

MONTAŽA

1. ZA ODSTRANJEVANJE ALI NAMESTITEV AKUMULATORJA (GLEJTE SL. B1, B2)

Pritisnite gumb za sprostitvev akumulatorja, da sprostite in povlečete akumulator iz vašega orodja. Ko ga napolnite, ga potisnite nazaj v vaše orodje. Zadostujeta preprost potisk in rahel pritisk.

DELOVANJE

1. STIKALO ZA VKLOP/IZKLOP (GLEJTE SL. C)

Krmilnik vrtenja naprej/vzvratno potisnite v levi ali desni položaj. Za zagon vrtnalnika pritisnite stikalo za vklop/izklop, za zaustavitev pa ga izpusnite. Stikalo za vklop/izklop je opremljeno z zavorno funkcijo, ki vpenjalno glavo ustavi takoj, ko spustite stikalo.

Prav tako je tudi stikalo s spremenljivo hitrostjo, ki zagotovi večjo hitrost in navor, če povečate pritisk na sprožilec.

Hitrost se nadzoruje s količino pritiska na sprožilno stikalo.



OPOZORILO: Ne obratujte dlje časa pri nizki hitrosti, ker se v notranjosti proizvaja odvečna toplota.



OPOZORILO: Ko pride do preobremenitve, takoj spustite stikalo za vklop/izklop, da se izognete pregrevanju motorja.

2. STIKALO ZA ZAKLEP

Sprožilno stikalo lahko zaklenete v položaj IZKLOPA. Tako se zmanjša možnost nenamernega zagona, ko orodja ne uporabljate. Sprožilno stikalo zaklenete tako, da krmilnik vrtenja pomaknete v sredinski položaj.

3. KRMILNIK VRTENJA NAPREJ IN VZVRATNO (GLEJTE SL. D1, D2)

Vrtenje naprej: potisnite krmilnik vrtenja naprej/vzvratno v levo (vrtalnik je obrnjen stran od vas). Uporablja se za vrtenje in vijačenje vijakov.

Vzvratno vrtenje: potisnite krmilnik vrtenja naprej/vzvratno v desno (vrtalnik je obrnjen stran od vas). Uporablja se za odstranjevanje vijakov ali sprostitvev zagozdenega svedra.



OPOZORILO: Smeri vrtenja nikoli ne spreminjajte, ko se orodje vrti, počakajte, da se ustavi.

4. PREKLOP HITROSTI (GLEJTE SL. E)

Vrtalnik ima dvostopenjski preklop hitrosti, ki je zasnovan za vrtenje ali vijačenje pri hitrostih LO (oznaka je 1) ali HI (oznaka je 2). Drсно stikalo se nahaja na vrhu vrtalnika,

kjer lahko izberete hitrost LO ali HI. Pri uporabi vrtalnika v območju hitrosti LO se bo hitrost zmanjšala, vrtalnik pa bo imel večjo moč in navor. Pri uporabi svedra v območju hitrosti HI se bo hitrost povečala, vrtalnik pa bo imel manjšo moč in navora.

I. PRESTAVA

Območje nizke hitrosti: za vijačenje ali delo z velikim premerom vrtnja.

II. PRESTAVA

Območje visoke hitrosti: za delo z majhnim premerom vrtnja



OPOZORILO: Da preprečite poškodbo orodja, vedno počakajte, da se vpenjalna glava popolnoma zaustavi, preden zamenjate smer vrtenja ali spremenite hitrost.



OPOZORILO: Če se pri visoki hitrosti pogosto pojavlja preobremenitev, preklopite na nizko hitrost, da se izognete pregrevanju motorja

5. PRILAGODITEV VPENJALNE GLAVE (GLEJTE SL. F)

Če želite odpreti čeljusti vpenjalne glave, zavrtite sprednji del vpenjalne glave (smer ①). Sveder vstavite med čeljusti vpenjalne glave in zavrtite sprednji del v nasprotno smer. Prepričajte se, da je sveder v središču čeljusti vpenjalne glave. Na koncu čvrsto zavrtite sprednji del vpenjalne glave v nasprotni smeri (smer ②). Vaš sveder je zdaj vpet v vpenjalno glavo.

6. PRILAGODITEV NAVORA (GLEJTE SL. G)

(Vijačna sila vašega vrtnega vijačnika)

Navor prilagodite z vrtenjem obroča za prilaganje navora. Navor je večji, če je obroč za prilagoditev navora nastavljen na višjo nastavitev. Navor je manjši, če je obroč za prilagoditev navora nastavljen na nižjo nastavitev. Nastavitev izvedite na naslednji način:

1 - 4	za vijačenje majhnih vijakov
5 - 9	za vijačenje vijakov v mehki material
10 - 14	za vijačenje vijakov v mehki in trdi material
15 - 20	za vijačenje vijakov v trdi les
21	za vijačenje večjih vijakov
	za težko vrtenje
	za vrtenje v zidove in beton

7. SAMODEJNO ZAKLEPANJE VRETENA

Samodejno zaklepanje vretena vam omogoča, da ga uporabljate kot običajni izvijač. Tako lahko izvedete še dodatni zasuk, da čvrsto privijete vijak, odvijete zelo trdno privit vijak ali nadaljujete z delom, ko se izprazni baterija. Za namene ročnega izvijača se vpenjalna glava samodejno zaklene, ko je orodje izklopljeno.

SL

8. UPORABA LED-LUČKE

Za vklop lučke preprosto pritisnite stikalo za vklop/izklop. Ko spustite stikalo za vklop/izklop, bo lučka izklopljena. LED osvetlitev poveča vidljivost – kar je odlično za temne ali zaprte prostore.

9. INDIKATOR KAPACITETE BATERIJE

Orodje je opremljeno z indikatorjem kapacitete baterije (10). Stikalo za vklop/izklop pritisnite do polovice ali do konca, zasvetil bo indikator kapacitete baterije, ki bo prikazal količino preostale napoljenosti baterije.

Merilnik goriva	Kapaciteta
3 lučke	> 70 %
2 lučki	40 %–70 %
1 lučka	< 40 %

10. VRTRANJE

Ko vrtate v trdo gladko površino, s prebijačem označite zeleno mesto za luknjo. To prepreči, da bi sveder zdrsnil iz središča, ko začnete vrtati luknjo.

Čvrsto primate orodje in postavite konico svedra na točko, kjer želite vrtati. Pritisnite sprožilno orodje za zagon orodja. Sveder pomikajte v obdelovanec z le toliko pritiska, da sveder nadaljuje z vrtranjem. Ne pritiskajte in ne pritiskajte s strani, da bi podaljšali luknjo.

Če želite aktivirati funkcijo vrtnja (za vrtnje kovine, lesa ali plastike), obrnite obroč za prilagajanje navora v položaj za vrtnje. Če želite aktivirati udarno funkcijo (za zidove ali beton), obrnite obroč za prilagajanje navora v položaj za udarno vrtnje.

⚠ OPOZORILO: Za beton in zidove vedno uporabljajte svedre iz volframovega karbida. Pri vrtnju v kovine uporabljajte samo svedre HSS, ki so v dobrem stanju. Ko uporabljate kratke nastavke za izvijače, vedno uporabite magnetno držalo svedra (ni priloženo). Pri vijačenju na navoj vijaka nanesite majhno količino tekočega mila ali podobno, da olajšate vstavljanje.

11. ZAŠČITA PRED PREOBREMENITVIJO

Ko je motor preobremenjen, se zaustavi. Tako je razbremenite orodje in pustite, da se ohladi približno 30 sekund pri najvišji hitrosti brez obremenitve.

12. TEMPERATURA JE ODVISNA OD ZAŠČITE PRED PREOBREMENITVIJO

Ob predvideni uporabi orodja ni mogoče preobremeniti. Ko je obremenitev previsoka ali pa dovoljena temperatura akumulatorja preseže 75 °C, elektronski krmilnik izklopi električno orodje, dokler se temperatura ne vrne v optimalno temperaturno območje.

13. ZAŠČITA PRED GLOBOKIM PRAZNJENJEM

Li-ionski akumulator je zaščiten pred globokim praznjenjem s »sistemom za zaščito pred praznjenjem«. Ko je akumulator skoraj prazen, se orodje izklopi s pomočjo zaščitnega vezja: Vstavljeno orodje se prneha vrteti.

REŠEVANJE TEŽAV

1. ZAKAJ SE ČELJUST NE VRTI, ČEPRAV SEM AKTIVRAL STIKALO?

Preklop za vrtnje proti levi/desni, ki je nad stikalom za vklop/izklop, je v zaklenjenem položaju. Odklenite preklop za vrtnje proti levi/desni tako, da ga prestavite v zeleni položaj smeri vrtnja. Stisnite stikalo za vklop/izklop in čeljust se bo začela vrteti.

2. VRTRANJE ČELJUSTI SE PREKINE ŠE PREDEN JE VIJAK DO KONCA PRIVIT. ZAKAJ?

Preverite položaj navora obroča za nastavev navora lahko najdete obroč za nastavev navora med vpenjalno glavo in telo svedra. Položaj 1 je najnižji navor (vijačni pogon sila) in položaj 21 je največji navor (vijačni pogon sila). Položaj 8 je za vrtnje. Položaj 17 je za delovanje vrtalnega kladiva. Nastavite obroč za nastavev navora na višji položaj, da dosežemo najboljši rezultat.

3. RAZLOGI ZA RAZLIČEN ČAS DELOVANJA AKUMULATORJA

Težave pri polnjenju, kot so opisane zgoraj in vstavitev akumulatorja v strojčku tudi, ko ga ne uporabljate, skrajša kapaciteto delovanja akumulatorja. To težavo lahko odpravite, če akumulator nekajkrat do konca izpraznite in ponovno napolnite. Če s strojčkom izvajate močno obremenjujoča opravila, kot je vijačenje večjih vijakov v trd les, se bo akumulator zaradi tega hitreje izpraznil, kot, če bi izvajali lažja opravila. Akumulatorja ne polnite, če je temperatura okolice nižja od 0°C ali višja od 40°C, saj bo to zmanjšalo njegovo kapaciteto.

VZDRŽEVANJE

Pred vsakim prilagajanjem, servisiranjem ali vzdrževanjem izvlecite vtičnik iz vtičnice.

Strojčka ne rabite dodatno mazati. Strojček tudi nima nobenih delov, ki bi jih morali servisirati. Za čiščenje strojčka nikoli ne uporabljajte vode ali kemičnih sredstev. Obrišite ga le s suho krpo. Strojček vedno shranjujte na suhem mestu. Poskrbite, da bodo prezračevalne odprtine čiste. Vsi elementi krmiljenja morajo biti čisti, brez prahu. Med uporabo strojčka boste skozi prezračevalne reže lahko opazili iskenje. To je običajno in ne bo poškodovalo strojčka.

Za akumulatorska orodja

Razpon temperature okolice za uporabo in shranjevanje orodja in baterije je 0°C–45°C. Priporočeni razpon temperature okolice za polnilni sistem med polnjenjem je 0°C–40°C.

VAROVANJE OKOLJA



Odpadnih električnih naprav ne smete zavreči skupaj z ostalimi gospodinjstskimi odpadki.

Dostavite jih na mesto za ločeno zbiranje odpadkov. Glede podrobnosti, se posvetujte z lokalno službo za ravnanje z odpadki.

IZJAVA O SKLADNOSTI

Mi,
POSITEC Germany GmbH
Postfach 32 02 16, 50796 Cologne, Germany

Izjavljamo, da je izdelek,
Opis izdelka **Akumulatorski vrtni vijaknik**
Vrsta izdelka **DX15 DX15.1 DX15B (15 - oznaka stroja, predstavlja vrtni vijaknik)**
Funkcija **Vrtanje**

skladen z naslednjimi direktivami,
**2006/42/EC, 2011/65/EU&(EU)2015/863,
2014/30/EU**

in izpolnjuje naslednje standarde:
**EN 55014-1, EN 55014-2, EN 62841-1,
EN 62841-2-1**

Oseba, ki je pooblaščenca za skladnost tehnične dokumentacije,

Ime Marcel Filz
Naslov POSITEC Germany GmbH
Postfach 32 02 16, 50796 Cologne, Germany



2021/05/05
Allen Ding
Namestnik načelnika inženir, Testiranje in certificiranje
Positec Technology (China) Co., Ltd.
18, Dongwang Road, Suzhou Industrial
Park, Jiangsu 215123, P. R. China

SL

ORJİNAL TALİMATLAR ÜRÜN GÜVENLİĞİ GENEL ELEKTRİKLİ ALET GÜVENLİK UYARILARI



UYARI! Bu elektrikli aletle birlikte verilen tüm güvenlik uyarılarını, talimatları, şekilleri ve özellikleri okuyun. Aşağıda belirtilen talimatlara uyulmaması durumunda, elektrik çarpması, yangın ve/veya ciddi yaralanma gibi riskler görülebilir.

İleride başvurmak üzere tüm uyarıları ve talimatları saklayın.

Uyarılarda bulunan "elektrikli alet" ifadesi ile elektrikli (kablolu) veya bataryalı (akülü) aletiniz kast edilmektedir.

1. Çalışma alanı güvenliği

- Çalışma alanınızın temiz ve iyi aydınlatılmış olmasına dikkat edin.** Dağınık veya karanlık alanlar kazalara davetiye çıkarır.
- Elektrikli aletleri yanıcı sıvı, gaz veya toz gibi patlama riski olan maddelerin bulunduğu ortamlarda çalıştırmayın.** Elektrikli aletler, tozu veya dumanı tutuşturabilecek kıvılcımlar oluşturur.
- Elektrikli aleti kullanırken çocukları ve çevredeki kişileri uzak tutun.** Dikkatinizi dağıtabilecek unsurlar aletin kontrolünü kaybetmenize neden olabilir.

2. Elektriksel güvenlik

- Elektrikli aletin fişi prize uygun olmalıdır. Fiş üzerinde hiçbir şekilde değişiklik yapmayın. Topraklanmış elektrikli aletlerle herhangi bir adaptör fiş kullanmayın.** Üzerinde herhangi bir değişiklik yapılmamış fiş ve uyumlu priz kullanımı elektrik çarpması riskini azaltacaktır.
- Boru, radyatör, ocak ve buzdolabı gibi topraklanmış yüzeylerle temas etmemeye dikkat edin.** Vücudunuzun topraklanmış yüzeylerle temas etmesi, elektrik çarpması riskini artırır.
- Elektrikli aletleri yağmura veya ıslak koşullara maruz bırakmayın.** Elektrikli alete giren su, elektrik çarpması riskini artıracaktır.
- Elektrik kablolarını zorlamayın. Aleti kablodan tutarak taşımayın, çekmeyin veya fişini prizden çıkarmayın. Kabloyu ısı kaynaklarından, yağ gibi sıvılardan, keskin kenarlardan veya hareketli parçalardan uzak tutun.** Hasar görmüş veya dolaşmış kablolar elektrik çarpması riskini artırır.
- Elektrikli bir aleti açık havada çalıştırırken, açık havada kullanıma uygun bir uzatma kablosu kullanın.** Açık havada kullanıma uygun bir uzatma kablosu kullanılması elektrik çarpması riskini azaltır.
- Elektrikli aleti nemli bir yerde çalıştırmak zorunda kalırsanız, kaçak akım rölesi (RCD) korumalı bir güç kaynağı kullanın.** Kaçak akım rölesinin kullanılması kullanılması elektrik çarpması riskini azaltır.

3. Kişisel güvenlik

- Bir elektrikli aleti kullanırken dikkatli olun, yaptığınız işe odaklanın ve mantık çerçevesinde hareket edin.** Yorgunken veya

uyuşturucu, alkol veya ilaç gibi maddelerin etkisi altındayken elektrikli alet kullanmayın.

Elektrikli aletleri kullanırken bir anlık dikkatsizlik ciddi yaralanmalara neden olabilir.

- Kişisel koruyucu ekipman kullanın. Daima koruyucu gözlük takın.** Belirli koşullarda kullanılan toz maskesi, kaymayan güvenlik ayakkabıları, baret veya kulak koruyucu gibi güvenlik ekipmanları kişisel yaralanmaları azaltacaktır.
 - Cihazın yanlışlıkla çalışmasını önleyin. Aleti güç kaynağına ve/veya batarya grubuna bağlamadan, elinize almadan veya taşımadan önce düğmesinin kapalı konumunda olduğundan emin olun.** Parnağınızın düğmenin üzerinden elektrikli aletlerin taşınması veya düğmenin açık olduğu elektrikli aletlerin çalıştırılması kazalara davetiye çıkarır.
 - Elektrikli aleti açmadan önce üzerine takılmış herhangi bir ayar anahtarı veya anahtar varsa çıkarın.** Elektrikli aletin dönen bir parçasına takılmış halde bırakılan bir anahtar yaralanmaya neden olabilir.
 - Elektrikli aleti aşırı şekilde uzanarak kullanmayın. Her zaman yere dengeli basın ve dengenizi koruyun.** Bu sayede beklenmedik koşullarda elektrikli aleti daha iyi şekilde kontrol edebilirsiniz.
 - Uygun kıyafetler giyinin. Bol giysiler giymeyin ya da herhangi bir takı kullanmayın. Saçınızı ve giysilerinizi hareketli parçalardan uzakta tutun.** Bol ve sarkan kıyafetler, takılar veya uzun saç hareketli parçalar tarafından kapılabilir.
 - Toz ayırma ve toplama tesislerinin bağlantılarına yönelik cihazlar varsa, bunların bağlı olduğundan ve doğru şekilde kullanıldığından emin olun.** Tozun toplanması, tozun neden olabileceği tehlikeli durumlara azaltılabilir.
 - Aletlerin sık kullanımından dolayı aletleri iyice tanıyın olsanız da dikkatsiz davranmayın ve aletle ilgili güvenlik ilkelerini göz ardı etmeyin.** Dikkatsiz bir hareket, bir saniyeden daha kısa sürede ciddi yaralanmalara neden olabilir.
- ## 4. Elektrikli aletin kullanımı ve bakımı
- Elektrikli aleti zorlamayın. Uygulanamaz için doğru elektrikli aleti kullanın.** Doğru elektrikli alet, kullanım amacına uygun şekilde kullanıldığı oranda iş daha iyi ve daha güvenli şekilde gerçekleştirilebilecektir.
 - Açma kapama düğmesi aracılığıyla açılıp kapatılmayan bir elektrikli aleti kullanmayın.** Düğme ile kontrol edilemeyen herhangi bir elektrikli alet tehlikelidir ve onarılması gerekir.
 - Herhangi bir ayar yapmadan, aksesuarları değiştirmeden veya elektrikli aletleri yerine kaldırmadan önce fiş güç kaynağından ayırın ve/veya çıkarılabiliyorsa batarya grubunu elektrikli aletten çıkarın.** Bu tür önleyici güvenlik önlemleri, elektrikli aletin yanlışlıkla çalıştırılma riskini azaltır.
 - Kullanılmayan elektrikli aletleri çocukların erişemeyeceği bir yerde saklayın ve elektrikli aleti tanımayan veya kullanımı ile ilgili talimatları bilmeyen kişilerin elektrikli aleti kullanmasına izin vermeyin.** Elektrikli aletler, bu aletler ile ilgili herhangi bir eğitimi olmayan kullanıcıların elinde tehlikeli olabilir.

e) **Elektrikli aletlerin ve aksesuarların bakımını yapın.** Hareketli parçaların ayar ve bağlantılarının doğru şekilde yapılıp yapılmadığını, kırık parçalarının olup olmadığını ve elektrikli aletlerin çalışmasını etkileyebilecek diğer tüm durumları kontrol edin. Hasar görmüş olması durumunda, kullanmadan önce elektrikli aletin onarımını yaptırın. *Çoğu kaza, bakımı düzgün yapılmamış elektrikli aletlerden kaynaklanır.*

f) **Kesici aletleri keskin ve temiz tutun.** Bakımı uygun şekilde yapılmış keskin kenarlara sahip kesici aletlerinin tutukluk yapma olasılığı daha düşüktür ve kontrolü daha kolaydır.

g) **Elektrikli aletleri, aksesuarları ve alet uçlarını, vb., çalışma koşullarını ve yapılacak işlemleri göz önünde bulundurarak ilgili talimatlara uygun şekilde kullanın.** Elektrikli aletin tasarımı amacından farklı işlemler için kullanılması tehlikeli sonuçlara yol açabilir.

h) **Tutamakların ve kavrama yüzeylerinin kuru, temiz ve yağ ve gresten arındırılmış olmasına dikkat edin.** Kaygan tutamaklar ve kavrama yüzeyleri, beklenmedik durumlarda aletin güvenli bir şekilde kullanılmasına ve kontrolüne izin vermez.

5) **Bataryalı aletin kullanımını ve bakımını**

a) **Yalnızca üretici tarafından belirtilen şarj cihazıyla şarj edin.** Bir batarya grubu için uygun olan şarj cihazı, başka bir batarya grubuyla kullanıldığında yangın riski oluşturabilir.

b) **Elektrikli aletleri yalnızca özel olarak belirlenmiş batarya gruplarıyla kullanın.** Başka batarya gruplarının kullanılması, yaralanmalara ve yangına neden olabilir.

c) **Batarya grubu kullanıldığında bir terminalden diğerine bağlantı yapabilen ataş, bozuk para, anahtar, çivi, vida gibi metal nesnelere uzak tutun.** Batarya terminallerinin birbirine kısa devre yapması, yanıklara veya yangına neden olabilir.

d) **Kötü kullanıldığı takdirde bataryadan sıvı çıkabilir; temastan kaçının.** Kazara temas ederse, doktora başvurun. Aküden dışarı sızan sıvı tahrişe veya yanıklara neden olabilir.

e) **Hasar görmüş veya üzerinde değişiklik yapılmış batarya grubu veya alet kullanmayın.** Hasarlı veya değiştirilmiş piller, yangın, patlama veya yaralanma riski ile sonuçlanabilecek öngörülemeyen sonuçlar oluşturabilir.

f) **Batarya grubunu veya aleti ateşe veya aşırı ısıya maruz bırakmayın.** Ateşe veya 130 °C üzerinde ısıya maruz kalması patlamasına neden olabilir.

g) **Tüm şarj talimatlarına uyun ve batarya grubunu veya aleti talimatlarda belirtilen sıcaklık aralığı dışında şarj etmeyin.** Yanlış veya belirlenmiş sıcaklık aralığı dışında gerçekleştirilen şarj işlemleri bataryaya zarar verebilir ve yangın riskini artırabilir.

6) **Servis**

a) **Elektrikli aletinizin bakım ve onarım işlemlerinin yetkili bir tamirci tarafından yalnızca aynı parçalar kullanılarak gerçekleştirilmesini sağlayın.** Bu sayede elektrikli

aletin güvenliği sağlanmış olacaktır.

b) **Hasarlı batarya gruplarına asla bakım yapmayın.** Batarya gruplarının servis işlemleri yalnızca üretici veya yetkili servis sağlayıcılar tarafından gerçekleştirilmelidir.

MATKAPLA İLGİLİ GÜVENLİK UYARILARI

1) **Tüm işlemler için güvenlik uyarıları**
a) **Darbeli matkap kullanırken kulak koruyucu takın.** Gürültüye maruz kalmak, işitme kaybına neden olabilir.

b) **Kesme aksesuarının veya bağlantı parçalarının gizli kablolarla temas edebileceği yerlerde çalışma yaparken elektrikli aleti yalıtımlı kavrama yüzeylerinden tutun.** "Akımlı" bir kabloyla temas eden kesme aksesuarı veya bağlantı parçaları, elektrikli aletin açıkta kalan metal parçalarının "akım geçirmesine" neden olabilir ve kullanıcıyı elektrik çarptırabilir.

2) **Uzun matkap uçları kullanırken dikkate alınacak güvenlik uyarıları**

a) **Cihazı, kesinlikle matkap ucunun maksimum hız değerinden daha yüksek bir hızda çalıştırmayın.** Daha yüksek hızlarda çalışılacak parçaya temas etmeden serbestçe dönmeye izin verilirse, ucun bükülme olasılığı yüksektir ve bu da yaralanmaya neden olur.

b) **Delme işlemine her zaman düşük hızda ve matkap ucu iş parçasıyla temas halindeyken başlayın.** Daha yüksek hızlarda çalışılacak parçaya temas etmeden serbestçe dönmeye izin verilirse, ucun bükülme olasılığı yüksektir ve bu da yaralanmaya neden olur.

c) **Sadece uç ile aynı hızda kuvvet uygulayın ve aşırı kuvvet uygulamayın.** Uçlar bükülerek kırılabilir veya kontrol kaybına neden olabilir, bu da yaralanmalara yol açabilir.

BATARYA GRUBU İLE İLGİLİ GÜVENLİK UYARILARI

a) **Hücreleri veya batarya grubunu parçalamayın, içlerini açmayın veya ezmeyin.**

b) **Batarya grubuna kısa devre yaptırmayın.** Batarya gruplarını, birbirlerine kısa devre yapabilecekleri veya iletken malzemeler temas sonucu kısa devre yapabilecekleri bir kutuda veya çekmeceye saklamayın. Batarya grubu kullanılmadığında bir terminalden diğerine bağlantı yapabilen ataş, bozuk para, anahtar, çivi, vida gibi metal nesnelere uzak tutun. Batarya terminallerinin birbirine kısa devre yapması, yanıklara veya yangına neden olabilir.

c) **Batarya grubunu ısıya veya ateşe maruz bırakmayın.** Doğrudan güneş ışığı alan bir yerde saklamaktan kaçının.

d) **Batarya grubunu mekanik şoka maruz bırakmayın.**

e) **Bataryadan sızıntı olursa, bu sıvının cildinize veya gözlerinize temas etmesine izin**

vemeyin. Eğer bir temas olursa, etkilenen alanı bol su ile yıkayın ve tıbbi destek alın.

- f) Batarya grubunun sürekli temiz ve kuru olmasına dikkat edin.
- g) Kirilenlerse batarya grubu terminallerini temiz ve kuru bir bezle silin.
- h) Kullanmadan önce batarya grubunun şarj edilmesi gerekir. Daima bu talimatı dikkate alın ve doğru şarj prosedürünü uygulayın.
- i) Kullanmadığınızda batarya grubunu şarjda tutmayın.
- j) Uzun süre kullanılmayan batarya grubundan maksimum performans elde etmek için batarya grubunun birkaç kez şarj edilmesi ve boşaltılması gerekebilir.
- k) Yalnızca üretici tarafından belirtilen şarj cihazıyla şarj edin. Cihazla birlikte kullanılması belirtilenler dışında başka herhangi bir şarj cihazı kullanmayın.
- l) Cihazla kullanılmak üzere tasarlanmamış herhangi bir batarya grubu kullanmayın.
- m) Batarya grubunu çocukların erişebileceği yerlerden uzak tutun.
- n) İleride başvurmak üzere orijinal ürün belgelerini saklayın.
- o) Kullanılmadığında bataryayı cihazdan çıkarın.
- p) Uygun biçimde bertaraf edin.
- q) Bir cihaz içinde farklı üreticiye ait, farklı kapasite, boyut veya türdeki hücreleri karıştırmayın.
- r) Bataryayı mikrodalgadan ve yüksek basınçtan uzak tutun.



Uyarı



Kulak koruması kullanın



Göz koruması takın



Toz maskesi takın



Bu ürün, tüm batarya grupları ve batarya grubu için 'ayrı toplama' işlemine tabi tutulması gerektiğine yönelik bir sembolle işaretlenmiştir. Çevre üzerindeki etkisini azaltmak için daha sonra geri dönüştürülecek veya parçalarına ayrılacaktır. Batarya grupları, tehlikeli maddeler içerdiğinden çevre ve insan sağlığı açısından tehlikeli olabilir.

Li-Ion bataryayı yakmayın

Uygun olmayan şekilde atılan bataryalar su çevrimine girebilir ve bu da eko sistem için tehlikeli olabilir. Atık bataryaları, sınıflandırılmamış kentsel atıklarla birlikte atmayın.

Atık elektrikli ürünler, ev atıkları ile birlikte atılmamalıdır. Lütfen bu konuyla ilgili tesislerin bulunduğu yerlerde geri dönüşümünü sağlayın. Geri dönüşüme ilişkin tavsiyeler için, bulunduğunuz bölgedeki yerel makamlara veya bayiye danışın.

SIMBOLİ



Yaralanma riskini azaltmak için kullanıcı makineyi çalıştırmadan önce kullanım kılavuzunu okumalıdır

PARÇA LİSTESİ

1. ANAHTARSIZ MANDREN
2. TORK AYAR HALKASI
3. İKİ KADEMELİ KONTROL
4. İLERİ/GERİ DÖNME KONTROLÜ
5. YUMUŞAK TUTAMAK
6. BATARYA GRUBU ÇIKARMA DÜĞMESİ*
7. BATARYA GRUBU*
8. AÇMA/KAPAMA DÜĞMESİ
9. LED IŞIĞI
10. BATARYA KAPASİTE GÖSTERGESİ

*Gösterilen veya açıklanan tüm aksesuarlar standart teslimata dahil değildir.

TEKNİK VERİLER

Tip Tanımı DX15 DX15.1 DX15B (15 - makinenin tanımı, darbeli matkap örneği)

	DX15	DX15.1	DX15B
Gerilim		12V ---	
Yüksüz hız		0-400/0-1500/min	
Darbe oranı		0-5800/0-22500bpm	

Maks tork	30N.m	
Mandren kapasitesi	10mm	
Kavrama pozisyonlarının sayısı	21+1+1	
Maks delme kapasitesi	Çelik	8mm
	Ahşap	20mm
	Beton	8mm
Batarya kapasitesi (DXB26)	2.0 Ah	/
Şarj girişi (DXC26)	100-240V ~ 50/60Hz	/
Şarj çıkışı (DXC26)	13V = 1.5 A	/
Şarj cihazı koruma sınıfı	□/II	/
Makine ağırlığı	1.07kg	0.9kg

GÜRÜLTÜ BİLGİSİ

Ağırlıklı ses basıncı	L_{pA} : 76 dB (A)
K_{pA} =	5 dB(A)
Ağırlıklı ses gücü	L_{WA} : 87 dB (A)
K_{WA} =	5 dB(A)
Kulak koruması kullanın.	

TİTREŞİM BİLGİSİ

EN 62841'e göre belirlenen titreşim toplam değerleri (triaks vektör toplamı):	
Betonu darbeli delme	Titreşim emisyon değeri: $a_{h,D} = 3.123 \text{ m/s}^2$
	Belirsizlik $K = 1.5 \text{ m/s}^2$
Metali delme	Titreşim emisyon değeri: $a_{h,D} = 1.029 \text{ m/s}^2$
	Belirsizlik $K = 1.5 \text{ m/s}^2$

Beyan edilen titreşim toplam değeri ve beyan edilen gürültü emisyon değeri, standart bir test yöntemine göre ölçülmüştür ve bir aleti diğeriyle karşılaştırmak için kullanılabilir. Beyan edilen titreşim toplam değeri ve beyan edilen gürültü emisyon değeri, ilk maruz kalma değerlendirmesinde de kullanılabilir.



UYARI: Elektrikli aletin fiili kullanımı sırasındaki titreşim ve gürültü emisyonları, aşağıdaki örnekler göre işlenen iş parçası tipi başta olmak üzere aletin kullanım şekillerine ve aletin farklı koşullarda nasıl kullanıldığına bağlı olarak farklılık gösterebilir:

Aletin kullanıma şekli ile kesilen veya delinen malzemeler.

Aletin iyi durumda olması ve alete iyi bakım yapılması.

Alet için doğru aksesuarın kullanılması, aksesuarın keskin ve iyi durumda olduğundan emin olunması.

Tutamakların kavrama sıklığı ve varsa titreşim ve gürültü önleyici aksesuarların kullanılması.

Aletin amacına ve bu talimatlara uygun olarak kullanılması.

Bu alet, kullanımı ustaca yönetilmezse el-kol titreşim sendromuna neden olabilir.



UYARI: Doğru olması için gerçek kullanım koşullarındaki maruziyet seviyesi tahmini, aletin kapattığı ve aslında iş yapmayı boşta çalıştığı zamanlar gibi çalışma döngüsünün tüm bölümlerini de hesaba katmalıdır.

Bu, toplam çalışma süresi boyunca maruz kalma seviyesini önemli ölçüde azaltabilir.

Titreşim ve gürültüye maruz kalma riskinizi en aza indirmeye yardımcı olur.

Daima keskin keskinler, matkaplar ve bıçaklar kullanın.

Bu aletin bakımını bu talimatlara uygun olarak yapın ve aleti güzelce yağlayın (uygun durumlarda).

Alet düzenli olarak kullanılacaksa, titreşim ve gürültü önleyici aksesuarlara yatırım yapın.

Çalışma programınızı, yüksek titreşimli alet kullanımını birkaç güne yayacak şekilde planlayın.

AKSESUARLAR

	DX15	DX15.1	DX15B
Batarya grubu (DXB26)	1	2	/
Şarj cihazı (DXC26)	1	1	/

Aksesuarlarınızı aleti satın aldığınız mağazadan almanızı tavsiye ederiz Daha fazla bilgi için aksesuar ambalajına bakın. Mağaza personeli size yardımcı olabilir ve tavsiye verebilir.

KULLANIM TALİMATLARI



NOT: Aleti kullanmadan önce, kullanım kılavuzunu dikkatli bir şekilde okuyun.

KULLANIM AMACI

Makine; ahşap, metal ve plastik delme işlemlerinin yanı sıra vidaları takmak ve gevşetmek üzere tasarlanmıştır.

ÇALIŞTIRMADAN ÖNCE

1. BATARYA GRUBUNU ŞARJ EDİN (BKZ. ŞEK. A)

MONTAJ

1. BATARYA GRUBUNU SÖKMEK VEYA TAKMAK (BKZ. ŞEK. B1, B2)

Batarya grubunu aletinizden çıkarmak ve kaydırmak için batarya grubu çıkarma düğmesine basın. Şarj işlemi sonrası aletinize geri takın. Hafif bir kaydırma ve bastırma yeterli olacaktır.

ÇALIŞMA

1. AÇMA/KAPAMA DÜĞMESİ (BKZ. ŞEK. C)

İleri/geri dönme kontrolünü sol veya sağ konuma itin. Açma/Kapama düğmesine basarak matkabınızı çalıştırın ve düğmeyi serbest bırakarak matkabı durdurun. Açma/kapama düğmesi, düğmeyi hızlı bir şekilde bıraktığınızda mandreni anında durduran bir fren işlevine sahiptir. Bu düğme aynı zamanda daha kuvvetli bastığınızda daha yüksek hız ve tork sağlayan değişken bir hız düğmesidir. Hız, düğmeye basarken uyguladığınız kuvvet ile kontrol edilir.



UYARI: Düşük hızda uzun süre çalıştırmayın; cihaz içten aşırı ısınır.



UYARI: Aşırı yük olduğunda, motorun aşırı ısınmasını önlemek için hemen açma/kapama düğmesini serbest bırakın.

2. DÜĞME KİLİDİ

Düğme KAPALI konumda kilitlenebilir. Böylece cihaz kullanılmadığında yanlışlıkla çalıştırılma olasılığı azalır. Düğmeyi kilitlemek için, dönme kontrolünü orta konuma getirin.

3. İLERİ VE GERİ DÖNME KONTROLÜ (BKZ. ŞEK. D1, D2)

İleri yönde dönme: ileri/geri dönme kontrolünü sola itin (matkap sizin dışınızda bir yeri işaret eder). Delme ve vidalama amacıyla kullanılır.

Geriyönde dönme: ileri/geri dönme kontrolünü sağa itin (matkap sizin dışınızda bir yeri işaret eder). Vidaları çıkarmak veya sıkışmış bir matkap ucunu kurtarmak için kullanılır.



UYARI: Alet dönerken dönme yönünü kesinlikle değiştirmeyin; durana kadar bekleyin.

4. İKİ KADEMELİ KONTROL (BKZ. ŞEK. E)

Matkap, LO (işaret 1) veya HI (işaret 2) hızlarında delme veya vidalama işlemleri için tasarlanmış iki kademelil kontrolle sahiptir. Matkabın üzerindeki kayar düğmeyi kullanarak LO (DÜŞÜK) veya HI (YÜKSEK) hızını seçebilirsiniz. Matkabı LO kademesinde kullanırken hız azalır, matkabın gücü ve torku artar. Matkabı HI kademesinde kullanırken hız artar, matkabın gücü ve torku azalır.

KADEME I

Düşük hız kademesi: vidalama işlemi veya geniş çaplı delme işlemleri için uygundur.

KADEME II

Yüksek hız kademesi: küçük çaplı delme işlemleri için uygundur.



UYARI: Kademenin hasar görmesini önlemek için dönme yönünü veya iki kademelil kontrolü değiştirmeden önce mutlaka mandrenin tamamen durmasını bekleyin.



UYARI: Yüksek hız kademesinde sık sık aşırı yük olduğunda, motorun aşırı ısınmasını önlemek için düşük hız kademesine geçin.

5. MANDREN AYARI (BKZ. ŞEK. F)

Mandrenin çenelerini açmak için mandrenin ön kısmını döndürün (1 yönü). Matkap ucunu mandren çeneleri arasına yerleştirin ve ön kısmı ters yönde döndürün. Matkap ucunun mandren çenelerinin ortasına yerleştiğinden emin olun. Son olarak, mandrenin ön kısmını zit yönlerde sıkıca döndürün (2 yönü). Matkap ucunuzun şimdi mandrene iyice oturmuş olması gerekiyor.

6. TORK AYARI (BKZ. ŞEK. G)

(Matkabınızın vidalama kuvveti)

Tork, tork ayar halkası döndürülerek ayarlanır. Tork ayar halkası daha yüksek bir ayara getirildiğinde tork da artar. Tork ayar halkası daha düşük bir ayara getirildiğinde tork azalır. Ayarı şu şekilde yapın:

1 - 4	küçük vidaları takmak için
5 - 9	vidaları yumuşak bir malzemeye takmak için
10 - 14	vidaları yumuşak ve sert malzemeye takmak için
15 - 20	vidaları sert ahşaba takmak için
21	büyük vidaları takmak için
⌘	ağır delme işlemleri için
⌚	duvarı veya betonu delmek için

7. OTOMATİK MİL KİLİDİ

Otomatik mil kilidini, normal bir tornavida olarak kullanabilirsiniz. Bir vidayı iyice sıkarak, çok sıkı bir vidayı gevşetmek veya bataryanın gücü tükendiğinde çalışmaya devam etmek için bükmeye devam edebilirsiniz. Manuel tornavida olarak kullanılırken, alet kapalıyken mandren otomatik olarak kilitlettilir.

8. LED İŞİĞİN KULLANILMASI

İşığı açmak için açma/kapama düğmesine basmanız yeterlidir. Açma/kapama düğmesini bıraktığınızda, ışık söner. LED aydınlatma, karanlık veya kapalı alanlarda görüşü artırır.

9. BATARYA KAPASİTE GÖSTERGESİ

Aletinizde, batarya kapasite göstergesi bulunmaktadır.

Açma/kapama düğmesine yarım veya tam basın, batarya kapasite göstergesi yanarak bataryada kalan şarj miktarını gösterir.

Yakıt Göstergesi	Kapasite
3 ışık	> 70 %
2 ışık	40 %–70 %
1 ışık	< 40 %

10. DELME

Sert ve pürüzsüz bir yüzeye delik açarken, istenen delik konumunu işaretlemek için bir nokta zımba kullanın. Bu, delik açılmaya başladığında matkap ucunun merkezden

kaymasını önler. Aleti sıkıca tutun ve ucu delinecek noktaya yerleştirin. Aleti başlatmak için düğmeye basın. Matkap ucunu delinecek malzemenin içine doğru itin ve yalnızca ucun kesmesine yetecek kadar bastırın. Deliği uzatmak için zorlamayın veya yandan baskı uygulamayın. Delme işlevini etkinleştirmek istiyorsanız (metal ahsap veya plastik delmek için), tork ayar halkasını matkap konumuna çevirin. Darbe işlevini etkinleştirmek istiyorsanız (duvar veya beton için), tork ayar halkasını çekiç konumuna getirin.

UYARI: Beton ve duvarlar için mutlaka tungsten karbür uçlar kullanılmalıdır. Metali delirken, sadece iyi durumdaki HSS matkap uçlarını kullanın. Kısa tornavida uçları kullanırken daima manyetik uç tutucu (ürün içeriğine dahil değildir) kullanın. Vidalama sırasında, takma işlemini kolaylaştırmak için vida dişlerine az miktarda sıvı sabun veya benzeri bir malzeme uygulayın.

11. AŞIRI YÜK KORUMASI

Aşırı yüklenme olduğunda motor durur. Makinenin üzerindeki yükü hemen alın ve en yüksek yüksüz hızda yaklaşık 30 saniye soğumaya bırakın.

12. SICAKLIĞA BAĞLI AŞIRI YÜK KORUMASI

Elektrikli alet amacına uygun kullanıldığında aşırı yük maruz kalmaz. Yük çok yüksek olduğunda veya 75°C'lik izin verilen batarya sıcaklığı aşıldığında elektronik kontrol, sıcaklık yeniden ideal aralığa gelene kadar elektrikli aleti kapatır.

13. AŞIRI DEŞARJ KARŞI KORUMA



Li-ion batarya, "Deşarj Koruma Sistemi" tarafından aşırı deşarja karşı korunur. Batarya boşaldığında makine, koruyucu bir devre vasıtasıyla kapatılır: Takılı alet daha fazla dönmeyiz.

SORUN ÇÖZÜMÜ

1. DÜĞMEYE BASTIĞINIZDA MATKAP NEDEN ÇALIŞMIYOR?

Düğmenin üzerinde bulunan ileri/geri dönme kontrolü, kilitleşiminde kalmış olabilir. İleri/geri dönme kontrolünü, uygun dönme konumuna getirerek kilidini açın. Düğmeye bastığınızda matkap dönmeye başlar.

2. MATKAP, VİDA TAMAMEN SIKILMADAN ÖNCE DURUYOR. NEDEN?

Tork ayar halkasının tork konumunu doğrulayın; tork ayar halkası mandren ile matkap gövdesi arasında olabilir. Tork Konum 1'de tork en düşük (vidalama kuvveti) ve konum 21'de en yüksektir (vidalama kuvveti).  konumu delme işlemi içindir.  konumu darbeli delme işlemi içindir. En iyi sonucu elde etmek için tork ayar halkasını daha yüksek bir konuma getirin.

3. BATARYA GRUPLARININ FARKLI ZAMANLARDA ÇALIŞMA NEDENLERİ

Şarj süresi sorunları, bir batarya grubunun uzun süre kullanılmaması, batarya grubunun çalışma süresini kısaltır. Bu, birkaç şarj ve deşarj işleminden sonra düzeltilebilir. Ağır çalışma koşulları, daha hafif çalışma koşullarına göre batarya grubu enerjisinin daha hızlı tükenmesine neden olur. Performansı etkileyeceğinden batarya grubunu 0°C altında ve 40°C üzerindeki bir ortamda şarj etmeyin.

BAKIM



Herhangi bir ayar, servis veya bakım işlemi yapmadan önce batarya grubunu aletten çıkarın.

Elektrikli aletiniz ek yağlama veya bakım gerektirmez. Elektrikli aletinizde kullanıcı tarafından bakımı yapılabilecek hiçbir parça yoktur. Elektrikli aletinizi temizlemek için kesinlikle su veya kimyasal temizleyiciler kullanmayın. Kuru bir bezle iyice silin. Elektrikli aletinizi her zaman kuru bir yerde saklayın. Motor havalandırma deliklerini temiz tutun. Tüm çalışma kontrollerini tozdan uzak tutun. Bazen havalandırma deliklerinden kıvılcımlar görebilirsiniz. Bu normal bir durumdur ve elektrikli aletinize zarar vermez.

BATARYALI ALETLER İÇİN

Alet ve batarya 0°C-45°C sıcaklık aralığındaki ortamlarda kullanılmalı ve muhafaza edilmelidir. Şarj sırasında şarj sistemi için önerilen ortam sıcaklığı aralığı ise 0°C-40°C'dir.

ÇEVRENİN KORUNMASI

 Atık elektrikli ürünler, ev atıkları ile birlikte atılmamalıdır. Lütfen bu konuyla ilgili tesislerin bulunduğu yerlerde  geri dönüşümünü sağlayın. Geri dönüşümüne ilişkin tavsiyeler için, bulunduğunuz bölgedeki yerel makamlara veya bayiye danışın.

UYGUNLUK BEYANI

Biz,
POSITEC Germany GmbH
Postfach 32 02 16, 50796 Cologne, Germany

Olduğunu beyan ederiz,
Ürünün tarifi **Akülü Matkap Sürücüsü**
Tipi **DX15 DX15.1 DX15B (15 - makinenin tanımı, darbeli matkap örneği)**
Fonksiyonu **Vidalara**

Direktiflerine uygun olduğunu beyan ederiz,
2006/42/EC, 2011/65/EU&(EU)2015/863, 2014/30/EU

Standartlar
EN 55014-1, EN 55014-2, EN 62841-1, EN 62841-2-1

Teknik dosyayı derleyen yetkili kişinin,
Adı: Marcel Filz
Adresi: **POSITEC Germany GmbH**
Postfach 32 02 16, 50796 Cologne, Germany



2021/05/05
Allen Ding
Baş Mühendis Yardımcısı, Test ve Sertifikasyon
Positec Technology (China) Co., Ltd
18, Dongwang Road, Suzhou Industrial
Park, Jiangsu 215123, P. R. China



وقت الشحن ، مما يقلل من وقت عمل حزمة البطارية. بعد عدة عمليات شحن وتفرغ ، يمكن تصحيحه عن طريق الشحن والعمل مستهلك ظروف العمل الأثقل طاقة حزمة البطارية بشكل أسرع من ظروف العمل الأخف. لا يتم شحن مجموعة البطارية في درجة حرارة أقل من 0 درجة مئوية وما فوق 40 درجة مئوية ، حيث سيؤثر ذلك على الأداء.

8. استخدم مصابيح LED

لتشغيل الضوء ، فقط اضغط على مفتاح التشغيل / الإيقاف. عندما يتم تحرير مفتاح التشغيل / الإيقاف ، سينطفئ ضوء المؤشر. تعمل مصابيح LED على تحسين الرؤية - تكون المناطق الداكنة أو المعلقة أكثر وضوحًا.

9. مؤشر سعة البطارية

إن اذناك مجهزة بمؤشر سعة البطارية (10). اضغط على مفتاح التشغيل/الإيقاف التشغيل متصفاً أو بشكل كامل ، سوف يضيئ مؤشر سعة البطارية لإظهار كمية الشحنة المتبقية في البطارية.

مقاييس الوقود	سعة
3 ضوء	> 70%
2 ضوء	40%-70%
1 ضوء	< 40%

10. حفر

عند حفر ثقوب على سطح صلب وناعم ، استخدم ثقوبًا مركزياً لتحديد موضع الفتحة المطلوب. سيمنع ذلك لقمة الحفر من الانزلاق عن المركز عندما يبدأ الحفر. أمسك الأداة بقوة وضع طرف ريشة المقابح حيث تريد الحفر. اضغط على زر التبديل لبدء الأداة: حرك لقمة الحفر إلى قطعة الشغل واستخدم ضغطًا كافيًا فقط للحفاظ على قطع لقمة الحفر. لا تستخدم القوة أو الضغط الجانبي لإطالة الفتحة.

إذا كنت ترغب في تنشيط وظيفة الحفر (لحفر الخشب المعدني أو البلاستيك) ، قم بتدوير حلقة ضبط عزم الدوران في موضع الحفر. إذا كنت ترغب في تنشيط وظيفة التثبيت (البناء أو الخرسانة) ، فقم بتدوير حلقة ضبط عزم الدوران في موضع المطرقة.



تحذير (انذار) يجب دائماً استخدام لقم الثقوب من كريدب التيجستن للخرسانة والبناء. عند حفر ثقوب في المعدن ، استخدم بتات HSS فقط في حالة جيدة. عند استخدام مفك براغي قصير ، استخدم دائماً حامل المقابح المقاطبسي (غير مرفق). عند تحريك المسامير ، ضع كمية صغيرة من الصابون السائل أو صابون مائل على الخيط لتسهيل الإدخال.

11. حماية من زيادة الحمل

الحماية من الحمل الزائد. عند التحميل الزائد ، يتوقف المحرك. تخفيف الحمل على الجهاز على الفور واسمح له بالتبريد حوالي 30 ثانية تقريباً عند أعلى سرعة بدون تحميل.

12. حماية الزائد المتعلقة بالحرارة

عند استخدامه في الأدوات الكهربائية كما هو محدد ، لا يمكنه تحمل الحمل الزائد. عندما يكون الحمل مرتفعاً جداً أو يتجاوز درجة حرارة البطارية المسموح بها البالغة 75 درجة مئوية ، يقوم التحكم الإلكتروني بإيقاف تشغيل أداة الطاقة حتى تصل درجة الحرارة إلى نطاق درجة الحرارة الأمثل مرة أخرى.

13. منع التفريغ العميق

بطارية Li-ion محمية ضد التفريغ الشامل بواسطة "نظام حماية التفريغ". عندما تكون البطارية فارغة ، يتم إطفاء الجهاز عن طريق الدائرة الواقية: لن تدور الآلة المدرجة طويلاً.

حلا مشكلات

1. لماذا لا يمكنني فتح لقمة الحفر عندما اضغط على المفتاح؟
يتم وضع التحكم في الدوران للأمام / العكسي ، الموجود أعلى المشغل ، الموضوح في وظيفة النقل. افتح التحكم في التدوير للأمام / العكسي بوضعه في موضع التدوير المطلوب. اضغط على المشغل وسيبدأ المقابح في الدوران.

2. أوقف لقمة الحفر قبل شد المسامير بالكامل، لماذا؟

تحقق من موضع عزم الدوران لحلقة ضبط عزم الدوران يمكن العثور على حلقة ضبط عزم الدوران بين طرف وجسم الحفر. الموضع 1 هو أقل عزم دوران (قوة قيادة لولبية) ، والموضع 2 هو أعلى عزم (قوة دافعة لولبية). يستخدم في الموضع 3 لمعاملات الحفر. يستخدم في هذا الوضع لمعاملات الحفر بالمطرقة. اضبط حلقة ضبط عزم الدوران على موضع أعلى لتحقيق أفضل تأثير.

3. أسباب اختلاف ساعات عمل البطارية

سيؤدي عدم استخدام حزمة البطارية لفترة طويلة إلى حدوث مشكلات في

أعمال الصيانة

يجب إزالة البطارية تماماً من الأداة قبل إجراء أي تعديلات أو خدمة أو صيانة.

إن الآلة الخاصة بك لا تتطلب أي تزييت إضافي أو صيانة. لا توجد أجزاء يمكن للمستخدم صيانتها في الآلة الخاصة به. لا تستخدم الماء أو المنظفات الكيميائية لتنظيف الآلة. نظفها عن طريق المسح بقطعة قماش جافة. احرص دائماً على تخزين الآلة في مكان جاف. حافظ على فتحات تهوية المحرك نظيفة. احتفظ بجميع عناصر التحكم في العمل خالية من الغبار. من حين لآخر قد ترى شرارات من خلال فتحات التهوية. هذا أمر طبيعي ولن يؤدي إلى تلف الآلة الخاصة بك.

لأدوات البطارية

نطاق درجة الحرارة المحيطة لاستخدام وتخزين الآلة والبطارية هو 0°C-45°C
نطاق درجة الحرارة المحيطة الموسمي به لنظام الشحن أثناء الشحن هو 0°C-40°C.

الحماية البيئية

يجب عدم التخلص من نفايات المنتجات الكهربائية مع النفايات المنزلية. يُرجى إعادة التدوير في الأماكن المخصصة لإعادة التدوير. ارجع إلى السلطات المحلية أو بائع التجزئة للحصول على نصائح بخصوص إعادة التدوير.

نقر نحن،

Positec Germany GmbH

وكه مقرنا Postfach 32 02 16, 50796 Cologne ألمانيا

أن المنتج

الوصف: مقابح لاسلكي

نوع التعيين (15) DX15B DX15.1 DX15 DX15.1 تسمية للألات ، ممثل

مقابح (الصدمة)

الوظيفة: ثقوب

يتوافق مع التوجيهات التالية

2006/42/EC, 2011/65/EU&(EU)2015/863, 2014/30/EU

المعايير تتوافق مع

EN 55014-1 EN 55014-2 EN 62841-1 EN 62841-2-1

الشخص المخول بتجميع الملف الفني،

الاسم: مارسيل فيلز

العنوان: كه Positec Germany GmbH

ويقع مقرنا Postfach 32 02 16, 50796 Cologne ألمانيا

2021/05/05

اللين دينج

نائب كبير المهندسين، الاختبار والاعتماد

Positec Technology (China) Co., Ltd

Dongwang Road, Suzhou Industrial, 18

.Park, Jiangsu 215123, P. R الصين

يمكن أن يتسبب استخدام هذه الأداة في الإصابة بمتلازمة اهتزاز اليد والذراع إذا لم يتم إدارة استخدامها بشكل مناسب.



تحذير: كي يتسنى الحفاظ على الدقة ينبغي أن يراعى تقدير مستوى التعرض في ظروف الاستخدام الفعلية لجميع أجزاء دورة التشغيل مثل الأوقات التي يتم فيها إيقاف تشغيل الأداة وعندما يتم تشغيلها عند سرعة التباطؤ مع عدم قيامها بأي مهمة بالفعل، إذ يمكن أن يؤدي هذا إلى تقليل مستوى التعرض بشكل كبير خلال فترة العمل بالكامل.

مما يساعد في تقليل مخاطر التعرض للاهتزاز والوضواء.

استخدم دوماً أزاميل ومثاقب وسفريات حادة.

ينبغي صيانة هذه الأداة وفقاً لهذه التعليمات، مع ضرورة تزيينها جيداً (حيثما يكون ملائماً).

وفي حالة استخدام الأداة بانتظام، فينبغي حينئذ شراء ملحقات مقاومة للاهتزاز والوضواء.

ينبغي عليك تنظيم جدول عملك بحيث يتم توزيع استخدام أي أداة عالية الاهتزاز على مدار عدد من الأيام.

الملحقات

DX15B	DX15	DX15	
/	2	1	حزمة البطارية (DXB26)
/	1	1	شاحن (DXC26)

نوصي بشراء الملحقات من المتاجر التي تباع الأدوات. لمزيد من التفاصيل، يرجى الرجوع إلى حزمة الملحقات. يمكن لموظفي المتجر المساعدة وتقديم المشورة.

تعليمات التشغيل



ملاحظة: اقرأ كتيب التعليمات بعناية قبل استخدام الأداة.

بسرعة LO (ملحوظ 1) أو HI (ملحوظ 2). يوجد مفتاح الانزلاق في الجزء العلوي من لقمة الحفر، ويمكنك تحديد سرعة LO أو HI. عند استخدام مثقاب كهربائي في نطاق سرعة LO، ستتنخفض السرعة، وسيكون للمثقاب الكهربائي المزيد من القوة والعزم. عند استخدام مثقاب كهربائي ضمن نطاق سرعة HI، ستزداد السرعة، وستتخفف قوة المثقاب الكهربائي وعزمه.

جبر I

نطاق السرعة المنخفضة: لفك البراغي أو العمل بقطر حفر كبير

جبر II

نطاق السرعة العالية: للعمل بقطر حفر صغير



تحذير (إنذار) لمنع تلف التروس، تأكد من إيقاف طرف الطرف تماماً قبل تغيير اتجاه الدوران أو التحكم في الترس ثنائي السرعات.



تحذير (إنذار) عندما يتم تحميل التروس عالية السرعة بشكل زائد، يرجى التبديل إلى ترس السرعة المنخفضة لتجنب ارتفاع درجة حرارة المحرك.

5. تعديل تشاك (انظر الشكل F)

لافتح فكي الطرف وقم بتدوير الجزء الأمامي من الطرف (1) اتجاهه. أدخل لقمة الحفر بين فكي الطرف وقم بتدوير الجزء الأمامي في الاتجاه المعاكس. تأكد من أن لقمة الحفر في وسط فكي تشاك. أخيراً، قم بتدوير جزء طرف الطرف الأمامي بقوة في الاتجاه المعاكس (2) اتجاهه. يتم الآن تثبيت لقمة الحفر في طرف الطرف.

6. تعديل عزم الدوران (انظر الشكل G)

اضبط عزم الدوران عن طريق تدوير حلقة ضبط عزم الدوران. عندما يتم ضبط حلقة ضبط عزم الدوران على إعداد أعلى، سيكون عزم الدوران أكبر. عندما يتم ضبط حلقة ضبط عزم الدوران على إعداد أقل، يكون عزم الدوران أصغر. قم بإجراء الإعدادات التالية:

1 - 4	لقيادة مسامير صغيرة
5 - 9	لشد البراغي وتحويلها إلى مواد ناعمة
10 - 14	تستخدم لربط البراغي في مواد ناعمة وصلبة
15 - 20	لشد البراغي في الخشب الصلب
21	لقيادة مسامير أكبر
	للحفر الثقيل
	لحفر البناء والخرسانة

7. قفل المغزل التلقائي

يسمح قفل المغزل التلقائي باستخدامه كمفك براغي عادي. يمكنك إضافة المزيد من عزم الدوران لربط المسامير بإحكام أو فك البراغي الضيقة جداً أو مواصلة العمل عند نقاط البطارية. بالنسبة للمفكات اليدوية، سيتم قفل طرف الطرف تلقائياً عند إغلاق الأداة.

النرض من الاستخدام
تم تصميم الماكينة لدفع وفك مسامير البراغي وكذلك الحفر في الخشب والمعادن والبلاستيك.

قبل بدء التشغيل

1. اشحن حزمة البطارية (انظر الشكل A)

الجمع

1. إزالة حزمة البطارية أو تثبيتها (انظر الشكل B1, B2)

اضغط على زر تحرير حزمة البطارية لتحرير البطارية وإخراجها من الأداة. بعد الشحن، حركه مرة أخرى في الأداة. يكفي دفع بسيط وضغط طفيف.

عملية

1. مفتاح تشغيل / إيقاف (انظر الشكل C)

ادفع التحكم الدوران الأمامي/العكسي إلى الوضع الأيسر أو الأيمن. اضغط على مفتاح التشغيل / الإيقاف لبدء الحفر وإيقافه. مفتاح التشغيل / الإيقاف لديه وظيفة الكبح، وعندما يتم تحرير المفتاح بسرعة، فإن وظيفة الكبح ستوقف الفرفضاء على الفور.

إنه أيضاً مفتاح متغير السرعة، يمكنه توفير سرعة وعزم دوران أعلى عن طريق زيادة ضغط الزناد. يتم التحكم في السرعة من خلال مقدار انخفاض زناد

المفتاح.

تحذير (إنذار) لا تشغله لفترات طويلة بسرعة منخفضة لأن الحرارة الزائدة سيمن إنتاجها داخلياً.

تحذير (إنذار) عند حدوث حمل زائد، يرجى تحرير مفتاح التشغيل / الإيقاف على الفور لتجنب ارتفاع درجة حرارة المحرك.

2. قفل التبديل

يمكن قفل مشغل المفتاح في وضع إيقاف التشغيل. يساعد هذا في تقليل احتمالية بدء التشغيل العرضي عند عدم الاستخدام. لقفّل مشغل المفتاح، ضع مفتاح التحكم الدوار في الوضع الأوسط.

3. التحكم في الدوران للأمام والعكس (انظر الشكل D1, D2)

الدوران الأمامي: ادفع تحكم الدوران الأمامي/العكسي إلى اليسار (نقاط الحفر بعيداً عنك). يستخدم في الحفر وإدخال المسامير.

الدوران العكسي: ادفع تحكم الدوران الأمامي/العكسي إلى اليمين (نقاط الحفر بعيداً عنك). يستخدم لإزالة المسامير أو إطلاق قطعة مثقاب محسوسة.

تحذير (إنذار) يجب الاتعريف بالاجتهاد عند تدوير الأداة، ولكن يجب أن تنتظر حتى تتوقف.

4. التحكم في الترس ثنائي السرعات (انظر الشكل E)

يحتوي المثقاب على تحكم في الترس ثنائي السرعات وهو مصمم للحفر أو القيادة

9. ضوء LED

10. مؤشر سرعة البطارية

* ليست جميع الملحقات الموضحة أو الموصوفة مدرجة في التسليم القياسي.

البيانات الفنية

نوع التعيين (15 DX15B DX15.1 DX15 تسمية للآلات ، ممثل مقاب الصدم)

DX15B	DX15.1	DX15		
			الجهد الكهربائي	
		12 فولت ===	لا توجد سرعه تحميل	
		دقيقة 0-400/0-1500	معدلات التأثير	
		دقيقة 0-5800/0-22500	الحد الأقصى لعزم الدوران	
		30 نيوتن متر	قدرة جهاز الامساك	
		10 ملم	عدد مواضع أسطوانة التعشيق	
		21+1+1	اصيدقر ظلمحفر	
		8 ملم		صلب
		20 ملم		خشب
		8 ملم	الخرسانة	
/		2.0 أمبير ساعة	اسعة البطارية (DXB26)	
/		100-240 فولت ~ 60/50 هرتز	مدخل الشاحن (DXC26)	
/		13 فولت === 1.5 أمبير	خرج الشاحن (DXC26)	
/			فئة حماية الشاحن	
0.9 كجم		1.07 كجم	وزن ماكينة	

معلومات الضوضاء

L_{pA} : 76 dB (A)	ضغط الصوت المرجح
5.0 dB (A)	K_{pA}
L_{wA} : 87 dB (A)	قوة الصوت المرجحة
5.0 dB (A)	K_{wA}
	ارتداء واقي حماية الأذن.

معلومات الاهتزاز

تتم تحديد القيم الإجمالية للاهتزاز (الجمع المتجهي ثلاثي المحاور) وفقاً للمعيار EN 62841:	
قيمة انبعاثات الاهتزازات: $a_{h,1D} = 3.123 \text{ m/s}^2$	تقب بالصدم في الخرسانة
عامل اللايفين $K = 1.5 \text{ m/s}^2$	
قيمة انبعاثات الاهتزازات: $a_{h,D} = 1.029 \text{ m/s}^2$	تقب في المعادن
عامل اللايفين $K = 1.5 \text{ m/s}^2$	

تم قياس القيمة الإجمالية المعلنه للاهتزاز وقيمة انبعاث الضوضاء المعلنه وفقاً لطريقة اختبار قياسية ويمكن استخدامها لمقارنة أداة بأخرى يمكن أيضاً استخدام القيمة الإجمالية المعلنه للاهتزاز وقيمة انبعاث الضوضاء المعلنه في إجراء تقييم أولي للتعرض.

تحذير: يمكن أن تختلف انبعاثات الاهتزاز والضوضاء أثناء الاستخدام الفعلي لأداة الطاقة عن القيمة المعلنه اعتماداً على طرق استخدام الأداة، ولا سيما ما يتعلق بنوع العنصر الذي يجري معالجته وفقاً للنماذج التالية والمتغيرات الأخرى المتعلقة بكيفية استخدام الأداة:



طريقة استخدام الأداة والمواد التي يتم قطعها أو ثقبها.

كون الأداة في حالة جيدة ويتم صيانتها جيداً.

استخدام الملحق المناسب للأداة والتأكد من أنه حاداً وفي حالة جيدة.

إحكام الإمساك بالمقابض وإذا ما تم استخدام أي ملحقات مضادة للاهتزاز والضوضاء.

استخدام الأداة في الغرض المقصود وفقاً لتصميمها وهذه التعليمات.

6) الصيانة

- (أ) عليك بإصلاح الأداة الكهربائية من قبل فني إصلاح مؤهل باستخدام قطع الغيار المماثلة فقط، مما يضمن الحفاظ على سلامة الأداة الكهربائية.
- (ب) يحظر تقديم الخدمات لمجموعات البطاريات المتضررة. لا ينبغي أن يقوم بأعمال صيانة هذا الجهاز إلا المُصنِّع أو مندوب الصيانة المعتمد.

تحذيرات السلامة الخاصة بالمتقَاب

1) تعليمات السلامة الخاصة بجميع العمليات

- (أ) عند التقب الطرقي، يرجى ارتداء غطاء للأذن. قد يؤدي التعرض للضوضاء إلى فقدان السمع.
- (ب) أمسك الأداة الكهربائية باستخدام أسطح قابضة معزولة عند إجراء عملية يمكن أن تتلامس فيها أداة القطع بأسلاك مخفية أو بسلكها الخاص. قد تؤدي ملامسة أداة القطع الملحقة أو أدوات التثبيت لسلك "ممر به تيار كهربائي" إلى وصول التيار إلى الأجزاء المعدنية المكشوفة في الأداة الكهربائية، ويمكن أن يصيب المُشغّل بصعق كهربائي.

2) تعليمات السلامة عند استخدام لقم المتقَاب الطويلة

- (أ) لا تقم مطلقاً بالتشغيل على سرعات أكبر من الحد الأقصى المحدد للقمّة المتقَاب عند السرعات العليا قد تتعرض للقمّة للثني إذا جعلتها تدور بحرية بدون توصيلها بقطعة العمل؛ مما يؤدي إلى وقوع إصابة شخصية.
- (ب) لا بد دائماً بدء تشغيل المتقَاب على سرعة منخفضة على أن يكون حافة اللقمة على اتصال مع قطعة العمل. عند السرعات العليا قد تتعرض للقمّة للثني إذا جعلتها تدور بحرية بدون توصيلها بقطعة العمل؛ مما يؤدي إلى وقوع إصابة شخصية.
- (ج) طبق الضغط فقط في خط مباشر مع رأس الحفر ولا يطبق ضغطاً زائداً. يمكن أن تنحني رأس الحفر مما يؤدي إلى الكسر أو فقدان السيطرة، مما يؤدي إلى إصابة شخصية.

تحذيرات السلامة لمجموعة البطارية

- (أ) لا تفكك أو تفتح أو تمزق البطاريات أو حزم البطاريات.
- (ب) لا تقطع تيار حزمة البطارية. لا تقم بتخزين البطاريات عشوائياً في صندوق أو درج حيث قد يتم تقريب بعضها البعض ويحدث انقطاع في التيار بها بواسطة مواد موصلة. عندما لا تكون حزمة البطارية قيد الاستخدام، ابقها بعيداً عن الأجسام المعدنية الأخرى، مثل قصاصات الورق، أو النقود المعدنية، أو المفاتيح، أو المسامير، أو المسامير اللولبية، أو أي أشياء معدنية صغيرة أخرى، والتي يمكن أن تقوم بالتوصيل من طرف إلى طرف آخر. قد يؤدي تقصير أطراف البطارية معاً إلى حدوث حروق أو نشوب حريق.
- (ج) لا تعرض مجموعة البطارية للحرارة أو الاشتعال. تجنب التخزين في ضوء الشمس المباشر.
- (د) لا تعرض مجموعة البطارية لصدمة ميكانيكية.
- (هـ) إذا تسربت البطارية، فلا تدع السائل يلامس الجلد أو العينين. إذا حدث تلامس، اشطف المنطقة المصابة بالكثير من الماء واطلب المساعدة الطبية.
- (و) حافظ على البطارية نظيفة وجافة.
- (ز) إذا استخدت، امسح أطراف حزمة البطارية بقطعة قماش جافة ونظيفة.
- (ح) يجب شحن البطارية قبل الاستخدام. يرجى الرجوع دائماً إلى هذه التعليمات واستخدام إجراء الشحن الصحيح.
- (ط) لا تترك البطارية في حالة شحن عندما لا تكون قيد الاستعمال.
- (ي) بعد فترة تخزين طويلة، قد يكون من الضروري شحن البطارية وتفريغها

قائمة المكونات

1.	تشكّك بدون مفتاح
2.	حلقة ضبط عزم الدوران
3.	سرعتان للتحكم في التروس
4.	التحكم في الدوران إلى الأمام والعكس
5.	مقبض تحكم ناعم
6.	زر تحرير حزمة البطارية*
7.	علبة بطاريات*
8.	مفتاح تشغيل / إيقاف

- (ك) عدة مرات للحصول على الأداء الأمثل.
- (ل) عد الشحن فقط باستخدام الشاحن المحدد بواسطة Cat®. لا تستخدم أي شاحن بخلاف ذلك المقدم خصيصاً للاستخدام مع الجهاز.
- (م) لا تستخدم مجموعات البطاريات غير المصممة لهذا الجهاز. احتفظ بالبطارية بعيداً عن متناول الأطفال.
- (ن) احتفظ بمعلومات المنتج الأصلية للرجوع إليها في المستقبل.
- (س) عندما لا تكون قيد الاستخدام، قم بإزالة البطارية من الجهاز.
- (ع) تعامل بشكل صحيح.
- (ف) لا تخطط البطاريات من مختلف المصنوعات أو السعات أو الأحجام أو الأنواع في الجهاز.
- (ص) احتفظ بالبطارية بعيداً عن أجهزة الميكروويف والضغط العالي.

الرموز



لتقليل مخاطر الإصابة، يجب على المستخدم قراءة دليل التعليمات



مذكورة قانونية



ارتداء غطاء للأذن



ارتد نظارات واقية



ارتدي قناع الغبار



بطاريات الليثيوم أيون تم تمييز هذا المنتج برموز تتعلق بجميع حزم البطاريات وحزم البطاريات "التي تم جمعها بشكل منفصل". ثم يتم إعادة تدويرها أو تفكيكها لتقليل التأثير على البيئة. تحتوي عبوة البطارية على مواد ضارة قد تلحق الضرر بالبيئة وصحة الإنسان.

إذا لم يتم التعامل معها بشكل صحيح، فقد تدخل البطارية في دورة المياه، مما قد يسبب في إلحاق الضرر بالنظام البيئي. لا تتخلص من البطاريات المستعملة على أنها نفايات محلية غير مفروزة.

يجب عدم التخلص من نفايات المنتجات الكهربائية مع النفايات المنزلية. يرجى إعادة التدوير في الأماكن المخصصة لإعادة التدوير. ارجع إلى السلطات المحلية أو بائع التجزئة للحصول على نصائح بخصوص إعادة التدوير.

فدالسة ؤي لصل أا تام دي لعتلا

جت نجل

تحذيرات السلامة العامة الخاصة بالأداة الكهربائية



تحذير أقرأ جميع تحذيرات السلامة والتعليمات والرسوم التوضيحية والمواصفات المتوفرة مع هذه الألة. قد يؤدي عدم اتباع جميع التعليمات المذكورة آنده إلى حدوث صدمة كهربية / أو حريق و / أو إصابة خطيرة.

احتفظ بجميع التحذيرات والتعليمات للرجوع إليها لاحقاً.

يشير مصطلح "الأداة الكهربائية" الوارد في التحذيرات إلى الأداة الكهربائية (السلكية) التي تعمل بالتيار الكهربائي أو الأداة (الاسلكية) التي تعمل بالبطارية.

1 سلامة مكان العمل

- أ حافظ على نظافة مكان العمل وإضامته جيداً. ذلك أن الأمان غير النظيفة والمظلمة تعجل وقوع الحوادث.
- ب لا تشغل الأدوات الكهربائية في بيئات تبعث على الانفجار، مثل: البيئات التي توجد فيها سوائل أو غازات قابلة للاشتعال أو غبار. تحدث الأدوات الكهربائية الشرر الذي قد يشعل الغبار أو الأبخرة.
- ج قم بإبعاد الأطفال والمرأة مسافة آمنة بعيداً عن الأداة الكهربائية أثناء تشغيلها. فقد تتسبب عوامل التشييت في فقدان السيطرة على الأداة الكهربائية.

2 السلامة الكهربائية

- أ يجب أن تتوافق قوايس الأداة الكهربائية مع المقيس، لا تقم بإجراء أي تعديلات على القوايس بأي حال من الأحوال، وتجنب استخدام أي قوايس مهيأة مع الأدوات الكهربائية (المورضة)، حيث تستعمل القوايس غير المثقلة والمقاييس المتطابقة على تقليل مخاطر حدوث الصعق الكهربائي.
- ب تجنب أي اتصال جسدي بالأطراف الموصولة بالأرض أو المورضة، مثل: الأنابيب والمشاع والموافد والتلجات. حيث تزداد خطورة الصعق الكهربائي في حال تاريض جسلك.
- ج لا تعرض الأدوات الكهربائية لأخطار أو الرطوبة، حيث سيؤدي الماء الذي يدخل إلى الأداة الكهربائية إلى زيادة مخاطر حدوث الصعق الكهربائي.
- د تجنب إساءة استخدام السلك، وتجنب استخدامه في حمل الأداة الكهربائية، أو شداه، أو فصلها. احتفظ بالسلك بعيداً عن الحرارة، والزيت، والحواف الحادة، والأجزاء المتحركة، نظراً لأن الأسلاك التالفة أو المتشابكة تتسبب في زيادة خطورة الصعق الكهربائي.
- هـ عند تشغيل الأداة الكهربائية في الخارج، استخدم سلك إطالة مناسب للاستخدام الخارجي، فاستعمال سلك مناسب للاستخدام الخارجي يقلل مخاطر حدوث الصعق الكهربائي.
- و إذا كان لا بد من تشغيل الأداة الكهربائية في مكان رطب، فعليك استخدام مصدر إمداد محمي بهجاء يعمل بالتيار المتبقى. استخدام جهاز الحماية من التيار المتبقى يحد من مخاطر حدوث الصعق الكهربائي.

3 السلامة الشخصية

- أ كن حذراً ولا حظ ما تقوم به واستخدم الحس السليم عند تشغيل الأداة الكهربائية، لا تستخدم الأداة إذا كنت تشعر بالتعب أو كنت تحت تأثير المخدرات، أو الكحول، أو العقاقير. قد تتعرض لإصابة شخصية بالغة إذا غفلت سول اللحظة أثناء تشغيل الأدوات الكهربائية.
- ب استخدم معدات الحماية الشخصية. احرص دائماً على ارتداء واقي العينين. إن استخدام معدات الحماية مثل: القناع الواقي من الغبار، وأخذية السلامة المقاومة للانزلاق، والقبعة الصلبة، وواقي الأذنين- في الظروف الملائمة يقلل من حدوث إصابات شخصية.
- ج امنع التشغيل غير المقصود. وتأكد أن المفتاح في وضع إيقاف التشغيل قبل التوصيل بمصدر الطاقة و / أو مجموعة البطاريات، وكذلك قبل رفع الأداة أو حملها. تجنب الإشارة إلى أن الحوادث تنشأ عند حمل الأدوات الكهربائية ووجود الوضع على المفتاح، أو تشغيل الأدوات الكهربائية التي يوجد بها مفتاح في الوضع التشغيل.
- د أزل أي مفتاح ضبط أو مفتاح ربط قبل تشغيل الأداة الكهربائية. قد يتسبب مفتاح الربط أو مفتاح الضبط المتصل بأحد الأجزاء المتحركة للأداة الكهربائية في حدوث إصابة شخصية.
- هـ لا تمد يدك إلى الأجزاء البعيدة عن متناولك. وقف ثابتاً، وحافظ على توازنك؛ مما يساعدك في التحكم بشكل أفضل في الأداة الكهربائية في

المواقف غير المتوقعة.

- أ ارتد ملابس مناسبة، وتجنب ارتداء ملابس فضفاضة أو مجوهرات. أبعدهم وملابسك عن الأجزاء المتحركة. من الممكن أن تنحسر الملابس الفضفاضة، أو المجوهرات، أو الشعر الطويل في الأجزاء المتحركة.
- ب في حال توفير أجهزة لتوصيل أدوات شطف الغبار وتجميعه، تأكد من توصيل هذه الأدوات واستخدامها بشكل سليم. قد يساعد استخدام أداة تجميع الغبار في تقليل المخاطر المرتبطة بالغبار.
- ج لا تدع اعتيادك استخدام الأدوات الكهربائية بصفة دورية يجعلك تنهالون أو تتجاهل تطبيق مبادئ السلامة الخاصة بالأدوات الكهربائية. فقد يتسبب الإهمال واللامبالاة في حدوث إصابات بالغة في جزء من الثانية.

4 استخدام الأداة الكهربائية والغاية بها

- أ لا تضغط على الأداة الكهربائية، واستخدم الأداة التي تناسب عملك. يساعد اختيار الأداة الكهربائية المناسبة في تنفيذ العمل بشكل أفضل وأكثر أمناً بنفس المعدل الذي صُممت من أجله.
 - ب لا تستخدم الأداة الكهربائية إذا لم يعمل المفتاح على تشغيلها وإيقاف تشغيلها. ينتج عن الأداة الكهربائية التي لا يمكن التحكم فيها مخاطر عظيمة؛ لذا يتعين إصلاحها.
 - ج أفضل القابض من مصدر الطاقة و / أو مجموعة البطارية من الأداة الكهربائية قبل إجراء أي تعديلات، أو تغيير الملحقات، أو تخزين الأدوات الكهربائية. تعمل تدابير السلامة الوقائية هذه على تقليل المخاطر الناتجة عن بدء تشغيل الأداة الكهربائية دون قصد.
 - د خزن الأدوات الكهربائية المعطلة بعيداً عن متناول الأطفال ولا تسمح للأشخاص الذين لم يكن لديهم دراية وخبرة في التعامل مع الأداة الكهربائية أو هذه التعليمات بتشغيل الأداة الكهربائية. تتسم الأدوات الكهربائية بالخطورة عند تشغيلها من قِبل مستخدمين غير مبرين.
 - هـ حافظ على الأدوات الكهربائية. وتحقق من عدم اعوجاج أو انحناء الأجزاء المتحركة وكسر الأجزاء وأى وضع آخر قد يؤثر سلباً على تشغيل الأداة الكهربائية. قم بإصلاح الأداة الكهربائية قبل استخدامها إذا كانت تالفة. العديد من الحوادث تنشأ بسبب سوء صيانة الأدوات الكهربائية.
 - و حافظ على حدة أدوات القطع ونظافتها. تجدر الإشارة إلى أن أدوات القطع التي تم صيانتها بعناية شديدة والتي تمتلك حواف حادة للقطع نادرًا ما تتوقف عن العمل، ويسهل التحكم فيها.
 - ز استخدم الأداة الكهربائية والملحقات والم الأداة بما يتوافق مع هذه التعليمات، مع الأخذ بعين الاعتبار ظروف العمل والعمل المقرر تنفيذه. قد يؤدي استخدام الأداة الكهربائية في عمليات مختلفة عن العمليات المخصصة لها إلى التعرض لمواقف خطيرة.
 - ح الإبقاء على المقابض وأسطح الإمساك جافة ونظيفة وخالية من أي زيت أو شحم. لا تسمح للأسطح والمقابض الزلقة بالسيطرة والتحكم الآمن في الأداة خاصة في المواقف غير المتوقعة.
- أ استخدم أداة البطارية والغاية بها
أعد شحنها باستخدام الشاحن المحدد من قبل جهة التصنيع فقط قد يندلع حريق عند تبديل الشاحن المخصص لمجموعة البطاريات بشاحن مخصص لمجموعة بطاريات أخرى.
 - ب استخدم الأدوات الكهربائية مع حزم البطاريات المصممة خصيصاً لها فقط، فقد ينشأ عن استخدام أي مجموعات بطاريات أخرى مخاطر التعرض لإصابة أو اندلاع حريق.
 - ج في حال عدم استخدام مجموعة البطاريات احتفظ بها بعيداً عن الأجسام المعدنية الأخرى، مثل: مشابك الأوراق، والعملات المعدنية، والمفتاح، والمسامير، والبراغي، وغيرها من الأجسام المعدنية الصغيرة التي يمكن أن تمثل وصلة من طرف إلى آخر. قد يؤدي حدوث قصر في أطراف البطارية إلى حدوث حروق أو اندلاع حريق.
 - د قد يخرج السائل من البطارية في الظروف التي تشهد سوء استخدام، لذا تجنب ملامسته، وفي حال ملامسته دون عدد اضلل مكان التلامس باماء. في حال ملامسة السائل للعينين، اطلب الاستشارة الطبية على الفور. قد يتسبب السائل الذي ينسكب من البطارية في حدوث تهيج للجلد أو حروق.
 - هـ يُحظر استخدام مجموعة البطارية أو الأداة التالفة أو المُعدلة. قد تعرّضك البطاريات التالفة أو المُعدلة لحوادث أو موقف غير متوقع ينتج عن حدوث حريق، أو انفجار، أو إصابة.
 - و لا تعرّض مجموعة البطارية أو الأداة إلى النيرون أو درجات الحرارة المرتفعة للغاية. حيث إن تعرضها للحرائق أو درجة حرارة تتوق 130 درجة مئوية قد يتسبب في وقوع انفجار.
 - ز اتبع جميع تعليمات الشحن ولا تشحن مجموعة البطارية أو الأداة في نطاق يتجاوز نطاق درجة الحرارة المحدد في التعليمات. قد يؤدي الشحن بطريقة غير صحيحة أو في درجات حرارة خارج النطاق المحدد إلى تلف البطارية وزيادة احتمال اندلاع حريق.



www.catpowertools.com



©2023 Caterpillar. CAT, CATERPILLAR, their respective logos, "Caterpillar Yellow," the "Power Edge" trade dress as well as corporate and product identity used herein, are trademarks of Caterpillar and may not be used without permission. Positec Group Limited, a licensee of Caterpillar Inc

AR01708900