



Mokka

● 0-18KG

PL- INSTRUKCJA OBSŁUGI

GB- MANUAL

RU- ИНСТРУКЦИЯ ПО ОСЛУЖИВАНИЮ

CZ- NÁVOD K POUŽITÍ

SK- NÁVOD K POUŽITIU

1. Fotelik ten jest odpowiedni dla dzieci ważących mniej niż 18 kg.
2. Instrukcja umieszczona jest w torbie z siatki, która znajduje się z tyłu oparcia, pod plastikową osłoną. Przeczytaj dokładnie instrukcję.
3. Prosimy o dokładne przeczytanie instrukcji przed montażem fotelika, by uniknąć obrażeń spowodowanych niewłaściwym montażem. Producent i dystrybutor nie ponoszą odpowiedzialności za powstałe przez to ryzyko.
4. Nigdy nie używaj fotelika bez tapicerki. Nigdy nie zakładaj tapicerki, która nie jest rekomendowana przez producenta by zastąpić starą tapicerkę. Tapicerka jest integralną częścią fotelika.
5. Kiedy fotelik nie ma założonej tapicerki, należy trzymać go z dala od bezpośredniego światła słonecznego. Nagrzane plastikowe elementy mogą poparzyć dziecko.
6. Nigdy nie umieszczaj fotelika na siedzeniach wyposażonych w aktywną poduszkę powietrzną.
7. Fotelik powinien być wymieniony na nowy, jeżeli został poddany silnym obciążeniom podczas wypadku.
8. Upewnij się, że wszyscy pasażerowie w pojeździe mają zapięte pasy, a przedmioty znajdujące się w pojeździe są zabezpieczone - w przeciwnym razie pasażerowie lub przedmioty mogą zranić dziecko podczas nagłego hamowania.
9. Klamry i zatrzaski nie mogą być w pozycji częściowego zablokowania. Zawsze upewnij się przed użyciem, że fotelik jest zablokowany, by w razie nagłego wypadku dziecko mogło być szybko wyjęte z fotelika.
10. Nie dokonuj żadnych zmian, niczego nie dodawaj i nie zmieniaj pasów bezpieczeństwa w foteliku, ponieważ może to poważnie wpłynąć na jego bezpieczeństwo i funkcjonalność.
11. Nie wolno pozostawiać dziecka w foteliku bez dozoru.
12. Trzymaj fotelik z dala od materiałów wywołujących korozję.
13. Fotelik musi być zawsze zabezpieczony w pojeździe, nawet gdy nie jest używany. Nie pozostawiaj dziecka w foteliku bez opieki .
14. Nie korzystaj z fotelika używanego, z drugiej ręki.
15. Upewnij się, że pasy biodrowe spoczywają nisko, by biodra dziecka były dociśnięte.
16. Każdy pas przytrzymujący fotelik w pojeździe powinien być napięty, pasy przytrzymujące dziecko powinny być dopasowane do ciała dziecka, a żaden pas nie może być skręcony.
17. Jeżeli masz pytania związane z montażem lub używaniem fotelika, skontaktuj się z firmą Coletto.
18. Nie stosuj innych punktów łączących niż opisane w instrukcji i zaznaczone na foteliku.
19. Nie używaj fotelika przodem do kierunku jazdy jeśli dziecko waży mniej niż 9 kg.
20. Zachowaj instrukcję na przyszłość.
21. Twarde elementy oraz plastikowe części urządzenia przytrzymującego dla dzieci muszą być tak umieszczone i zainstalowane, aby w trakcie codziennej eksploatacji pojazdu nie mogły zostać uwięzione przez przesuwane siedzenie lub drzwi pojazdu.

Opis produktu

Grupa	Sposób instalacji	Typ homologacji	Zakres stosowania
0+	ISOFIX	Pół-universalne	0-13KG
I	ISOFIX	pół-universalne	9KG-18KG

2. Cechy

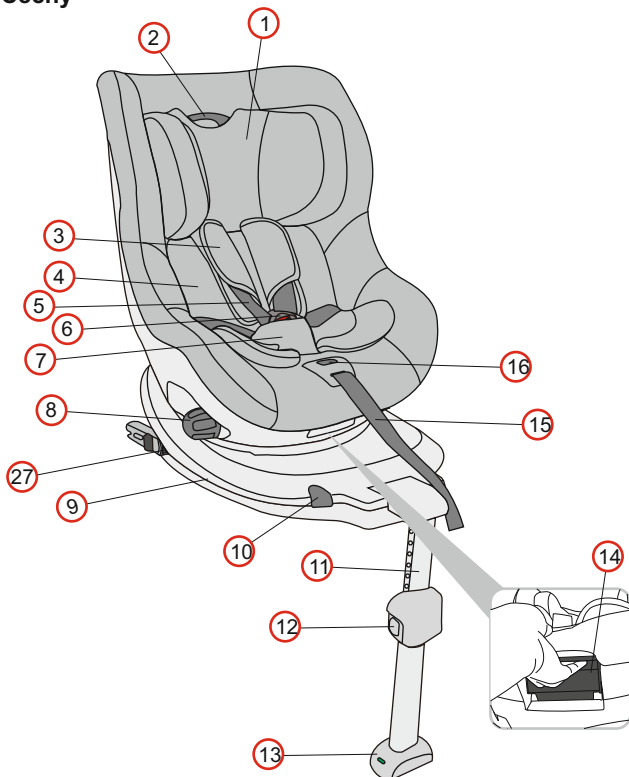

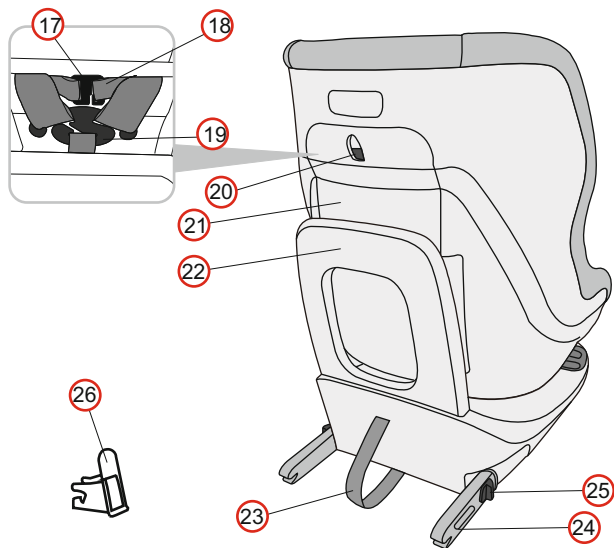

NR.	Część	NR.	Część	NR.	Część	NR.	Część
1	Zagłówek	2	Uchwyt do regulacji zagłówka	3	osłonka na pasy	4	wkładka dla niemowląt
5	pas ramieniowy	6	klamra uprząży	7	osłona klamry	8	pokrętko nachylenia
9	podstawa fotelika	10	blokada pozycji nr 4 pochylenia	11	nóżka podpierająca	12	regulator nóżki podpierającej
13	wskaźnik nóżki podpierającej	14	uchwyt funkcji obrotowej	15	pas regulacyjny	16	przycisk regulacyjny
17	łącznik pasów ramieniowych	18	pas regulujący osłonki na pasy	19	klamra spinająca pasy	20	przycisk otwierający przegródkę na instrukcję
21	przegródka do przechowyw. instr.	22	plyta dystansowa	23	ISOFIX - pas regulujący	24	ramiona ISOFIX
25	ISOFIX- przycisk zwalniania	26	ISOFIX - prowadnice	27	ISOFIX druga blokada		

3. Użytkowanie w pojeździe

 **UWAGA! NIGDY** nie używaj fotelika na siedzeniu pasażera wyposażonym w aktywną poduszkę powietrzną. Może to spowodować poważne obrażenia bądź śmierć.



Aby właściwie chronić Twoje dziecko, prosimy o dokładne przeczytanie niniejszej instrukcji.

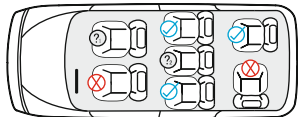

 **NIGDY** nie używaj fotelika na siedzeniu pasażera wyposażonym w aktywną poduszkę powietrzną.

4. Regulacja i używanie fotelika

4-1 Regulacja pozycji odchylenia

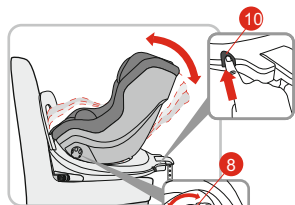

Aby zmienić pozycję pochylenia fotelika należy obrócić pokrętko pochylenia **8** i ustawić fotelik w wybranym położeniu.

Kiedy chcesz ustawić fotelik w pozycji **4** (najbardziej wychylonej), prosimy nacisnąć blokadę pozycji **10** podczas obracania pokrętki **8**.



1. Gdy dziecko waży mniej niż 13 kg (grupa 0+), należy ustawić fotelik tyłem do kierunku jazdy **WYŁĄCZNIE** w pozycji nr 4.
2. Gdy dziecko waży 9-18 kg (grupa I), gdy fotelik jest ustawiony tyłem do kierunku jazdy, należy używać **WYŁĄCZNIE** pozycji nr 1,2,3.
3. Gdy dziecko waży 9-18 kg (grupa I), gdy fotelik jest ustawiony przodem do kierunku jazdy, należy używać **WYŁĄCZNIE** pozycji nr 1,2,3.

4-2 Regulacja pasów

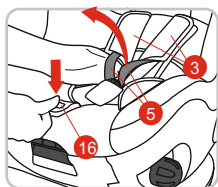

Poluzowanie: wciśnij przycisk regulujący 16 i jednocześnie pociągnij oba pasy ramieniowe 5 (nie pociągaj za osłonki pasów 3)

Uwaga: prosimy naciskać przycisk 16 **dokładnie** tak jak pokazano na rysunku.



Napinanie pasów: Pociągnij pas regulujący 15 tak aby ściśle i równomiernie przylegał do ciała dziecka.

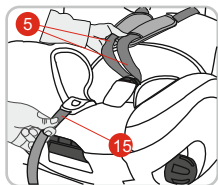

Uwaga: Chwyć oba pasy ramieniowe 5 jedną ręką i wolno pociągnij pas regulujący 15 drugą ręką. Gdy ręka trzymająca pasy ramieniowe dotknie ciała dziecka, przestać pociągać za pas regulujący 15. Pasy są napięte we właściwy sposób.

4-3 Regulacja zagłówka

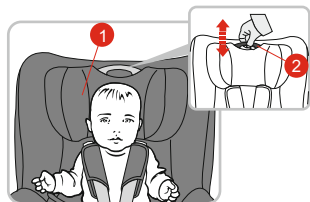

Podciąganie zagłówka: Pociągnij w górę uchwyt do regulacji zagłówka 2.

Uwaga: Prosimy poluzować pasy ramieniowe 5 przed regulacją zagłówka 1 (patrz rozdział 4-2)

Opuszczanie zagłówka: Naciśnij uchwyt do regulacji zagłówka 2 i przesun go w dół.

4-4 Regulacja klamry uprząży

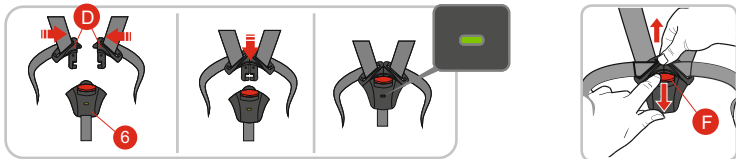

1. Połącz ze sobą zatrzaski klamry **D** i zatrzasknij je przed wprowadzeniem do klamry uprząży **6** - powinno być słychać kliknięcie. Ciągnij pasy ramieniowe **5** do momentu gdy będą ściśle i równomiernie przylegać do ciała dziecka. (sprawdź rozdział 4-2 dotyczący regulacji pasów).
2. Wciśnij czerwony przycisk **F** by otworzyć klamrę.

 **Uwaga:**
Upewnij się, że pas ramieniowy **5** nie są skrzyżowane lub skręcone.

4-5 Instalacja za pomocą systemu isofix

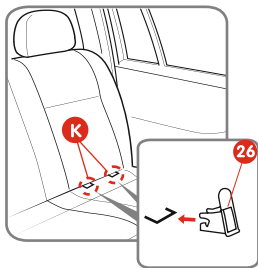

Instalacja isofix

1. Jeżeli pojazd nie jest wyposażony w prowadnice isofix, należy zamocować dwie prowadnice **26** dostarczone wraz z fotelikiem, zatrzaskując je wycięciami skierowanymi do góry w dwóch punktach mocowania isofix **K** w pojeździe.
PORADA: Punkty mocowania isofix znajdują się pomiędzy siedzeniem a oparciem siedzenia samochodowego.

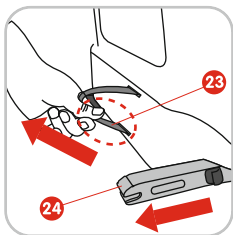

2. Pociągnij pas regulujący isofix **23** by wysunąć oba ramiona blokady **24** i upewnij się, że są całkowicie wysunięte.

 **Uwaga:**
Prosimy zwrócić uwagę by pociągać za dolną część paska (zaznaczoną na rysunku czerwonym kołem).

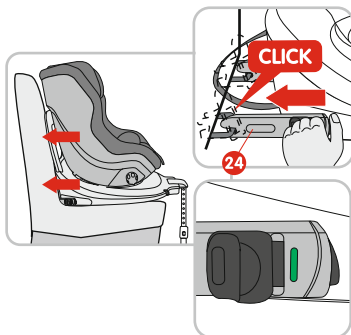

3. Chwyc isofox 24 obiema rękami i mocno wsuń ramiona blokady w prowadnice do momentu, aż z kliknięciem zablokują się po obu stronach.
4. Mocno popchnij fotelik maksymalnie do tyłu.

UWAGA: Ramiona blokady są zamocowane poprawnie tylko wtedy, gdy oba wskaźniki isofox są całkowicie zielone.

5. Potrząśnij fotelikiem by upewnić się, że jest prawidłowo i bezpiecznie zamocowany i sprawdź ponownie czy oba wskaźniki isofox są całkowicie zielone.

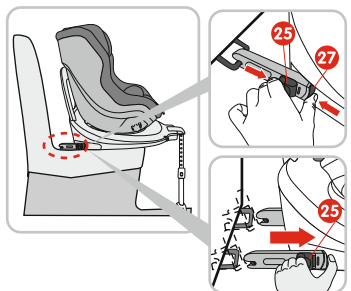

Wypinanie fotelika

1. Wciśnij przycisk drugiej blokady 27 i jednocześnie przycisk zwalniania 25. Przycisk 25 przyciskaj w kierunku, który wskazuje czerwona strzałka na rysunku, dopóki ramiona isofox 24 nie oddzielią się od siedzenia samochodowego.
2. Wciśnij oba ramiona isofox 24 dopóki całkowicie nie schowają się w podstawie fotelika.

4-6 Instalacja nóżki podpierającej

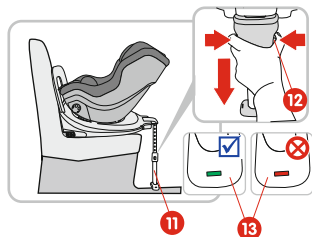

Odchyl maksymalnie nóżkę podpierającą. Wciśnij oba przyciski regulacyjne 12 i wyciągaj nóżkę 11, aż stabilnie oprze się na podłodze pojazdu.



Uwaga:

Wskaźnik nóżki podpierającej 13 muszą być całkowicie zielone

PORADA: Jeżeli wskaźnik nie jest całkowicie zielony, należy bardziej wyciągnąć nóżkę.

4-7 Wkładka dla niemowląt



Wkładka dla niemowląt **4** powinna być używana, gdy dziecko waży mniej niż 13 kg.

Porada: Wkładka dla niemowląt zapewnia prawidłowe podparcie kręgosłupa dziecka podczas podróży.

4-8 Zdejmowanie i zakładanie tapicerki

Zdejmowanie tapicerki

1. Przekręć fotelik przodem do kierunku jazdy i przesuń skorupę fotelika do pozycji wyprostowanej. (Sprawdź rozdział 4-1), pociągnij zagłówek maksymalnie w dół. (Sprawdź rozdział 4-3) i wyjmij wkładkę dla niemowląt.
2. Otwórz klamrę uprząży (rys.1), zdejmij osłonki na pasy (rys. 2) oraz łącznik pasów ramieniowych (rys.3)
3. Zdejmij ostrożnie osłonę z zagłówka i ze skorupy.

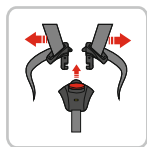

Pic 1



Pic 2



Pic 3

Zakładanie tapicerki

1. Przekręć fotelik przodem do kierunku jazdy i przesuń skorupę fotelika do pozycji wyprostowanej.
2. Załóż ostrożnie osłonę na zagłówek oraz tapicerkę na skorupę.
3. Załóż osłonki na pasy i połącz pasy ramieniowe.

Porada: Płytką **R** załączona do fotelika pomoże w dopasowaniu tapicerki do skorupy.

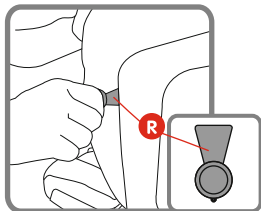

5 Instalacja

Porada: Fotelik zawsze powinien być zamocowany przy pomocy systemu isofix nawet wówczas gdy dziecko nie jest w nim przewożone.

5-1 Instalacja tyłem do kierunku jazdy

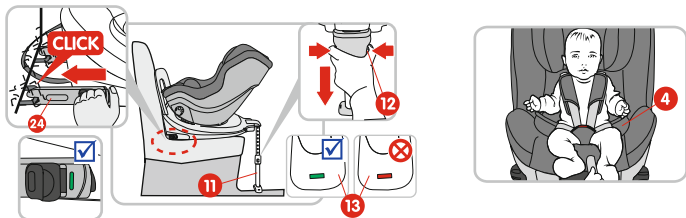

Instalacja dla grupy 0+: waga 0-13 kg (od narodzin do ok. 15 miesięcy)

1. Zainstaluj isofix **24** na siedzeniu pojazdu (patrz rozdział 4-5), upewnij się, że jest poprawnie zainstalowany i dociśnięty do siedzenia samochodu.
2. Wyciągnij nóżkę podpierającą **11** tak, aby oparła się pewnie na podłodze pojazdu.
3. Ustaw fotelik w najbardziej wychylonej pozycji (patrz rozdział 4-1)
4. Umieść dziecko w foteliku.

Instalacja dla grupy 1: waga 9-18kg (9 miesięcy do ok. 4 lat)

1. Zainstaluj isofix **24** na siedzeniu pojazdu (patrz rozdział 4-5), upewnij się, że jest poprawnie zainstalowany i dociśnięty do siedzenia samochodu.
2. Wyciągnij nóżkę podpierającą **11** tak, aby oparła się pewnie na podłodze pojazdu.
3. Ustaw fotelik w pozycjach oznaczonych na niebiesko 1,2,3 (patrz rozdział 4-1).
4. Umieść dziecko w foteliku.



UWAGA:

1. Sprawdź czy isofix, nóżkę podpierającą i uprząż są poprawnie zainstalowane, upewnij się że dziecko jest zawsze prawidłowo zabezpieczone.
2. Ramiona isofix są poprawnie zamocowane tylko i wyłącznie wtedy, gdy oba wskaźniki są całkowicie zielone. Wskaźnik nóżki podpierającej **13** musi być całkowicie zielony.
3. Nigdy nie skręcaj i nie krzyżuj pasów uprząży.
4. Wkładka dla niemowląt **4** powinna być używana gdy dziecko waży mniej niż 13 kg.
5. Prowadnice isofix są bardzo pomocne przy instalacji isofix **26**.

5-2 Instalacja przodem do kierunku jazdy

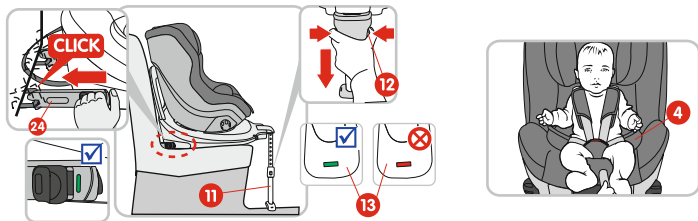

Instalacja dla grupy 1: waga 9-18kg (9 miesięcy do ok. 4 lat)

1. Zainstaluj isofix **24** na siedzeniu pojazdu (patrz rozdział 4-5), upewnij się, że jest poprawnie zainstalowany i dociśnięty do siedzenia samochodu.
2. Wyciągnij nóżkę podpierającą **11** tak, aby oparła się pewnie na podłodze pojazdu.
3. Ustaw fotelik w pozycjach oznaczonych na czerwono 1,2,3 (patrz rozdział 4-1).
4. Umieść dziecko w foteliku.

UWAGA:

1. Sprawdź czy isofix, nóżkę podpierającą i uprząż są poprawnie zainstalowane, upewnij się że dziecko jest zawsze prawidłowo zabezpieczone.
2. Ramiona isofix są poprawnie zamocowane tylko i wyłącznie wtedy, gdy oba wskaźniki są całkowicie zielone. Wskaźnik nóżki podpierającej **13** musi być całkowicie zielony.
3. Nigdy nie skręcaj i nie krzyżuj pasów uprząży.
4. Wkładka dla niemowląt **4** powinna być używana gdy dziecko waży mniej niż 13 kg.

5-3 Zmiana grup

Fotelik posiada szary przycisk blokady bezpieczeństwa **10**, który należy nacisnąć aby zmienić ustawienie dla grupy 0+ na ustawienie dla grupy 1 i odwrotnie. Przycisk bezpieczeństwa **10** zapobiega ustawieniu fotelik w sposób nieodpowiedni dla grupy wiekowej Twojego dziecka.

Uwaga! Pozycja tyłem do kierunku jazdy jest odpowiednia dla grupy 0+ i grupy 1. Pozycja przodem do kierunku jazdy jest odpowiednia tylko dla grupy 1.

A) Funkcja obrotu (z pozycji tyłem do kierunku jazdy na pozycję przodem do kierunku jazdy)

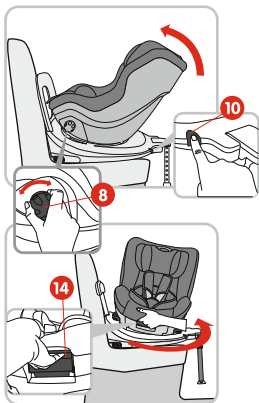

1. Przekręć pokrętko nachylenia **8** i jednocześnie naciskając szary przycisk blokady **10**, ustaw fotelik w pozycji wyprostowanej.

2. Pociągnij uchwyt funkcji obrotowej **14** i przekręć fotelik przodem do kierunku jazdy.



UWAGA:

1. Przed każdą podróżą należy upewnić się, że obrotowa część fotelika jest unieruchomiona, starając się przekręcić fotelik w obu kierunkach.
2. Nie używaj fotelika w pozycji przodem do kierunku jazdy jeśli Twoje dziecko waży mniej niż 9 kg.

B) Funkcja obrotowa (z pozycji przodem do kierunku jazdy do pozycji tyłem do kierunku jazdy)

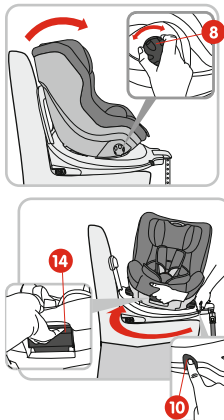

Pociągnij uchwyt funkcji obrotowej **14** i przekręć fotelik tyłem do kierunku jazdy.

Porada: Przekręć pokrętko nachylenia **8** i jednocześnie naciskając szary przycisk blokady **10**, ustaw fotelik w pozycji najbardziej wychylonej dla grupy 0+.



Uwaga:

Przed każdą podróżą upewnij się, że fotelik jest zainstalowany dla właściwej grupy wagowej Twojego dziecka.

6. Funkcja łatwego dostępu



Fotelik posiada funkcję obrotu o 360 stopni, co ułatwia umieszczenie dziecka w foteliku (**Funkcja łatwego dostępu**).



Pociągnij uchwyt funkcji obrotowej **14** i obróć fotelik o 90 stopni by uzyskać łatwy dostęp.

UWAGA!

Kiedy fotelik ustawiony jest w pozycji dla grupy 0+, może być przekręcony jedynie o 90 stopni, a kiedy fotelik ustawiony jest w pozycji dla grupy 1, może być przekręcony o 360 stopni.

7. Konserwacja i pielęgnacja

Ważne: Tapicerka jest jednym z elementów bezpieczeństwa. Nigdy nie używaj fotelika bez tapicerki i nie narażaj bezpieczeństwa dziecka poprzez używanie tapicerek zastępczych, ponieważ mogą sprawić, iż fotelik nie będzie chronić dziecka tak jak powinien.

Instrukcje dotyczące prania:

Tapicerkę można zdjąć do prania i prać w pralce wybierając program do tkanin delikatnych. Prać w temperaturze 30 stopni.



Prać w 30 stopniach



Nie wybielać



Nie czyścić chemicznie



Nie suszyć mechanicznie



Nie prasować

8. Uwaga 1

1. Jest to urządzenie przytrzymujące dla dzieci z systemem isofix, certyfikowane zgodnie z Regulacją nr R44/04 do użycia w pojazdach wyposażonych w punkty mocowania isofix.
2. Mocowanie na siedzeniach w pojazdach wyposażonych w system mocowania isofix (oznaczone w instrukcji użytkowania pojazdu), w zależności od kategorii fotelika i jego mocowania.
3. Grupy wagowe i klasa rozmiarowa isofix dla których ten fotelik jest przeznaczony: Grupa 0+ (od narodzin-13kg) D, grupa 1 (9-18 kg) B1.

Uwaga 2

To urządzenie przytrzymujące jest klasyfikowane jako „pół-universalne” i można je instalować na siedzenia w następujących pojazdach:

POJAZD	PRZÓD	Tył
		po zewnętrznej na środku
(Sprawdź listę pojazdów)	TAK	TAK NIE

Pozycje na siedzeniach w innych pojazdach mogą być również akceptowalne dla tego urządzenia przytrzymującego. W razie wątpliwości prosimy skonsultować się ze sprzedawcą lub producentem.

1. This child car seat is suitable for child's weight less than 18kg.
2. Please get the operation manual from the the net bag, which is inside the back cover of the child seat, and read carefully.
3. Please read carefully before installation , serious injury will occur if installed in correctly. Manufacturer won't take responsibility for any risks in this case.
4. Never use the child car seat without cover. Never use any cover which is not recommended by manufacturer to replace old cover. because the cover constitutes an integral part of the child car seat performance.
5. When the child car seat is not provided with a textile cover , the chair should be kept away from sunlight, otherwise it may be too hot for child's skin.
6. Never place the child car seat on the vehicle seat with an active airbag.
7. The child car seat should be changed when it has been subject to violent stress in an accident.
8. Please ensure all passengers in the car use safety belt, goods in car must be fixed, otherwise the passengers and goods may injure child when in emergency brake situation.
9. Buckle can't be in semi-locked status. Always confirm the child car seat is locked before using in case of emergency child can be taken out quickly.
10. Don't make any changes, additions or changes the way of harness system which in the child car seat, otherwise could seriously affect the security and functionality.
11. The child should not be left on the child car seat if not be looked after by anyone.
12. Keep the child seat away from the corrosive.
13. Always keep the child car seat secured in the vehicle even when it is unoccupied, children are not left in their child car seat unattended.
14. Don't use the second-hand child car seat.
15. Please ensure that any lap strap is worn low down, so that the pelvis is firmly engaged, shall be stressed.
16. Any straps holding the child car seat to the vehicle should be tight, that any straps restraining the child should be adjusted to be suitable to the child's body. and that straps should not be twisted.
17. If you have any question about the using and installation of the child seat. Please contact our service hotline.
18. Don't to use any load bearing contact points other than those described in the instructions and marked in the child restraint.
19. Do not use forward-facing child car seat when child weighting less than 9kg.
20. The instructions can be retained on the child restraint for it's life period, and please take good care of the manual.
21. The rigid items and plastic parts of a child restraint must be so located and installed that are not liable, during everyday use of the vehicle, to become trapped by a movable seat or in a door of the vehicle.

Product description

Group	Installation Methods	Approval type	The scope of application
0+	ISOFIX	Semi-Universal	0-13KG
I	ISOFIX	Semi-Universal	9KG-18KG

2. Features

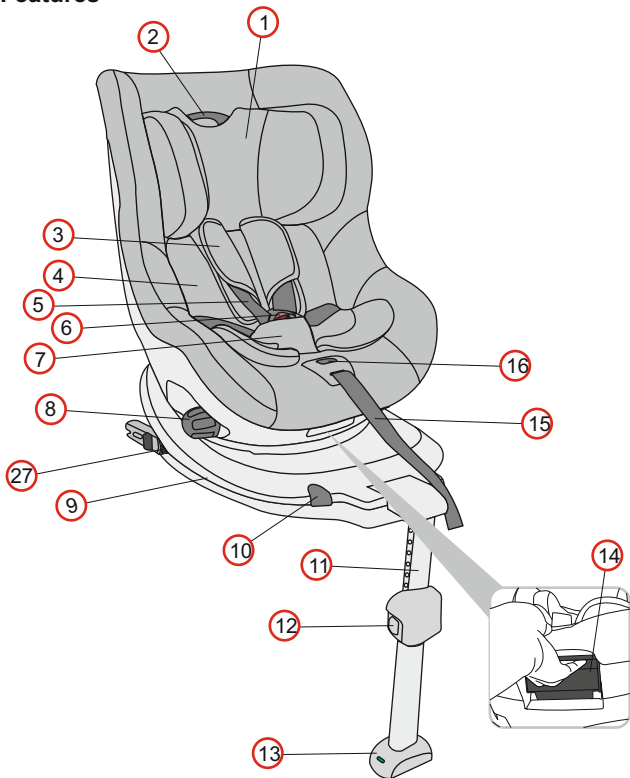

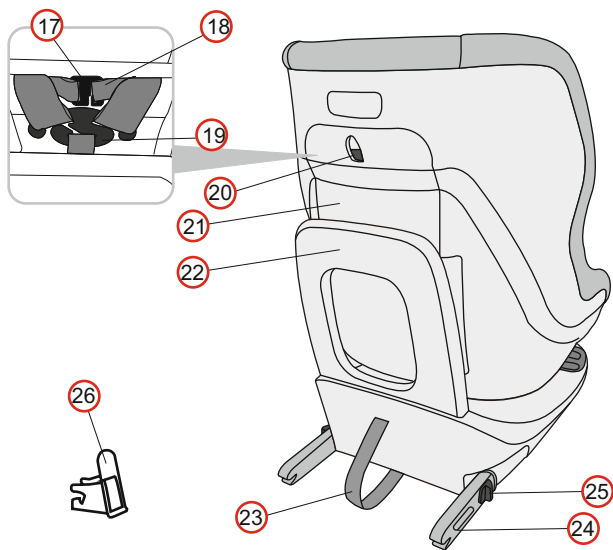

NO.	PART	NO.	PART	NO.	PART	NO.	PART
1	Headrest	2	headrest adjustment handle	3	shoulder pad	4	infant insert
5	shoulder straps	6	harness buckle	7	buckle pad	8	recline knob
9	car seat base	10	second lock button	11	support leg	12	support leg adjustment button
13	support leg indicator	14	rotation handle	15	adjustment strap	16	adjusting button
17	connector of	18	shoulder pad strap	19	harness yoke	20	instruction cabin cover button
21	instruction cabin cover	22	rebound board	23	ISOFIX adjustment strap	24	ISOFIX
25	ISOFIX release button	26	ISOFIX insert guider	27	ISOFIX second lock button		

3. The attention for car using

 Danger! DO NOT use on a passenger seat with an active airbag. If hit by the airbag, death or serious injuries.



In order to properly protect your child, Please read the instruction carefully.

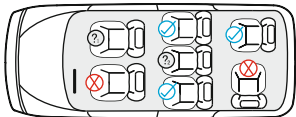

DO NOT use on a passenger seat with an active airbag.

4. The adjustment and using of the child car seat

4-1 Recline position adjustment

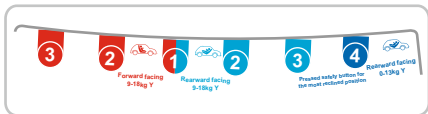
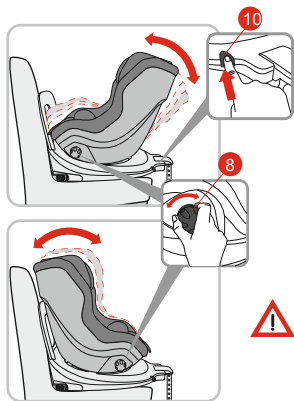

Change the recline positions by turning the recline knob **8**.

when you would like to turn to recline position 4 (the most reclined position), please press the second lock button **10** while turning the recline knob **8**.



Caution:

1. When the child weight is less 13kg (group 0+), rearward facing, only the recline position 4 is suitable.
2. When the child weight is 9-18kg (group I), rearward facing, only the recline position blue 1,2,3 are suitable.
3. When the child weight is 9-18kg (group I), forward facing, only the recline position red 1,2,3 are suitable.

4-2 Harness adjustment

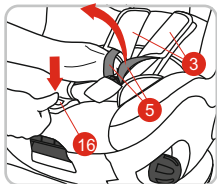

Loosen:press adjusting button **16** and at same time pull both shoulder strap **5** forwards (Do not pull on the shoulder pads **3**).



Caution: mis-operation function, please operate correctly according to the picture.



Tighten:Pull on the adjustment strap **15** until the harness lies flat and is close against your child's body.

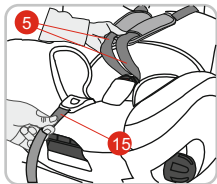

Caution: Grasp the both shoulder straps **5** by one hand (with index finger and middle finger), and pull the adjustment strap **15** forwards with another hand slowly, when the hand with shoulder strap touch with child body then stop pulling the adjustment strap **15**, the strength of shoulder strap is properly.

4-3 Headrest adjustment

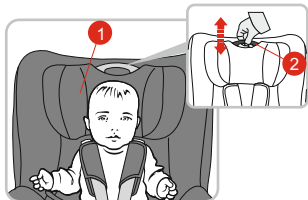

Pull up:Pull the adjusting handle **2** of the headrest upwards.

Caution: Please loose the should straps **5** before adjust the headrest **1** (See details 4-2).

Push down:Pull the adjusting handle **2** of the headrest downward.

4-4 Buckle adjustment

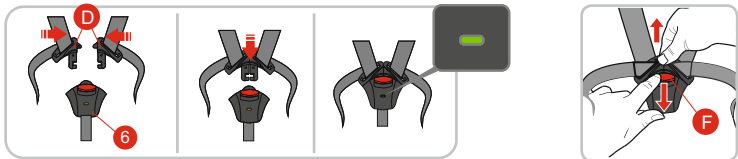

1. Guide the two buckle latches **D** together and engage them before putting them into the harness buckle **6**, this should make a clicking noise. Pull on the shoulder straps **5** until the harness lies flat and is close against your child's body. (See details 4-2 for how to adjust shoulder strap)
2. Press red button **F** to release the buckle.

 **Caution:** Please make sure the shoulder straps **5** are not crossed and twisted.

4-5 ISOFIX installation and removing

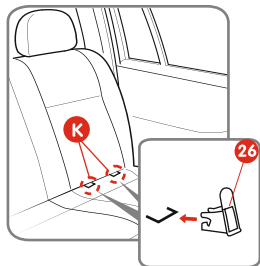

ISOFIX installation

1. If your vehicle is not equipped with the ISOFIX insert guides as standard, clip the two insert guides **26** which are included with the seat with the cut-out facing upwards onto the two ISOFIX attachment point **K** of your vehicle.

TIP: The ISOFIX attachment points **K** are located between the surface and the backrest of the vehicle seat.

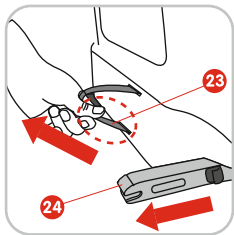

2. Pull the grey fabric loop **23** to pull out both locking arms **24** and make sure the ISOFIX is completely pulled out, there is a noisy of kakaka during movement.

 **Caution:** Please be aware that pulling the lower end of strap. (see picture marked with red circle)

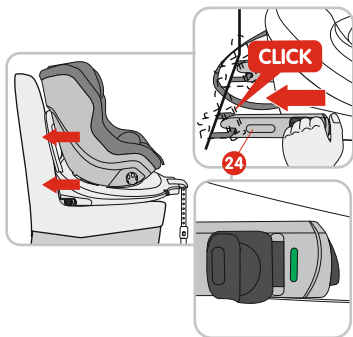

3. Push the ISOFIX **24** with both hands and insert to both sides of ISOFIX insert guides with click noisy.

4. Push the child seat with a substantial amount of force as far as it will go.

Caution: The locking arms are only correctly engaged if both of the ISOFIX indicators are completely green.

5. Shake the child car seat to make sure it is safety attached and re-check to the ISOFIX indicator to make sure that both of them are completely green.

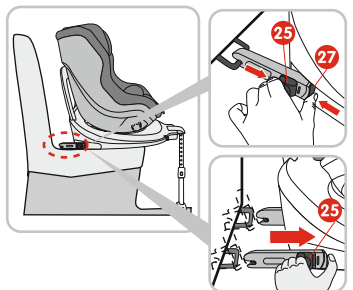

Isfix Remove from Vehicle Seat

1. Press Isfix second lock button **27** and Isfix release button **25** together, press Isfix release button **25** towards the red arrow direction until Isfix **24** separate from the vehicle seat.

2. press both Isfix **24** until it retract into car seat base.

4-6 Support leg installation and adjustment

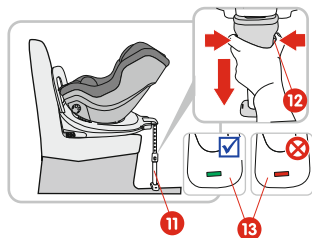

Support leg adjustment and installation pull the support leg as far away from the back of the child car seat as possible.

Push both adjustment buttons **12** and pull out the support leg **11** until it rests firmly on the floor of the vehicle.



Caution:

the support leg indicator **13** must be completely green.

TIP: The the support leg should be pulled more if the indicator is not green.

4-7 Infant insert using



The infant insert **4** should be used when infant body weight is below 13kg.

TIP: The infant insert ensure your baby's spine is supported during travel.

4-8 Removing and Refitting the cover

Cover removing

1. Turning the child seat in forward facing and move the seat shell into the upright position. (See details 4-1), pull the headrest to the most position. (See details 4-3) and take out the infant insert.
2. Open the harness buckle (Pic1), remove the shoulder pad (Pic 2) and buckle pad (Pic 3).

TIP: Split the shoulder pads before removing, then take down the shoulder pad strap **18** from connector **17** and pull the shoulder pads forwards.

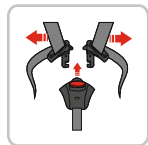

Pic 1



Pic 2

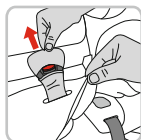

Pic 3

3. Take down the headrest cover and shell cover carefully.

Cover refitting

1. Turning the child seat in forward facing and move the seat shell into the upright position
2. Fitting the cover of headrest and shell carefully
3. Fitting the shoulder pad and buckle pad.

TIP: The round plate **R** will be helpful when fitting cover.

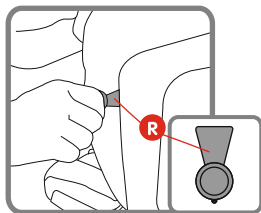

5 Installation

TIP: The child car seat is always secured in the car via the ISOFIX anchoring, even when there is no child in the seat.

5-1 Rearward facing

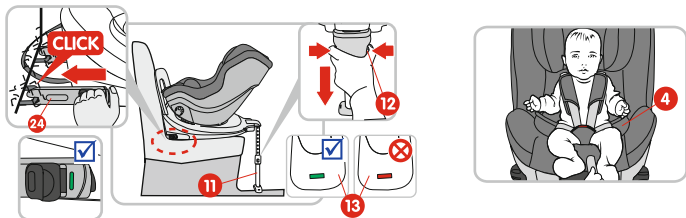

Suitable for group 0+: weight 0-13kg (approx. birth-15 months)

1. Installed ISOFIX **24** with vehicle seat(See details in 4-5), make sure it the completely engaged and close to vehicle seat.
2. Pull out support leg **11** until it rests firmly on the floor of the vehicle
3. Turning the child car seat to the most recline position (See details 4-1)
4. Have your child seat down in the child car seat.

Suitable for group 1: weight 9-18kg (approx. 9 months-4 years)

1. Installed ISOFIX **24** with vehicle seat(See details in 4-5), make sure it the completely engaged and close to vehicle seat.
2. Pull out support leg **11** until it rests firmly on the floor of the vehicle
3. Turning the child car seat to the recline position blue 1,2,3 (See details 4-1)
4. Have your child seat down in the child car seat.



Caution:

1. Check the ISOFIX, support leg and harness system is properly working, make sure your child is always securely fastened.
2. The ISOFIX locking arms are only correctly engaged if both of the ISOFIX indicators are completely green. The support leg indicator **13** must be completely green.
3. No cross or twist of the harness system.
4. The infant insert **4** should be used when infant body weight is below 13kg.
5. ISOFIX insert guides are very helpful for ISOFIX installation **26**.

5-2 Forward facing

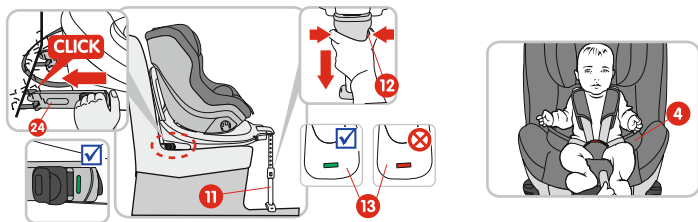

Suitable for group 1: weight 9-18kg (approx. 9 months-4 years)

1. Installed ISOFIX 24 with vehicle seat(See details in 4-5), make sure it the completely engaged and close to vehicle seat.
2. Pull out support leg 11 until it rests firmly on the floor of the vehicle
3. Turning the child car seat to the recline position red 1,2,3 (See details 4-1)
4. Have your child seat down in the child car seat.



Caution:

1. Check the ISOFIX,support leg and harness system is properly working, make sure your child is always securely fastened.
2. The ISOFIX locking arms are only correctly engaged if both of the ISOFIX indicators are completely green.The support leg indicator 13 must be completely green.
3. No cross or twist of the harness system.
4. ISOFIX insert guides are very helpful for ISOFIX installation 26.

5-3 Change groups

The child car seat have a safety button 10 which must be pressed when changing between group 0+ and group I.the safety button 10 prevents that the child seat is used by mistake in the wrong group for your child.

Caution! Rearward facing is suitable for group 0+ and group I, forward facing the only suitable for group I.

A) Rotation function(from rearward to forward facing)



1. Grasp the turning knob **8** and pressed safety button **10** simultaneous, change the most recline position to others.

2. Pull the rotation handle **14** and turn the seat into the direction of travel.



Caution:

1. Before every journey, make sure that the rotating part of child seat is fully engaged by trying to turn the seat around in both directions.
2. Do not use the child seat forward facing when your child is below 9 kg.

B) Rotation function(from forward to rearward facing)



- Pull the rotation handle **14** and turn the seat into against the direction travel.

TIP: Grasp the turning knob **8** and pressed safety button **10** simultaneous, change to the most recline position for group 0+.



Caution:

- Before every journey, make sure that the child seat is in the right group and configuration for your child.

6. Side facing installation

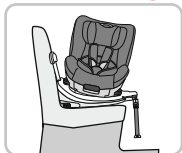

This child car seat 360° seat rotation which makes it easier to get your child into or out of the child seat (Easy access function).



Pull the rotation handle **14** and turn to 90° and into easy access mode.

CAUTION!

When the child seat in group 0+ mode, it can be only turn to 90°, when the child seat in group I mode, it can be turn to 360°

7. Cleaning and Maintenance

Importance:

The cover is a safety feature. Never use the child car seat without it, don't put your child's safety at risk by using other replacement cover, they could stop the child seat from protecting your child as well as it should.

Washing instruction:

The cover is removable and washable at 30, line dry only.



Machine wash, cold



Do not bleach



Do not dry cleaning



Do not tumble dry



Do not iron

8. Notice 1

1. This is an ISOFIX CHILD RESTRAINT SYSTEM. It is approved to Regulation No. 44, 04 series of amendments for general use in vehicles fitted with ISOFIX anchorages systems.
2. It will fit vehicles with positions approved as ISOFIX positions (as detailed in the vehicle handbook), depending on the category of the child seat and of the fixture.
3. The mass group and the ISOFIX size class for which this device is intended is: Group 0+ (birth - 13kg) D, group I (9-18kg) B1.

Notice 2

This Child Restraint is classified for "Semi-universal" use and is suitable for fixing into the seat positions of the following cars:

CAR	FRONT	REAR	
		Outer	Centre
(See the car list)	Yes	Yes	No

Seat positions in other cars may also be suitable to accept this child restraint. If in doubt, consult either the child restraint manufacturer or the retailer.

1. Автокресло подходит для детей с массой тела менее 18 кг.
2. Инструкции помещают в мешок из сетки, которая находится на спинке под пластиковой крышкой. Внимательно прочитайте инструкцию.
3. Пожалуйста, внимательно прочитайте инструкцию перед установкой автокресло, чтобы избежать травм из-за неправильной установки. Производитель и продавец не несут ответственность за вызванные этим риском.
4. Никогда не используйте автокресло без обивки. Никогда предположить, что обивка не рекомендуется производителем для замены старого обивку. Обивка является неотъемлемой частью автомобильного сиденья.
5. Когда автокресло не установлено обивку, держите его подальше от прямых солнечных лучей. Нагретые пластиковые детали могут обжечь ребенка.
6. Никогда не кладите автокресло сидений, оснащенных активной подушкой безопасности.
7. автокресло должно быть заменено, если он был подвергнут очень высокие нагрузки во время аварии.
8. Убедитесь, что все пассажиры в автомобиле ремнями безопасности, а объекты в автомобиле защищены - в противном случае пассажиры или предметы могут повредить ребенку во время экстренного торможения.
9. пряжки и защелки не может быть в состоянии частично заблокирован. Всегда убедитесь, что перед использованием автокресло заблокирован, в случае чрезвычайной ребенка может быть быстро снят с сиденья.
10. Не делайте никаких изменений, не добавив что-нибудь и не изменить ремень на сиденье автомобиля, потому что это может серьезно повлиять на безопасность и функциональность.
11. Никогда не оставляйте ребенка в автокресле без присмотра.
12. Держите автокресло от агрессивных материалов.
13. автокресло всегда должно быть обеспечено в автомобиле, даже когда он не используется. Не оставляйте ребенка в автокресле без присмотра.
14. Не используйте автокресло используется, с другой стороны.
15. Убедитесь, что поясной ремень отдохнуть от низкого до бедер ребенка были плотно.
16. Каждый ремень держит автокресло в автомобиле должны быть плотно, ребенок-ремнями должны быть скорректированы с телом ребенка, и ни ремень не должны быть скручены.
17. Если у вас есть какие-либо вопросы относительно сборки или использовать сиденье автомобиля, обратитесь Coletto.
18. Не используйте другие соединительные очков, чем те, которые описаны в инструкции и отмечены на сиденье автомобиля.
19. Не используйте автокресло с видом на направление движения, если ребенок весит менее 9 кг.
20. Храните инструкцию для дальнейшего использования.
21. Жесткие элементы и пластиковые детали детского удерживающего устройства должны быть расположены и установлены, что во время вождения автомобиля повседневной, чтобы попасть в ловушку с помощью подвижного сиденья или двери транспортного средства.

группа	Как установить	Тип разрешения	сфера
0+	ISOFIX	Полу-универсальная	0-13кг
I	ISOFIX	Полу-универсальная	9кг-18кг

2. черты

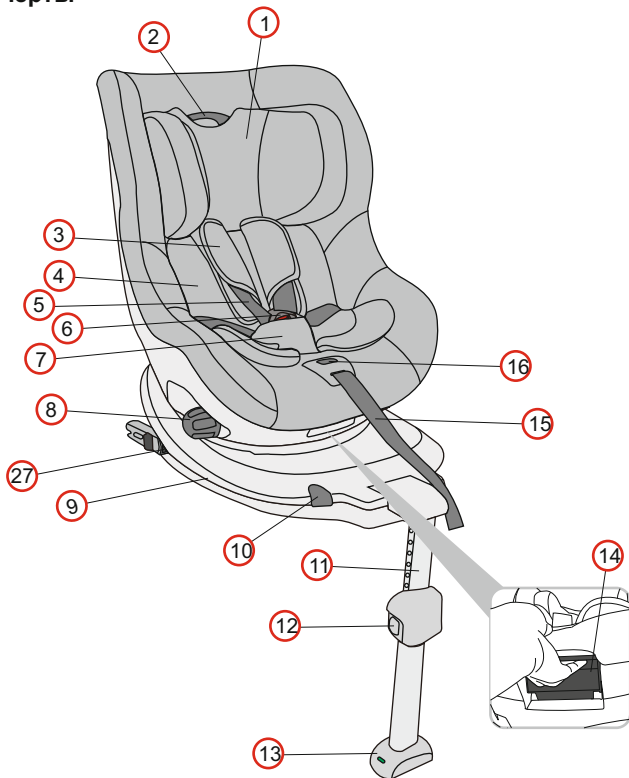

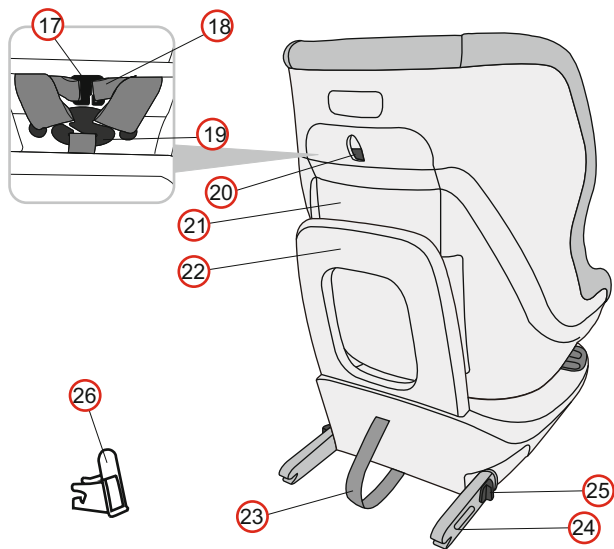

NR.	часть	NR.	часть	NR.	часть	NR.	часть
1	подголовник	2	Дескриптор для подголовника	3	Крышка на поясах	4	вставить для новорожденных
5	плечевой ремень	6	пряжки ремень	7	крышка скобка	8	регулятор наклона
9	база автокресла	10	блокада положения наклона номер 4	11	Опорная ножка	12	регулируемые ножки поддержки
13	Индикатор поддержки ноги	14	ручка - функция поворотная	15	ремень настройка	16	регулировка
17	ссылка плечевой ремень	18	ремень для регулирования колпачки на ремни	19	пряжки ремни крепежные	20	кнопку, чтобы открыть отделение для ремней
21	Отсек для хранения пользовательских	22	промежуточной пластины	23	ISOFIX - ремень настройка	24	плечо ISOFIX
25	ISOFIX-кнопка спуска	26	ISOFIX - направляющие	27	ISOFIX второй шлюз		

3. Использование в автомобиле

! ВНИМАНИЕ! НИКОГДА не используйте на пассажирском сиденье, снабженном подушкой безопасности активного. Это может привести к серьезным травмам или смерти.

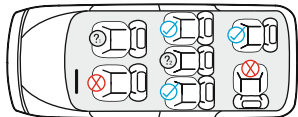

? НИКОГДА не используйте на пассажирском сиденье, снабженном подушкой безопасности активного.

4. Регулировка и использование автокресло

4-1 Регулировка положения наклона

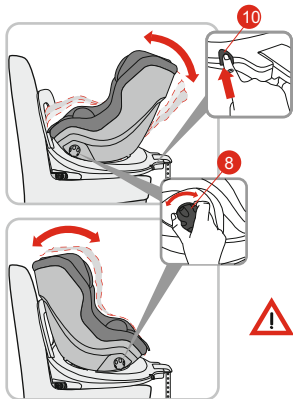

Чтобы изменить положение наклона сиденья автомобиля, поверните ручку наклона 8 и установить автокресло в нужное положение. Когда вы установите автокресло в положение 4 (наиболее отклоняется), пожалуйста, нажмите положение блокировки 10 при вращении ручки 8.



1. Когда ваш ребенок весит менее 13 кг (группа 0+), установите автокресло обращенных назад только в положении № 4.
2. Когда ребенок весит 9-18 кг (группа I), когда автомобиль сиденье для лицом назад, использовать только заголовки 1,2,3.
3. Когда ребенок весит 9-18 кг (группа I), когда автомобиль сиденье установлено лицом по направлению движения, использовать только заголовки 1,2,3.

4-2 Отрегулируйте ремень

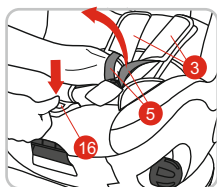



Ослабление: 16 регулировка нажмите и в то же время тянуть обе плечевые лямки 5 (не тяните оболочка ремней; 3)

 Обратите внимание: при нажатии кнопки 16 раз, как показано.

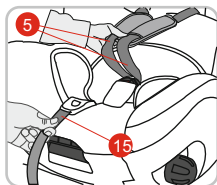

Ужесточение пояса: пояс Потяните 15 таким образом, чтобы строго регулировать и равномерно придерживался тела ребенка.



 Обратите внимание: Возьмитесь за обе плечевые лямки 5 одной рукой и медленно потяните ремень, регулирующий 15 с другой стороны. Когда рука коснется ремни, удерживающие плечевые тело ребенка, прекратить тянуть ремень, регулирующий 15. Ремни безопасности натягиваются должным образом.

4-3 Отрегулируйте подголовник

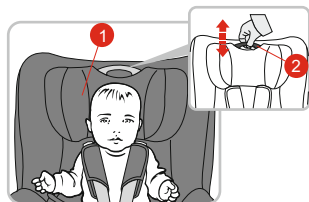

Тяговая подголовник Потяните вверх ручку для регулировки подголовника 2.

 Примечание: Пожалуйста, ослабьте плечевые ремни 5 до регулировки подголовника 1 (см раздел 4-2)

Снижение подголовник: Нажмите ручку регулировка подголовника 2 и сдвиньте ее вниз.

4-4 Регулировка жгут пряжки

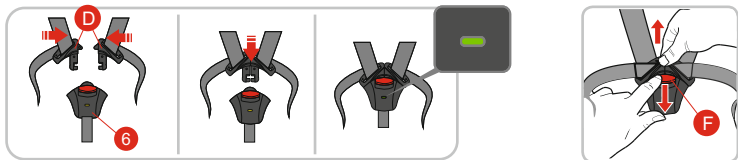

1. Подключите друг с оснастки пряжки и оснастки их до введения в ремень безопасности пряжкой 6 - Вы должны услышать щелчок. 5 Извлеките плечевые ремни, пока он не будет строго и равномерно по отношению к телу ребенка. (смотри раздел 4-2 для регулирования ремня).
2. Нажмите кнопку F красный, чтобы открыть пряжку.



Обратите внимание:

Убедитесь, что плечевой ремень 5 не пересекаются или витой.

4-5 Установка с ISOFIX

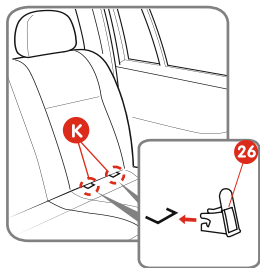

Установка ISOFIX

1. Если автомобиль не оборудован направляющими ISOFIX, приложите две направляющие 26, поставляемые с места, хлопнув им сократить стороной вверх в двух К ISOFIX в автомобиле. **СОВЕТ:** Isfix точек крепления расположены между сиденьем и спинкой сиденья в автомобиле.

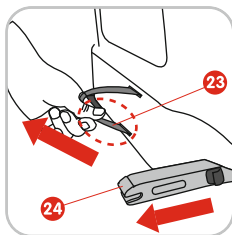

2. Вытяните ремень регулируемую ISOFIX 23 тянуть обе руки заблокировать 24 и убедиться, что они полностью продлен.



Обратите внимание:

Пожалуйста, обратите внимание, что тянуть нижнюю часть ремня (показано на рисунке красным кружком).

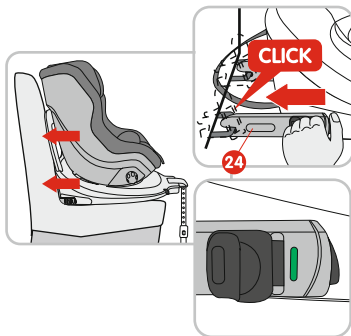

3. Возьмитесь за ISOFIX 24 обеими руками и крепко, сдвиньте замок руки с гайками до щелчка не блокируются с обеих сторон.
4. Задвиньте сиденье всю дорогу обратно.

ПРИМЕЧАНИЕ: замок руки смонтированы правильно только тогда, когда оба индикатора ISOFIX полностью зеленым.

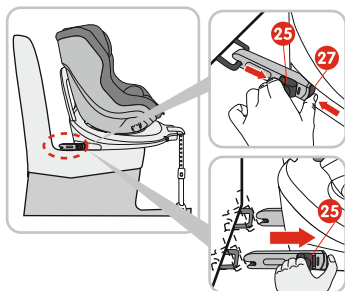

Отключение сиденья

1. Нажмите второй блок 27, в то время как кнопка спуска 25. Кнопка 25 нажмите на в направлении красной стрелки на рисунке, пока руки не Isofix 24 не отделяется от сидения автомобиля.
2. Нажмите обе руки ISOFIX 24 до полного коллапс в базе сиденье.

4-6 Поддерживает установку ноги

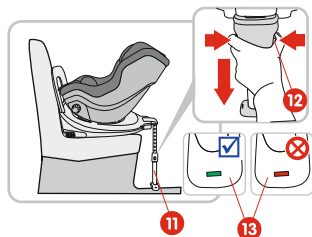

Сложите опорную ногу. Нажмите две кнопки 12 контроля и тянуть ногу 11 до тех пор, пока держится твердо на полу автомобиля.



Обратите внимание:
Индикатор ноги должны поддерживать 13 быть полностью зеленый

СОВЕТ: Если индикатор не полностью зеленый, должны быть более тянуло ноги.

4-7 Вставка для новорожденных



Вставка для новорожденных 4 следует использовать, когда ребенок весит менее 13 кг.

Совет: вставка для новорожденных обеспечивает надлежащую поддержку для спины ребенка во время поездки.

4-8 Снятие и установка обивки

Снятие обивки

1. Поверните автокресло, обращенную в направлении движения и перемещения оболочки сиденья в вертикальное положение. (См главу 4-1), потяните подголовник вниз. (Смотрите раздел 4-3) и снимите вставку для грудных детей.
2. Откройте ремень безопасности пряжки (рис 1), снимите колпачки на поясе (рис. 2) и разъем плечо ремни (Рисунок 3)
3. Осторожно снимите крышку с подголовником и коры.



Рис 1



Рис 2

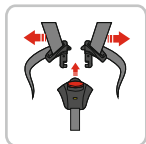

Рис 3

Ввод обивку

1. Поверните автокресло, обращенную в направлении движения и перемещения оболочки сиденья в вертикальное положение.
2. Установите крышку тщательно на подголовник и мягкой оболочки.
3. Замените колпачки на лямках и подключить погоны.

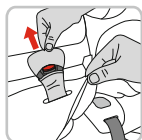
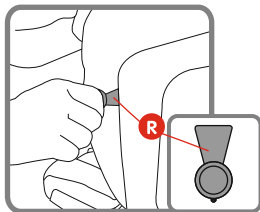

5 Установка

Совет: сиденье должно всегда быть исправлено с помощью креплений ISOFIX даже если ребенок не так повезло.

5-1 Установка заднего облицовки

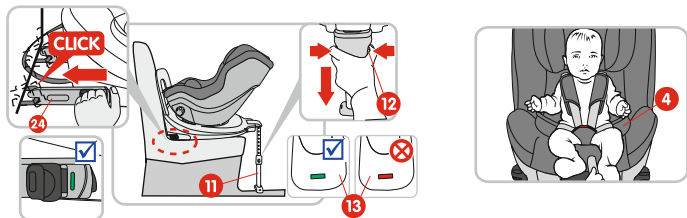

Установка для группы 0+: вес 0-13 кг (. От рождения до примерно 15 месяцев)

1. Установите ISOFIX 24 в сиденье транспортного средства (см раздел 4-5), убедитесь, что он правильно установлен и прижат к автокреслу.
2. Вытяните опорную ногу 11, так что положиться твердо на полу автомобиля.
3. Положите автокресло в самых протяженных позиций (см раздел 4-1)
4. Поместите ребенка в сиденье.

Установка для группы 1: 9-18kg вес (. 9 месяцев до примерно 4 лет)

1. Установите ISOFIX 24 в сиденье транспортного средства (см раздел 4-5), убедитесь, что он правильно установлен и прижат к автокреслу.
2. Вытяните опорную ногу 11, так что положиться твердо на полу автомобиля.
3. Положите автокресло в позициях, отмеченных в голубой 1,2,3 (см раздел 4-1).
4. Поместите ребенка в сиденье.



ВНИМАНИЕ:

1. Убедитесь, что ISOFIX, поддерживая ногу и жгут правильно установлен, убедитесь, что ваш ребенок всегда надежно закреплены.
2. ISOFIX руки правильно установлены, только если оба индикатора полностью зеленым. Индикатор опорных ног 13 должны быть полностью зеленый.
3. Никогда не крутите и не кросс ремень безопасности ремни.
4. Вставка для детей 4 следует использовать, когда ребенок весит менее 13 кг.
5. Направляющие ISOFIX являются очень полезными при установке ISOFIX 26.

5-2 Установка лицом вперед

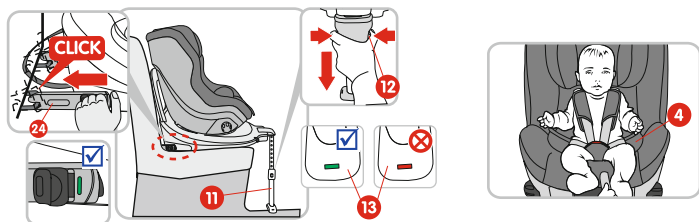

Установка для группы 1: вес 9-18 кг (. 9 месяцев до примерно 4 лет)

1. Установите ISOFIX 24 в сиденье транспортного средства (см раздел 4-5), убедитесь, что он правильно установлен и прижат к автокреслу.
2. Вытяните опорную ногу 11, так что положить ее твердо на полу автомобиля.
3. Положите автокресло в позициях, отмеченных красным 1,2,3 (см раздел 4-1).
4. Поместите ребенка в сиденье.

ВНИМАНИЕ:

1. Убедитесь, что ISOFIX, поддерживая ногу и жгут правильно установлен, убедитесь, что ваш ребенок всегда надежно закреплены.
2. ISOFIX руки правильно установлены, только если оба индикатора полностью зеленым. Индикатор опорных ног 13 должны быть полностью зеленым.
3. Никогда не крутите и не крест ремень безопасности ремни.
4. Вставка для детей 4 следует использовать, когда ребенок весит меньше, чем
5. Направляющие ISOFIX являются очень полезными при установке ISOFIX 26.

5-3 Изменить группы

Сиденье имеет кнопку блокировки 10 серый безопасности нажать, чтобы изменить настройку для группы 0+ от настроек группы 1 и наоборот. 10 предотвращает кнопку безопасности установить место в порядке, не подходит для возрастной группы вашего ребенка.

Внимание! Положение заднего облицовка подходит для групп 0+ и группы 1 место фронтальная место подходит только для группы 1.

А) Вращение (из заднем Форвард облицовка)



1. Поверните наклон 8, нажимая кнопку блокировки серый 10, поставил сиденье в вертикальном положении.

2. Вытяните функцию вращения 14 и поверните сиденье лицом вперед.

ВНИМАНИЕ:

- 1. Перед каждой поездкой убедитесь, что вращающаяся часть сиденья фиксируется, пытаясь превратить автокресло в обоих направлениях.
- 2. Не используйте сиденье в положении лицом по направлению движения, если ваш ребенок весит менее 9 кг.

Б) Функция поворотная (позиция сталкивается направление движения на должность назад

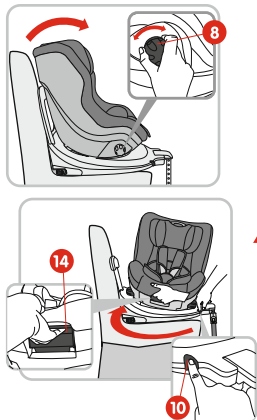

Потяните функцию вращения 14 и поверните автокресло лицом назад.

Совет: Включите наклона 8 и серый, нажимая кнопку блокировки 10, положить место в положении, наиболее отклоняется для группы 0+.

- Обратите внимание:
1. Перед каждой поездкой убедитесь, что сиденье установлено для соответствующей весовой категории вашего ребенка.

6. Функция для быстрого доступа



Сиденье имеет функцию вращения на 360 градусов для легкого размещения ребенка в сиденье (функция для быстрого доступа).



Потяните функцию вращения 14 и поверните сиденье на 90 градусов, чтобы получить легкий доступ.

ВНИМАНИЕ!

Когда сиденье установлено для группы 0+, оно может быть повернуто только на 90 градусов, и когда сиденье установлено для группы 1, может быть повернуто на 360 градусов.

7. Техническое обслуживание и уход

Важно: обивка является одним из элементов безопасности. Никогда не используйте место без крышки и не подвергайте безопасности детей через использование альтернативных обивки, потому что это может привести к тому, что место не будет защищать ребенка, как следует.

Стиральные инструкции: Чехол съемный для мытья и для машинной стирки. Выбор программы для деликатных тканей. Машинная стирка при 30 градусах.



Мыть в 30 градусов



Не отбеливать



Не сухой чистке



Не сушить
в стиральной
машине



Не железо

8. Примечание 1

1. Это удерживающая система ISOFIX ребенок с, сертифицирована в соответствии с Правилами № 04 / R44 для использования в автомобилях с ISOFIX точек крепления.

2. Фиксация мест в транспортных средствах, оснащенных крепления ISOFIX системы (с пометкой в руководстве пользователя транспортного средства), в зависимости от категории сиденья и его привязанности.

3. Группы веса и размера ISOFIX класса, для которого сиденье, предназначенные: Группа 0+ (от рождения-13кг) D, группа 1 (9-18 кг) B1.

Примечание 2

Это ограничение относится к категории "полу-универсал" и может быть установлен на место в следующих транспортных средствах:

АВТОМОБИЛЬ

ПЕРЕДНЯЯ

Задняя

на внешней стороне в середине

(См список транспортных средств) ДА ДА НЕТ

Позиции на места в других транспортных средств также может быть приемлемым для этого ограничения. В случае сомнений, пожалуйста, обратитесь к дилеру или изготовителю.

1. Tato autosedačka je vhodná pro děti vážící méně než 18 kg.
2. Návod je umístěn v síťované tašce a zadní straně opěradla, pod plastovým krytem. Přečtěte si pozorně návod.
3. Přečtěte si pozorně návod před montáží autosedačky, abyste zabránili úrazům způsobeným nesprávnou montáží. Výrobce a distributor nenesou odpovědnost za tímto vzniklé nebezpečí.
4. Nikdy nepoužívejte autosedačku bez polstrování. Nikdy nenasazujte polstrování, které nedoporučuje výrobce, místo starého polstrování. Polstrování je nedílnou součástí autosedačky.
5. Pokud autosedačka nemá polstrování, nevystavujte ji přímému slunečnímu záření. Zahřáté plastové části mohou dítě popálit.
6. Autosedačku nikdy nedávejte na sedadla vybavená aktivním airbagem.
7. Autosedačka musí být vyměněna za novou, pokud byla vystavena silnému namáhání při nehodě.
8. Ujistěte se, že všichni cestující ve vozidle mají zapnuté pásy, a předměty ve vozidle jsou zajištěny proti pohybu – jinak cestující nebo předměty mohou zranit dítě při prudkém brzdění.
9. Spony a přezky nesmí být v poloze částečného zajištění. Vždy se před použitím ujistěte, že sedačka je zajištěna, aby při nečekané nehodě mohlo být dítě rychle vyjmuto z autosedačky.
10. Neprovádějte žádné změny, nic nepřidávejte a neměňte bezpečnostní pásy v autosedačce, protože to může vážně ovlivnit její bezpečnost a funkčnost.
11. Nenechávejte dítě v autosedačce bez dozoru.
12. Autosedačku mějte v bezpečné vzdálenosti od korozivních materiálů.
13. Autosedačka musí být ve vozidle vždy zajištěna, i když se nepoužívá. Nenechávejte dítě v autosedačce bez dozoru.
14. Nepoužívejte použitou autosedačku, z bazaru.
15. Ujistěte se, že bederní pásy jsou vedeny nízko, aby přiléhaly k bokům dítěte.
16. Každý pás přidržující autosedačku ve vozidle musí být napnutý, pásy přidržující dítě musí být přizpůsobeny tělu dítěte a žádný pás nesmí být zkroucený.
17. Máte-li dotazy ohledně montáže neb používání autosedačky, kontaktujte firmu Coletto.
18. Nepoužívejte jiné spojovací body než popsané v návodu a označené na autosedačce.
19. Nepoužívejte autosedačku ve směru jízdy, pokud dítě váží méně než 9 kg.
20. Návod si uschovejte do budoucna.
21. Tvrdé prvky a plastové části zádržného zařízení pro děti musí být umístěny a namontovány tak, aby během každodenního používání vozidla nemohly být zablokovány přesunitelnými sedadly nebo dveřmi vozidla.

Popis výrobku

skupina	Způsob montáže	Typ homologace	Rozsah používání
	ISOFIX	Polo-univerzální	0-13KG
I	ISOFIX	Polo-univerzální	9KG-18KG

2. Vlastnosti

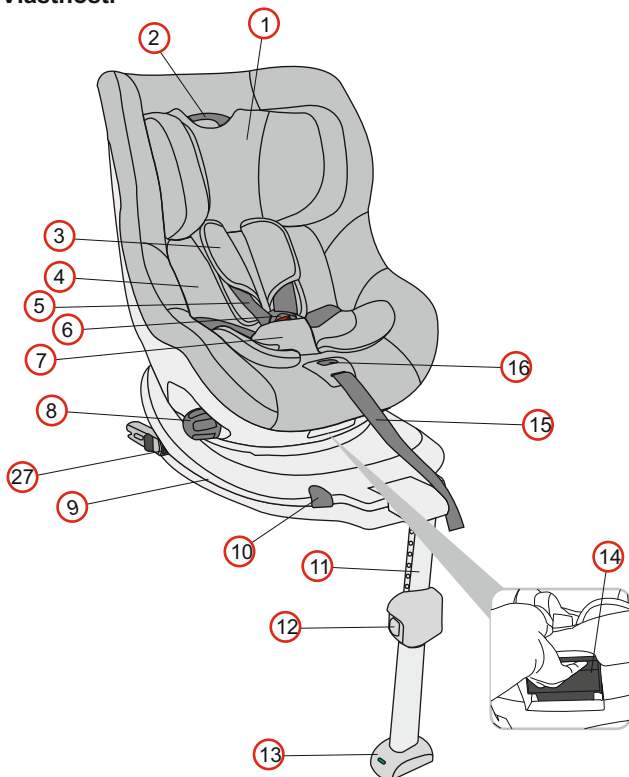

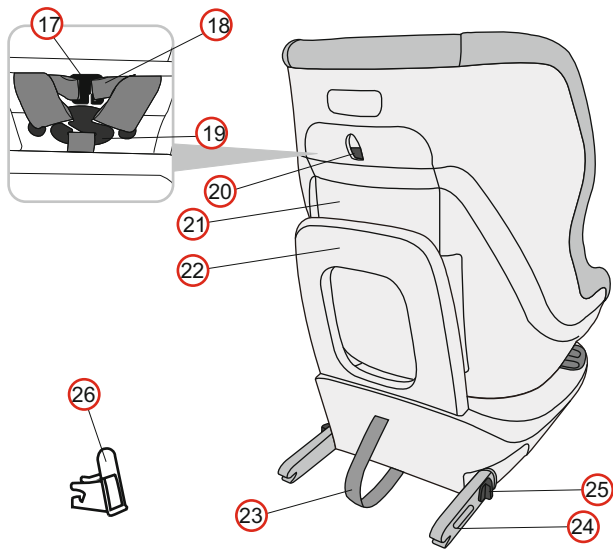

NO.	část	NO.	část	NO.	část	NO.	část
1	Opěrka hlavy	2	Úchyt pro nastavení opěrky hlavy	3	Chrániče pásů	4	Vložka pro kojence
5	Ramenní pás	6	Spona popruhů	7	Krytka spony	8	Otočný knoflík sklonu
9	Základna autosedačky	10	Zajištění polohy č. 4 sklonu	11	Podpěrná noha	12	Regulátor podpěrné nohy
13	Indikátor podpěrné nohy	14	Úchyt otočné funkce	15	Nastavovací pás	16	Nastavovací tlačítko
17	Spojka ramenních pásů	18	Pás upravující chrániče na pásy	19	Spona upínající pásy	20	Tlačítko pro otevření přihrádky na návod
21	Přihrádka pro uschování návodu	22	Distanční destička	23	Isofix – nastavovací pás	24	ramena isofix
25	isofix – uvolňovací tlačítko	26	isofix – vodicí vložky	27	isofix – druhá pojistka		

3. Používání ve vozidle

 **UPOZORNĚNÍ!** NIKDY nepoužívejte autosedačku na sedadle vybaveném aktivním airbagem. Může to způsobit vážný úraz nebo smrt.



Abyste správně ochránili své dítě, přečtěte si pozorně tento návod.

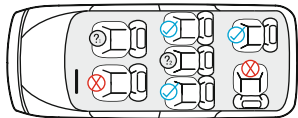

 NIKDY nepoužívejte autosedačku na sedadle vybaveném aktivním airbagem.

4-1 Nastavení polohy sklonu

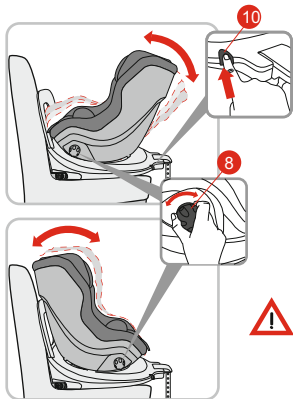

Abyste změnili polohu sklonu sedačky, otočte knoflík sklonu 8 a autosedačku nastavte do vybrané polohy.

Pokud chcete nastavit autosedačku do polohy 4 (nejvíce sklopené), stiskněte pojistku polohy 10 při otáčení knoflíku 8.



1. Pokud dítě váží méně než 13 kg (skupina 0+), otočte autosedačku proti směru jízdy **POUZE** v poloze č. 4.
2. Pokud dítě váží 9–18 kg (skupina I), když je autosedačka otočena proti směru jízdy, použijte **POUZE** polohu č. 1, 2, 3.
3. Pokud dítě váží 9–18 kg (skupina I), když je autosedačka otočena ve směru jízdy, použijte **POUZE** polohu č. 1, 2, 3.

4-2 Nastavení pásů

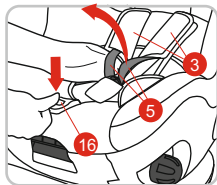

Uvolnění: stiskněte nastavovací tlačítko 16 a zároveň potáhněte oba ramenní pásy 5 (netahajte za chrániče pásů 3)



Upozornění: tlačítko 16 stiskněte přesně tak, jak je zobrazeno na obrázku.



Napínání pásů: Potáhněte nastavovací pás 15 tak, aby těsně a stejnoměrně přiléhal k tělu dítěte.

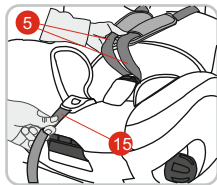

Upozornění:

Uchopte oba ramenní pásy 5 jednou rukou a pomalu potáhněte nastavovací pás 15 druhou rukou. Když se ruka přidržující ramenní pásy dotkne těla dítěte, přestaňte tahat nastavovací pás 15. Pásy jsou správně napnuty.

4-3 Nastavení opěrky hlavy

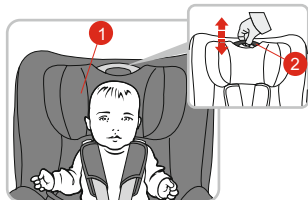

Zafixování opěrky hlavy: Potáhněte nahoru úchyt pro nastavení opěrky hlavy 2.



Upozornění: Povolte ramenní pásy 5 před nastavením opěrky hlavy 1 (viz kapitola 4-2)

Spuštění opěrky hlavy: Stiskněte úchyt pro nastavení opěrky hlavy 2 a přesuňte jej dolů.

4-4 Nastavení spony popruhů

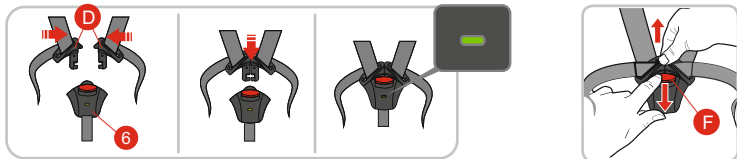

1. Spojte se sebou přezky spony D a zacvakněte je před vložením do spony popruhů 6 – musí být slyšet kliknutí. Táhněte ramenní pásy 5 do okamžiku, až budou těsně a stejnoměrně přiléhat k tělu dítěte. (viz kapitola 4-2 nastavení pásů).
2. Stiskněte červené tlačítko F, abyste otevřeli sponu.



Upozornění:

Ujistěte se, že ramenní pásy 5 nejsou zkrouceny nebo překříženy.

4-5 Montáž pomocí systému isofix

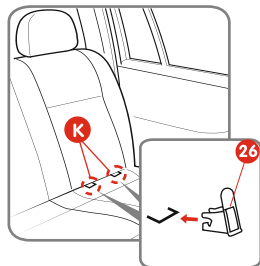

Montáž isofix

1. Pokud vozidlo není vybaveno vodicími vložkami isofix, připevněte dvě vodicí vložky 26 dodané společně s autosedačkou výše nahoře na dva upevňovací body isofix K ve vozidle.

TIP: Upevňovací body isofix jsou umístěny mezi sedátkem a opěradlem sedadla.

2. Vytáhněte pás regulační ISOFIX 23 na prodloužení obě paže zamknout 24 a ujistěte se, že jsou plně vysunut

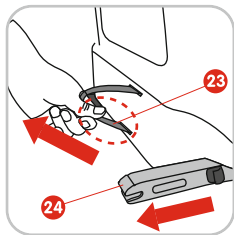

Upozornění:

Dávejte pozor, abyste táhli spodní část pásu (označeného na obrázku červeným kolečkem).

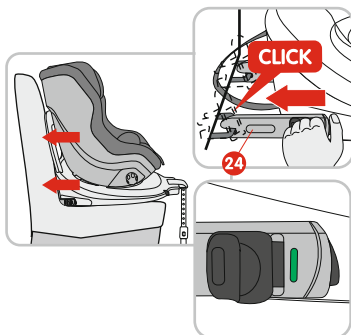

3. Uchopte isofix **24** oběma rukama a silně zasuňte zajišťovací ramena do vodicích vložek do okamžiku, až se zablokuje na obou stranách.

4. Autosedačku zatlačte úplně dozadu. **UPOZORNĚNÍ:** Zajišťovací ramena jsou připevněna správně pouze tehdy, když oba indikátory isofix jsou úplně zelené.

5. Zatfeste autosedačkou, abyste se ujistili, že je správně a bezpečně namontována, a opět zkontrolujte, zda jsou oba indikátory isofix celé zelené.

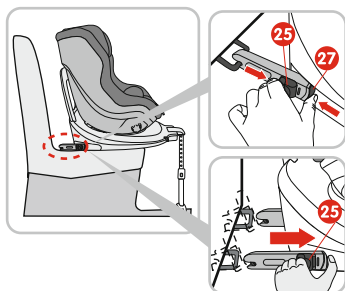

Odepnutí autosedačky

1. Stiskněte tlačítko druhé pojistky **27** a zároveň uvolňovací tlačítko **25**. Tlačítko **25** stlačujte ve směru, který ukazuje červená šipka na obrázku, až se ramena isofix **24** oddělí od autosedačky automobilu.

2. Stlačujte obě ramena isofix **24**, dokud se úplně neschovají v základně autosedačky.

4-6 Instalace podpěrné nohy

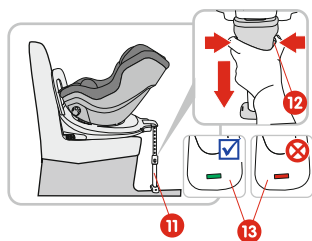

Podpěrnou nohu úplně vyklopte. Stiskněte obě nastavovací tlačítka **12** a vytahujte podpěrnou nohu **11**, až se pevně opře o podlahu vozidla.



Upozornění: Indikátory podpěrné nohy **13** musí být celé zelené.

TIP: Pokud indikátor není celý zelený, nohu více vytáhněte.

4-7 Vložka pro kojence



Vložku pro kojence 4 používejte, pokud dítě váží méně než 13 kg.

Tip: Vložka pro kojence zajišťuje správnou polohu páteře dítěte při jízdě.

4-8 Sundání a nasazení polstrování

Sundání polstrování

1. Otočte autosedačku ve směru jízdy a přesuňte skořepinu autosedačky do vyrovnané polohy. (Viz kapitola 4-1), potáhněte opěrku hlavy úplně dolů. (Viz kapitola 4-3) a vytáhněte vložku pro kojence.
2. Otevřete sponu popruhů (obr. 1), sejměte chrániče pásů (obr. 2) a spojku ramenních pásů (obr. 3)

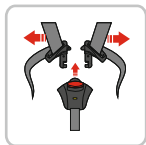

Pic 1



Pic 2



Pic 3

3. Opatrně stáhněte potah z opěrky hlavy a skořepiny.

Nasazení polstrování

1. Otočte autosedačku ve směru jízdy a přesuňte skořepinu autosedačky do vyrovnané polohy.
2. Opatrně nasadte potah na opěrku hlavy a polstrování na skořepinu.
3. Nasadte chrániče na pásy a spojte ramenní pásy.

Tip: Destička R zapojená do sedačky pomůže přizpůsobit polstrování skořepině.

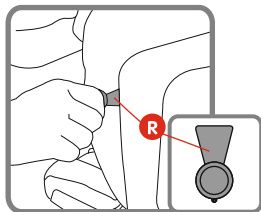

5 Montáž

Tip: Autosedačka musí být vždy připevněna pomocí systému isofix dokonce i tehdy, když v ní nevezete dítě.

5-1 Montáž proti směru jízdy

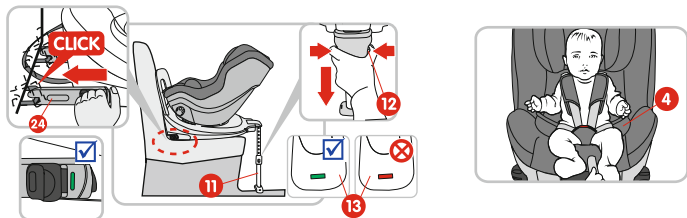

Montáž pro skupinu 0+: hmotnost 0–13 kg (od narození do asi 15 měsíců)

1. Namontujte systém isofix 24 na sedadlo vozidla (viz kapitola 4-5), ujistěte se, že je správně namontován a doléhá k sedadlu vozidla.
2. Vytáhněte podpěrnou nohu 11 tak, aby se opřela pevně o podlahu vozidla.
3. Autosedačku nastavte do úplné sklopené polohy (viz kapitola 4-1)
4. Do autosedačky vložte dítě.

Montáž pro skupinu 1: hmotnost 9–18 kg (9 měsíců až asi 4 roky)

1. Namontujte systém isofix 24 na sedadlo vozidla (viz kapitola 4-5), ujistěte se, že je správně namontován a doléhá k sedadlu vozidla.
2. Vytáhněte podpěrnou nohu 11 tak, aby se pevně opřela o podlahu vozidla. Sedačku umístěte na body označené modře 1,2,3 (viz kapitola 4-1).
4. Do autosedačky vložte dítě.



UPOZORNĚNÍ:

1. Zkontrolujte, zda isofix, podpěrná noha a popruhy jsou správně namontovány, ujistěte se, že dítě je vždy správně připoutáno.
2. Ramena isofix jsou správně připevněna pouze a výlučně tehdy, když oba indikátory jsou celé zelené. Indikátor podpěrné nohy 13 musí být celý zelený. Nikdy nepřekrčujte a nekřížte pásy a popruhy.
4. Vložku pro kojence 4 použijte, když dítě váží méně než 13 kg.
5. Vodicí vložky isofix jsou velmi nápomocné při montáži isofix 26.

5-2 Montáž ve směru jízdy

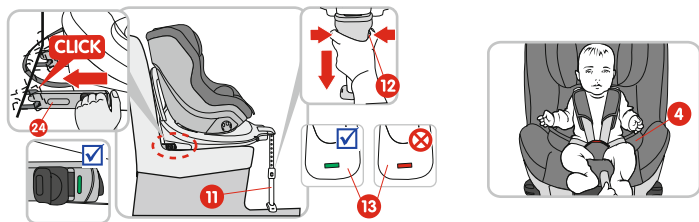

Montáž pro skupinu 1: hmotnost 9–8 kg (9 měsíců až asi 4 roky)

1. Namontujte systém isofix 24 na sedadlo vozidla (viz kapitola 4-5), ujistěte se, že je správně namontován a doléhá k sedadlu vozidla.
2. Vytáhněte podpěrnou nohu 11 tak, aby se pevně opřela o podlahu vozidla.
3. Autosedačku umístěte na body označené červeně 1,2,3 (viz kapitola 4-1).
4. Do autosedačky vložte dítě.



UPOZORNĚNÍ:

1. Zkontrolujte, zda isofix, podpěrná noha a popruhy jsou správně namontovány, ujistěte se, že dítě je vždy správně připoutáno.
2. Ramena isofix jsou správně připevněna pouze a výlučně tehdy, když oba indikátory jsou celé zelené. Indikátor podpěrné nohy 13 musí být celý zelený.
3. Nikdy nepřekrčujte a nekřížte pásy a popruhy.
4. Vložku pro kojence 4 použijte, když dítě váží méně než 13 kg.

5-3 Záměna skupin

Autosedačka má šedé bezpečnostní blokovací tlačítko 10, které musíte stisknout, abyste změnili nastavení pro skupinu 0+ na nastavení pro skupinu 1 a opačně. Bezpečnostní tlačítko 10 zabraňuje nevhodnému nastavení sedačky pro věkovou skupinu vašeho dítěte.

Upozornění! Poloha proti směru jízdy je vhodná pro skupinu 0+ a skupinu 1. Poloha ve směru jízdy je vhodná pouze pro skupinu 1.

A) Funkce otočení (z polohy proti směru jízdy do polohy ve směru jízdy)



1. Otočte knoflík sklonu 8 a zároveň stiskněte šedé blokovací tlačítko 10, autosedačku nastavte do vyrovnané polohy.

2. Potáhněte úchyt otočné funkce 14 a otočte autosedačku do směru jízdy.



UPOZORNĚNÍ:

1. Před každou jízdou se ujistěte, že otočná část autosedačky je zafixovaná, tak se že zkusíte otočit autosedačku do obou směrů.
2. Autosedačku nepoužívejte ve směru jízdy, pokud vaše dítě váží méně než 9 kg.

B) Otočná funkce (z polohy ve směru jízdy do polohy proti směru jízdy)

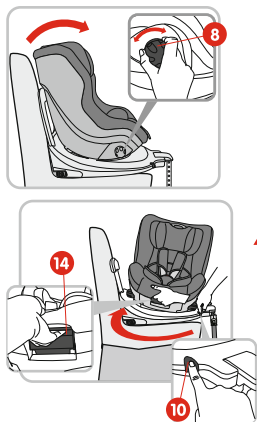

Potáhněte úchyt otočné funkce 14 a otočte autosedačku do polohy proti směru jízdy.

Tip: Otočte knoflík sklonu 8 a zároveň stiskněte šedé blokovací tlačítko 10, nastavte autosedačku do nejvíce skloněné polohy pro skupinu 0+.



Upozornění: Před každou jízdou se ujistěte, že je autosedačka správně namontována pro příslušnou hmotnostní skupinu vašeho dítěte.

6. Funkce snadného přístupu



Autosedačka má funkci otočení o 360 stupňů, což usnadňuje vložení dítěte do autosedačky (Funkce snadného přístupu).



Potáhněte úchyt otočné funkce 14 a otočte autosedačku o 90 stupňů, abyste získali snadný přístup.

UPOZORNĚNÍ!

Když je autosedačka nastavena v poloze pro skupinu 0+, můžete ji otočit pouze 90 stupňů, a když je autosedačka nastavena pro skupinu 1, můžete ji otočit o 360 stupňů.

7. Údržba a ošetřování

Důležité: Polstrování je jedním z bezpečnostních prvků. Nikdy nepoužívejte autosedačku bez polstrování a neriskujte bezpečnost dítěte používáním náhradního polstrování, protože se může stát, že autosedačka nebude řádně chránit dítě.

Návod na praní:

Polstrování můžete sundat pro praní a prát v pračce v programu pro jemné látky. Perte při teplotě 30 stupňů.



Prát v pračce,
za studena



Nebělte



nemají suché
čištění



nějsou točit



Nežehlete

8. Upozornění 1

1. Je to zádržné zařízení pro děti se systémem isofix, certifikované v souladu s nařízením č. R44/04 pro použití ve vozidlech vybavených upevňovacími body isofix.
2. Připevnění na sedadla ve vozidlech vybavených upevňovacím systémem isofix (označený v návodu k používání vozidla), v závislosti na kategorii autosedačky a jejím upevnění.
3. Hmotnostní skupiny a velikostní třída isofix, pro které je tato sedačka určena: Skupina 0+ (od narození do 13 kg) D, skupina 1 (9–18 kg) B1.

Upozornění 2

Toto zádržné zařízení je klasifikováno jako „polo-univerzální“ a může se montovat na sedadla v následujících vozidlech:

<u>auto</u>	<u>přední</u>	<u>zadní</u>
		<u>vnější</u> <u>vnitřní</u>
<u>(viz seznam vozidel)</u>	<u>tak</u> <u>tak</u>	<u>nie</u>

Položky na sedadlech v jiných vozidlech mohou být také akceptovatelné pro toto zádržné zařízení. V případě pochybností kontaktujte prodejce nebo výrobce.

1. Táto autosedačka je vhodná pre detí s hmotnosťou nižšou ako 18 kg.
2. Návod sa nachádza v sieťovanom vrecku v zadnej časti opierky pod plastovým krytom. Prečítajte si pozorne návod.
3. Pred namontovaním autosedačky si pozorne prečítajte návod, aby sa zabránilo zraneniu spôsobenému nesprávnou montážou. Výrobca a distribútor nenesú zodpovednosť za riziko spôsobené nesprávnou montážou.
4. Nikdy nepoužívajte autosedačku bez čalúnenia. Nikdy nenahrádzajte pôvodné čalúnenie iným, ktoré neodporúča výrobca. Čalúnenie je neoddeliteľnou súčasťou autosedačky.
5. Autosedačku bez čalúnenia chráňte pred priamym slnečným žiarením. Zohriate plástové prvky môžu spôsobiť dieťaťu popálenie.
6. Nikdy nepoužívajte autosedačku na sedadlách, ktoré sú vybavené aktívnym airbagom.
7. Ak bola autosedačka vystavená veľmi vysokému zaťaženiu pri nehode, musí sa vymeniť za novú.
8. Uistite sa, či majú všetci pasažieri vo vozidle zapnuté bezpečnostné pásy a či sú všetky predmety vo vozidle správne zaistené – v opačnom prípade môžu pasažieri alebo predmety zraniť dieťa pri prudkom brzdení.
9. Spony a fixačné západky sa nesmú nachádzať v čiastočne zablokovej polohe. Pred používaním sa vždy uistite, či je autosedačka zablokovaná, aby v prípade nebezpečenstva bolo možné dieťa rýchlo vybrať z autosedačky.
10. Nerobte žiadne úpravy, nič nepridávajte ani nemeňte bezpečnostné popruhy v autosedačke, pretože taký zásah môže vážne ovplyvniť jej bezpečnosť a funkčnosť.
11. Nikdy nenechávajte dieťa v autosedačke bez dohľadu.
12. Uschovávajúť autosedačku mimo dosah látok spôsobujúcich koróziu.
13. Autosedačka musí byť vo vozidle vždy zaistená, aj keď ju nie nepoužívate. Nenechávajte dieťa v autosedačke bez dohľadu.
14. Nepoužívajte používanú autosedačku zakúpenú z druhej ruky.
15. Uistite sa, či sa bedrové pásy nachádzajú nízko a či boky dieťaťa priliehajú k autosedačke.
16. Každý pás, ktorý pridrieva autosedačku vo vozidle, musí byť napnutý, popruhy, ktoré pridrievajú dieťa, musia priliehať na telo dieťaťa a žiadny pás nesmie byť skrútený.
17. Ak máte otázky týkajúce sa namontovania alebo používania autosedačky, kontaktujte spoločnosť Coletto.
18. Na ukotvenie nepoužívajte iné body, ako sú popísané v návode na používanie a označené na autosedačke.
19. Ak je hmotnosť dieťaťa nižšia ako 9 kg, nepoužívajte autosedačku namontovanú v smere jazdy.
20. Odložte tento návod pre použitie v budúcnosti.
21. Tvrdé prvky a plastové súčasti detského zadržiacieho systému musia byť umiestnené a namontované takým spôsobom, aby pri každodennom používaní vozidla neboli zachytené pohyblivým sedadlom alebo dverami vozidla.

Popis produktu

Skupina	Návod na montáž	Homologizácia typu	Rozsah použitia
0+	ISOFIX	Polo univerzálne	0-13KG
I	ISOFIX	Polo univerzálne	9KG-18KG

2. Popis produktu

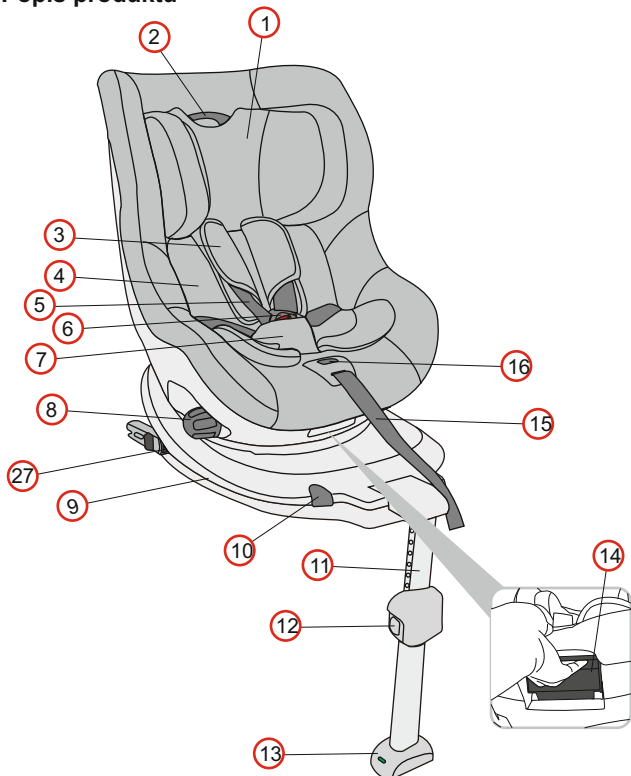

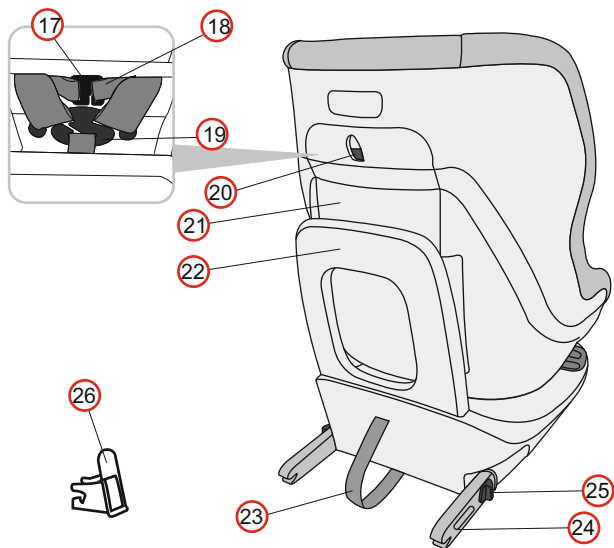

NR.	časť	NR.	časť	NR.	časť	NR.	časť
1	Hlavová opierka	2	Rukoväť na nastavenie hlavovej opierky	3	Chránič pásov	4	Vložka pre dojčatá
5	Ramenný pás	6	Spona popruhu	7	Kryt spony	8	Ovládaci gombík sklonu
9	Základňa pod autosedačku	10	Blokáda polohy číslo 4 - sklon	11	Podperná noha	12	Regulátor podpernej nohy
13	Indikátor podpernej nohy	14	Rukoväť funkcie otáčania	15	Nastavovací pás	16	Ovládacie tlačidlo
17	Spojovací prvok ramenných pásov	18	Pás pre nastavenie chrániča na popruhy	19	Spona, ktorá spája popruhy	20	Tlačidlo pre otváranie priehradky na návod
21	Priehradka na uschovávanie návodu	22	Dištančná doska	23	Isofix – nastavovací pás	24	ramená isofix
25	isofix – povolovalacie tlačidlo	26	isofix – vodiace lišty	27	isofix – druhá blokáda		

3. Používanie vo vozidle

 **UPOZORNENIE!** NIKDY nepoužívajte autosedačku na sedadle spolujazdca, vybavenom aktívnym airbagom, ktorý môže spôsobiť vážne zranenie alebo smrť dieťaťa.



Ak chcete správne chrániť Vaše dieťa, oboznáňte sa prosím dôkladne s týmto

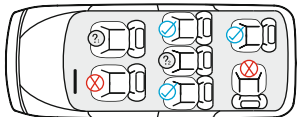

 NIKDY nepoužívajte autosedačku na sedadle spolujazdca, vybavenom aktívnym airbagom.

4. Nastavovanie a používanie autosedačky

4-1 Nastavovanie polohy sklonu

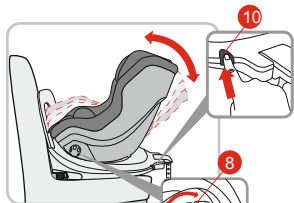

Caution:



Pre zmenu polohy sklonu autosedačky otočte ovládací gombík sklonu **8** a nastavte autosedačku do zvolenej polohy. Pre nastavenie autosedačky do polohy **4** (čo najviac odklonenej), pri otáčaní otočného gombíka **8** stlačte blokádu polohy **10**.

1. Ak dieťa váži menej ako 13 kg (skupina 0+), autosedačka smie byť otočená proti smeru jazdy IBA v polohe číslo **4**.
2. Keď je autosedačka otočená proti smeru jazdy a dieťa váži 9-18 kg (skupina I), používajte IBA polohu číslo **1,2,3**.

4-2 Nastavovanie pásov

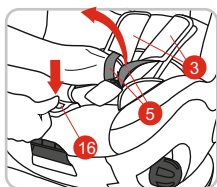



Povoľovanie: stlačte nastavovacie tlačidlo 16 a zároveň potiahnite k sebe obidva ramenné pásy 5 (neťahajte za chrániče pásov 3)

 Upozornenie: tlačidlo 16 stláčajte presne tak, ako je vyobrazené na obrázku.

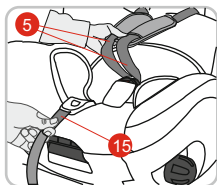

Napínanie pásov: Sťahujte nastavovací pás 15 až kým nezačne tesne i rovnomerne priliehať k telu dieťaťa.



 Upozornenie: Uchopte jednou rukou obidva ramenné pásy 5 a druhou rukou pomaly sťahujte nastavovací pás 15. Prestaňte sťahovať nastavovací pás 15, keď sa ruka, ktorou pridriavate ramenné pásy, dotkne tela dieťaťa. Pásy sú správne napnuté.

4-3 Nastavovanie hlavovej opierky

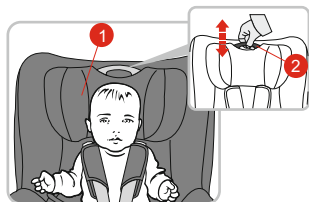

Zdvíhanie hlavovej opierky: pre nastavenie hlavovej opierky 2 potiahnite rukoväť hore.

 Upozornenie: Pred nastavením hlavovej opierky 1 uvoľnite ramenné pásy 5 (pozri kapitola 4-2)

Zníženie hlavovej opierky: Stlačte rukoväť pre nastavenie hlavovej opierky 2 a posuňte ju nadol.

4-4 Nastavenie spony popruhu

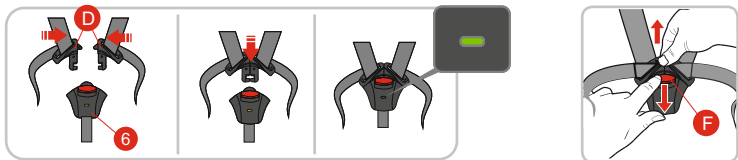

1. Spojte so sebou fixačné západky spony D a zapnite ich predtým, ako ich vložíte do spony popruhu 6 – musí byť počut' kliknutie. Ťahajte ramenné pásy 5 do momentu, keď budú tesne a rovnomerne priliehať k telu dieťaťa. (skontrolujte podľa kapitoly 4-2 týkajúcej sa nastavenia pásov).
2. Pre otvorenie spony stlačte červené tlačidlo F.



Upozornenie:

Uistite sa, či ramenné pásy 5 nie sú skrížené alebo skrútené.

4-5 Kotvenie pomocou systému isofix

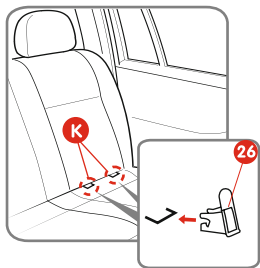

Montáž isofix

1. Ak vozidlo nie je vybavené vodiacimi lištami isofix, ukotvíte dve vodiace lišty 26, dodávané spolu s autosedačkou, ich vloženíím výrezmi nahor do dvoch bodov pre ukotvenie isofix K vo vozidle (zvukové kliknutie).
RADA: Body pre ukotvenie isofix sa nachádzajú medzi sedadlom a operadlom sedadla vo vozidle.

2. Vytiahnite pás regulačné ISOFIX 23 na predĺženie obe paže zamknúť 24 a uistite sa, že sú plne vysunutý

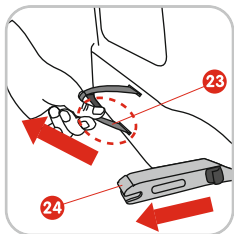

Upozornenie:

Uistite sa, či ramenné pásy 5 nie sú skrížené alebo skrútené.

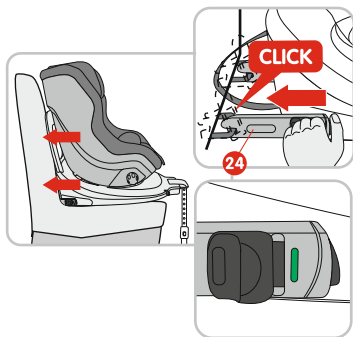

3. Uchopte isofix 24 obidvoma rukami a silno zasunúte ramená blokády do vodiacich líšt do momentu, kým sa zablokuje na oboch stranách (zvukové kliknutie).

4. Silno zatlačte autosedačku čo najviac dozadu.

UPOZORNENIE: Ramená blokády sú správne upevnené iba vtedy, keď sú obidva indikátory isofix úplne zelené.

5. Uistíte sa, či je autosedačka správne a bezpečne ukotvená, zatrate ňou a opätovne skontrolujte, či sú obidva indikátory isofix úplne zelené.

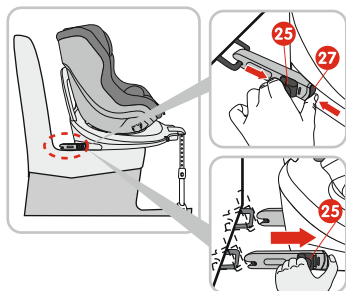

Odpájanie autosedačky

1. Stlačte tlačidlo druhej blokády 27 a zároveň povolovacie tlačidlo 25. Stláčajte tlačidlo 25 smerom, ktorý ukazuje červená šípka na obrázku, kým sa ramená isofix 24 neodpoja od sedadla vo vozidle.

2. Stláčajte obidve ramená isofix 24, kým sa úplne nezasunú do základne autosedačky.

4-6 Montáž podpernej nohy

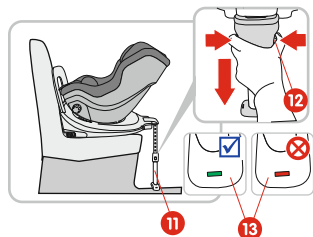

Čo najviac odkloňte podpernú nohu. Stlačte obidve nastavovacie tlačidlá 12 a vyťahujte nohu 11, kým sa stabilne oprie na podlahe vozidla.



Upozornenie: Indikátory podpernej nohy 13 musia byť úplne zelené.

RADA: Ak indikátor nie je úplne zelený, ešte viac vyťahnite podpernú nohu.

4-7 Vložka pre dojčatá



Vložka pre dojčatá 4 sa musí používať pri hmotnosti dieťaťa nižšej ako 13 kg.

Rada: Vložka pre dojčatá zaisťuje správnu oporu chrbtice dieťaťa počas cesty.

4-8 Snímanie a navliekanie čalúnenia

Snímanie čalúnenia

1. Otočte autosedačku prednou časťou v smere jazdy a presuňte škrupinu autosedačky do vzpriamenej polohy. (Skontrolujte podľa kapitoly 4-1), potiahnite za hlavovú opierku čo najviac dolu. (Skontrolujte podľa kapitoly 4-3) a vyberte vložku pre dojčatá.
2. Rozopnite sponu popruhu (obr.1), zložte chrániče pásov (obr. 2) a spojovací prvok ramenných pásov (obr.3)
3. Opatrne snímte chránič z hlavovej opierky a zo škrupiny.

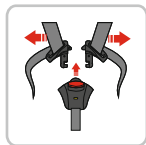

Pic 1



Pic 2

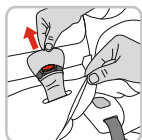

Pic 3

Navliekanie čalúnenia

1. Otočte autosedačku prednou časťou v smere jazdy a presuňte škrupinu autosedačky do vzpriamenej polohy.
2. Opatrne navlečte chránič na hlavovú opierku a čalúnenie navlečte na škrupinu.
3. Navlečte chrániče na pásy a spojte ramenné pásy.

Rada: R doska pripojená k autosedačke Vám pomôže prispôsobiť čalúnenie škrupine.

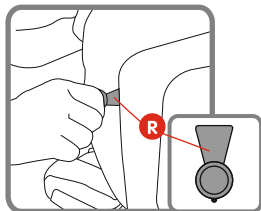

5 Montáž

Rada: Autosedačka musí byť vždy ukotvená pomocou systému isofix aj vtedy, ak neprevážate dieťa vo vozidle.

5-1 Montáž proti smeru jazdy

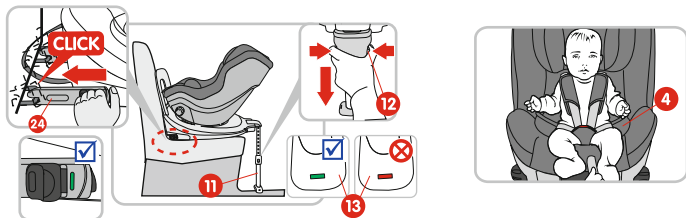

Montáž pre skupinu 0+: hmotnosť 0-13 kg (od narodenia do približne 15 mesiacov)

1. Ukotvite isofix 24 do sedadla vozidla (pozri kapitola 4-5), uistite sa, či je sedačka správne ukotvená a či prilieha k sedadlu vozidla.
2. Vytiahnite podpernú nohu 11 takým spôsobom, aby pevne spočívala na podlahe vozidla.
3. Nastavte autosedačku do čo najviac odklonenej polohy (pozri kapitola 4-1)
4. Uložte dieťa do autosedačky.

Montáž pre skupinu 1: hmotnosť 9-18kg (od 9 mesiacov do približne 4 rokov)

1. Ukotvite isofix 24 do sedadla vozidla (pozri kapitola 4-5), uistite sa, či je sedačka správne ukotvená a či prilieha k sedadlu vozidla.
2. Vytiahnite podpernú nohu 11 takým spôsobom, aby pevne spočívala na podlahe vozidla.
3. Nastavte autosedačku do polôh 1,2,3 označených modrou farbou (pozri kapitola 4-1).
4. Uložte dieťa do autosedačky.



UPOZORNENIE:

1. Skontrolujte, či sú isofix, podperná noha a popruhy správne namontované. Vždy sa uistite, či je dieťa správne zaistené.
2. Ramená isofix sú správne ukotvené iba vtedy, ak sú obidva indikátory úplne zelené. Indikátor opornej nohy 13 musí byť úplne zelený.
3. Nikdy neskrúčajte a nekrižujte popruhy.
4. Vložka pre dojčatá 4 sa musí používať, ak dieťa váži menej ako 13 kg.
5. Vodiace lišty isofix sú veľmi užitočné pri kotvení isofix 26.

5-2 Montáž v smere jazdy

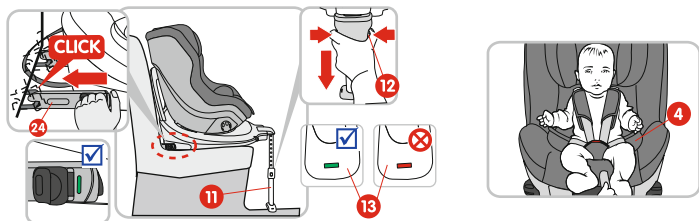

Montáž pre skupinu 1: hmotnosť 9-18kg (od 9 mesiacov do približne 4 rokov)

1. Ukotvíte isofix 24 do sedadla vozidla (pozri kapitola 4-5), uistíte sa, či je sedačka správne ukotvená a či prilieha k sedadlu vozidla.
2. Vytiahnite podpernú nohu 11 takým spôsobom, aby pevne spočívala na podlahe vozidla.
3. Nastavte autosedačku do polôh označených 1,2,3 červenou farbou (pozri kapitola 4-1).
4. Uložte dieťa do autosedačky.



UPOZORNENIE:

1. Skontrolujte, či sú isofix, podperná noha a popruhy správne namontované, vždy sa uistíte, či je dieťa správne zaistené.
2. Ramená isofix sú správne ukotvené iba vtedy, ak sú obidva indikátory úplne zelené. Indikátor opornej nohy 13 musí byť úplne zelený.
3. Nikdy neskrúcajte a nekrižujte popruhy.
4. Vložka pre dojčatá 4 sa musí používať, ak dieťa váži menej ako 13 kg.

5-3 Zmena skupín

Autosedačka je vybavená sivým tlačidlom bezpečnostnej blokády 10, ktoré je potrebné stlačiť, ak chcete zmeniť nastavenie z nastavenia pre skupinu 0+ na nastavenie pre skupinu 1 a naopak. Bezpečnostné tlačidlo 10 zabraňuje nastaveniu autosedačky, ktoré je nevhodné pre vekovú skupinu, do ktorej patrí Vaše dieťa.

Upozornenie! Poloha proti smeru jazdy je vhodná pre skupinu 0+ a 1. Poloha v smere jazdy je vhodná iba pre skupinu 1.

A) Funkcia otočenia (z polohy proti smeru jazdy do polohy v smere jazdy)

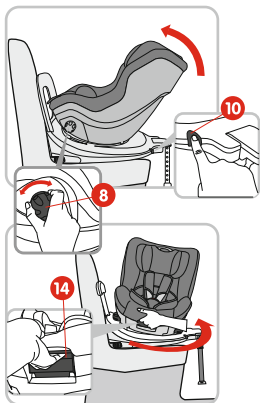

1. Otočte ovládací gombík sklonu 8 a súčasne stlačte sivé tlačidlo blokády 10, nastavte autosedačku do vystretej polohy.

2. Potiahnite za rukoväť funkcie otáčania 14 a otočte autosedačku v smere jazdy.



UPOZORNENIE:

1. Pred každou cestou sa uistite, či je otočná časť autosedačky znehybnená – pokúste sa otočiť autosedačku obidvoma smermi.
2. Ak Vaše dieťa váži menej ako 9 kg, nepoužívajte autosedačku otočenú v smere jazdy.

B) Otočná funkcia (z polohy v smere jazdy do polohy proti smeru jazdy)

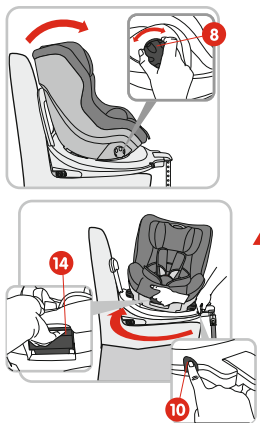

Potiahnite za rukoväť funkcie otáčania 14 a otočte autosedačku proti smeru jazdy. Rada: Otočte ovládací gombík sklonu 8 a súčasne stlačte sivé tlačidlo blokády 10, nastavte autosedačku do čo najviac odklonenej polohy pre skupinu 0+.



Upozornenie: Pred každou cestou sa uistite, či namontovaná autosedačka zodpovedá hmotnostnej skupine Vášho dieťaťa.

6. Funkcia pre jednoduchý prístup



Autosedačka je vybavená funkciou otočenia o 360 stupňov, čo uľahčuje uloženie dieťaťa do autosedačky (Funkcia pre jednoduchý prístup).



Potiahnite za rukoväť otočnej funkcie 14 a otočte autosedačku o 90 stupňov pre ľahký prístup.

UPOZORNENIE!

Keď sa autosedačka nachádza v polohe určenej pre skupinu 0+, môže sa otočiť iba o 90 stupňov. Keď sa autosedačka nachádza v polohe určenej pre skupinu 1, môže sa otočiť o 360 stupňov.

7. Údržba a starostlivosť

Dôležité: Čalúnenie predstavuje jeden z bezpečnostných prvkov. Nikdy nepoužívajte autosedačku bez čalúnenia a neohrozujte bezpečnosť dieťaťa používaním náhradného čalúnenia, ktoré môže zapríčiniť, že autosedačka nebude chrániť dieťa, ako by mala.

Návod na pranie:

Čalúnenie je odnímateľné, môžete ho sňať a prať v pračke - zvolte program pre jemnú bielizeň. Perte pri teplote 30°C.



8. Upozornenie 1

1. Toto je detský zadržiavací systém so systémom isofix, homologizovaný v súlade s nariadením číslo R44/04 pre používanie vo vozidlách vybavených otvormi pre kotvenie isofix.

2. Upevňuje sa na sedadlách vo vozidlách vybavených systémom kotvenia isofix (označenom v návode na používanie vozidla), v závislosti od kategórie autosedačky a spôsobu jej ukotvenia.

3. Hmotnostné skupiny i veľkostná trieda isofix, pre ktoré je určená táto autosedačka: Skupina 0+ (od narodenia-13kg) D, skupina 1 (9-18 kg) B1.

Upozornenie 2

Tento zadržiavací systém bol klasifikovaný ako „polouniverzálny“ a môže sa montovať na sedadlá v týchto vozidlách:

vozidlo	přední	zadní
		vnější uprostřed
(Pozrite sa zoznam vozidiel)	TAK	TAK NIE

Polohy na sedadlách v iných vozidlách môžu tiež byť vhodné pre tento zadržiavací systém. V prípade pochybností poraďte sa s predajcom alebo s výrobcom.



KARTA GWARANCYJNA

Rodzaj i model produktu.....

Data produkcji.....

Data sprzedaży.....

Numer seryjny.....



Pieczęć i podpis sprzedawcy



Znam i akceptuję warunki bezpieczeństwa i gwarancji

.....

Podpis klienta

Importer:

“COLETTO” S.C.

Ul. Warszawska 320, 42-200 Częstochowa, tel./fax 34 325 36 87

www.coletto.pl, e-mail: biuro@coletto.pl

WARUNKI GWARANCJI

Gwarancja trwa 12 miesięcy, od dnia zakupu produktu.

Udzielający gwarancji ustala sposób naprawy produktu.

Gwarancja nie obejmuje:

- uszkodzeń powstałych podczas użytkowania i konserwacji niezgodnej z instrukcją obsługi, niewłaściwej eksploatacji i przechowywania,
- uszkodzeń mechanicznych i termicznych,
- własnych przeróbek i napraw wykonywanych przez inne osoby,
- uszkodzeń będących wynikiem wypadku,
- normalnego zużycia związanego z codziennym użytkowaniem (np. koła).

W razie wystąpienia wad należy zwrócić się do sprzedawcy.

W przypadku wystąpienia wad w produkcie zakupionym przez internet prosimy o kontakt z sprzedawcą lub firmą Coletto.

Jeżeli sprzedawca nie jest w stanie usunąć problemu, powinien przesłać produkt producentowi, wraz z kartą gwarancyjną i opisem reklamacji.

Prosimy nie wysyłać samodzielnie produktu na koszt firmy Coletto bez wcześniejszego uzgodnienia!

Czas wykonania naprawy gwarancyjnej wynosi 14 dni. Okres gwarancji ulega przedłużeniu o czas trwania naprawy. Uszkodzenie spowodowane nie z winy dystrybutora usuwane są na koszt użytkownika.

W przypadku zgubienia karty gwarancyjnej nie będą wydawane duplikaty.

Producent nie będzie odpowiadał za zniszczenia tkanin spowodowane długotrwałym działaniem promieni słonecznych - płowienie.

Gwarancja jest ważna tylko na terytorium Polski.

Gwarancja na produkt nie wyłącza i nie ogranicza uprawnień kupującego wynikających z niezgodności towaru z umową.

Produkty do reklamacji przyjmujemy wyłącznie czyste i w kartonowym opakowaniu oryginalnym lub innym.

Lp.	Data zgłoszenia	Data wykonania	Opis naprawy	Podpis