

cod.709 passeggino

IMPORTANTE – Conservare queste istruzioni per riferimento futuro.

IMPORTANT – Keep these instructions for future reference.

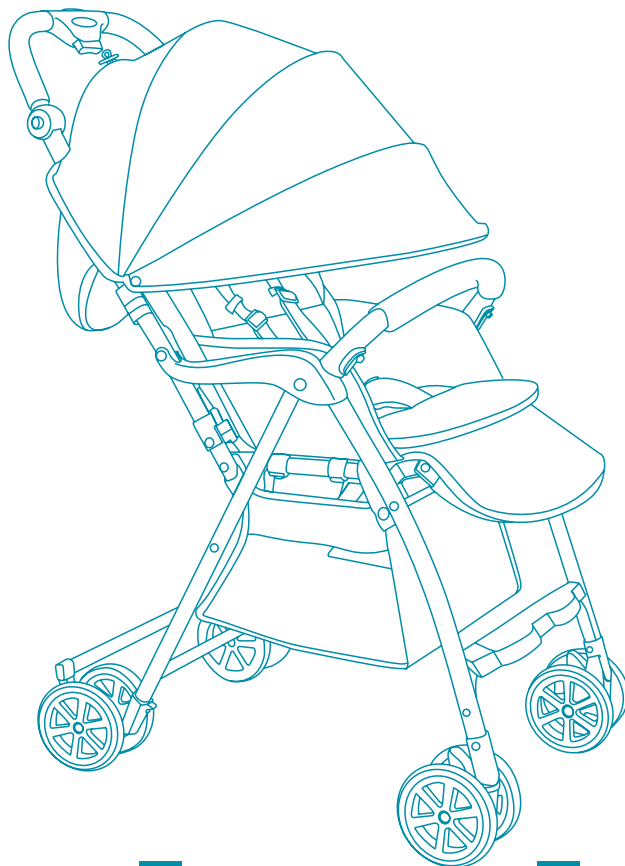

IT Istruzioni d'uso	SI Navodila za uporabo	NL Gebruiksaanwijzing
EN Instructions for use	PL Instrukcja obsługi	EL Οδηγισ χρησεως
DE Gebrauchsanleitung	HU Használati útmutató	RO Instrucțiuni de folosire
FR Notice d'emploi	HR Uputstva za upotrebu	SK Návod na použitie
ES Instrucciones de uso	RU Инструкция по применению	BG Инструкции за употреба
PT Instruções de utilização	SE Bruksanvisning	AR طاولۃ التغيير

IT- COMPONENTI EN- COMPONENTS DE- BESTANDTEILE FR- COMPOSANTS ES- COMPONENTES PT- COMPONENTES SI- SESTAVNI DELI PL- CZĘŚCI HU- ELEMENI HR- DIJELOVI RU- КОМПОНЕНТЫ SE- DELAR NL- ONDERDELEN EL- ΚΟΜΜΑΤΙΑ RO- COMPONENTE SK- DIELY BG- СЪСТАВНИ ЧАСТИ AR- المكونات

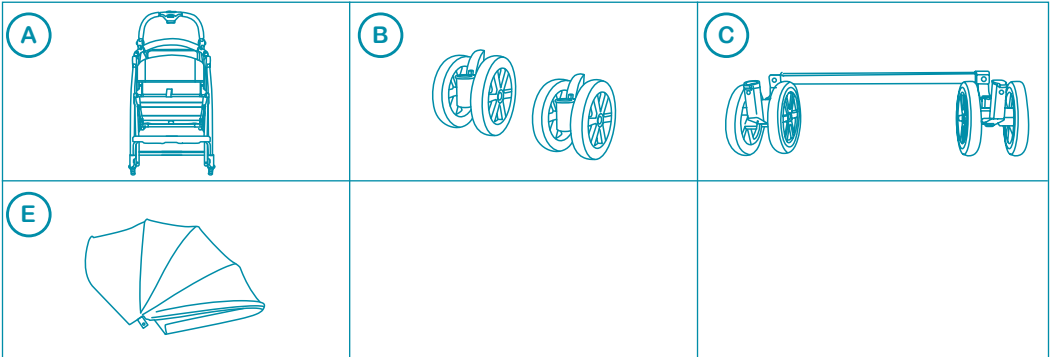

IT- SE FORNITO EN- IF INCLUDED DE- WENN MITGELIEFERT FR- EN OPTION ES- EN CASO DE INCLUIRLO PT- SE INCLUÍDO SI- ČE JE PRILOŽENO PL- JEŻELI JEST W KOMPLECIE HU- HA TARTOZIK HOZZÁ HR-DODATNA OPCIJA-UKOLIKO JE UKLJUČENA RU- ПРИ НАЛИЧИИ SE- OM DENNA MEDFÖLJER NL-INDIEN BIJGELEVERD EL- ΕΑΝ ΕΊΝΑΙ ΕΦΟΔΙΑΣΜΈΝΟ RO- DACA ESTE INCLUSA SK- AK JE SÚČASŤOU BALENIA BG- АКО Е ВКЛЮЧЕНО AR- اختياري

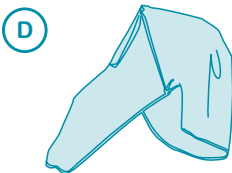

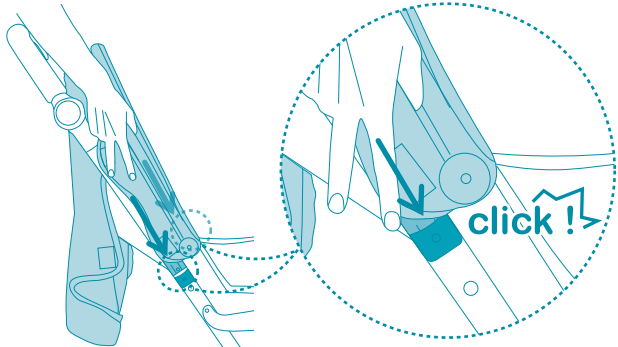
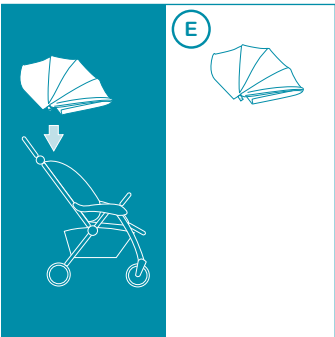
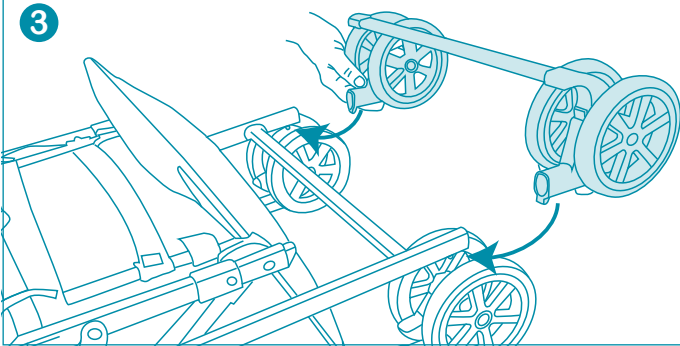
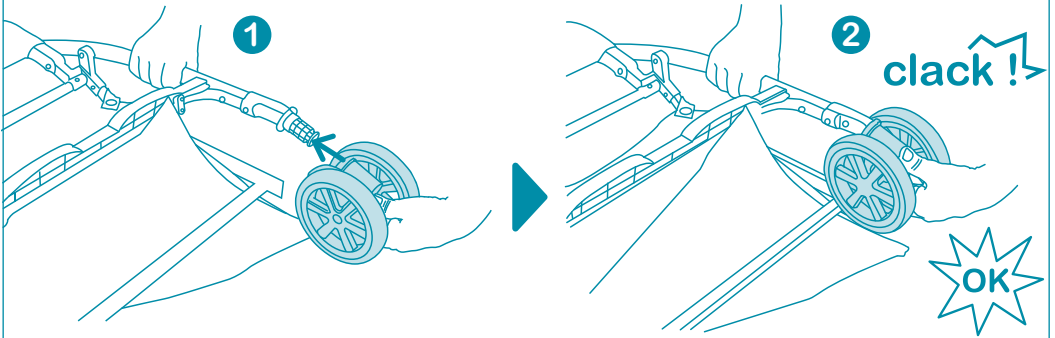
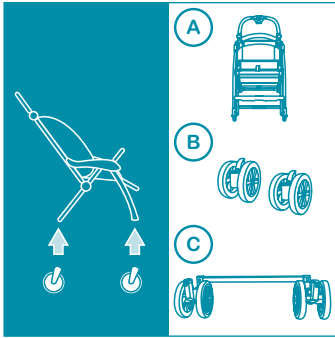

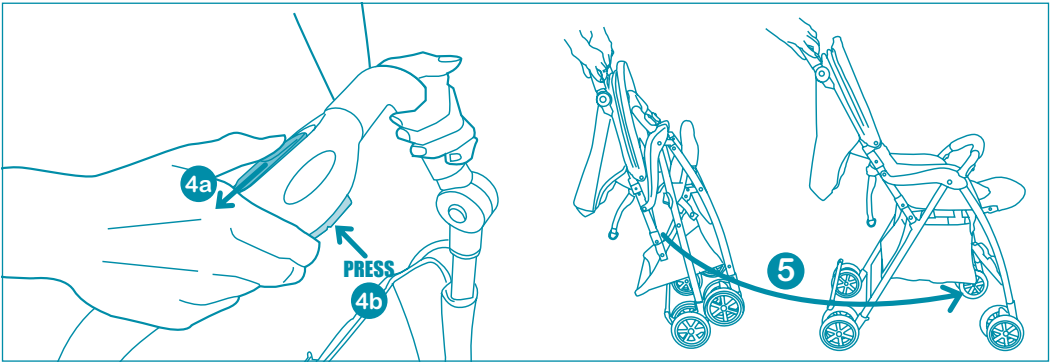
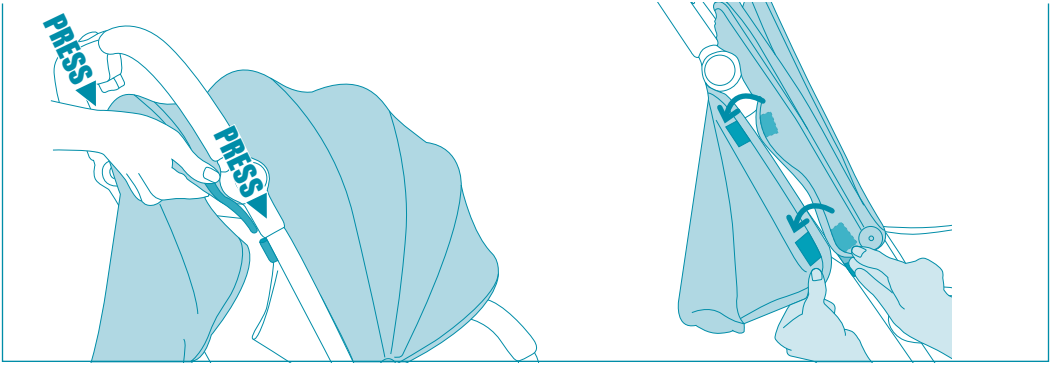

IT- FUNZIONE PASSEGGINO: DALLA NASCITA AI 6 MESI EN- STROLLER: FROM BIRTH TO 6 MONTHS DE- FUNKTION BUGGY: VON GEBURT AN BIS ZU 6 MONATEN FR- EN FONCTION POUSETTE: DE LA NAISSANCE JUSQU'À 6 MOIS ES- FUNCIÓN COCHECITO: DE RECIÉN NACIDO A 6 MESES PT- CADEIRA DE RUA: DO NASCIMENTO AOS 6 MESES SI- VOZIČEK: OD ROJSTVA DO 6 MESECEV PL- SPACERÓWKA: OD URODZENIA DO 6 MIESIĄCA HU- BABAKOCSI: SZÜLETÉSTŐL 6 HÓNAPOS SÚLYIG HR- OPCIJA KOLICA: OD ROĐENJA DIJETETA DO 6 MJESECI RU- ПРОГУЛОЧНАЯ КОЛЯСКА: ПРЕДНАЗНАЧЕНА ДЛЯ ДЕТЕЙ ОТ РОЖДЕНИЯ ДО 6 МЕСЯЦЕВ SE- SITTVAGNS FUNKTION: FRÅN FÖDSELN UPP TILL 6 MÅNADER NL- WANDELWAGENFUNCTIE: VANAF DE GEBOORTE TOT 6 EL- ΛΕΙΤΟΥΡΓΙΑ ΚΑΡΟΤΣΑΚΙ: ΑΠΟ ΤΗ ΓΕΝΝΗΣΗ Μ'ΕΧΡΙ 6 Μ'ΗΝΕΣ RO- CARUCIOR: DE LA NASTERE SI PANA LA O GREUTATE DE 6 LUNI SK- DETSKÝ KOČÍK: OD NARODENIA DO 6 MESIACOV BG- КОЛИЧКА: ОТ 0 ДО 6 МЕСЕЦА AR- لاستخدامها مدفوعة أطفال من الولادة إلى 6 أشهر

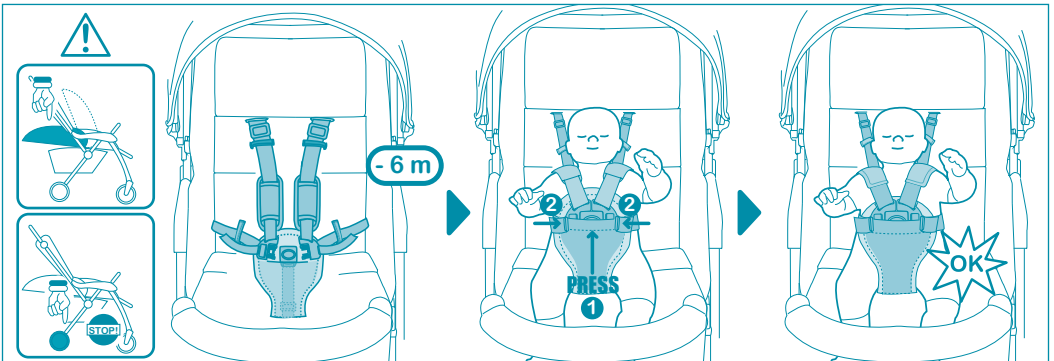

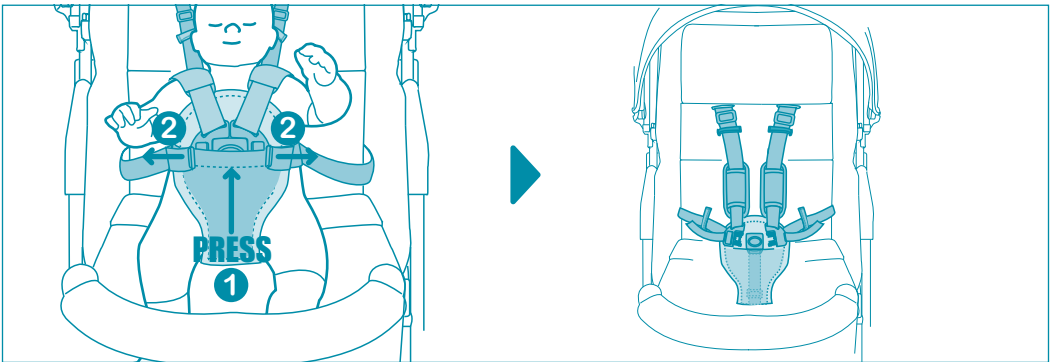
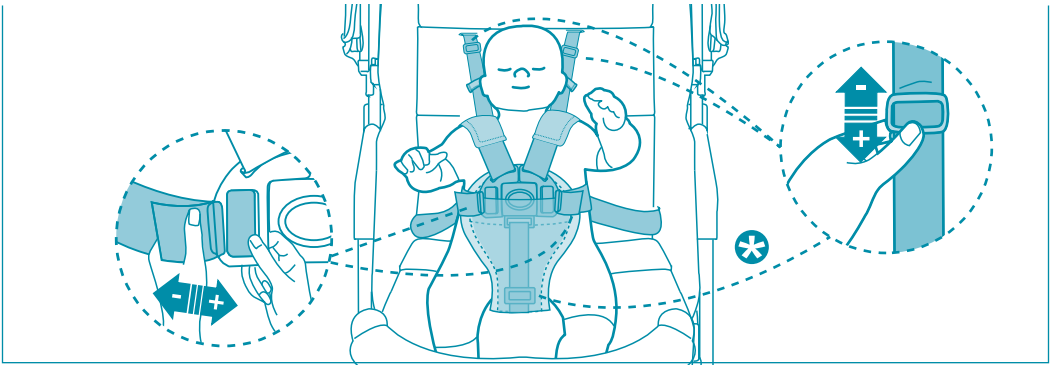

IT- FUNZIONE PASSEGGINO: DAI 6 MESI A 15 KG EN- STROLLER: FROM 6 MONTHS TO 15 KG
 DE- FUNKTION BUGGY: VON 6 MONATEN BIS ZU 15 KG FR- EN FONCTION POUSETTE:
 À PARTIR DE 6 MOIS ET JUSQU'À 15 KG ES- FUNCIÓN COCHECITO: DE 6 MESES A 15 KG
 PT- CADEIRA DE RUA: DOS 6 MESES ATÉ AOS 15 KG SI- VOZIČEK: OD 6 MESECEV DO 15 KG
 PL- SPACERÓWKA: OD 6 MIESIĄCA ŻYCIA DO 15 KG HU- BABAKOCSI: 6 HÓNAPOS KORTÓL 15
 KG-OS SÚLYIG HR- ORCIJA KOLICA: OD 6 MJESECI DIJETETA DO 15 KG RU- ПРОГУЛОЧНАЯ
 КОЛЯСКА: ОТ 6 МЕСЯЦЕВ ДО 15 КГ SE- SITTVAGNS FUNKTION: FRÅN 6 MÅNADER UPP TILL
 15 KG NL- WANDELWAGENFUNCTIE: VAN 6 TOT 15 KG EL- ΛΕΙΤΟΥΡΓΙΑ ΚΑΡΟΤΣΑΚΙ: ΑΠΟ
 ΤΟΥΣ 6 ΜΗΝΕΣ ΜΈΧΡΙ 15 KG RO- CARUCIOR: DE LA 6 LUNI PANA LA 15 KG SK- DETSKÝ
 KOČÍK: OD 6 MESAČOV DO HMOTNOSTI 15 KG BG- КОЛИЧКА: ОТ 6 МЕСЕЦА ДО 15 КГ AR-

لاستخدامها مدفوعة أطفال من 6 أشهر وحتى 15 كغ

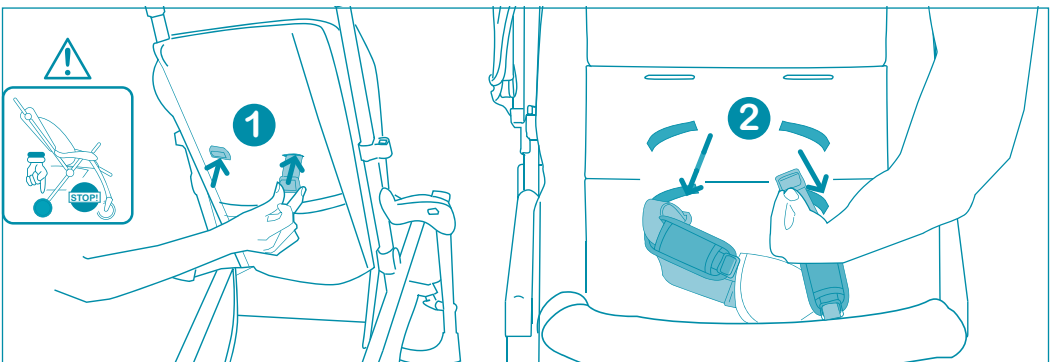

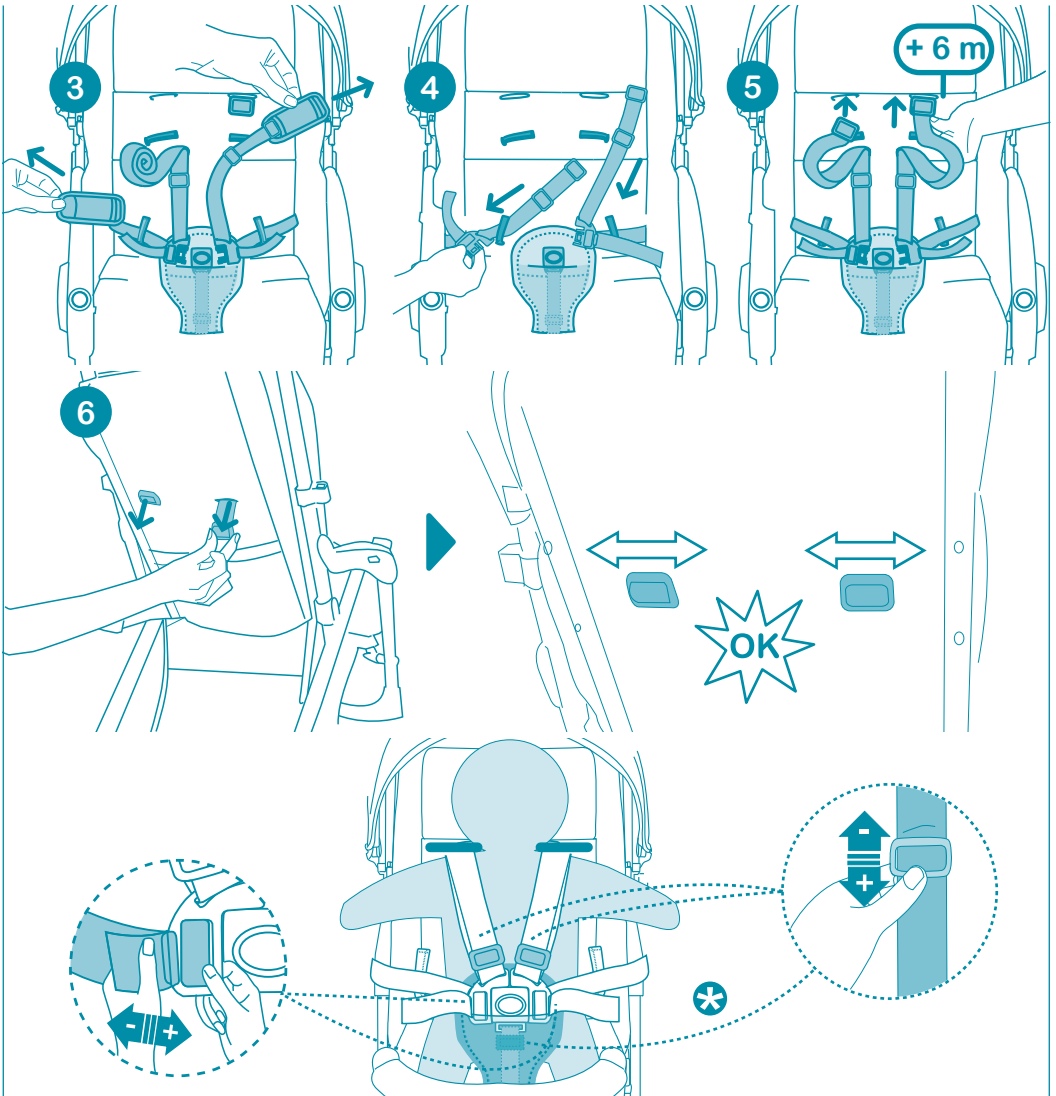

- * IT - Regolare la cintura di sicurezza a 5 punti in funzione della taglia del bambino, facendola aderire alle spalle EN - Adjust the 5 point safety harness according to your baby's size, so that they lean correctly on the holders DE - Stellen Sie die 5-Punkt Sicherheitsgurte so ein, dass sie straff und eng an den Kindschultern anlegen FR - Régler le harnais de sécurité à 5 points en fonction de la taille de l'enfant et faire adhérer les bretelles aux épaules ES - Ajuste el cinturón de seguridad de 5 puntos según el tamaño del bebé, así que se apoyen correctamente en los hombros PT - Regular o cinto de segurança de 5 pontos em função do tamanho da criança, ajustando correctamente nos ombros SI - 5 točkovi varnostni pas prilagodite velikosti otroka tako, da bo le-ta nameščen pravilno na otrokovih ramenih PL - Dopasuj 5 punktowe pasy bezpieczeństwa do wzrostu dziecka, tak aby poprawnie były ułożone na ramionach dziecka HU - Állíts be az 5 pontos biztonsági övet gyermekének megfelelően, biztosítva a megfelelő tartást a vállakon HR - U 5 točaka sigurnosni pojas podesite prema veličini Vašeg djeteta, tako da ispravno nalježu na djetetova ramena RU - Отрегулировать 5-ти точечный ремень безопасности в соответствии с размером ребенка, так чтобы он плотно прилегал к плечам SE - Reglera 5 punkters säkerhetsbälten utefter barnets storlek så axelremmarna sitter tight NL - Stel de vijfpuntsveiligheidsgordel op de lengte van het kind af, en laat hem op de schouders aansluiten EL - Ρυθμίστε το λουρί ασφάλειας σε 5 σημεία ανάλογα με το μέγεθος του μωρού, κάνοντας το να ακουμπάει καλά στους ώμους RO - Ajustati centura de siguranță în 5 puncte în funcție de mărimea copilului astfel încât bretelele să se așeze corect pe umerii SK - Nastavte 5 bodový bezpečnostný pás podľa veľkosti vášho dieťaťa tak, aby správne priliehal na ramená dieťaťa. BG - Пригответе петточковията обезопасителен колан според размерите на Вашето дете, като коланът трябва да прилепне към раменете. AR - ضبط حزام الأمان ذو 5 نقاط حسب حجم الطفل وضم الأشرطة للكثف

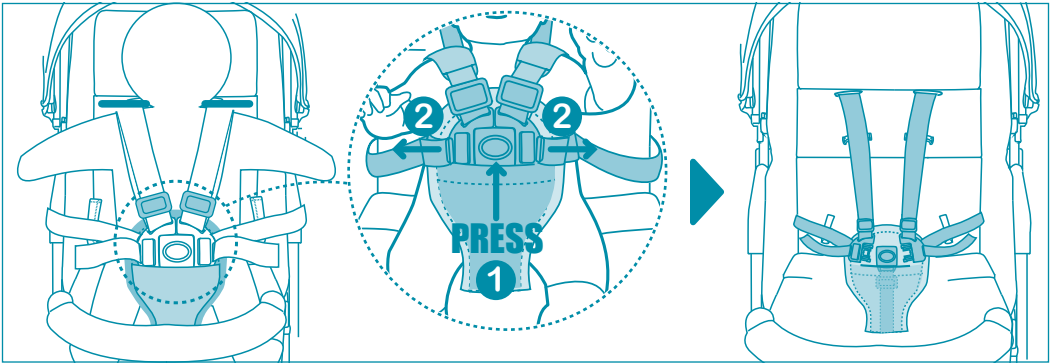

IT- UTILIZZO EN- USE DE- VERWENDEN FR- UTILISATION ES- UTILIZACION PT- UTILIZAÇÃO
 SI- UPORABA PL- UŻYTKOWANIE HU- A HASZNÁLAT MÓDJA HR- UPOTREBA RU-
 ИСПОЛЬЗОВАНИЕ SE- ANVÄNDNING NL- GEBRUIK EL- ΧΡΗΣΗ RO- MODUL DE UTILIZARE
 SK- POUŽITIE BG- УПОТРЕБА AR- استخداما

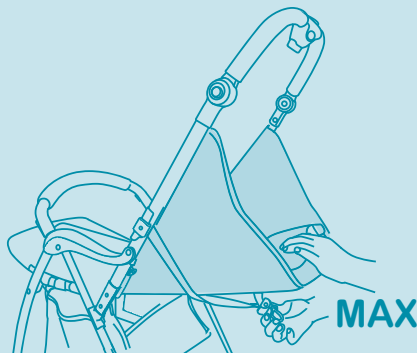
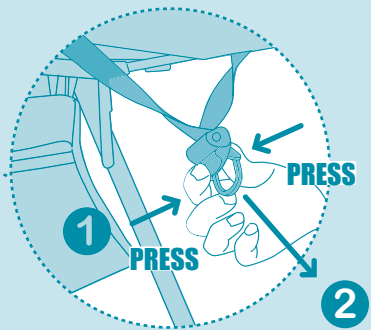
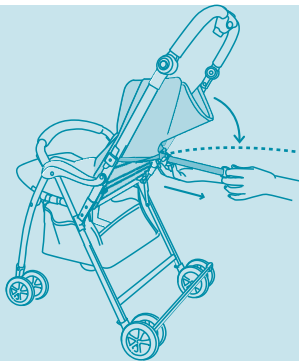

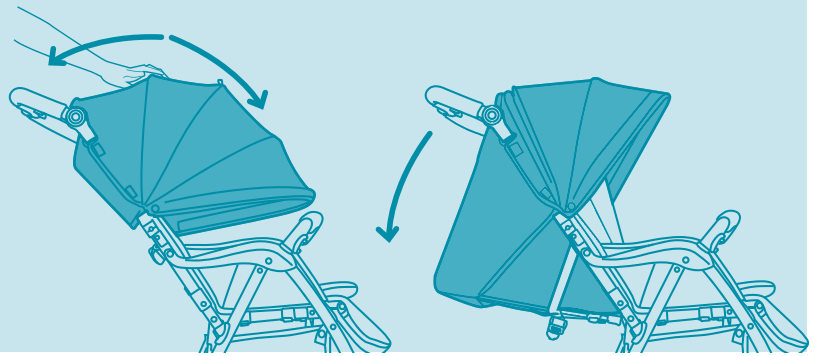

! Solo per alcuni modelli •
 Only for some models •
 Nur für einige Modelle
 verfügbar • Seulement
 pour certains modèles •
 Sólo para algunos
 modelos • Só para alguns
 modelos • Le za nekatere
 različice izdelka • Jedynie
 do niektórych modeli •
 Csak néhány típushoz •
 Samo za neke modele •
 Только для некоторых
 моделей • Endas för
 vissa modeller • Enkel
 voor sommige modellen •
 Mövo yo opojuvka
 juveteke • Doar pentru
 anumite modele
 فقط لبعض النماذج معينة

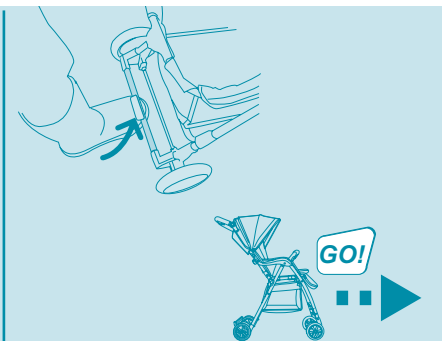
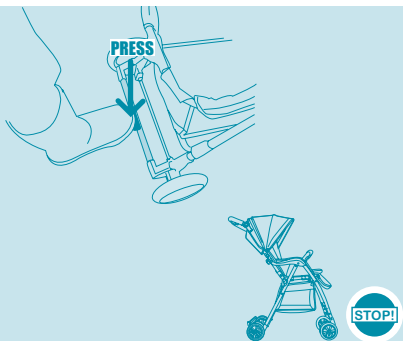
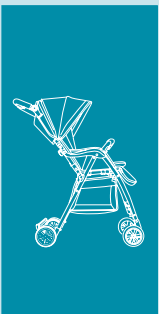
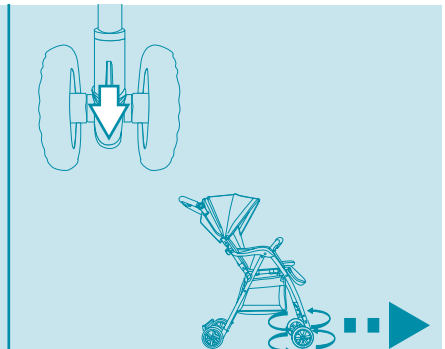
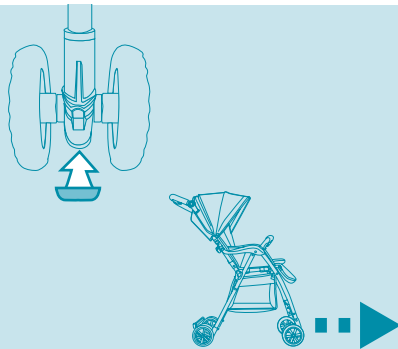
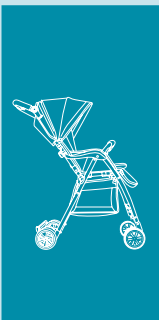
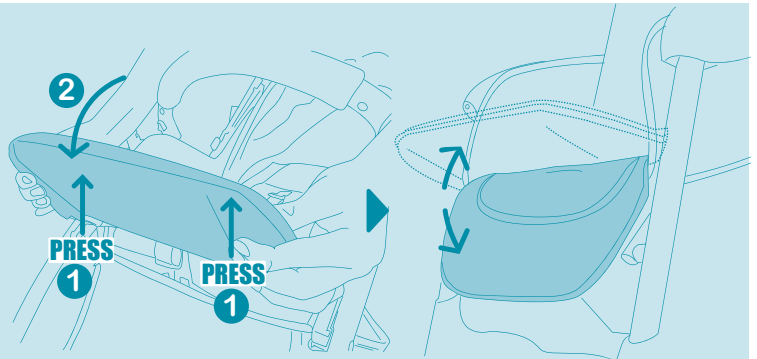

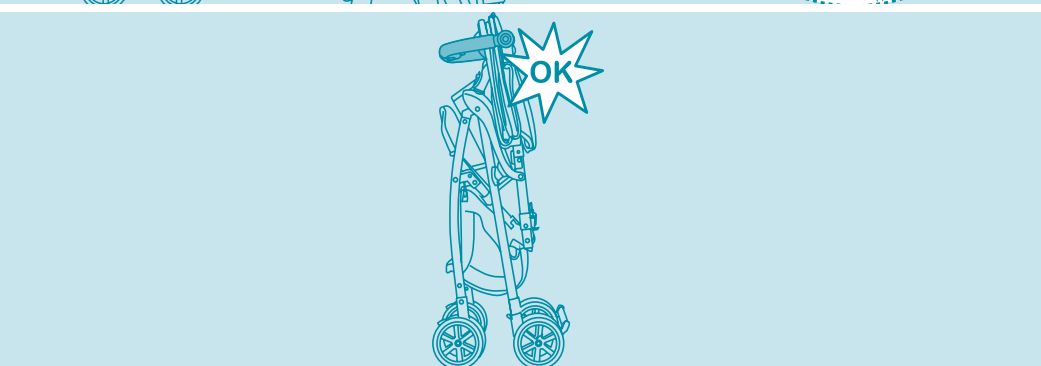
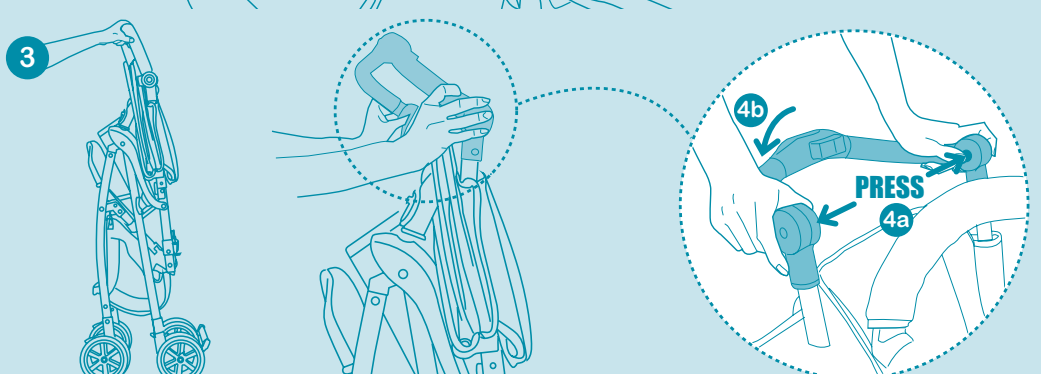
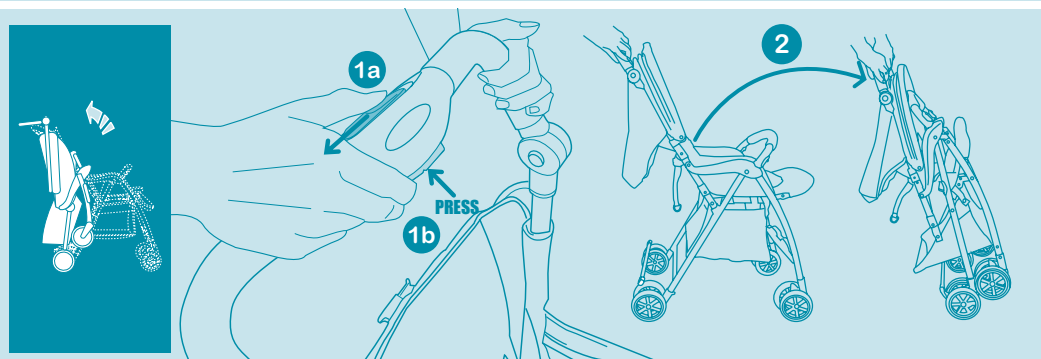
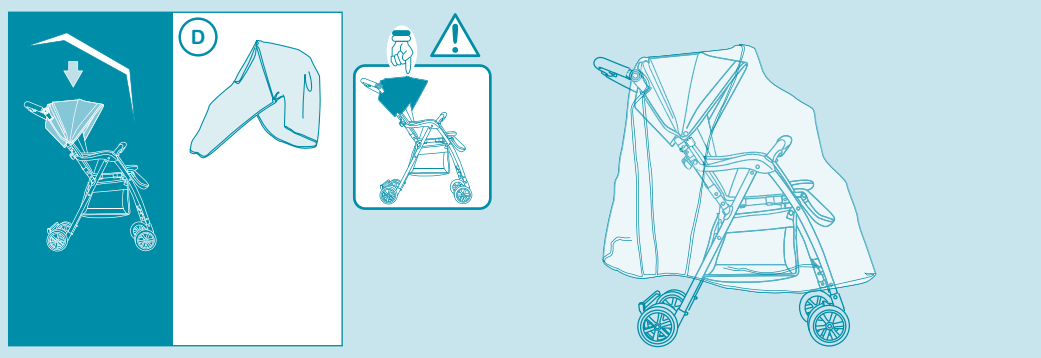

IT- SMONTAGGIO EN- DISASSEMBLING DE- DEMONTIEREN FR- DÉMONTAGE ES- DESMONTAJE
PT- DESMONTAGEM SI- DEMONTAŽ PL- DEMONTAŽ HU- SZÉTSZERELÉS HR- RAZMONTIRANJE
RU- ДЕМОНТАЖ SE- NER MONTERING NL- DEMONTAGE EL- ΑΠΟΣΥΝΑΡΜΟΛΟΓΗΣΗ RO-
DEZASAMBLARE SK- DEMONTÁŽ BG- РАЗГЛОБЯВАНЕ AR- التفكيك

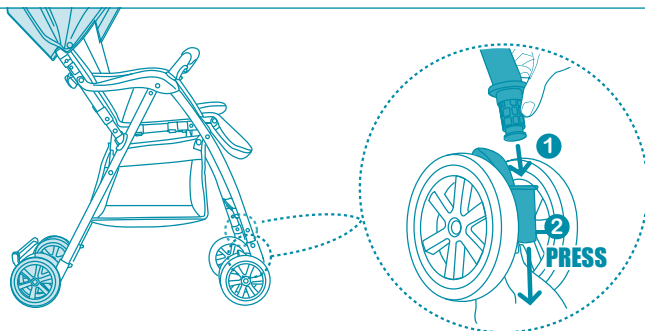

ITALIANO

Gentile Cliente, la ringraziamo per aver scelto un prodotto Brevi.

Conforme alla norma: EN 1888:2012.

Assicurarsi che l'utilizzatore abbia una buona conoscenza del funzionamento del prodotto. Le operazioni di montaggio e di installazione devono essere effettuate da adulti.

ATTENZIONE Rispettare le istruzioni d'uso e l'età di utilizzo secondo l'ambito di applicazione previsto dalla versione, solo passeggino o passeggino più seggiolino auto:

- **Funzione passeggino: dalla nascita a 15 kg.**

AVVERTENZA Non lasciare mai il bambino incustodito.

AVVERTENZA Prima dell'utilizzo, assicurarsi che tutti i dispositivi di bloccaggio siano correttamente installati.

AVVERTENZA Per evitare rischi, allontanare il vostro bambino durante le operazioni di apertura e di chiusura di questo prodotto.

AVVERTENZA Non lasciare che il vostro

bambino giochi con questo prodotto.

AVVERTENZA Usare sempre il sistema di ritenuta.

AVVERTENZA Questo prodotto non è indicato per correre o per skating.

RACCOMANDAZIONI!

- Per passeggino con utilizzo dalla nascita: si raccomanda di utilizzare lo schienale in posizione completamente reclinata per i bambini appena nati
- Il freno deve essere azionato quando si mettono e quando si tolgono i bambini dal passeggino
- Il cestello portaoggetti non deve essere caricato con pesi superiori ai 2 kg
- Qualsiasi peso legato alla maniglia e/o sul retro dello schienale e/o sui lati del veicolo, potrebbe mettere a rischio la stabilità del veicolo
- Non trasportare più di un bambino per volta
- Gli accessori non approvati da Brevi srl, non devono essere utilizzati
- Usare solo accessori o ricambi raccomandati da Brevi srl. Potrebbe essere pericoloso utilizzare accessori non approvati da Brevi srl

PRECAUZIONI GENERALI

Si consiglia di allontanare i bambini durante le operazioni di re-

golazione. Prima dell'uso assicuratevi sempre che i dispositivi di sicurezza del passeggino o della seduta siano correttamente bloccati. Assicuratevi che cinghie, attacchi e cinture di sicurezza siano in perfette condizioni. Non effettuate le operazioni di chiusura e apertura del passeggino con il bambino a bordo. Non appendete al manico borse o pacchi che possano sbilanciare il passeggino. Utilizzate il dispositivo frenante ogni qualvolta si sosta. Non lasciate mai il passeggino su un piano inclinato, con dentro il bambino e con il freno azionato. Il freno non garantisce frenate ottimali su pendenze molto ripide. L'utilizzo delle cinture è importante per la sicurezza del vostro bambino. Nelle operazioni di regolazione e di chiusura del passeggino, assicuratevi sempre che le parti del corpo del bambino siano libere dalle parti mobili del telaio. Non usate il passeggino se un qualsiasi componente è stato perso o danneggiato. Non lasciate che altri bambini giochino incustoditi nelle vicinanze del passeggino. Se lasciate il passeggino esposto al sole per molto tempo, aspettate che si raffreddi prima di collocarvi il bambino.

Il parapigioggia (se fornito) deve essere utilizzato sotto la sorveglianza di un adulto. Non deve essere utilizzato su un passeggino senza la capottina parasole montata. Non lasciate mai il bambino sotto il parapigioggia in caso di tempo soleggiato: potrebbe svilupparsi calore eccessivo.

CONSIGLI PER LA MANUTENZIONE

Consultate l'etichetta di composizione tessuto cucita sul prodotto per le istruzioni di lavaggio. Lubrificate in caso di necessità con olio secco al silicone. Pulite periodicamente le parti di plastica con un panno umido. Asciugate le parti in metallo per evitare la formazione di ruggine. Controllate regolarmente lo stato di usura delle ruote e tenetele pulite da polvere e sabbia. L'esposizione prolungata al sole può causare cambiamenti di colore nei materiali e tessuti. Evitate il contatto del passeggino con acqua salina; potrebbe causare la formazione di ruggine.

Attenzione. Per evitare pericolo di soffocamento, eliminare la protezione plastica prima di utilizzare questo articolo. Questa protezione deve essere distrutta o smaltita fuori dalla portata dei bambini.

ENGLISH

Dear Customer, thank you for choosing a Brevi product.

Conforms to safety standard: EN 1888:2012.

Make sure that anyone using the product knows how it works. Assembling and installation should always be made by an adult.

ATTENTION Respect the instructions for use and the indicated age for the specific version, only stroller or stroller and car seat:

- **Stroller: from birth to 15 kg.**

WARNING Never leave your child unattended.

WARNING Ensure that all the locking devices are engaged before use.

WARNING To avoid injury ensure that your child is kept away when unfolding and folding this product.

WARNING Do not let your child play with this product.

WARNING Always use the restraint system.

WARNING This product is not suitable for running or skating.

RECOMMENDATIONS!

- Pushchair designed to be used from birth shall recommend the use of the most reclined position for new born babies
- The parking device shall be engaged when placing and removing the children
- The hold-all basket must not be loaded over 2 kilos
- Any load attached to the handle and/or on the back of the backrest and/or on the sides of the vehicle will affect the stability of the vehicle
- Never carry more than a child at a time
- Accessories which are not approved by Brevi srl, shall not be used
- Do not use accessories or replacement parts other than the ones approved by Brevi. The use of accessories not approved by Brevi could be dangerous

GENERAL WARNINGS

It is advisable to keep the children far from the product during the operations of regulation. Before use, make sure that the safety devices on the stroller or seat are correctly locked. Make sure that straps, attachments and safety harnesses are in perfect conditions. Do not open or close the stroller while your child is in it. Do not hang heavy bags and packages on the handle. This might unbalance the stroller. Do not use or apply accessories, spare parts or components not supplied or approved by the manufacturer. Use the brakes whenever you stop. Never leave your child and the stroller on a slope and with the brake on. The brake cannot guarantee safety on very steep slopes. For your child's safety the use of the safety harness is very important. When opening and closing the stroller always make sure that the parts of your child's body are not in the way of moving parts on the frame. Do not use the stroller if some of its parts are broken or missing. Do not allow other children to play unattended near the stroller. The stroller will overheat if left in the sun; leave it to cool before putting the child into it.

The rain cover (if included) must be used under the supervision of an adult. It must not be used on a stroller if the sun canopy is not mounted. Never leave the child under the rain cover during sunny weather as this may result in overheating.

GENERAL MAINTENANCE ADVICE

Consult the fabric label sewn onto the product for washing instructions. If necessary lubricate with dry silicon oil. Clean the plastic parts periodically with a damp cloth. Dry the metal parts to prevent rust. Check the wear and tear of the wheels regularly and keep them free of dust and sand. Prolonged exposure to sunshine may cause changes in the colour of materials and fabrics. Do not allow the stroller to come into contact with salt water: this causes the formation of rust.

Attention. This plastic protection has to be thrown away in a waste disposal far from the child.

DEUTSCH

WICHTIG - Heben sie diese Anweisungen für künftiges Nachschlagen auf.

Entspricht der Sicherheitsnorm: EN 1888:2012.. Stellen Sie sicher, dass der Benutzer mit der Funktionsweise des Produktes vertraut ist. Ein- und Ausbau muss durch Erwachsenen erfolgen.

ACHTUNG Halten Sie sich an die Anweisungen und das Nutzungsalter entsprechend des Anwendungsbereichs, der von der Ausführung vorgesehen ist: nur Kinderwagen oder Kinderwagen und Autokindersitz:

- Funktion Buggy: von Geburt an bis zu 15 kg

WARNUNG Lassen sie ihr kind nie unbeaufsichtigt.

WARNUNG Vergewissern Sie sich vor Gebrauch, dass alle Befestigungsmechanismen ordnungsgemäß verrastet und geschlossen sind.

WARNUNG Um jedes Risiko zu vermeiden, Kinder beim Öffnen und Schließen dieses Produktes fernhalten.

WARNUNG Lassen Sie das Kind nicht mit diesem Produkt spielen.

WARNUNG Immer den Sicherheitsgurt benutzen.

WARNUNG Diese Produkte sind nicht zum Rennen oder Skaten geeignet.

EMPFEHLUNGEN!

- Für Kinderwagen, die ab der Geburt verwendet werden können: für Neugeborene empfehlen wir, die Rückenlehne in die vollständig geeignete Position zu stellen

- Die Bremse muß fixiert werden wenn die Kinder auf den Sportwagen gesetzt oder rausgenommen werden
- Der Ablagekorb darf nicht mit mehr als 2 kg Gewicht beladen werden
- Jegliche Gewichte am Handgriff, an der Rückseite der Rückenlehne und/oder an den Seiten des Fahrzeugs können dessen Stabilität gefährden
- Befördern Sie in dem Kindersportwagen nicht mehr als ein Kind auf einmal
- Es darf ausschließlich von Brevi srl genehmigtes Zubehör benutzt werden
- Verwenden Sie nur Ersatzteile oder Zubehörteile, die vom Hersteller anerkannt sind. Es könnte gefährlich sein, Zubehörteile zu benutzen, die nicht von Brevi anerkannt sind

ALLGEMEINE VORSICHT

Bei den Verstellungsaktionen des Artikels empfiehlt man, das Kind fernzuhalten. Vergewissern Sie sich vor Gebrauch, dass alle Befestigungsmechanismen ordnungsgemäß verrastet und geschlossen sind. Sie sie auf die Größe Ihres Kindes ein und stellen Sie sicher, dass die Gurte an den Schultern anliegen. Beim Öffnen oder Zusammenklappen des Kindersportwagens darf sich das Kind nicht darin befinden. Am Schieber dürfen keine Taschen oder andere Gegenstände befestigt werden, die den Kindersportwagen ausser dem Gleichgewicht bringen können. Benützen oder befestigen Sie kein Zubehör, Ersatzteile oder Teile die nicht vom Hersteller geliefert oder empfohlen sind. Betätigen Sie bei jedem Halt die Bremse. Lassen Sie den Kindersportwagen mit dem Kind niemals auf einer geneigten Ebene stehen wenn die Bremse nicht getätigt wurde. Bei steilen Gefällen garantiert die Bremsvorrichtung keine optimale Bremswirkung. Bei Regulieren oder Zusammenklappen des Kindersportwagens ist immer darauf zu achten, dass kein Körperteil des Kindes mit den beweglichen Teilen des Kinderwagengestelles in Berührung kommt. Der Kindersportwagen darf nicht mehr benützt werden, wenn Teile davon beschädigt sind oder fehlen. Sorgen Sie dafür, dass andere Kinder unbeaufsichtigt in der Nähe vom Kindersportwagen spielen. Sollte der Kindersportwagen für längere Zeit unter der Sonne gestanden haben, vergewissern Sie sich darüber, dass der aufgeheizte Kindersportwagen abgekühlt ist, bevor Sie das Kind in den Kinderwagen setzen. Betätigen Sie bei jedem Halt die Bremse. Das Regenverdeck (Wenn mitgeliefert) darf nur unter Aufsicht eines Erwachsenen verwendet werden. Es darf nicht auf einem Kinderwagen verwendet werden, auf dem kein Sonnenverdeck angebracht ist. Das Kind niemals unter dem Regenverdeck lassen, wenn die Sonne scheint: es könnte sich dann übermäßige Hitze entwickeln.

REINIGUNG UND WARTUNG

Zur Reinigung des Bezuges ist die Waschanleitung auf dem Etikett zu befolgen. Bei Bedarf bewegliche Teile mit Trocken-Silikonöl ölen. Kunststoffteile regelmäßig mit einem feuchten Tuch reinigen. Nasse Metallteile abtrocknen, um Rostbildung vorzubeugen. Überprüfen Sie in regelmässigen Abständen den Zustand der Räder und säubern Sie sie, wenn diese staubig oder

sandig sind. Starke Sonneneinstrahlung kann Farbveränderungen an Bezug bzw. Materialien verursachen. Vermeiden Sie den Kontakt des Kindersportwagens mit Salzwasser. Es könnte Rostbildung am Kindersportwagen verursachen.

Achtung. Um Erstickungsgefahr zu vermeiden, entfernen und entsorgen alle Plastikverpackungen ausser Reichweite von Kindern.

FRANÇAIS

IMPORTANT – Conserver ces instructions pour consultation ultérieure.

Nous vous remercions de la confiance que vous nous accordez en préférant un produit Brevi.

SECURITE ET ENTRETIEN

Conforme aux exigences de sécurité

Conforme aux normes EN 1888 (Mars 2012); NFS 54 043 (2008). S'assurer que les utilisateurs de la poussette ont une bonne connaissance de son fonctionnement. Le montage et l'installation doivent toujours être effectués par un adulte.

ATTENTION Pour chacune de ces fonctions veuillez respecter les pages d'utilisation préconisées:

- En fonction poussette: de la naissance à 15 kg.

ENTRETIEN

Suivre les instructions de lavage sur l'étiquette d'entretien présente sur le produit. Maintenir toutes les parties métalliques bien sèches afin d'éviter la formation de rouille. Lubrifier régulièrement les parties mobiles avec de l'huile sèche ou un lubrifiant. Nettoyer les parties en plastique avec une éponge humide. Contrôler régulièrement l'état d'usure des roues et nettoyer le sable. Eviter une exposition directe et prolongée au soleil qui peut entraîner le changement de couleur des matériaux et des tissus. Entreposer votre véhicule dans un endroit sec et aéré afin d'éviter tout risque de moisissure. La capote et le couvre-pieds sont imperméables, toutefois, en temps de pluie l'eau peut pénétrer par les coutures, nous vous conseillons l'utilisation de l'habillage pluie intégral.

SECURITE

S'assurer régulièrement que les sangles, attaches et ceintures de sécurité sont en parfait état de fonctionnement.

Il est recommandé d'éloigner les enfants pendant les opérations de réglage. Toujours utiliser le harnais de sécurité, ou le dispositif prévu pour maintenir l'enfant, et l'ajuster à sa taille.

Utiliser le dispositif de freinage à chaque arrêt.

L'habillage pluie doit être utilisé sous la surveillance d'un adulte. Il ne doit pas être utilisé sur une poussette n'ayant pas de capote ou de pare-soleil pour le recevoir. Ne jamais laisser l'enfant sous l'habillage en cas de temps ensoleillé pour cause de chaleur excessive. Ne plus utiliser le véhicule si certaines pièces sont cassées ou manquantes.

AVERTISSEMENT Ne jamais laisser votre enfant

sans surveillance.

AVERTISSEMENT S'assurer que tous les dispositifs de verrouillage sont enclenchés avant utilisation.

AVERTISSEMENT Pour éviter toute blessure, maintenir votre enfant à l'écart lors du dépliage et du pliage du produit.

AVERTISSEMENT Ne pas laisser votre enfant jouer avec ce produit.

AVERTISSEMENT Toujours utiliser le système de retenue.

AVERTISSEMENT Ce produit ne convient pas pour faire du jogging ou des promenades en rollers.

RECOMMANDATIONS:

- La position la plus inclinée doit être utilisée pour les nouveau-nés
- Le dispositif de blocage à l'arrêt doit être enclenché lorsque l'on place l'enfant dans le véhicule ou qu'on l'en sort
- Ne pas placer de charge supérieure à 2 kg dans le panier, ce qui entraînerait un déséquilibre de la poussette
- Toute charge attachée au pousoir et/ou à l'arrière du dossier et/ou sur les côtés du véhicule peut influencer sur la stabilité du véhicule
- Cette poussette est conçue pour transporter un enfant à la fois
- Les accessoires non approuvés par Brevi srl ne doivent en aucun cas être utilisés
- Ne pas utiliser d'autres pièces de rechange que celles recommandées par le fabricant.

Tenir les sacs plastique de l'emballage hors de portée des enfants en raison du risque d'étouffement.

Le fabricant pourra apporter à tout moment des modifications aux modèles décrits dans ce mode d'emploi.

ESPAÑOL

IMPORTANTE – Conservar estas instrucciones para futuras consultas.

Estimado Cliente, gracias por escoger un producto Brevi.

Conforme a la norma: EN 1888:2012.

Asegurarse que el utilizador conozca bien el funcionamiento del producto. El montaje y la instalación deberán siempre ser hechas por un adulto.

ATENCIÓN Respetar las instrucciones de uso y la edad de utilización según el ámbito de aplicación previsto para cada versión: solo silla de paseo o silla de bebé mas silla de auto:

- Función cochecito: de recién nacido a 15 kg.

AVVERTENCIA No dejar nunca al niño sin vigilancia.

AVVERTENCIA Asegurarse de que todos los dispositivos de cierre están engranados antes del uso.

AVVERTENCIA Para evitar riesgos, alejar a vuestro niño durante las operaciones de abertura y cierre de este producto.

AVVERTENCIA No dejar que el niño juegue con este producto.

AVVERTENCIA Utilizar sistemáticamente las cintas de seguridad.

AVVERTENCIA Este producto no es adecuado para correr o patinar.

RECOMENDACIONES!

- Para carritos con uso desde 0 meses: se recomienda utilizar el respaldo en posición completamente reclinada para los niños recién nacidos
- El freno debe ser accionado cuando se coloca y cuando se quita al niño del carrito
- La cesta porta-objetos no debe ser cargada con pesos superiores a 2 kg
- Cualquier peso colocado en el manillar y/o en la parte de atrás del respaldo y/o laterales del vehículo, podrían poner en riesgo la estabilidad del vehículo
- No transportar a más de un niño a la vez
- Los accesorios no aprobados por Brevi srl, no deben ser utilizados
- Usar sólo accesorios o recambios aconsejados por Brevi. El uso de accesorios no aprobados por Brevi podría ser peligroso

PRECAUCIONES GENERALES

Se aconseja alejar a los niños durante las operaciones de regulación. Asegurarse que correas, acoplamientos y cinturones de seguridad estén en perfectas condiciones. No efectuar las operaciones de plegado y apertura de la silla con el niño a bordo. No colgar del manillar bolsas o paquetes que puedan balancear la silla. No dejar nunca la silla sobre planos inclinados, con el niño dentro, ni siquiera con el freno accionado. El freno no garantiza frenadas óptimas en pendientes muy rápidas. La utilización del cinturón es importante para la seguridad del niño. En las operaciones de regulación y de plegado de la silla, asegurarse siempre que las partes del cuerpo del niño estén libres de las partes móviles de la silla. No usar la silla si cualquiera de sus componentes se ha perdido o está dañado. No dejar que otros niños jueguen sin vigilancia cerca de la silla. Si la silla ha estado expuesta al sol durante mucho tiempo, esperar a que se refresque antes de colocar al niño dentro. La exposición prolongada al sol puede

causar cambios de color en los materiales y en el tejido. Utilizar el dispositivo de freno siempre, cada vez que se suelta.

El protector para lluvia (en caso de incluirlo) debe ser utilizado bajo la vigilancia de un adulto. No debe ser utilizado en una silla de paseo sin la capota parasol montada. No dejar nunca el niño bajo el protector para lluvia en caso de tiempo soleado: podría acumularse calor excesivo.

CONSEJOS PARA EL MANTENIMIENTO

Consultar la etiqueta de composición del tejido cosida sobre la tela para las instrucciones de lavado. Lubricar en caso de necesidad con aceite seco de silicona. Limpiar periódicamente la partes plásticas con un paño húmedo. Secar las partes metálicas para evitar formaciones de óxido. Controlar regularmente el estado de uso de las ruedas y tenerlas limpias de polvo y arena. Evitar el contacto de la silla con agua salina; puede causar formaciones de óxido.

Atención. Para evitar riesgo de asfixia, quite la protección plástica antes de usar el producto. Esta protección plástica tiene que ser tirada en una recogida de basuras lejos del niño.

PORTUGUÊS

Importante – Guardar estas instruções para futuras consultas.

Prezado Cliente, agradecemos por ter escolhido um produto Brevi. Conforme a norma: EN 1888:2012.

Assegure-se de que o utilizador conhece bem o funcionamento do produto. A montagem e a instalação devem sempre ser feitas por um adulto.

ATENÇÃO Respeitar as instruções de utilização e a idade indicada conforme o âmbito de aplicação previsto para cada versão: apenas Cadeira de Rua ou Cadeira de Rua com Cadeira Auto:

- Cadeira de Rua: do nascimento aos 15 kg.

AVVERTÊNCIA Nunca deixe a criança sem vigilância.

AVVERTÊNCIA Antes de usar o artigo, certifique-se de que todos os dispositivos de boqueio estão correctamente instalados.

AVVERTÊNCIA Para evitar lesões, assegure-se de que a criança é mantida afastada durante a abertura e o fecho deste produto.

AVVERTÊNCIA Não deixe a criança brincar com este produto.

AVVERTÊNCIA Utilizar sempre o cinto de segurança e o entrepernas devidamente aju-

stados.

ADVERTÊNCIA Este produto não é adequado para ser usado enquanto pratica corrida ou patinagem.

RECOMENDAÇÕES!

- Relativamente aos carrinhos de passeio idóneos para serem utilizados desde o nascimento: é recomendável usar o encosto em posição completamente reclinada ao colocar um bebé recém-nascido
- O travão deve ser accionado enquanto se coloca ou se retira a criança da Cadeira de Rua
- O cesto não deverá ser carregado com mais de 2 kg
- Qualquer peso colocado na alça e/ou na parte de trás do encosto e/ou nos lados do veículo, poderão pôr em risco a estabilidade do veículo
- Não transportar mais do que uma criança de cada vez
- Os acessórios não aprovados por Brevi S.r.l. não devem ser utilizados
- Não usar acessórios ou componentes que não os aprovados pela Brevi. O uso de acessórios não aprovados pela Brevi poderá ser perigoso

AVISOS GERAIS

É aconselhável retirar as crianças durante as operações da regulação. Não abrir nem fechar a cadeira com a criança lá sentada. Não pendurar sacos pesados ou embalagens nos manipuladores. Isso pode desequilibrar a cadeira. Usar os travões sempre que esteja parado. Nunca deixe a criança e a cadeira numa rampa e travada. O travão pode não garantir total segurança em rampas muito acentuadas. Para segurança da criança é muito importante que ela use os cintos. Quando estiver a abrir ou a fechar a cadeira, verifique sempre que as partes do corpo do bebé se encontram afastadas das partes móveis do chassis. Não use a cadeira se tiver componentes partidos ou em falta. Não permita que outra criança brinque sem vigilância perto da alcofa ou cadeira. A cadeira aquecerá excessivamente se deixada ao sol; deixe-a arrefecer antes de colocar lá a criança. Usar os travões sempre que esteja parado.

O protector para chuva (se incluído) deve ser utilizado sob a vigilância de um adulto. Não deve ser utilizado num carrinho de passeio sem a cobertura pára-sol montada. Nunca deixe a criança debaixo do protector para chuva em caso de tempo de sol: poderá provocar um calor excessivo.

PRINCIPAIS CONSELHOS PARA MANUTENÇÃO

Consulte a etiqueta têxtil cosida no produto para instruções de lavagem. Se necessário lubrifique com óleo de silicone seco. Limpar periodicamente as partes plásticas com um pano húmido. Secar as partes metálicas para prevenir da ferrugem. Verifique a confecção e o desgaste das rodas regularmente e mantenha-as livres de poeiras e areia. Prolongada exposição ao sol pode causar alterações nas cores dos materiais e tecidos. Não deixe a

cadeira ter contacto com água salgada: isso provoca a formação de ferrugem.

Atenção. Para evitar o risco de asfixia, eliminar a protecção plástica antes de utilizar este artigo. Esta protecção deve ser destruída ou mantida fora do alcance das crianças.

SLOVENŠČINA

VAŽNO – Hranite ta navodila za kasnejšo uporabo.

Spoštovani kupec, zahvaljujemo se vam, da ste izbrali prav izdelek Brevi. Izdelan je v skladu s standardom: EN 1888:2012.

Takoj zavrzite plastične vrečke, ker so nevarne za otroka. Izdelek naj vedno sestavi in namesti odrasla oseba.

OPOZORILO Upoštevajte navodila za uporabo in primerno starost, navedeno za uporabni namen vaše verzije proizvoda: samo otroški voziček ali voziček + avtosedez.

- **Voziček: od rojstva do 15 kg**

OPOZORILO Otroka nikoli ne pustite samega brez nadzora.

OPOZORILO Pred vsako uporabo se prepričajte, ali so se varovala na vozičku in sedež pravilno zaskočila.

OPOZORILO Med jemanjem izdelka iz embalaže in med njegovim zlaganjem naj v bližini ne bo otrok. Na ta način boste preprečili morebitne poškodbe.

OPOZORILO Otroku ne dovolite da se z izdelkom igra.

OPOZORILO Vedno uporabljajte varovalni sistem.

OPOZORILO Izdelek ni primeren za tek ali rolanje.

PRIPOROČILA!

- Za vozičke, ki se uporabljajo od rojstva: priporočamo, da za novorojenčke postabite hrbtišče v popolnoma spuščeni položaj
- Blokimi mehanizem mora biti aktiviran kadar dajete ali jemljete otroka iz vozička
- Odlagalne košare nikoli ne obremenite za več kot 2 kilograma
- Katera koli teža, pritrjena na kljuko in/ali zadnji strani hrbtišča in/ali na strani vozila bi lahko ogrozila stabilnost vozila
- Voziček je namenjen le za vožnjo enega otroka

- Uporaba dodatnih delov, ki niso odobreni s strani podjetja Brevi s.r.l., je prepovedana
- Uporabljajte le dodatke oz. nadomestne dele proizvajalca Brevi. Uporaba dodatkov, ki niso dobavljeni s strani proizvajalca Brevi, je lahko nevarna

SPLOŠNA OPOZORILA

Priporočamo, da med uravnavanjem izdelka otroka odstranite. Pred vsako uporabo se prepričajte ali so se varovala na vozičku ali sedežu pravilno zaskočila. Vedno preverite, da so vsi deli vozička (vsi varnostni pasovi) nepoškodovani. Ne sestavljajte oz. zlagajte vozička medtem ko je otrok v njem. Nikoli dodatno ne obremenjujete ročaja z raznimi torbami ali vrečkami, saj lahko resno ogrozite stabilnost vozička. Nikoli ne uporabljajte oz. pritrjujete kakršnihkoli dodatkov ali nadomestnih delov, ki jih ne izdeluje ali ne priporoča proizvajalec. Med postanki vedno uporabljajte parkirno zavoro. Nikoli ne puščajte otroka in vozička brez nadzora na pobočju z vključeno zavoro. Zavora ne zagotavlja varnosti na strmih pobočjih. Otrok bo varen le, če bo vedno pripet z varnostnimi pasovi. Ko voziček sestavljate ali zlagate, vedno pazite, da otrok ni v neposredni bližini premikajočih se delov ogrodja vozička. Vozička ne uporabljajte v kolikor je kakšen del poškodovan ali manjka. Pazite, da se otroci ne bodo igrali brez nadzora v neposredni bližini vozička. V primeru, da bo otroški voziček dalj časa izpostavljen soncu, ga preden boste vanj posadili otroka dobro razhladite. Zaradi daljšega izpostavljanja vozička neposredni sončni svetlobi, lahko barve tkanine zbledijo. Med postankom vedno uporabljajte zavore.

Zaščito proti dežju uporabljajte (Če je priloženo) samo pod nadzorom odraslih. Ne uporabljajte je, ko zaščita pred soncem ni montirana. Otroka nikoli ne puščajte pod zaščito proti dežju pri sončnem vremenu, ker bi temperatura lahko prekomerno narasla.

SPLOŠNA NAVODILA ZA VZDRŽEVANJE

Navodila za vzdrževanje so razvidna na vsivni etiketi. Po potrebi napoljite gibljive dele vozička s silikonskim oljem. Plastične dele vozička redno čistite z vlažno krpo. Vedno dobro osušite kovinske dele, s tem boste preprečili rjavenje. Redno preverjajte ali so kolesa dobro pritrjena in po potrebi očistite morebitne nanose prahu in peska. Pazite, da voziček ne pride v stik s slano vodo, saj lahko povzroči rjavenje.

Pozor. Še pred uporabo izdelka odstranite plastično ovojnjo embalažo in jo zavrzite oz. Shranite nedosegljivo otrokom. Na ta način boste preprečili nevarnost davljenja oz. Zadušitve.

POLSKY

WAŻNE - Niniejszą instrukcję zachować do przyszłych konsultacji.

Szanowny kliencie, dziękujemy Ci za wybór produktu Brevi. Zgodny ze standardami bezpieczeństwa: EN 1888:2012. Upewnij się, że ktokolwiek kto używa wózka wie jak go

obsługiwać. Składanie i instalacja powinny zawsze być wykonywane przez osobę dorosłą.

WAZNE Należy przestrzegać instrukcji użytkowania oraz wskazanego wieku zgodnie z zastosowaniem przewidzianym dla danej wersji: tylko wózek spacerowy lub wózek spacerowy z fotelikiem samochodowym:

- **Spacerówka: od urodzenia do 15 kg.**

UWAGA Nigdy nie pozostawiaj dziecka bez opieki.

UWAGA Przed użyciem, upewnij się, że wszystkie urządzenia blokujące oraz siedzisko są poprawnie zablokowane.

UWAGA Aby uniknąć obrażeń, upewnij się, że Twoje dziecko jest zdala kiedy produkt jest składany i rozkładany.

UWAGA Nie pozwalaj dziecku bawić się tym produktem.

UWAGA Zawsze używaj systemu blokowania.

UWAGA Produkt nie jest przeznaczony do używania podczas bieganina lub jeżdżenia na rolnkach.

ZALECENIA!

- Dotyczy wózków przeznaczonych do użytku od urodzenia: zaleca się korzystanie z pozycji całkowicie opuszczonej dla noworodków
- Hamulec powinien być w pozycji "zablokowany" podczas wkładania lub wyciągania dziecka z wózka
- Kosz na zakupy nie może przewozić ciężarów większych niż 2 kg
- Wszelkie dodatkowe obciążenie przyłączone do uchwytu i/lub do oparcia i/lub do boków pojazdu, mogą zagrozić stabilności pojazdu
- Nigdy nie przewoź w wózku więcej niż jednego dziecka
- Zabrania się użycia akcesoriów, które nie zostały zatwierdzone przez spółkę Brevi srl
- Nie stosować akcesoriów lub części zamiennych innych jak te zatwierdzone przez Brevi. Użycie akcesoriów nie zatwierdzonych przez Brevi może być niebezpieczne w skutkach

OGÓLNE OSTRZEŻENIA

Konieczna jest wyciągnięcie dziecka podczas kontroli. Przed użyciem, upewnij się, że wszystkie urządzenia blokujące oraz siedzisko są poprawnie zablokowane. Upewnij się, że wszystkie paski, zaczepy i szelki bezpieczeństwa są w dobrej kondycji. Nie otwieraj lub nie składaj wózka jeżeli znajduje się w nim dziecko. Nie

podwieszaj ciężkich toreb i pakunków do rączki. Może to wpłynąć na utratę stabilności wózka. Nie używaj dodatkowych akcesoriów, części zamiennych lub części nie zatwierdzonych przez producenta wózka. Używaj hamulca za każdym razem gdy się zatrzymujesz. Nigdy nie pozostawiaj dziecka w wózku oraz wózka na zboczu nawet z założonym hamulcem. Hamulec nie może zagwarantować bezpieczeństwa na stromych zboczach. Dla bezpieczeństwa Twojego dziecka zawsze zakładaj pasy bezpieczeństwa. Podczas składania i rozkładania wózka upewnij się że dziecko nie ma w pobliżu ponieważ może to spowodować przytrafienie niektórych części ciała. Nie pozwól innym dzieciom na zabawę w pobliżu wózka. Wózek się nagrzeje jeżeli zostanie pozostawiony na słońcu, pozostaw go do schłodzenia zanim ułożysz w nim dziecko. Używaj hamulca za każdym razem gdy się zatrzymujesz. Folia przeciwdeszczowa (Jeżeli jest w komplecie) musi być używana pod nadzorem dorosłych. Nie może być używana na wózku bez zamontowanej budy przeciwsłonecznej. Nigdy nie pozostawiaj dziecka pod folią przeciwdeszczową w przypadku słonecznej pogody: możliwe jest wytworzenie wysokiej temperatury.

PODSTAWOWE ZALECENIA UTRZYMANIA

Zawsze odwołuj się do metki naszytej na materiale w przypadku prania. Jeżeli isteniej taka potrzeba smaruj suchym olejem silikonowym. Czyszc plastikowe elementy okresowo przy użyciu wilgotnej szmatki. Osuszaj metalowe elementy aby zapobiec pojawieniu się rdzy. Regularnie sprawdzaj zużycie kół i utrzymuj je w czystości z dala od kurzu i piasku. Wydłużone pozostawienie na słońcu może spowodować odbarwienia na materiale lub na częściach plastikowych. Nie dopuść aby wózek miał styczność ze słoną wodą: może to spowodować pojawienie się rdzy.

Ważne. Aby uniknąć ryzyka uduszenia, zdejmij plastikową osłonę przed użyciem produktu. Plastikowe pokrycie powinno zostać wyrzucone do kontenera z dala od dzieci.

MAGYAR

FONTOS – Tartsa meg ezeket az utasításokat a to-vábbiakban is.

Tisztelt vásárló! Köszönjük, hogy Brevi terméket választott.

Megfelel a biztonsági előírásoknak: EN 1888:2012. Bizonyosodjon meg róla, hogy a babakocsi valamennyi használója ismeri a használat módját. Az összeszerelést és beállítását mindig felnőtt végezze.

FIGYELEM Tartsa be a használati utasításokat és változatra vonatkozó előrelátható alkalmazásnak megfelelő használati életkort: csak gyerekkocsi vagy gyerekkocsi és autósülés:

- **Babakocsi: születéstől 15 kg-os súlyig.**

FIGYELMEZTETÉS Soha ne hagyja gyer-

mekét felügyelet nélkül.

FIGYELMEZTETÉS Használat előtt bizonyosodjon meg róla, hogy minden megfelelően van beállítva és összeszerelve.

FIGYELMEZTETÉS A sérülések elkerülése érdekében tartsa távol gyermekét, amikor összecukja vagy szétnyitja a terméket.

FIGYELMEZTETÉS Ne engedje gyermekének, hogy játéknak használja a terméket !

FIGYELMEZTETÉS Mindig használja a belső öveket.

FIGYELMEZTETÉS A termék nem használható futás vagy görkorcsolyázás közben.

AJÁNLÁSOK!

- A születéstől kezdve alkalmazott gyermekkoscsik esetén: ajánlatos a háttámlát teljesen ledönteni az újszülöttek esetén
- A féket mindig rögzítse a gyermek ki- illetve berakásánál
- A kosár maximális terhelhetősége 2 kg
- A fogóra és/vagy a háttámlára és/vagy a jármű oldalaira akasztott súlyok veszélyeztetik a jármű stabilitását
- Egyszerre csak egy gyermek szállítható a babakocsiban
- Ne használjon a Brevi sráltaal jóvá nem hagyott kiegészítőket
- A termékhez csak a Brevi által jóváhagyott tartozékokat használjon. A Brevi által nem jóváhagyott tartozékok használata veszélyes lehet

ÁLTALÁNOS FIGYELMEZTETÉSEK

Tanácsos kivenni a gyermeket ameddig a terméket beállítják, összeszerelik. Használat előtt győződjön meg róla, hogy a babakocsi vagy gyermekülés biztonsági kiegészítői megfelelően be vannak kapcsolva. Ne nyissa ki vagy csukja össze a babakocsit, amikor a gyermek benne ül. Egyszerre csak egy gyermek szállítható a babakocsiban. Ne akasszon nehéz táskákat vagy szatyrokat a fogantyúra, mert azzal megbonthatja a babakocsi egyensúlyát. Mindig használja a féket, ha megáll a babakocsival. A fogantyúra erősített súlyok rontják a babakocsi egyensúlyát és stabilitását. Csak a gyártó által jóváhagyott babakocsi-kiegészítőket, alkatrészeket és tartalék alkatrészeket használja. Ne hagyja a babakocsiban ülő gyermeket lejtőn a fék használata nélkül. A fék nem jelent teljes biztonságot a nagyon meredek lejtők esetében. A gyermek biztonsága érdekében nagyon fontos a biztonsági övek használata. A babakocsi nyitása és összecukása során győződjön meg róla, hogy a gyermek testrészei nincsenek a váz mozgó alkatrészeinek útjában. Figyelem: ne használja a babakocsit, ha valamelyik alkatrésze megsérült vagy elveszett. Ne hagyja gyermekét felügyelet nélkül a babakocsi közelében. A babakocsi nagyon felmelegszik a napon. Mielőtt beleültetné a gyermeket, várja meg,

hogy kihűljön. Mindig használja a féket, ha megáll a babakocsival. Az eső elleni védelmet csak felhőtt felülete (Ha tartozik hozzá) mellett használja. Ne használja a babakocsin a felszerelt napellenző kabátka nélkül. Soha ne hagyja a gyermeket az eső elleni védőréteg alatt napos időben: túlzott meleg jöhetne létre.

ÁLTALÁNOS KARBANTARTÁS

Mosás előtt ismerkedjen meg a termék textíliájába varrt instrukciókkal. Szükség esetén száraz szilikonolajjal kenheti a babakocsit. A műanyag részeket időnként törölje át nedves ronggyal. A fém alkatrészeket tartsa szárazon a rozsdásodás megelőzése érdekében. Rendszeresen ellenőrizze a kerekek épségét, és tartsa őket por- és homokmentesen. A hosszan tartó, erős napfény hatására a babakocsi és a textil-alkatrészek színe megváltozhat. Övja a babakocsit a sós víztől, mivel az rozsdásodást okozhat.

Figyelem. A fulladásveszély elkerülése érdekében távolítsa el a műanyag csomagolást mielőtt használná a terméket. Ezután dobja ki, a gyermektől távoli hulladék tárolóba.

HRVATSKI

VAŽNO – Sačuvajte ove upute za buduću upotrebu.

Poštovani korisniče, zahvaljujemo što se odabrali Brevi proizvod. Proizvod je izrađen u skladu sa sigurnosnim standardom: EN 1888:2012. Osigurati da korisnik dobro poznaje funkcioniranje proizvoda. Sastavljanje i instalacija uvijek mora biti izvedena od strane odrasle osobe.

UPOZORENJE Pridržavajte se uputa za upotrebu i sljedeće naputke glede dobi djeteta s obzirom na primjenu koja je predviđena verzijama: samo dječja kolica ili kolica zajedno s dječjom autosjedaalicom:

- **Opcija kolica: od rođenja djeteta do 15 kg.**

UPOZORENJE Nikada ne ostavljajte djete bez nadzora.

UPOZORENJE Prije svake upotrebe provjerite da li su blokirni mehanizmi u pravilnom položaju.

UPOZORENJE Kako bi izbjegli ozljede djeteta, pobrinite se da je dijete udaljeno od proizvoda kada ga rasklapate ili sklapate.

UPOZORENJE Ne dozvolite da se dijete igra sa proizvodom.

UPOZORENJE Uvijek vežite dijete kada je u

ležaljki-nosiljki.

UPOZORENJE Ovaj proizvod nije namjenjen za trčanje ili koturanje.

PREPORUKE!

- Dječja kolica koja se upotrebljavaju od rođenja djeteta: preporuča se da se za tek rođenu djecu ledni naslon upotrebljava u potpuno polegnutom položaju
- Kočnice moraju biti blokirane kada se stavlja ili vadi dijete iz kolica
- Košarica se nesmiye opteretiti više od 2 kilograma
- Svako opterećenje na ručicu i/ili stražnji dio naslona i/ili na bočne strane vozila, može ugroziti stabilnost vozila
- Ne koristite kolica za prijevoz više od jednog djeteta u isto vrijeme
- Ne smiye se upotrebljavati dodatna oprema koju tvrtka Brevi srl nije odobrila
- Ne koristite dodatni pribor i rezervne dijelove osim onih koje preporuča proizvođač Brevi. Korištenje dodatnog pribora koje Brevi nije odobrio može biti opasno

OPČA UPOZORENJA

Obavezno izvoditi dijete prilikom izvođenja operacija sklapanja proizvoda. Osigurati da pojaseve, zakačke i sigurnosne pojaseve budu ispravne. Nikada ne otvarajte ili zatvarajte kolica kada je dijete u njima. Ne vješajte teške torbe ili vrećice za ručke kolica. Dodatan teret može poremetiti balans kolica i dovesti u opasnost Vaše dijete. Ne upotrebljavajte dodatni pribor, rezervne dijelove i druge komponente koje nisu odobrene ili kupljene od strane proizvođača. Upotrebljavajte kočnice uvijek kada stanete. Nikada ne ostavljajte dijete samo u kolicima na nizbrdicama i kada su zakočena. Kočnice ne garantiraju sigurnost na vrlo strmim nizbrdicama. Za sigurnost Vašeg djeteta je vrlo bitno da je uvijek vezano sa sigurnosnim pojasevima. Kada otvarate ili zatvarate kolica uvijek provjerite da tijelo Vašeg djeteta nesmeta pokretnim dijelovima okvira kolica. Ne upotrebljavajte kolica ukoliko je bilo koji njihov dio oštećen ili nedostaje. Kolica će se pregrijati ukoliko budu izložena direktnoj sunčevoj svjetlosti; ostavite ih da se ohlade prije nego stavite dijete u njih. Koristiti kočnicu pri svakom zaustavljanju.

Navlaka za zaštitu (Dodatna opcija-ukoliko je uključena) od kiše mora se upotrebljavati pod nadzorom odrasle osobe. Ne smiye se se upotrebljavati ako na kolicima nije postavljena kupola za zaštitu od sunca. Nikada ne ostavljajte dijete pod navlakom za zaštitu od kiše ako je vrijeme sunčano: moglo bi doći do pretjeranog zagrijavanja.

OPČI SAVJETI ZA ODRŽAVANJE

Provjerite ušivnu etiketu za održavanje. Ukoliko je potrebno podmažite ih suhim silikonskim uljem. Povremeno očistite plastične dijelove sa vlažnom krpom. Posušite metalne dijelove kako bi spriječili nastajanje hrđe. Redovito provjeravajte istrošenost kotača te ih uvijek očistite od prašine i pijeska. Ne

dozvolite da kolica dođu u dodir sa slanom vodom; može izazvati stvaranje hrđe. Učestalo izlaganje suncu može izazvati promjene na boji materijala.

Pažnja. Plastične vrećice držite van dosega djeteta kako bi izbjegli mogućnost gušenja. Uvijek odstranite sve dijelova ambalaže van dosega djeteta zbog opasnosti od ozljeđivanja.

РУССКИЙ

ВАЖНО - Сохранять инструкции для дальнейшего использования.

Уважаемый Клиент! Благодарим Вас за то, что Вы выбрали продукцию фирмы Brevi.

Соответствует нормам: EN 1888:2012.

Удостоверьтесь в том, что все, кто использует данное изделие, знают, как оно работает. Монтаж и устанровка должны осуществляться взрослыми людьми.

ВНИМАНИЕ Соблюдать инструкции по использованию и возрастные рекомендации в зависимости от предусмотренного применения: только коляска или коляска и деское автокресло:

- Прогулочная коляска: от рождения до 15 кг

ВАЖНО Никогда не оставляйте ребенка без присмотра.

ВАЖНО Перед использованием, удостоверьтесь что все защитные механизмы блокированы.

ВАЖНО Во избежание рисков, отдалить ребенка во время раскладывания и складывания изделия.

ВАЖНО Не позволяйте ребенку играть с изделием.

ВАЖНО Всегда пристегивайте ремни безопасности.

ВАЖНО Когда везете ребенка в коляске, не бегайте и не пользуйтесь роликовыми коньками.

РЕКОМЕНДАЦИИ!

- Для прогулочных колясок, используемых с рождения: для новорождённых детей рекомендуется использовать спинку

в полностью опущенном положении

- Тормоза должны быть приведены в действие при усаживании и изъятии ребенка из коляски
- Корзина коляски не должна быть нагружена весом свыше 2 кг
- Предметы, подвешенные на ручку и/или сзади на спинку и/или по бокам коляски могут нарушить устойчивость коляски
- Никогда не перевозите более чем одного ребенка одновременно
- Запрещается использовать комплектующие, которые не были утверждены компанией Brevi srl
- Используйте исключительно аксессуары и запчасти рекомендуемые фабрикой. Использование аксессуаров не одобренных фабрикой Brevi может быть опасно.

ОСНОВНЫЕ МЕРЫ БЕЗОПАСНОСТИ

Во время операции регулировки рекомендуется держать детей на расстоянии. Удостоверьтесь в том, чтобы ремни, соединения и ремни безопасности были в отличном состоянии. Нельзя раскладывать или складывать коляску, когда в ней находится ребенок. Не вешайте на ручки коляски тяжелые сумки, так как коляска может перевернуться. Не используйте аксессуары для коляски, компоненты или запасные части, не рекомендованные производителем. Тормоз не гарантирует безопасность на крутой наклонной поверхности. Нельзя пользоваться коляской, если какая-либо из ее частей сломана или потеряна. Не позволяйте ребенку играть рядом с коляской. Коляска может нагреться, если ее держать долгое время на солнце, поэтому необходимо охладить ее, прежде чем сажать в нее ребенка. При длительном нахождении коляски на солнце цвет ткани может поблекнуть. Никогда не перевозите более чем одного ребенка одновременно. Дождевик можно использовать (При наличии) только под наблюдением взрослых. Его нельзя использовать на коляске без солнцезащитного тента. Никогда не оставляйте ребенка под дождевиком в солнечную погоду: он способствует чрезмерному нагреванию.

ОСНОВНЫЕ РЕКОМЕНДАЦИИ ПО УХОДУ ЗА КОЛЯСКОЙ

Для стирки чехлов следуйте инструкциям на этикетке. При необходимости можно смазать механические части коляски силиконовым маслом. Периодически необходимо протирать пластиковые части коляски влажной тряпкой. Вытирайте металлические части коляски для предохранения их от ржавчины. Колеса коляски всегда должны быть чистыми, предотвращайте попадание грязи и песка. Предотвращайте попадание соленой воды на коляску, во избежании образования ржавчины.

Внимание. Во избежание возможности удушья, удалить защитный пластик перед использованием данного артикля. Пластик должен быть уничтожен или переработан за пределами доступности ребенка.

SVENSKA

VIKTIGT – Bevara dessa instruktioner för framtida bruk.

Tack för att du valt Brevi.

Följer säkerhets standard: EN 1888:2012.

Försäkra er om att vagnens användare vet hur den fungerar. Montering och installation skall alltid utföras av en vuxen.

VARNING Respektera bruksanvisningen och åldern som anges för varje version: endast sittvagn eller sittvagn och bilbarnstol:

- Sittvagns funktion: från födseln upp till 15 kg.

VARNING Lämna aldrig barnet utan uppsyn.

VARNING Se till att alla blockeringsanordningar är korrekt installerade innan användning.

VARNING För att undvika risk för skador försäkra dig om att barnet inte befinner sig i närheten av produkten när den fälls upp eller fälls ihop.

VARNING Låt inte ditt barn leka med denna produkt.

VARNING Använd alltid säkerhetsbältet.

VARNING Vagnen är ej anpassad för jogging eller skating.

REKOMMENDATIONERNA!

- För vagnar som används från födseln: för nyfödda bebisar rekommenderar vi att man lutar ryggstödet så mycket det går
- Bromsen måste alltid vara i när barnet sätts i och tas ur vagnen
- Varukorgen får inte lastas tyngre än 2 kilo
- Alla vikter som fästs i handtagen och/eller bakom ryggstödet och / eller vid sidorna av fordonet, kan äventyra fordonets stabilitet
- Transportera inte mer än ett barn åt gången
- Endast tillbehör som godkännts av Brevi srl får användas
- Använd endast tillbehör och reservdelar som rekommenderats av företaget Brevi. Användning av andra tillbehör eller reservdelar än de rekommenderade av Brevi kan vara farligt

GENERELLA VARNINGAR

Vi rekommenderar att du håller barnen långt från produkten medans regleringar utförs. Innan användning försäkra dig om att säkerhetsfästena på vagnen och sätet är ordentligt blockerade. Försäkra dig om att säkerhetsbälten och spännen är i perfekt skick. Vagnen får inte öppnas eller fällas ihop med barnet i. Häng inga tunga föremål så som till exempel väskor eller kassar på styret. Detta kan skapa obalans och göra vagnen instabil. Lägg

inte till och använd inte några accessoarer, reservdelar eller andra komponenter som inte producerats eller auktoriserats av tillverkaren. Använd alltid bromsen när du stannar. Lämna aldrig ditt barn i vagnen i en sluttning med bromsen i. Bromsen garanterar inte säkerheten i branta backar. Observera att säkerhetsbältena är mycket viktiga för barnets säkerhet. När du öppnar eller fäller ihop vagnen se till att inga av barnets kroppsdelar befinner sig i närheten så de riskerar att komma i klämm. Använd inte vagnen om någon del saknas eller är trasig. Låt inga andra barn leka oövakade i närheten av vagnen. Denna produkt är inte anpassad för rullskridskoåkning eller skateboardåkning. En förlängd exponering i solljus kan orsaka förändringar i färgen på tyger och andra material. Lägg alltid i bromsen när du stannar.

Regnskyddet får endast (Om denna medföljer) användas under överinsyn av en vuxen. Får ej användas på en barnvagn där inte solskeyddet monterats. Lämna aldrig barnet under regnskyddet om det är sol: kraftig värme kan bildas.

GENERELLA SKÖTSELRÅD

Följ tvättråden på den fastsydda etiketten. Vid behov, smörj med silikonolja. Rengör plastdelarna regelbundet med en fuktig trasa. Torka metalldelarna torra för att undvika rost. Kontrollera regelbundet slitagen på hjulen och håll dem fria från sand och grus. Låt inte vagnen komma i kontakt med saltvatten: detta kan göra att den rostar. Vagnen blir överhettad om den lämnas en längre stund i solen, låt den svalna innan du sätter i barnet.

Varning. För att undvika risk för kvävning ta bort plasticskyddet innan användning. Släng plasticskyddet i avfallshantering utom barnets räckhåll.

NEDERLANDS

BELANGRIJK - Bewaar deze handleiding voor verdere raadpleging.

Geachte klant, wij danken U voor Uw keuze van een produkt van het merk Brevi.

Overeenkomstig de voorschriften : EN 1888:2012.

Verzeker u ervan dat de gebruiker de werking van het product goed kent. Assemblage en installatie moet altijd door een volwassene gebeuren.

LET OP Gelieve de gebruiksaanwijzing te respecteren naargelang de versie: buggy apart of buggy met autoستول:

- Wandelwagenfunctie: vanaf de geboorte tot 15 kg.

WAARSCHUWING Laat uw kind niet zonder toezicht.

WAARSCHUWING Voor het gebruik verzekert u zich ervan dat alle vergrendelmechanismen correct zijn geïnstalleerd.

WAARSCHUWING Om kwetsuren te vermijden gelieve uw kind op afstand te houden bij het ontplooiën en toeplooiën van het produkt.

WAARSCHUWING Laat uw kind nooit met dit produkt spelen.

WAARSCHUWING Gebruik altijd het gordeltje.

WAARSCHUWING Dit product is niet geschikt om mee te joggen of te skeeleren.

AANBEVELINGEN!

- Voor kinderwagens die vanaf de geboorte worden gebruikt: in het geval van pasgeboren baby's raden we u aan de rugleuning in liggende stand te gebruiken
- De rem opzetten om het kind in en uit de wandelwagen te nemen
- Er mag niet meer dan 2 kg gewicht in de mand worden geladen
- De stabiliteit van het voertuig wordt in gevaar gebracht door een gewicht aan het handvat en/of de achterkant van de rugleuning en/de zijkanten van het voertuig
- Vervoer niet meer dan één kind tegelijk
- Gebruik nooit accessoires die niet door Brevi srl. goedgekeurd zijn
- Gebruik alleen door Brevi aanbevolen accessoires of reserveonderdelen. Het kan gevaarlijk zijn om niet door Brevi goedgekeurde accessoires te gebruiken

ALGEMENE WAARSCHUWING

Het is aan te bevelen de kinderen te verwijderen bij het wijzigen van de instelling van het produkt. Verzeker u er voor het gebruik altijd van dat de veiligheidsmechanismen van de wandelwagen en van de zitting goed zijn vergrendeld. Verzeker u ervan dat de gordels, de koppelingen en de veiligheidsgordels zich in perfecte staat bevinden. Sluit en open de wandelwagen niet, terwijl het kind erin zit. Hang geen tassen of pakjes aan de handgreep, omdat ze de wandelwagen uit zijn evenwicht kunnen brengen. Gebruik of breng geen niet door de fabrikant geleverde of goedgekeurde accessoires, reserveonderdelen of onderdelen aan de wandelwagen aan. Gebruik de rem iedere keer dat u stopt. Laat de wandelwagen nooit met het kind erin op een helling staan, ook al staat hij op de rem. De rem garandeert niet dat er op erg steile hellingen optimaal wordt geremd. Het gebruik van de veiligheidsgordels is belangrijk voor de veiligheid van uw kind. Verzeker u er bij het afstellen en sluiten van de wandelwagen altijd van, dat het lichaam van het kind niet in aanraking komt met de bewegende delen van het frame. Gebruik de wandelwagen niet als welk onderdeel dan ook is kwijtgeraakt of is beschadigd. Laat andere kinderen niet zonder toezicht in de buurt van de wandelwagen spelen. Als u de wandelwagen gedurende lange tijd in de zon laat staan, wacht dan tot hij afgekoeld is, voordat u het kind erin zet. Gebruik de rem iedere keer dat u stopt. Gebruik het regenscherm (Indien bij-

geleverd) uitsluitend onder toezicht van een volwassene. Gebruik deze niet op een kinderwagen als de kap niet gemonteerd is. Laat uw kind bij zonnig weer nooit onder het regenscherm zitten: de temperatuur kan aanzienlijk stijgen.

ONDERHOUDSTIPS

Raadpleeg het samenstellingsetiket, dat op het product is genaaid, voor de wasinstructies. Indien nodig met droge siliconenolie smeren. Reinig de kunststof delen regelmatig met een vochtige doek. Droog de metalen delen af, om roestvorming te voorkomen. Controleer regelmatig de slijtgestaat van de wielen en houd ze vrij van stof en zand. Voorkom dat de wandelwagen in aanraking komt met zout water. Het kan roestvorming veroorzaken. Door lang in de zon te staan, kunnen de materialen en stoffen van kleur veranderen.

Let op. Voor verstikking te vermijden, verwijder de plastic verpakking alvorens het product te gebruiken. Deze verpakking dient vernietigd te worden.

ΕΛΛΗΝΙΚΑ

ΣΗΜΑΝΤΙΚΟ – Φυλάξτε αυτές τις οδηγίες για μελλοντική αναφορά.

Αξίοτιμε πελάτη, σας ευχαριστούμε που επιλέξατε ένα προϊόν Brevi.

Είναι σύμφωνο στον κανόνα ασφαλείας: EN 1888:2012.

Να βεβαιώνεστε ότι ο χρήστης γνωρίζει καλά τη λειτουργία του προϊόντος. Οι διαδικασίες της συναρμολόγησης και της εγκατάστασης πρέπει να διενεργηθούν από τους ενηλίκους.

ΠΡΟΣΟΧΗ Τηρείτε τις οδηγίες χρήσης και την ηλικία χρήσης, σύμφωνα με το προβλεπόμενο πεδίο εφαρμογής του μοντέλου: μόνο καρτσάκι ή καρτσάκι μαζί με κάθισμα αυτοκινήτου:

- Λειτουργία καρτσάκι: από τη γέννηση μέχρι 15 kg

ΠΡΟΣΟΧΗ Να μην αφήνετε ποτε το μωρο αφυλακτο.

ΠΡΟΣΟΧΗ Πριν από τη χρήση, να σιγουρευθείτε ότι όλες οι συσκευές μπλοκαρίσματος είναι σωστά εγκαταστημένες.

ΠΡΟΣΟΧΗ Για την αποφυγη ατυχηματος βεβαιωθειτε οτι το παιδι σας ειναι μακρια οταν ανοιγετε η κλεινετε το καροτσι.

ΠΡΟΣΟΧΗ Μην αφήνετε το παιδί να παίζει με το προϊόν.

ΠΡΟΣΟΧΗ Να χρησιμοποιείτε πάντα το σύστημα συγκράτησης.

ΠΡΟΣΟΧΗ Αυτό το προϊόν δεν είναι κατάλληλο για τη χρήση τρέχοντας ή κάνοντας πατινάζ.

ΣΥΣΤΑΣΕΙΣ!

- Για καρτσάκια που μπορούν να χρησιμοποιηθούν ήδη από τη στιγμή της γέννησης: συνιστάται η πλάτη να είναι τελείως κατεβασμένη όταν το καρτσάκι προορίζεται για νεογέννητα
- Θα πρέπει να ενεργοποιήσετε το φρένο κατά τη διάρκεια που βαζετε η βγαζετε το παιδί απο το καρτσι
- Δεν πρέπει να φορτώνετε το καλάθι μεταφοράς αντικειμένων με βάρη μεγαλύτερα των 2 kg
- Οποιοδήποτε βάρος συνδεδεμένο με τη λαβή και /ή πίσω από την πλάτη ή/ και τις πλευρές του οχήματος, θα μπορούσε να θέσει σε κίνδυνο τη σταθερότητα του οχήματος
- Να μη μεταφέρετε περισσότερα από ένα παιδί κάθε φορά
- Τα αξεσουάρ που δεν είναι εγκεκριμένα από την Brevi srl, δεν πρέπει να χρησιμοποιούνται
- Να χρησιμοποιείτε μόνο τα εξαρτήματα ή τα ανταλλακτικά που σας συστήνει η Brevi. Θα μπορούσε να είναι επικίνδυνη η χρήση των μη εγκεκριμένων εξαρτημάτων από τη Brevi

ΓΕΝΙΚΕΣ ΠΡΟΕΙΔΟΠΟΙΗΣΕΙΣ

Συνιστάται να απομακρύνετε το παιδί όταν κάνετε λειτουργίες ρυθμής στο καρτσι(ανοίγμα/κλείσιμο/προσαρμογή βρεφικού καθίσματος κ.λ.π.) Πρωτού χρησιμοποιήσετε το παιδικό καρτσάκι να βεβαιώνετε πάντα ότι τα συστήματα ασφαλείας του ή του καθίσματος είναι σωστά μπλοκαρισμένα. Να βεβαιώνετε ότι τα λουριά, οι συνδέσεις και οι ζώνες ασφαλείας βρίσκονται σε άριστη κατάσταση. Να μην εκτελείτε τις διαδικασίες ανοίγματος και διπλώσης του παιδικού καρτσιού, με το μωρό επάνω. Να μη μεταφέρετε περισσότερο από ένα παιδί. Να μην κρεμάτε στη λαβή τσάντες ή πακέτα τα οποία θα μπορούσαν να γείρουν από τη μια πλευρά το παιδικό καρτσάκι. Να μη χρησιμοποιείτε ή να εφαρμόζετε στο παιδικό καρτσάκι εξαρτήματα, ανταλλακτικά και κομμάτια που δεν είναι εφοδιασμένα από τον κατασκευαστή. Να χρησιμοποιείτε το σύστημα φρεναρίσματος κάθε φορά που σταματάτε. Να μην αφήνετε ποτέ το παιδικό καρτσάκι σε ένα κεκλιμένο επίπεδο, με το μωρό στο εσωτερικό του και ενεργοποιημένο το φρένο. Το φρένο δεν εγγυείται άριστα φρεναρίσματα όταν βρίσκεστε σε δρόμους με πολύ απότομες κλίσεις. Η χρήση των ζωνών είναι σημαντική για την ασφάλεια του παιδιού σας. Κατά τις διαδικασίες της ρύθμισης και του διπλώματος του παιδικού καρτσιού, να βεβαιώνετε πάντα ότι δε βρίσκονται σε επαφή τα μέρη του σώματος του παιδιού με τα κινούμενα μέρη του βασικού πλαισίου. Να μη χρησιμοποιείτε το παιδικό καρτσάκι εάν έχει χαθεί ή καταστραφεί ένα οποιοδήποτε κομμάτι. Να μην αφήνετε να παίζουν αφύλακτα άλλα μικρά παιδιά δίπλα στο παιδικό καρτσάκι. Εάν αφήνετε εκτεθειμένο στον ήλιο για πολύ χρόνο το παιδικό καρτσάκι, να περιμένετε πρώτα να κρυώσει πρώτου τοποθετήσετε το μωρό. Να χρησιμοποιείτε το σύστημα φρεναρίσματος κάθε φορά που σταματάτε.

Το αδιάβροχο κάλυμμα (Εάν είναι εφοδιασμένο) προστασίας πρέπει να χρησιμοποιείται υπό την επιτήρηση ενός ενήλικα. Δεν πρέπει να χρησιμοποιείται στο καρτσάκι χωρίς την κουκούλα για τον ήλιο. Μην αφήνετε ποτέ το παιδί κάτω από το αδιάβροχο κάλυμμα προστασίας όταν υπάρχει ηλιοφάνεια: μπορεί να ζεσταθεί υπερβολικά.

ΣΥΜΒΟΥΛΕΣ ΓΙΑ ΤΗ ΣΥΝΤΗΡΗΣΗ

Συμβουλευθείτε την ετικέτα με τη σύνθεση του υφάσματος που είναι ραμμένη στο προϊόν με τις οδηγίες πλυσίματος. Να λαδώνετε σε περίπτωση ανάγκης με ξηρό λάδι σε σιλικόνη. Να καθαρίζετε περιοδικά τα πλαστικά μέρη με ένα υγρό πανί. Να στεγνώνετε τα μεταλλικά μέρη προκειμένου να αποφεύγετε ο σχηματισμός σκουριάς. Να ελέγχετε τακτικά το στάδιο φθοράς των ροδών και να τις κρατάτε καθαρές από τη σκόνη και την άμμο. Η παρατεταμένη έκθεση στον ήλιο μπορεί να προκαλέσει αλλαγή στο χρώμα των υλικών και των υφασμάτων. Να αποφεύγετε την επαφή του παιδικού καρτσιού με το αλμυρό νερό· μπορεί να προκληθεί σχηματισμός σκουριάς.

Προσοχή. Για να αποφεύγετε τον κίνδυνο πνιξίματος, να πετάτε την πλαστική προστασία πρώτου χρησιμοποιήσετε αυτό το είδος. Αυτή η προστασία πρέπει να καταστρέφεται ή να εξαλείφεται μακριά από την ικανότητα των παιδιών.

ROMANA

IMPORTANT – Păstrați aceste instrucțiuni pentru a le consulta în viitor.

Draga cumparatorule , iti multumim ca ai ales produsul Brevi.
Produs conform standardelor de siguranta: EN 1888:2012.

Asigurativa ca oricine foloseste produsul stie cum functioneaza acesta. Asamblarea si instalarea trebuie facuta intotdeauna de catre un adult.

AVERTIZARE Respectați instrucțiunile de folosire și vârsta de utilizare în funcție de mediul de aplicare prevăzut de versiune: numai cărucior sau cărucior cu fotoliu auto.

- Carucior: de la nastere si pana la 15 kg

AVERTIZARE Nu lasati niciodata copilul ne-supravegheat.

AVERTIZARE Asigurati-va ca toate dispozitivele de blocare sunt instalate corect inainte de folosire.

AVERTIZARE Pentru a evita ranirea, tineti copilul dumneavoastra departe de locul unde desfaceti sau strangeti acest produs.

AVERTIZARE Nu lasati copilul dumneavoastra sa se joace cu acest produs.

AVERTIZARE Intotdeauna folositi sistemul de siguranta (fixare).

AVERTIZARE Acest produs nu este recomandat sa-l folositi in timp ce alergati sau patinati.

RECOMANDĂRILE!

- În cazul în care aveți un cărucior care se poate folosi încă de la nașterea copilului, vă recomandăm să înclinați spătarul complet atunci când transportați un nou-născut
- Frana caruciorului trebuie acționată atunci când puneți sau scoateți copilul din carucior
- Cosul de bagaje nu trebuie încărcat cu mai mult de 2 kg
- Oricare piesă legată de mână și/sau în spatele spătarului și/sau pe laturile vehiculului, ar putea expune riscului stabilitatea vehiculului
- Nu transportați mai mult de un copil odată
- Accesorii ne aprobate de Brevi srl, nu trebuie să fie utilizate
- Nu folosiți accesorii sau înlocuire de părți altele decât cele aprobate de către Brevi. Folosirea accesoriilor care nu sunt aprobate de către Brevi pot fi periculoase.

AVERTIZAMENTE GENERALE.

Se recomandă scoaterea copiilor din interior, în timpul operațiilor de reglare. Asigurați-va ca centurile, clemele, și hamurile de siguranță sunt în perfectă stare de funcționare. Nu agățați de mâner genți sau pachete care pot dezechilibra căruciorul. Nu folosiți și nici nu atașați la cărucior diverse accesorii, părți de schimb și componente care nu au fost furnizate sau aprobate de către producător. Utilizați dispozitivul de frânat de fiecare dată când vă opriți. Nu lăsați niciodată căruciorul pe un plan înclinat, având copilul în interior și cu dispozitivul de frânare acționat. Dispozitivul de frânare nu garantează o frânare optimă în situația în care vă aflați pe pante foarte abrupte. Folosirea centurilor este importantă pentru siguranța copilului dumneavoastră. Nu folosiți căruciorul în cazul în care un component oarecare al acestuia s-a pierdut sau s-a stricat. Nu permiteți altor copii să se joace nesupravegheați în apropierea căruciorului. Dacă lăsați căruciorul expus la soare pentru mai mult timp, așteptați ca acesta să se răcească înainte de așeza copilul în interior. Folosiți întotdeauna franele când vă opriți. Husa de ploaie (dacă este inclusă) trebuie folosită sub supravegherea unui adult. Nu trebuie folosit pe un cărucior care nu are montat paravanul solar. Nu lăsați niciodată copilul cu husa de ploaie trasă în soare: căldura din interior poate crește foarte mult.

SFATURI PENTRU ÎNTREȚINERE

Citiți eticheta cusută de produs pentru a cunoaște instrucțiunile cu privire la spălare. Lubrifiați roțile, în caz de nevoie, cu vaselina

pe baza de silicon. Curățați în mod periodic părțile din plastic cu o cârpă umedă. Uscați părțile din metal pentru a evita formarea ruginii. Controlați cu regularitate gradul de uzură al roților și țineți-le mereu curate, îndepărtând praful și nisipul. Expunerea prelungită la soare poate cauza modificări de culoare în materiale și țesuturi. Evitați contactul căruciorului cu apă salină; ar putea cauza formarea ruginii.

Atenție. Pentru a preveni sufocarea, scoateți protecția din plastic înainte de a folosi produsul. Această protecție din plastic trebuie aruncată într-un loc special, departe de copil.

SLOVENCINA

Vážený zákazník, ďakujeme Vám, že ste si vybrali výrobok spoločnosti Brevi.

Výrobok spĺňa požiadavky bezpečnostnej normy: EN 1888:2012. Uistite sa, že každý, kto používa tento výrobok pozná jeho fungovanie. Zostavenie a montáž musí vždy vykonať dospelá osoba.

POZOR: Dodržiavajte návod na použitie a vek určený pre konkrétny model: - **Detský kočík: od narodenia do 15 kg.**

UPOZORNENIE: Nikdy nenechávajte dieťa bez dozoru.

UPOZORNENIE: Pred použitím sa uistite, že sú všetky bezpečnostné prvky správne upevnené.

UPOZORNENIE: Aby sa zabránilo zraneniu, pri rozkladaní alebo skladaní kočíka dbajte na to, aby sa dieťa zdržiavalo v bezpečnej vzdialenosti.

UPOZORNENIE: Nedovoľte, aby sa vaše dieťa hralo s týmto výrobkom.

UPOZORNENIE: Vždy používajte zadržiavací systém.

UPOZORNENIE: Nepoužívajte tento výrobok pri behaní alebo korčuľovaní.

ODPORÚČANIA

- Detský kočík navrhnutý pre použitie od narodenia sa odporúča v prípade novorodencov používať v najviac sklopenej polohe.
- Parkovacie brzdy používajte vždy, keď dieťa vkladáte do kočíka alebo ho z neho vyberáte.
- Maximálna nosnosť kočíka: 2 kg
- Akákoľvek záťaž zavesená na rukoväť a/alebo na bočnú stranu kočíka ovplyvňuje stabilitu kočíka.

- Никdy neprevážajte v kočíku naraz viac ako jedno dieťa.
- Nepoužívajte príslušenstvo, ktoré nebolo schválené spoločnosťou Brevi.
- Používajte výlučne príslušenstvo alebo náhradné diely schválené spoločnosťou Brevi. Použitie príslušenstva, ktoré nebolo schválené zo strany Brevi môže byť nebezpečné.

VŠEOBECNÉ UPOZORNENIA

Počas nastavovania výrobu udržiavajte deti v bezpečnej vzdialenosti od kočíka. Pred použitím skontrolujte, že bezpečnostné prvky na kočíku alebo sedadle sú správne uzamknuté. Uistite sa, že popruhy, prípojné diely a bezpečnostné pásy sú v dokonalom stave. Neotvárajte ani nezatvárajte kočík, keď je v ňom dieťa. Nevešajte ťažké tašky alebo baliky na rukoväť, pretože by to mohlo ovplyvniť stabilitu kočíka. Používajte výlučne príslušenstvo, náhradné diely alebo súčasti schválené výrobcom. Brzdy používajte vždy, keď sa zastavíte. Nikdy nenechávajte kočík s dieťaťom na svahu, aj keď je kočík zabrzdený. Brzda nemôže zaručiť bezpečnosť na veľmi strmých svahoch. Pre bezpečnosť vášho dieťaťa je použitie bezpečnostného pásu veľmi dôležité. Pri otvaraní a zatváraní kočíka sa vždy uistite, že dieťaťu nehrozí príviknutie pri pohyblivých častiach rámu. Nepoužívajte kočík, ak je niektorá jeho časť poškodená alebo chýba. Nedovoľte, aby sa iné deti bez dozoru hrali v blízkosti kočíka. Kočík sa prehreje, ak ho necháte na slnku; pred uložením dieťaťa do kočíka počkajte, kým sa kočík dostatočne schladí. Pláštenku proti dažďu (ak je súčasťou balenia) používajte len pod dozorom dospelých osôb. Pláštenka proti dažďu sa nesmie používať, ak snežná strieška nie je na kočík namontovaná. Nenechávajte dieťa pod pláštenkou v snežnom počasí, lebo sa pod ňou môže značne zvýšiť teplota.

VŠEOBECNÉ POKYNY NA ÚDRŽBU

Postupujte podľa pokynov na čistenie uvedených na etikeťte výrobu. V prípade potreby namažte diely suchým silikónovým olejom. Plastové diely pravidelne očistite vlhkou handričkou. Kovové diely udržiavajte suché, aby ste zabránili vzniku korózie. Pravidelne kontrolujte opotrebenie kolies a udržiavajte ich čisté, zbavené prachu a piesku. Dlhodobé vystavenie snežnému žiareniu môže spôsobiť zmenu farby materiálov a počahu. Dbajte na to, aby sa kočík nedostal do kontaktu so slanou vodou, pretože to môže spôsobiť koróziu.

Upozornenie Plastový obal zahodte do odpadovej nádoby mimo dosahu detí.

БЪЛГАРСКИ

ВАЖНО - Запазете тези инструкции за бъдеща справка

Уважаеми потребители, Благодарим Ви, че избрахте продукт на BREVİ.

В съответствие със стандарт за безопасност EN 1888:2012. Уверете се, че всеки, използващ продукта, знае как функционира той. Сглобяването и монтажът винаги трябва

да се извършват от възрастен.

ВНИМАНИЕ: Моля, следвайте указанията посочени в инструкцията за употреба и имайте предвид посочената възраст за конкретния продукт:

- **Количка:** От 0 месеца до 15 кг.

ВНИМАНИЕ: Никога не оставяйте детето без надзор.

ВНИМАНИЕ: Уверете се, че всички механизми и устройства са в изправност преди

ВНИМАНИЕ: За да избегнете наранявания, се уверете, че детето Ви не е близо до количката, когато я сгъвате и разгъвате.

ВНИМАНИЕ: Не оставяйте детето да си играе с продукта.

ВНИМАНИЕ: Винаги използвайте обезопасителната система.

ВНИМАНИЕ: Този продукт не е подходящ за багане или пързалияне.

Препоръки

- Количката е предназначена за употреба от новородени и трябва да се поставя в най-наклонената позиция, когато такива се взят в нея.
- Механизмът за паркиране трябва да е включен, когато детето се поставя или изважда от количката.
- Кошницата за багаж не трябва да тежи повече от 2 кг.
- Всякакъв товар, прикрепен към дръжката и/или задната част на облегалката и/или отстрани на количката може да повлияе на нейната стабилност.
- Никога не вземте повече от едно дете.
- Не използвайте аксесоари, които не са одобрени от BREVİ.
- Не използвайте аксесоари или резервни части, различни от одобрените от BREVİ. Употребата на аксесоари, различни от одобрените от BREVİ може да е опасна.

ОБЩИ ЗАБЕЛЕЖКИ

Препоръчва да се държите детето далеч от продукта по време на неговия монтаж. Преди употреба се уверете, че обезопасителните механизми на количката и седалката работят правилно. Уверете се, че каишките, закрепителните елементи и обезопасителният колан са в отлично състояние. Не отваряйте и затваряйте количката, докато детето е в нея. Do not hang heavy bags and packages on the handle. This might unbalance the stroller. Не използвайте аксесоари, резервни или съставни части, които не са предоставени или одобрени от

производителя. Винаги използвайте спирачките на количката при спиране. Никога не оставяйте количката и Вашето дете на разклон дори и с натисната спирачка. Спирачката не може да гарантира безопасността на детето на стръмни склонове. За безопасността на детето е много важно да използвате обезопасителния колан. Когато отваряте или затваряте количката, винаги проверявайте дали части от тялото на детето не са прискрипани от движещи се части на количката. Не използвайте количката, ако има липсващи или счупени части. Не позволявайте на други деца да играят без надзор около количката. Количката ще се нагрее, ако се остави продължително време на слънце. Ако това се случи, оставете я да се охлади преди да поставите детето в нея.

Дъждобранът (ако е наличен) трябва да се използва под надзора на възрастен. Не трябва да се използва, ако сенникът не е прикрепен към количката. Никога не оставяйте детето под дъждобрана при слънчево време, това може да предизвика прегряване.

ОБЩИ СЪВЕТИ ЗА ПОДДРЪЖКА

Погледнете фабричния етикет, пришит към продукта, за инструкции за пране. Ако е необходимо, навлажнете със сухо силиконово олио. Почиствайте пластмасовите части редовно с влажна кърпа. Подсушавайте металните части, за да предотвратите появяването на ръжда. Редовно проверявайте състоянието на гумите и ги пазете от прах и пясък. Продължително излагане на слънце може да доведе до промяна на цвета на материалите и текстила.

Внимание: Найлоновата опаковка на количката трябва да се изхвърли на място за отпадъци далеч от детето.

هام - حفظ هذه التعليمات لتكون مرجعا في المستقبل نشكركم على الثقة التي وضعتموها فينا مفضلين

المنتج Brevi

السلامة والصيانة

يتوافق مع متطلبات السلامة

يتوافق مع معايير السلامة

EN 1888 (mars 2012) ; NFS 54 043(2008)

تأكد من أن مستخدمين مدفوعة الأطفال لديهم

معرفة جيدة من استخدامها

التركيب يجب أن يكون دائما من طرف شخص راشد.

تحذير لكل من هذه الوظائف يجب مراقبة نطاقات

التشغيل الموصى بها.

استخدامها مدفوعة أطفال من الولادة وحتى 15 كغ

الصيانة

اتبع تعليمات الغسيل على ملصق الرعاية الموجود

على هذا المنتج حفظ جميع الأجزاء المعدنية

جافة لمنع الصدأ وتليين

بانتظام الأجزاء المتحركة بزيوت التشحيم الجاف

وتنظيف قطع البلاستيك بأسفنجة رطبة و تحقق

بانتظام حالة العجلات و تنظيف

الرمال. تجنب التعرض المباشر لأشعة الشمس

لفترات طويلة يمكن أن يتسبب ذلك في تغير ألوان

المواد والأقمشة.

تخزين المركبة في قالب جاف وجيد التهوية لتجنب

تلف الغلاف , غطاء المركبة و أغطية القدم

مضادة للماء

في أوقات الأمطار يمكن أن يخترق الماء من

خلال طبقات ، و نوصي باستخدام غطاء المطر

الشمامل.

السلامة

تحقق دائما من أن الأشرطة ، والمشابك و الأحزمة

كلها في حالة صالحة للعمل

من المستحسن إبقاء الأطفال بعيدا أثناء إعداد

عملية التركيب.

استخدام حزام الأمان دائما ، أو أي جهاز آخر يهدف

إلى الحفاظ على الطفل ، وتعديله حسب حجم الطفل

استخدام الفرامل في كل محطة

ينبغي أن تستخدم غطاء المطر تحت إشراف الكبار .

ينبغي أن تستخدم غطاء المطر تحت إشراف الكبار .
لا ينبغي أن تستخدم على عربة بدون غطاء أو
واقى للشمس
لا تترك الطفل تحت الواقي في الطقس المشمس
بسبب الحرارة المفرطة.
لا تستخدم العربة في حال تم خرق أي جزء أو
فقدانه.
تحذير عدم ترك طفلك من غير مراقب

تحذير لتجنب الإصابة إبقاء الطفل بعيدا عند فتح او
غلق العربة.
تحذير لا تدع طفلك يلعب بهذا المنتج .
تحذير دوما استخدام نظام الحماية .
تحذير تأكد من أن تثبيت مقعد السيارة بشكل
صحيح قبل الاستخدام.
تحذير هذا المنتج غير مناسب للركض أو المشي
بالمزوجة .

التوصيات:

الوضعية أكثر ميلا تستخدم للمواليد الجدد
لا بد من استخدام المكابح عند وضع الطفل في
السيارة أو ا خارجه
لا تضع حمولة أعلى من 2 كغ في السلة التي من
شأنها أن تؤدي إلى خلل في عربة .
أي حمولة تعلق على زر أو الجزء الخلفي أو على
جانبي العربة يمكن أن تؤثر على استقرار العربة.
تم تصميم هذه العربة لحمل طفل واحد في وقت واحد
الملحقات التي لم يوافق عليها بريفي لا يمكن في أي
حال من الأحوال أن تستخدم
مناسب لا تستخدم أي أجزاء أخرى غير تلك
الموصى بها من قبل الشركة المصنعة .
عدم ترك الأكياس البلاستيكية و التغليف بعيدا عن
متناول الأطفال نظرا لخطر الاختناق .
يمكن للمنتج إجراء تغييرات على النماذج
في أي وقت
يمكن ل brevi إجراء تغييرات على النماذج
في أي وقت



brevi®



IT - Brevi potrà apportare in qualsiasi momento modifiche ai modelli descritti in questo libretto d'istruzioni d'uso. **EN** - Brevi can make any change whatsoever to the product described in this instructions leaflet without any prior notice. **DE** - Brevi ist berechtigt, an den in diesem Anleitungsheft beschriebenen Modellen zu jedem Zeitpunkt Änderungen vorzunehmen. **FR** - Brevi pourra apporter à tout moment des modifications aux modèles décrits dans ce mode d'emploi. **ES** - Brevi podrá realizar en cualquier momento modificaciones a los modelos descritos en este libro de instrucciones para su uso. **PT** - Brevi poderá efectuar a qualquer momento alterações nos modelos descritos neste manual de instruções de uso. **SI** - Proizvajalec Brevi si pridržuje pravico, da kadarkoli brez dodatnega obvestila izvede spremembe na izdelku, ki je predmet teh navodil za uporabo. **PL** - Firma Brevi może wprowadzić zmiany w modelach, opisanych w tej instrukcji, w dowolnym momencie. **HU** - Brevi bármilyen változtatást eszközölhet a használati utasításban minden előzetes értesítés nélkül. **HR** - Brevi zadržava pravo bilo kakve promjene na proizvodu koji je opisan u ovim uputstvima za upotrebu bez prethodne najave. **RU** - Производитель оставляет за собой право вносить изменения в конструкцию модели, описанной в данной инструкции, в любое время. **SE** - Brevi förbehåller sig rätten till modelländringar. **NL** - Brevi kan op elk willekeurig moment wijzigingen aan de in deze handleiding beschreven modellen aanbrengen. **EL** - Η Brevi μπορεί να επιφέρει οποιαδήποτε στιγμή αλλαγές στα μοντέλα που περιγράφονται σε αυτό το φυλλάδιο οδηγιών. **RO** - Brevi are dreptul sa faca orice schimbare la produsul descris in instructiuni, fara o notificare prealabila. **SK** - Spoločnosť Brevi môže bez prechádzajúceho oznámenia upraviť výrobok popísaný v tomto návode na použitie. **BG** - BREVИ може да прави всякакви промени по продукта, описан в тази инструкционна книжка без предварително уведомление. **AR** - يمكن لبrevي إجراء تعديرات على النماذج في أي وقت

BREVI srl

Via Lombardia 15/17 - 24060 Telgate (Bg) - Italy
Tel. +39 035 8359311 - Fax +39 035 4491129
www.brevi.eu - info@brevi.eu

