

ВАЖНО! ПРОЧЕТЕТЕ ВНИМАТЕЛНО ТАЗИ ИНСТРУКЦИЯ И Я ЗАПАЗЕТЕ ЗА БЪДЕЩИ СПРАВКИ

ИНСТРУКЦИЯ ЗА УПОТРЕБА НА ЕЛЕКТРИЧЕСКА ЛЮЛКА-ШЕЗЛОНГ „ПАРАДАЙЗ”

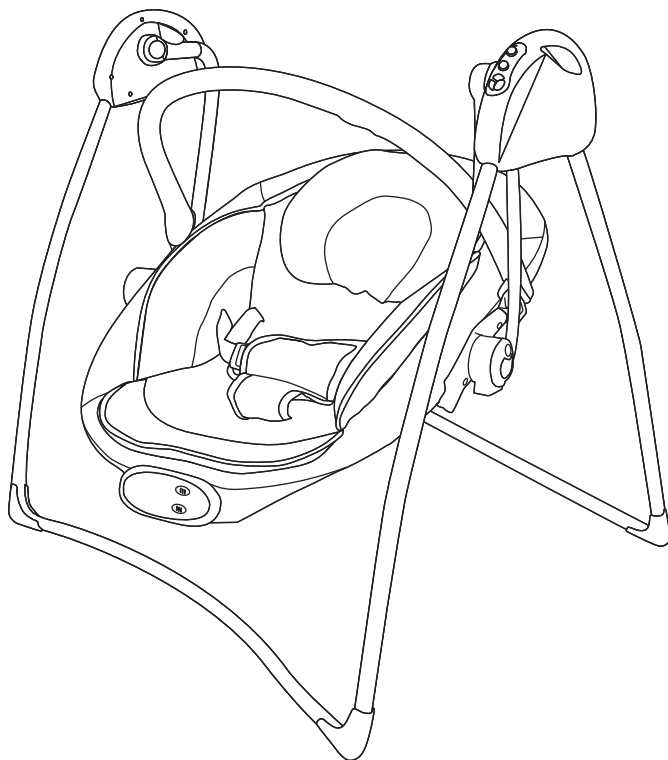

Този продукт с марка **chipolino** е произведен в съответствие с изискванията на директивите на Европейския парламент и Съвета 2001/95/ЕО „Обща безопасност на продуктите” и 2009/48/ЕО „Безопасност на детските играчки”, на Европейския стандарт EN 16232:2013 „Изделия за отглеждане на малки деца. Бебешки люлки”, EN 12790:2009 „Изделия за отглеждане на малки деца. Шезлонги за малки деца”, приложимите за играчките към арката европейски стандарти, в т.ч. EN 71-1:2011 „Безопасност на играчки. Механични и физични свойства”, EN 62115 „Електрически играчки. Безопасност” и на Закона за защита на потребителите от националното законодателство.

ЗА ОСИГУРЯВАНЕ БЕЗОПАСНОТО ИЗПОЛЗВАНЕ НА ТОЗИ ПРОДУКТ, СПАЗВАЙТЕ ПРЕДУПРЕЖДЕНИЯТА, УКАЗАНИЯТА И ПРЕПОРЪКИТЕ ОТ ТАЗИ ИНСТРУКЦИЯ:



- **ВНИМАНИЕ!** НИКОГА НЕ ОСТАВЯЙТЕ ДЕТЕТО БЕЗ НАДЗОР!
- **ВНИМАНИЕ!** ПРОДУКТЪТ Е ПРЕДНАЗНАЧЕН ЗА БЕБЕТА НА ВЪЗРАСТ ДО ОКОЛО ШЕСТ МЕСЕЦА, С ТЕГЛО НЕ ПО-ГОЛЯМО ОТ 9 KG.
- **ВНИМАНИЕ!** НЕ ИЗПОЛЗВАЙТЕ ПРОДУКТА, СЛЕД КАТО ВАШЕТО ДЕТЕ МОЖЕ ДА СТОИ СЕДНАЛО БЕЗ ЧУЖДА ПОМОЩ!
- **ВНИМАНИЕ!** ТОЗИ ПРОДУКТ НЕ Е ПРЕДНАЗНАЧЕН ЗА ПРОДЪЛЖИТЕЛНИ ПЕРИОДИ НА ПОЛЗВАНЕ И СПАНЕ НА ДЕТЕТО.
- **ВНИМАНИЕ!** ОПАСНО Е ДА ПОСТАВЯТЕ ТОЗИ ПРОДУКТ НА ПОВДИГНАТИ, НАКЛОНЕНИ И МЕКИ ПОВЪРХНОСТИ!
- **ВНИМАНИЕ!** ВИНАГИ ИЗПОЛЗВАЙТЕ ПРЕДПАЗНИТЕ КОЛАНИ!
- **ВНИМАНИЕ!** ДРЪЖКИТЕ ЗА ПРЕНАСЯНЕ НА ПРОДУКТА ДА СЕ ИЗПОЛЗВАТ САМО, КОГАТО В НЕГО НЯМА ДЕТЕ!
- **ВНИМАНИЕ!** НЕ ПРЕМЕСТВАЙТЕ ПРОДУКТА, НЕ ИЗВЪРШВАЙТЕ НАСТРОЙКИ ИЛИ РЕМОНТИ, КОГАТО ИМА ДЕТЕ В НЕГО!
- **ВНИМАНИЕ!** НЕ ВДИГАЙТЕ ПРОДУКТА ПОСРЕДСТВОМ АРКАТА С ИГРАЧКИ!
- **ВНИМАНИЕ!** НЕ ПОЗВОЛЯВАЙТЕ НА ДЕЦА ДА ИГРАЯТ В БЛИЗОСТ ИЛИ С ПРОДУКТА, ЗА ДА ИЗБЕГНЕТЕ РИСКА ОТ НАРАНЯВАНЕ!
- **ВНИМАНИЕ!** НАСТРОЙВАЙТЕ НИСКИ СТОЙНОСТИ НА ЗВУКА, КОГАТО ИЗПОЛЗВАТЕ МУЗИКАЛНИТЕ ФУНКЦИИ НА ПРОДУКТА, ЗА ДА НЕ УВРЕДИТЕ СЛУХА НА ДЕТЕТО!
- **ВНИМАНИЕ!** ПАЗЕТЕ ОТ ОГЪН!
- Сглобяването на продукта да се извършва само от възрастен!
- Всички действия, свързани с ел.захранването – включване, изключване, смяна или зареждане на презареждащи се батерии, трябва да се извършват от възрастен.
- Продуктът не замества коша или кошарата. Ако детето ви се нуждае от сън, трябва да го поставите в подходяща кошарка или легло.
- Не поставяйте в продукта повече от едно дете!
- Предпазните колани не трябва да бъдат усукани, захабени или прокъсани.
- Не използвайте продукта, ако установите, че има липсващи или повредени части!
- Използвайте само AC/DC адаптора, предоставен от производителя.
- Проверявайте редовно изправността на AC/DC адаптора. При наличие на повреда по елементите, преустановете неговото използване.
- Не използвайте резервни части и други компоненти, които не са доставени от производителя! Производителят не поема отговорност за безопасността в случай, че са използвани резервни части, различни от оригиналните за одобрения тип или препоръчани от него.
- Не правете промени или модификации по конструкцията и електрическата част на продукта! При необходимост се свържете с търговеца или оторизиран сервиз за консултация и ремонт.
- Използвайте продукта само по предназначение!
- Не поставяйте вещи и предмети в продукта или върху него, за да не повредите конструкцията, дамската или кутията за вибрация.
- Не поставяйте на продукта допълнително шнулове и връзки, за да избегнете риска от задушаване!
- Не допускате присъствието на деца под 3 години, преди да сте сглобили продукта напълно, за да избегнете достъп до дребни и разглобени части!
- Дръжте найлоновата опаковка далече от деца, за да избегнете риска от задушаване!

ВАЖНО! ПРЕДУПРЕЖДЕНИЯ И УКАЗАНИЯ ЗА РАБОТА С БАТЕРИИ

- Винаги обезопасявайте гнездото за батерии с капачето след поставяне на батерии.
- Не допускате достъп на деца до батериите, както и да си играят с тях!
- Поставяйте батерии само от посочения тип и напрежение.
- Не използвайте батерии от различен тип.
- Не смесвайте нови с вече използвани батерии.
- Спазвайте означения поляритет в гнездото за батерии.
- Отстранявайте повредените и изтощени батерии.
- Отстранявайте батериите, когато продуктът няма да се използва.
- Не изхвърляйте батериите в открит огън. Батериите не трябва да се разглобяват.
- **ВНИМАНИЕ!** Отпадъкът, който се образува от изтощени и неизползваеми батерии, трябва да се събира отделно. Забранява се изхвърлянето им в контейнери за смесени битови отпадъци. Изхвърляйте батериите само в предназначени за целта места.



ХАРАКТЕРИСТИКА НА ПРОДУКТА

- Предназначена за новородени бебета и много малки деца на възраст от 0 до 6 м. и тегло до 9 кг.
- Възможност за използване като люлка и като шезлонг
- Арка с играчки
- 5 скорости на люлеене с опция за избиране на продължителност на люлеенето
- Вибрация
- 12 мелодии с възможност за регулиране нивото на звука
- 2 положения на седалката – легнало и полулегнало
- Захранване с батерии - 4 бр. тип LR14/1,5V или AC/DC адаптор

ДИАГРАМА НА ОСНОВНИТЕ ЧАСТИ

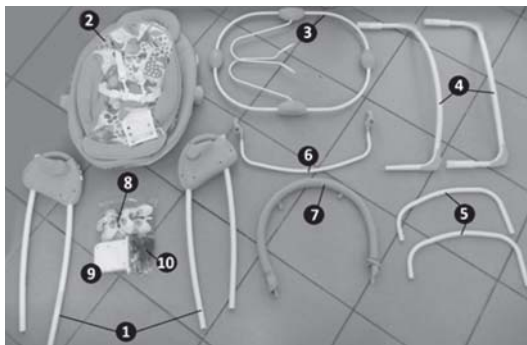

- 1 - Ляв и десен люлеещ механизъм
- 2 - Седалка
- 3 - Основа на шезлонга
- 4 - Предна и задна основа
- 5 - Тръби за окачване на седалката
- 6 - Напречна опорна тръба
- 7 - Арка за играчки
- 8 - Играчки
- 9 - Кутия за музика и вибрация
- 10 - AC/DC адаптор

УКАЗАНИЯ ЗА СГЛОБЯВАНЕ

ВАЖНО! Следвайте точно указанията и последователността за сглобяване и използване на продукта от приложените в инструкцията илюстрации.

Необходими инструменти: отвертка. В комплекта не са включени инструменти.

ВНИМАНИЕ! ПРОВЕРЕТЕ СИГУРНОСТТА НА ФИКСИРАНЕТО СЛЕД ИЗПЪЛНЕНИЕ НА ВСЯКА ОПЕРАЦИЯ!
Уверете се, че щифтовете са се показали напълно от отворите.

1 – ПРЕДНА И ЗАДНА ОСНОВА

ЗАБЕЛЕЖКА 1: Предната основа е с маркировка „А“ и трябва да се монтира към тръбите на люлеещите механизми с маркировка - „А“.

ЗАБЕЛЕЖКА 2: Задната основа е с маркировка „В“ и трябва да се монтира към тръбите на люлеещите механизми с маркировка - „В“.

• **1-5 – ВНИМАНИЕ!** След сглобяване предната основа трябва да бъде извита навътре, а задната – навън!

2 – ТРЪБИ ЗА ОКАЧВАНЕ НА СЕДАЛКАТА

ЗАБЕЛЕЖКА: Винтовете ST 4,2x13 са монтирани към напречните опорни тръби. Отстранете винтовете с помощта на отвертка, монтирайте тръбите и фиксирайте с винтовете ST 4,2x13.

3 – НАПРЕЧНА ОПОРНА ТРЪБА

4 – СЕДАЛКА

- **4-1 – Монтиране на седалка.**
- **4-2 – Отстраняване на седалката.**

5 – КУТИЯ ЗА МУЗИКА И ВИБРАЦИИ

ВНИМАНИЕ! За да монтирате кутията за музика и вибрации към седалката, отделението за батериите трябва да бъде насочено надолу.

6 – АРКА С ИГРАЧКИ

- **6-1, 6-2, 6-3 – Монтиране на арката с играчки.**
- **6-4, 6-5 – Отстраняване на арката с играчки.**
- **6-6 – Поставяне на играчките.**

7 – ПРЕДПАЗЕН КОЛАН

ВАЖНО! След регулиране на дължината, коланът трябва да бъде стегнат възможно най-плътнo до тялото на детето, без да му причинява неудобство.

ВНИМАНИЕ! Коланите не трябва да бъдат усукани, захабени или прокъсани.

8 – СГЛОБЯВАНЕ НА ШЕЗЛОНГ

ФУНКЦИИ

9 – Положения на седалката - легнало и полулегнало

Натиснете едновременно лостчета от двете страни на седалката (1) и я преместете в желаното положение (2).

10 – Отстраняване на дамската.

11 – Кутия за музика и вибрации

• Музика – възпроизвежда 10 мелодии има 3 степени за сила на звука - нисък, среден и силен. Ако след първоначалното включване на музиката не се натиска бутона за музика, се възпроизвеждат последователно всички мелодии. При всяко следващо натискане на бутона се променя силата на звука . При четвъртото натискане на бутона музиката спира.

• Вибрация – има три степени на вибрации– ниска, средна и силна вибрация. При всяко натискане на бутона за вибрация последователно се променя степента на вибрация. С четвъртото натискане на бутона вибрацията спира.

12 – Кутия за управление на люлката.

- **Бутон за скорост на люлеене (1) – 5 скорости на люлеене.**

ВАЖНО! Преди да натиснете бутона за скоростта, трябва да натиснете бутона за време и да определите периода на люлеене.

При натискане на бутона се активира най-ниската скорост на люлеене. При всяко следващо натискане на този бутон се преминава на по-висока скорост. С включването на всяка една от скоростите светва съответната за скоростта лампичка. При шестото последователно натискане на бутона люлеенето спира и не свети лампичка.

- **Бутон за време (2).**

Може да зададете три степени на продължителност на люлеене - 15min, 30min или 60min. Натиснете бутона, за да преминете на следващата степен. При включване на всяка една от трите степени, съответната лампичка светва.

- **Бутон за мелодии – 12 мелодии (3).**

Натиснете бутона, за да преминете на следващата мелодия. За да изключите тази функция, натиснете бутона и задръжте в продължение на 2s. Бутонът за мелодии не зависи от активирането или не на бутоните за скорост и продължителност.

- **Бутон за увеличаване силата на звука (4).**

Натиснете бутона, за да увеличите силата на звука.

- **Бутон за намаляване силата на звука (5).**

Натиснете бутона, за да намалите силата на звука.

- **Бутон за сгъване на люлката (6).**

Натиснете едновременно бутоните от двете страни на люлката и тя ще се сгъне.

- **Ел.захранване с батерии - Кутия за батерии. Капак на кутията (7).**

Необходими са 4бр. батерии тип LR14/1,5V.

- **Ел.захранване с адаптор. Вход за адаптор (8).**

AC/DC адаптор - AC 220V/50Hz и DC 6V/600mA.

Включете найкрайника на адаптора към входа на кутията за батерии, а щепселът на адаптора - към мрежовия контакт (230V).

- **Дръжки за пренасяне (9).**

ФИГУРИ

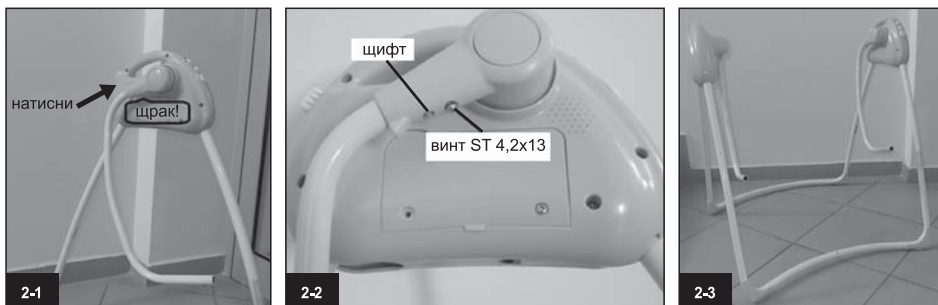
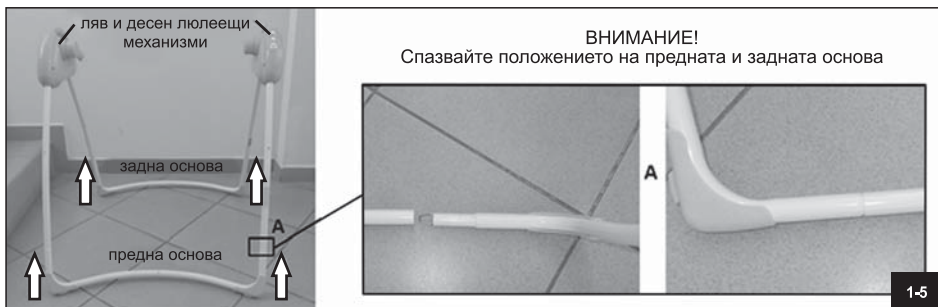
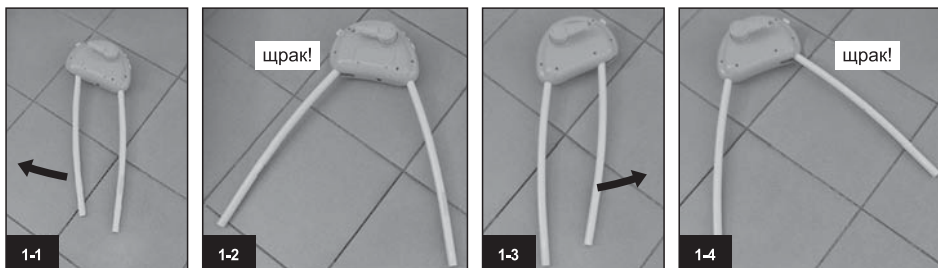

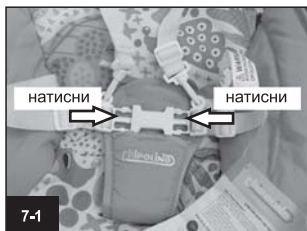
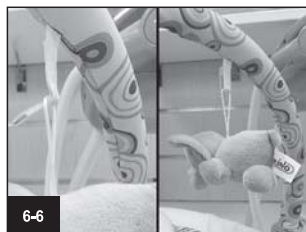
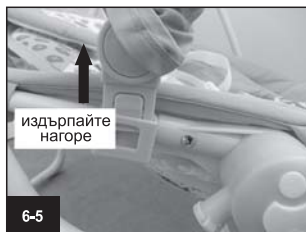
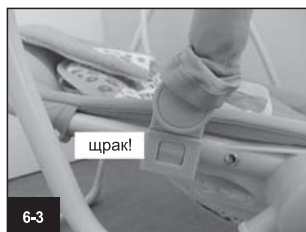
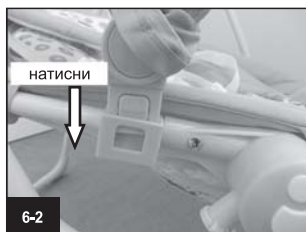
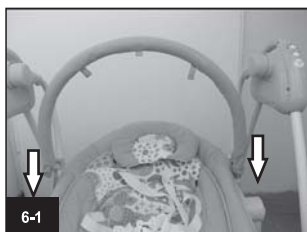
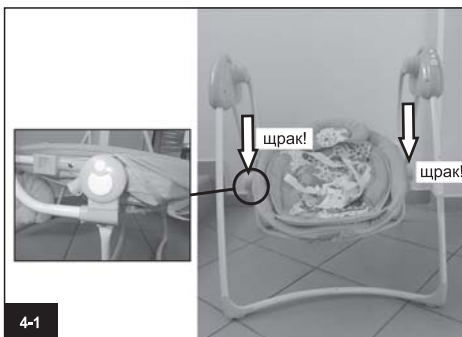
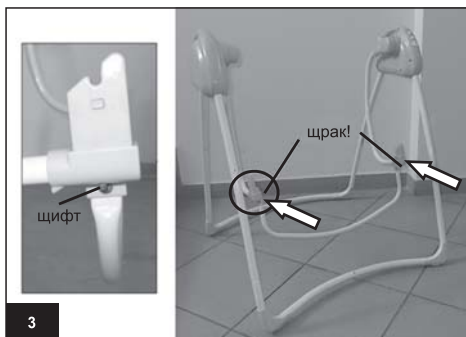

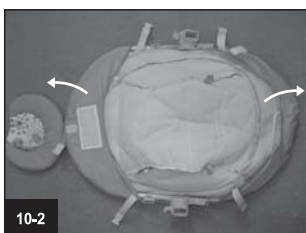
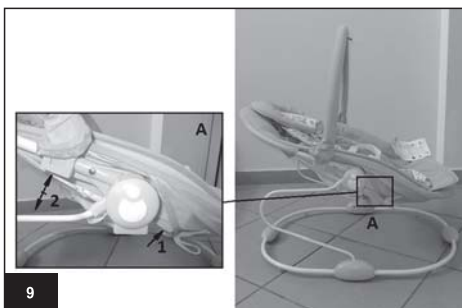
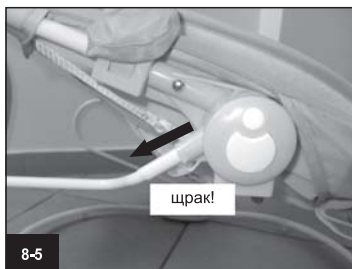
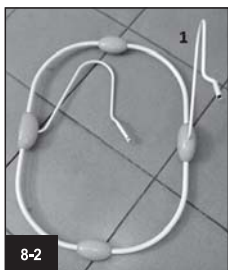
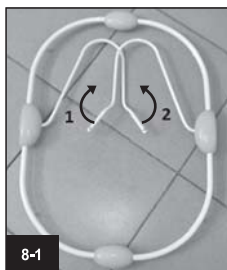

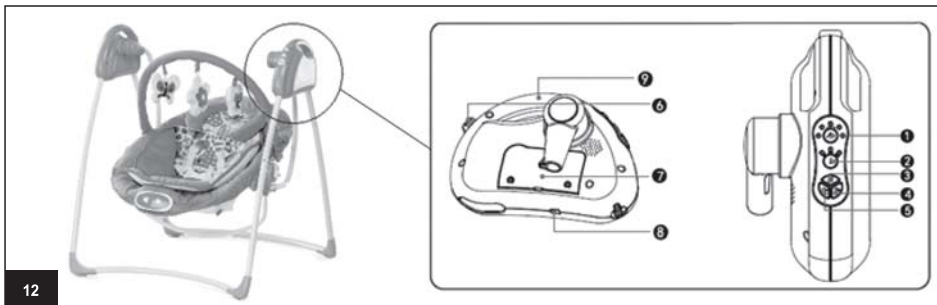

12

УКАЗАНИЯ ЗА ПРОФИЛАКТИКА И ПОДДРЪЖКА

1. Периодично проверявайте изправността на отделните части.
2. Почиствайте продукта с леко навлажнена с вода или мек сапун кърпа.
3. Не облявайте с вода адапторът, кутията за управление на люлката и кутията за музика и вибрации! Преди почистване задължително извадете щепсела на адаптора от мрежовия контакт (230V) и изключете електрическото захранване.
4. Дамаската и играчките може да перете на ръка (до 30°C). Спазвайте указанията от прикрепените към тях етикети. Не центрофугирайте и не сушете в машина!
5. Не почиствайте с агресивни препарати, съдържащи абразивни частици, амоняк, белина или спирт.
6. Винаги подсушавайте продукта, оставайте да изсъхне преди да го приберете за съхранение или да го използвате отново. Възможно е да се появи мухъл или ръжда, ако съхранявате продуктите влажни.
7. При проблеми, свързани с нормалната експлоатация, се обръщайте за консултация или ремонт към дистрибутора/търговеца на продукта или фирмения сервиз.
8. Не оставяйте активирани функции, когато не използвате продукта, за да не се изтощават батериите.
9. Не поставяйте други предмети върху продукта, когато го транспортирате или съхранявате, защото може да го повредите.
10. Съхранявайте продукта на чисто и сухо място. Не излагайте продукта на прякото въздействие на слънце, дъжд, влага или резки температурни промени!

Материали за дамаската /мека подложка/

Лицева част: 100% полиестер

Пълнеж: 100% полиестер

Ел. захранване

AC/DC адаптор, включен в комплекта.

AC 220V/50Hz и DC 6V/600mA.

Батериите за кутията за музика и вибрация: 2 броя тип LR14/1,5V.

Батериите за кутията за управление на люлката: 4 броя тип LR14/1,5V.

Батериите не са включени в комплекта.

LSHP01xxxxx / SW108 / BR245

CHIPOLINO