



PLUTO

Car seat / Столче за кола



GROUP 0+ (0-13 kg)

ECE R44 / 04

MANUAL INSTRUCTION

ИНСТРУКЦИЯ ЗА УПОТРЕБА

CONTENT / СЪДЪРЖАНИЕ

EN	Manual Instruction.....	6
BG	Инструкция за употреба.....	9
RO	Instrucțiuni de utilizare.....	12
PL	Instrukcja użytkownika.....	15
FR	Mode d'emploi	18
IT	Istruzione per l'uso.....	21
GR	ΟΔΗΓΙΕΣ ΧΡΗΣΗΣ ΚΑΡΕΚΛΑΣ.....	24
MK	Упатствата за употреба.....	27
RU	Инструкция по эксплуатации.....	30
SRB HR	Uputstvo za upotrebu.....	33
ME BIH		
TR	Kullanım talimatı.....	36
HU	Használati utasítás.....	40
AL	Insruksion për përdorim.....	43

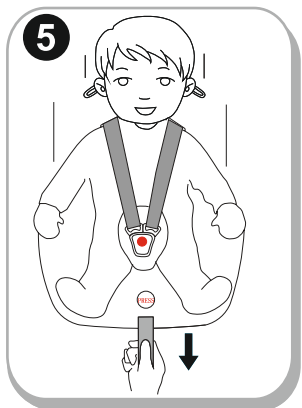
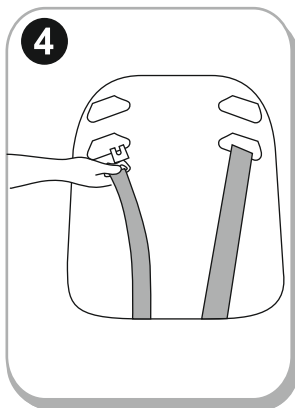
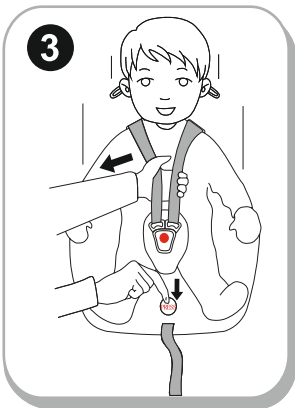
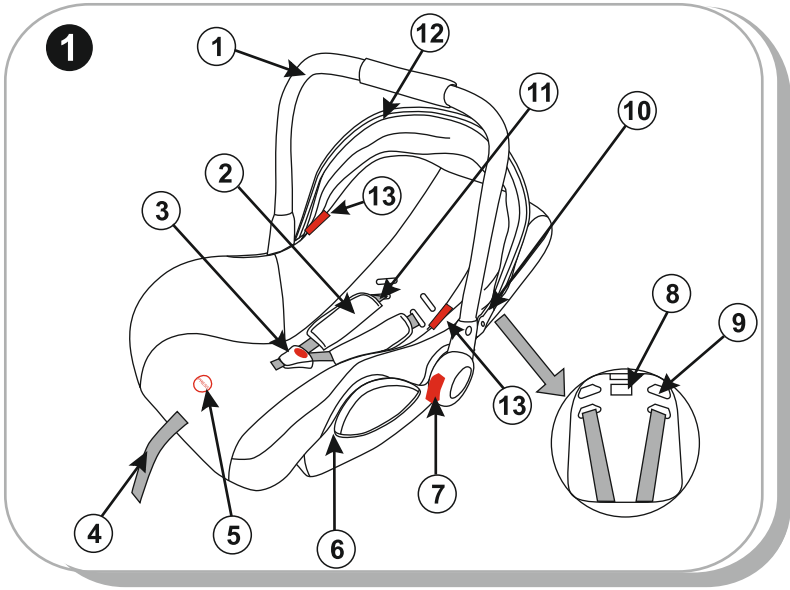

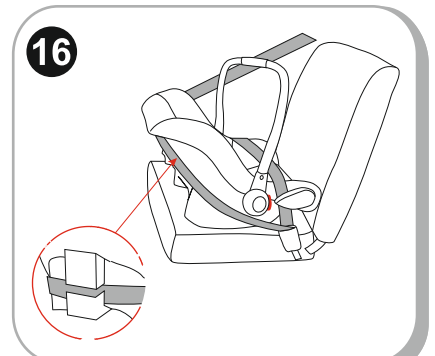
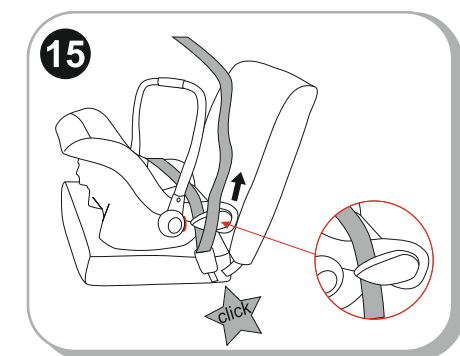
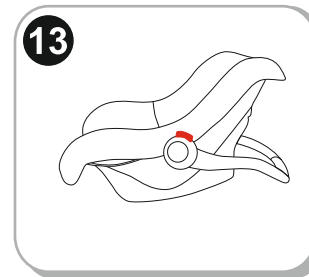
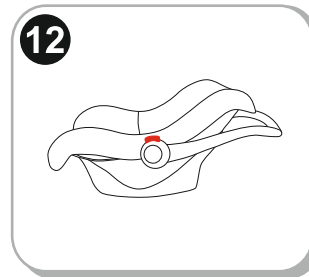
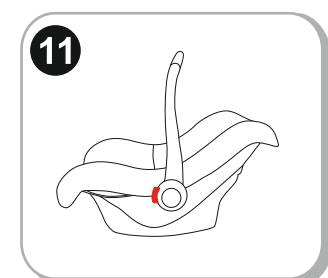
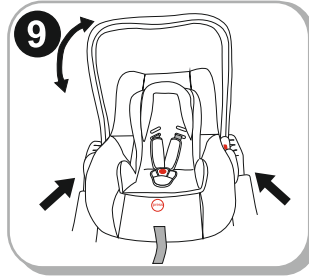
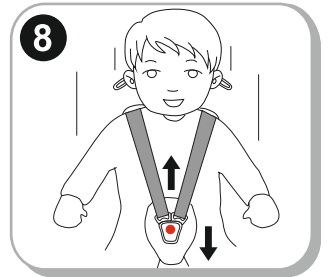
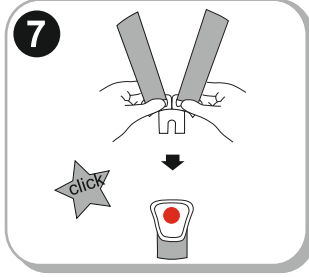
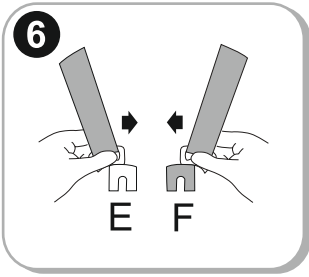

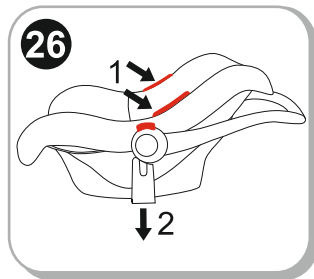
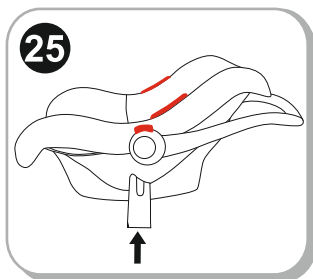
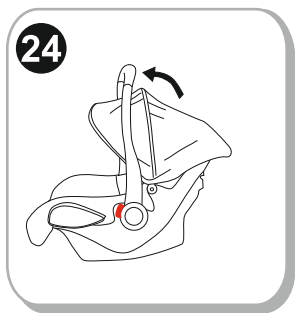
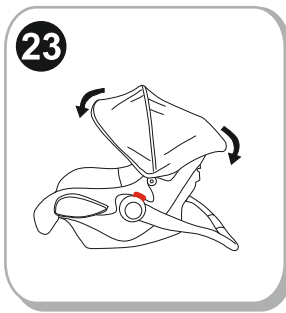
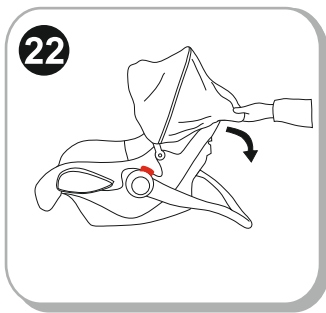
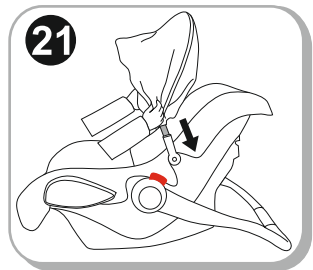
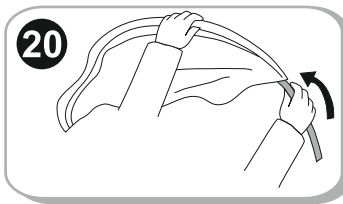
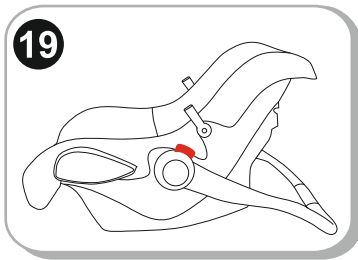
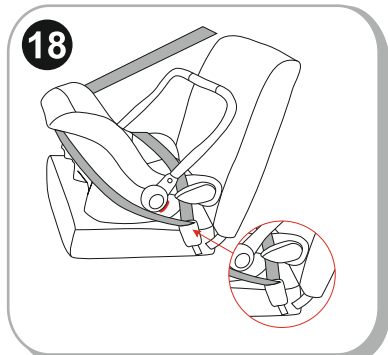
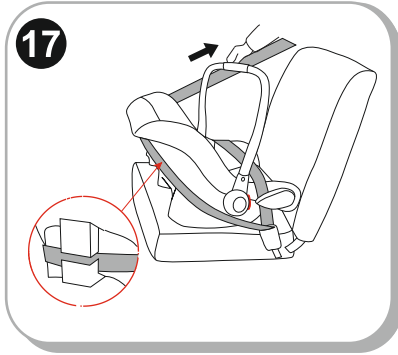

IMPORTANT! KEEP FOR FUTURE REFERENCE! READ CAREFULLY!

NOTICE

1. This is an "universally" securing device for children. It is approved in accordance with Rule № 44 for general use in vehicles and is suitable for most but not all seats in cars.
2. Placing is correct if the vehicle manufacturer has declared in the Manual for the use of the vehicle that in the vehicle may be placed "Universal" Safety devices for children of this age group.
3. This securing device for children is classified as "universal" under more stringent conditions than those applied in previous structures, which don't have this remark.
4. If you have doubt, consult the manufacturer of safety equipment for children or the seller.

Only suitable if the approved vehicles are fitted with 3-points static or 3-point retractor safety-belts.
Approved to UN/ECER Regulation No. 16 or other equivalent standards.



EXTREMELY DANGEROUS!
Do not use in passenger seats equipped with airbags.

Important safety instructions!

WARNING! It is appropriate only if approved vehicles are equipped with a 3-point holding device of safety belt, approved in accordance with Rule № 16 of the ECE at the UN or other equivalent standards.

WARNING! The hard components or plastic parts of safety device for children should be deployed and installed in way that during everyday use of the vehicle not be jammed by the movable seats or doors.

WARNING! All belts fastening car chair must be tight, belts restrain the child, must be adjusted to his body and not twisted.

WARNING! The device must be replaced if it has undergone significant load of an accident.

WARNING! It is dangerous to make changes or to supplement safety device without approval of the competent authority!

WARNING! Follow closely the instructions for installation. Failure can result in injury to the child!

WARNING! Do not leave the child unattended in the safety device!

WARNING! Any luggage or other items that can cause injury if a collision should be properly secured!

WARNING! Safety device for children should not be used without case!

WARNING! Cases of seat should not be replaced with another, unless recommended by the manufacturer, because it is an integral part of the system for securing children!

WARNING! Your child seat can only be fitted into the passengers seat of a car with a lap and diagonal seat belt. Do not use any load bearing contact points other than those described in the instructions and marked on the child restraint. Ensure the vehicle seat buckle is not positioned in or in front of the specified (labelled) belt guide of the child restraint system.

WARNING! Rearward child restraint systems should not be used in seats protected by an airbag.

WARNING! The interior of the car can become very hot when exposed to direct sunlight. Therefore, it is recommended that the child seat is covered when not used. This prevents heating of upholstery and components, and especially those attached to the child seat and scorching the child!

WARNING! Do not use the car seat in the house. It is not designed for home use and should only be used in the vehicle!

WARNING! Before you set any mobile or adjustable part of the child seat, you need to remove your child from the child seat!

WARNING! Periodically check the belts for wear, paying special attention to the points of attachment, protections and regulating devices.

WARNING! Do not leave the buckle in a partially closed position and it must only lock when all parts are engaged. It must be possible to release the child from the restraint immediately in an emergency.

WARNING! DO NOT USE FORWARD FACING!

WARNING! Store this child seat in a safe place when it is not being used. Avoid placing heavy objects on top of it. Do not allow your child seat to come into contact with corrosive substances e.g. battery acid.

WARNING! The baby seat must be secured with car safety belt, even when it is not in use. An unsecured seat may injure other passengers in the car in case an urgent stop. **ECE R44/04**

WASHING INSTRUCTIONS

1. The car seat can be cleaned using lukewarm water and soap. Do not use aggressive cleaners like abrasives or thinner.
2. The cover should be washed by hand at a maximum temperature of 30°C. Do not put in the dryer, just airing it.
3. The plastic parts can be cleaned by using a wet cloth. Please, do not use any solvents.

TYPES OF APPROVED BELTS TO HAVE IN THE CAR

Your child seat can be installed **ONLY** with the help of 3-point belts!!! **ONLY** in the **OPPOSITE** direction of movement of the car!

- ① Ability to install only on seat **without active AIRBAG!**
- ② Possibility to install **ONLY** on seats with **3-point seat belts!**

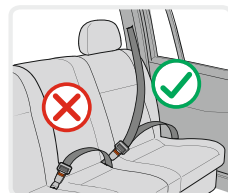

CAN NOT BE USED FOR SEATS with 2-point belt!



Parts

Picture 1

1. Carrying handle
2. Belt softener
3. Belt buckles
4. Strap for belts adjustment
5. Button for adjusting the belt (under the cover)
6. Lap belt guide
7. Red button for handle adjusting
8. Diagonal belt guide
9. Openings for shoulder straps
10. Holder of the canopy
11. Shoulder straps
12. Canopy frame
13. Release buttons for adaptors

Check the height of the shoulder belts

Always check that the shoulder belts are placed at the correct height for your child. Select the height of the straps according to the child's height. The position of the straps should be at or slightly above the shoulders of the child. **Warning:** Do not place the straps too high or so that the child can lean on them!

In the back of the safety seat, there are 2 pairs of holes, which can be used to adjust the shoulder straps to suit your child's weight (Fig. 2)

Adjusting the height of seat belts

1. Press the button for belts adjusting "5" and at the same time pull both shoulder straps. (Picture 3)
2. Take out the belts "11" of the holes on the back from the front of the seat.
3. Place back the belts in the desired holes on the front side of the backrest and connect them behind the back with the adjusting strap "4". Make sure the straps are placed on the same level and are not twisted.

Fastening the seat belt

1. Combine the two pieces "E" and "F" at the end of the belt (Picture 6) and place them in the central buckle "3" until it clicks into place. (Picture 7)
2. Make sure the belt is locked by pulling the shoulder straps up. (Picture 8)
3. To release belt, press down the red button on the central buckle "3".

Adjusting the length of the belts

1. Slack the belts: Press the button for belts adjusting "5" and at the same time pull both shoulder straps. (Picture 3)
2. Tightening the belt: Place your child in the seat, fasten both belts in the buckle in the center and pull the strap "4" in the middle of the seat. (Picture 5)

Adjusting of the carry handle

The carry handle of the car seat , can be adjusted in 4 stable positions.

To adjust the handle ,please press the red button on handle on both side at the same time. Now it can be rotated. (Picture 9)

1 Position - Forward facing installed in the car .This position (only this position)

is suitable for the baby car seat installed on the vehicle seat . (Picture 10)

2 Position - Straight up for carrying. (Picture 11)

3 Position - Handle clicked back to initiate the rocking feature . (Picture 12)

4 Position - Down to support baby for feeding. (Picture 13)

Ensure that the handle is locked in a position ,the harness is correctly fitted and buckle fastened before carrying your car seat.

INSTALLATION OF SEAT

"Group 0+" / newborn and weighing up to 13 kg. /

Please use 3-point safety belts of the car to ensure the safety of the child and to secure the child seat! Your child seat can be installed **ONLY** with the help of 3-point belts!!! **ONLY** in the **OPPOSITE** direction of movement of the car!

WARNING!The child **MUST** not to be in the child seat when installing the seat into the car and adjusting the car belt The vehicle has to be on even surface!

Step 1. Adjust the handle to the upright position . (Picture14)

Step 2. Place the child seat on the seat of the car in the **OPPOSITE** direction of movement of the car, ensuring it is firmly pressed against the car seat backrest. **If your car has an air bag** on the passenger seat, the child seat should be used only in the rear of the car!

Стъпка 3. Slide the lap belt of the vehicle's 3-point seatbelt through both Lap belt guides .Let the tongue plate snap in the belt lock with a clearly audible "click". (Picture 15) Pull the shoulder belt in arrow direction to tighten the lap belt. Check to make sure the tongue plate is locked by pulling on the belt .

Step 4. Place the diagonal belt in the diagonal belt guide at the back of the seat (Picture 16)

Step 5. Tighten the vehicle's own 3-point seatbelt by pulling hard on the positions . (Picture 17)

Step 6. Adjust the handle to the forward position! Place the child safety seat on the vehicle's seat ensuring its handle must be firmly against the car seat backrest.(Picture 18)

Step 7. Make sure that the belt is not twisted and strongly tightened. Make sure the seat is fixed firmly on the car seat.

Step 8. Place the child in the seat. Check the height of the shoulder belts. Make sure the straps are not twisted or hanging somewhere. Fasten the seat belts on the child, making sure that they are well placed and pull the strap in the centre of the seat to tighten.

Assembling of the canopy.

1. Insert frame "12" through sleeve of canopy. (Picture 19)

2. Adjust the handle to the down position behind the back. (Picture 20)

3. Insert both ends of canopy frame into the canopy frame joint "10" parts which locate on the both side of the car seat and above the handle. (Picture 21)

4. Fix the bottom of the canopy cover to the top of the car seat back. (Picture 22)

5. Rotate the canopy frame joint parts and the canopy will reach the proper position you want (Picture 23), after that rotate the carry handle in the desired position (Picture 24)

Mounting the car seat on a baby stroller

Mounting of the adaptors - Put the adaptors (**Not included in the set**) into the holes on both sides of the seat, taking into account the difference for the left and right side. Picture 25 .

Unmounting of the adaptors - You can unmounting the car seat from the adaptors when you push simultaneously the red buttons (Picture 26) on the both sides of the car seat .

ON THE ROAD

1. Before driving check out car seat attachment and position.

2. Keep the car seat away from direct sun light. Some parts could get too hot for child's skin.

3. Install the car seat without the canopy.

4. Do not leave the child unattended.

5. All items in the car have to be secured to prevent the child from injury.

6. All sharp item leave in boxes to prevent child's injury.

7. In case of accident immediately take out the child from the car.

8. During the driving do not turn back if your child cries! If is necessary stop the car and then take care of your child.

9. To fix the car seat contact with authorised technical service.

ВАЖНО! ЗАПАЗЕТЕ ЗА ПО-НАТАТЪШНИ СПРАВКИ. ПРОЧЕТЕТЕ ВНИМАТЕЛНО !

ИНФОРМАЦИЯ

1. Това е „универсално“ обезопасително устройство за деца. То е одобрено в съответствие с Правило №44, за общо използване в превозни средства и е подходящо за повечето, но не за всички седалки в леки автомобили.
2. Поставянето е правилно, ако производителят на превозното средство е декларирал в Наръчника за използване на превозното средство, че в превозното средство може да се поставят „универсални“ обезопасителни устройства за деца от тази възрастова група.
3. Това обезопасително устройство за деца е класифицирано като „универсално“ при по-строги условия в сравнение с прилаганите в предишни конструкции, на които няма тази забележка.
4. Ако имате съмнения, консултирайте се с производителя на обезопасителното устройство за деца или с продавача.

Седалката е подходяща само за превозни средства, оборудвани с 3-точкови статични или 3-точкови прибиращи обезопасителни колани. Одобрени от UN/ECER № 16 или други еквивалентни стандарти.



КРАЙНО ОПАСНО!
Да не се използва в пътнически седалки, оборудвани с въздушни възглавници.

Важни инструкции за безопасност!

ВНИМАНИЕ! Подходящо само ако одобрените превозни средства са оборудвани с 3-точково прибиращо устройство на обезопасителен колан, одобрен в съответствие с Правило №16 на ИКЕ при ООН или други еквивалентни стандарти.

ВНИМАНИЕ! Твърдите елементи или пластмасовите части на обезопасителното устройство за деца трябва да се разполагат и монтира така, че при ежедневното използване на превозното средство да не се захващат от подвижните седалки или вратите на превозното средство.

ВНИМАНИЕ! Всички колани закрепващи столчето трябва да са стегнати, а коланите задържащи детето, да са регулирани към тялото му и да не са усукани.

ВНИМАНИЕ! Устройството трябва да се замени, ако е било подложено на значително натоварване при произшествие.

ВНИМАНИЕ! Опасно е да се правят изменения или да се допълва обезопасителното устройство без одобрението на компетентния орган!

ВНИМАНИЕ! Спазвайте стриктно указанията за монтиране. Неспазването им може да доведе до нараняване на детето!

ВНИМАНИЕ! Не оставяйте детето без наблюдение в обезопасителното устройство!

ВНИМАНИЕ! Всякакъв багаж или други вещи, които могат да причинят нараняване в случай на сблъсък трябва да са подходящо закрепени!

ВНИМАНИЕ! Обезопасителното устройство за деца не трябва да се използва без калъф!

ВНИМАНИЕ! Калъфът на седалката не трябва да се заменя с друг освен с препоръчвания от производителя, защото представлява неразделна част от системата за обезопасяване на деца!

ВНИМАНИЕ! Седалката може да бъде монтирана само в пътнически седалки с 3-точкова система на коланите. Не използвайте други точки за закрепяне на колана, освен тези, описани в инструкцията и маркирани на обезопасителната система. Уверете се, че катарамата на автомобилния колан не е разположена в или пред определен колан на обезопасителната система.

ВНИМАНИЕ! Обърнатите назад системи за обезопасяване на деца не трябва да се използват на места за сядане защитени от въздушна възглавница.

ВНИМАНИЕ! Вътрешността на колата може да стане много гореща, когато е изложена на пряка слънчева светлина. Ето защо, е препоръчително детското столче да се покрива, когато не се използва. Това предотвратява нагряване на тапицерията и компонентите, и особено тези, прикрепени към детското столче, както и изгарянето на детето!

ВНИМАНИЕ! Не използвайте столчето за кола в дома. То не е проектирано за домашна употреба и трябва да се използва само в превозното средство!

ВНИМАНИЕ! Преди да нагласите някоя подвижна или нагласяща се част на детската седалка, трябва да извадите вашето дете от детското столче!

ВНИМАНИЕ! Периодично проверявайте коланите за износване, като обръщате специално внимание на точките на закрепяне, на защитите и регулиращите приспособления.

ВНИМАНИЕ! Не оставяйте катарамата частично затворена, тя трябва да бъде заключена, когато всички части са ангажирани. Веднага трябва да можете да извадите детето от седалката в случай на спешна ситуация.

ВНИМАНИЕ! ДА НЕ СЕ ИЗПОЛЗВА ОРИЕНТАЦИЯ С ГЛЕДАНЕ НАПРЕД!

ВНИМАНИЕ! Съхранявайте детското столче на безопасно и недостъпно за деца място, когато не се използва. Избягвайте да поставяте тежки предмети върху столчето. Не позволявайте досег на Вашето столче за кола с корозивни вещества като например киселината от батерия.

ВНИМАНИЕ! Детското столче трябва да бъде обезопасено с колана на колата, дори когато не се използва по предназначение. Небезопасената седалка може да нарани другите пътници в колата, в случай на внезапно спиране!

ECE R44/04

ИНСТРУКЦИИ ЗА ПРАНЕ

1. Столчето за кола може да бъде почиствано с хладка вода и сапун. Не използвайте агресивни почистващи препарати, като абразиви или разреждател.
2. Тапицериата трябва да се пере на ръка при максимална температура 30°C. Не я слагайте в сушилня. Оставете тапицериата да изсъхне по естествен начин.
3. Пластмасовите части могат да се почистват с помощта на влажна кърпа. Не използвайте абразиви.

ВИД НА УТВЪРДЕНИТЕ КОЛАНИ, КОИТО ТРЯБВА ДА ИМАТЕ В КОЛАТА

Вашата детска седалка може да бъде инсталирана **САМО** с помощта на 3-точкови колани, по посока **обратно на движението на автомобила!**



Възможност за инсталиране **САМО** на седалки **БЕЗ АКТИВЕН AIRBAG!**



Възможност за инсталиране **САМО** на седалки **С 3-ТОЧКОВИ КОЛАНИ!**

НЕ МОЖЕ ДА СЕ ИЗПОЛЗВА НА СЕДАЛКИ С 2-ТОЧКОВИ КОЛАНИ!

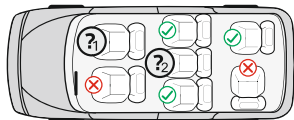
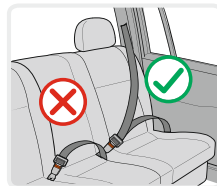

Части:

Снимка 1

1. Дръжка за носене
2. Омекотител на коланите
3. Катарама
4. Каишка за регулиране на коланите
5. Бутон за регулиране на коланите / под тапицериата /

6. Водач за колана за скута

7. Червен бутон за регулиране на дръжката

8. Водач за диагоналния колан

9. Отвори за регулиране на раменните колани

10. Дръжачи на сенника

11. Раменни колани

12. Основа на сенника

13. Бутони за освобождаване на адапторите

Проверка височината на раменните колани

Винаги проверявайте дали раменните колани са поставени на правилната височина за вашето дете. Изберете височината на коланите спрямо височината на детето, като позицията на коланите трябва да бъде на нивото или малко над раменете на детето.

Внимание: Не поставяйте коланите твърде високо или така, че детето да се обляга върху тях!

На гърба на столчето има 2 двойки отвори с които можете да нагласите височината на раменните колани спрямо телото на детето. (Фиг.2)

Настройка височината на коланите

1. Освободете раменните колани, като натиснете бутона за регулиране на коланите „5“ и издърпате раменните колани. (Фиг.3)
2. Издърпайте коланите „11“ от отворите на облегалката от предната страна на столчето. (Фиг.4)
3. Поставете отново коланите в желаните отвори от предната страна на облегалката и ги свържете зад гърба с каишката за регулиране „4“. Уверете се, че коланите са поставени на едно ниво и не са усукани.

Закопчаване на колана

1. Съединете двата елемента „Е“ и „F“ на края на колана (Фиг. 6) и ги поставете в централната катарамата „З“ докато се чуе изщракване. (Фиг.7)
2. Проверете дали колана е заключен, като издърпате раменните колани нагоре. (Фиг. 8)
3. За да освободите коланите натиснете надолу червения бутон на централната катарамата „З“.

Настройка дължината на коланите

1. Отпускане на коланите: Натиснете бутона за настройка на коланите „5“ и в същото време издърпайте двата раменни колана. (Фиг.3)
2. Стягане на коланите: Поставете детето в столчето, закопчайте двата колана в централната катарамата и издърпайте лентата „4“ по средата на седалката. (Фиг. 5)

Регулиране на дръжката за носене на столчето за кола

Дръжката за носене на столчето за кола , може да бъде регулирана в 4позиции.

За да регулирате дръжката , натиснете едновременно червените бутони от двете страни на дръжката и завъртете. (Фиг.9)

1 Позиция - Напред с лицето - за инсталиране в автомобила. Само тази позиция може да бъде използвана когато столчето е монтирано в автомобил. (Фиг.10)

2 Позиция - Изправена - за носене. (Фиг.11)

3 Позиция - Фиксирана хоризонтално зад гърба - За функция люлеене. (Фиг.12)

4 Позиция - Надолу зад гърба - Фиксиране на столчето за хранене на детето.(Фиг.13)

Уверете се , че дръжката е фиксирана в избраната позиция , коланите са поставени правилно и катарамата е закопчана преди да носите вашето дете в столчето за кола.

МОНТИРАНЕ НА СТОЛЧЕТО

“Група 0+” /за новородено и с тегло до 13 кг./

Моля използвайте 3-точковите обезопасителни колани на колата, за да осигурите безопасността на детето и да закрепите столчето за кола!

Вашата детска седалка може да бъде инсталирана **САМО** с помощта на 3-точкови колани, по посока **обратно на движението на автомобила !**

ВНИМАНИЕ! Детето **не трябва** да е в детската седалка, когато монтирате седалката в колата и настройвате колана на автомобила. Превозното средство трябва да е на равна повърхност!

Стъпка 1. Настройте дръжката във вертикална позиция. (Фиг.14)

Стъпка 2. Поставете детската обезопасителна седалка върху седалката на автомобила **„по посока обратна на движението“** , като се уверите, че е плътно поставена до облегалката. **Ако колата ви има еърбег на седалките за пътници, то столчето за кола трябва да се използва само на задните седалки на колата!**

Стъпка 3. Прекарайте коремния колан през двата водача от страни на детското столче и закопчайте колана в катарамата на автомобила докато се чуе „клик“. (Фиг.15) Издърпайте раменния колан нагоре, за да притегнете столчето към седалката и да се уверите , че колана е закопчан.

Стъпка 4. Поставете раменния колан във водача на гърба на детското столче. (Фиг.16)

Стъпка 5. Издърпайте раменния колан за да го затегнете. (Фиг.17)

Стъпка 6. Настройте дръжката за носене на столчето така , че да опира в облегалката на автомобилната седалка. (Фиг.18)

Стъпка 7. Уверете се , че столчето е закрепено стабилно върху автомобилната седалка и , че колана е опънат и не е усукан.

Стъпка 8. Поставете детето в столчето. Проверете височината на раменните колани. Уверете се , че коланите не са усукани или закачени някъде. Закопчайте коланите на детето, като се уверите , че са добре поставени и издърпайте каишката в центъра на седалката за ги затегнете.

Сглобяване на сенника

1. Вкарайте основата „12“ в отвора на предния ръб на сенника. (Фиг.19)

2. Поставете дръжката за носене на столчето в позиция надолу зад гърба.(Фиг.20)

3. Вкарайте двата края на основата на сенника в двата държача на сенника „10“ разположени от двете страни на столчето. (Фиг.21)

4. Закрепете долната част на сенника , за върха на гърба на столчето. (Фиг.22)

5. Изпънете сенника (Фиг.23) и настройте дръжката за носене в желаната позиция (Фиг.24)

Монтиране на столчето за кола към детска количка

Монтиране на адапторите- Поставете адапторите (**не са включени в комплекта**) в отворите от двете страни на столчето като имате в предвид различията за лява и дясна страна . (Снимка 25)

Демонтиране на адапторите - Можете да демонтирате столчето от адапторите като натиснете едновременно червените бутони (Снимка 26) от двете страни на столчето .

ПРИ ПЪТУВАНЕ

1. Преди пътуване, проверявайте състоянието и закрепването на столчето.

2. Пазете столчето от пряка слънчева светлина. Някои части могат да се нагорещят и да изгорят детската кожа.

3. Столчето се поставя в колата без сенника.

4. Не оставяйте детето без надзор.

5. Предметите в колата трябва да бъдат обезопасени, за да не навредят на детето при сблъсък.

6. Остри предмети поставяйте в кутии, за да не навредят на детето при нестабилни условия.

7. При инцидент незабавно извадете детето от колата.

8. Не се обръщайте ако детето плаче, докато карате. Ако е нужно спрете и тогава му обърнете внимание.

9. За ремонт на столчето за кола се обърнете към оторизирани сервиси.

RO

IMPORTANT! CITITI CU ATENTIE SI PASTRATI ACEST DOCUMENT PENTRU CONSULTARE ULTERIOARA!

PLUTO Scaunul auto / Instrucțiuni de utilizare

INFORMATIE

1. Acesta este un sistem "universal" de siguranța pentru copii. Aprobate în conformitate cu Regulamentul nr.44 pentru utilizare generală în autovehicule, care este potrivit pentru marea majoritate, dar nu pentru toate scaunele auto.
2. Amplasarea este corectă, dacă producătorul mijlocului de transport a declarat în Manualul de utilizare al autovehiculului, că în mijlocul de transport respectiv pot fi amplasate sisteme "universale" de siguranța pentru copii din această grupă de vârstă.
3. Acest sistem de siguranța pentru copii este clasificat drept "universal" în condiții mai stricte, în comparație cu cele aplicate în construcțiile anterioare, pe care nu există această mențiune/aviz.
4. În cazul în care aveți îndoieli, consultați producătorul sistemului de siguranța pentru copii sau vânzătorul.

Scaunul este potrivit numai pentru autovehicule dotate cu centuri de siguranța în 3 puncte cu dispozitiv static sau în 3 puncte cu dispozitiv retractor. Aprobate de către UN/ECER nr.16 sau alte standarde echivalente.



EXTREM DE PERICULOS!
A nu se utiliza în locuri pentru pasageri dotate cu airbag-uri.

Instrucțiuni importante de siguranța!

AVERTISMENT! Potrivit numai dacă mijloacele de transport aprobate sunt dotate cu centuri de siguranța în 3 puncte cu dispozitiv retractor, aprobate conform Regulamentului CEE al ONU nr.16 sau conform altor standarde echivalente.

AVERTISMENT! Elementele rigide sau componentele din plastic aflate pe sistemul de siguranța pentru copii trebuie să fie poziționate și montate în așa fel încât, în timpul utilizării zilnice a autovehiculului, acestea să nu fie prinse în partile mobile sau ușile autovehiculului.

AVERTISMENT! Toate centurile care fixează scaunul trebuie să fie tensionate, iar curelele care țin copilul trebuie ajustate la corpul copilului iar curelele și centurile nu trebuie să fie răsucite.

AVERTISMENT! Sistemul trebuie să fie schimbat în cazul în care a fost supus unor solicitări semnificative în urma accidentului rutier.

AVERTISMENT! Este foarte periculos să se facă modificări sau să se facă completări pe sistemul de siguranța fără aprobarea autorităților competente!

AVERTISMENT! Respectați strict instrucțiunile de montare. Nerespectarea acestora poate duce la ranirea copilului!

AVERTISMENT! Nu lăsați copilul nesupravegheat în sistemul de siguranța!

AVERTISMENT! Orice bagaje sau alte obiecte care ar putea provoca raniri în caz de coliziune trebuie fixate în mod corespunzător!

AVERTISMENT! Sistemul de siguranța pentru copii nu trebuie utilizat fără husă!

AVERTISMENT! Husa scaunului nu trebuie înlocuită cu altă husă decât cea recomandată de către producător, deoarece husa reprezintă parte integrantă a sistemului de siguranța pentru copii!

AVERTISMENT! Scaunul poate fi montat numai pe scaune pasagere cu centuri de siguranța în 3 puncte. Nu folosiți alte puncte de contact portante decât cele descrise în cadrul instrucțiunilor și marcate pe sistemul de siguranța. Asigurați-vă că catarama centurii de siguranța nu este poziționată în sau peste vreo anumită centură, parte din sistemul de siguranța.

AVERTISMENT! Sistemele de siguranța pentru copii orientate spre spate nu trebuie utilizate pe locuri de sedere protejate cu sistem airbag.

AVERTISMENT! În interiorul autovehiculului poate deveni foarte cald, atunci când acesta este expus la lumina directă solară. Prin urmare, este recomandat ca scaunul pentru copii să fie acoperit, atunci când acesta nu se utilizează. Acest lucru previne încălzirea tapiteriei și a componentelor în special cele atașate de scaunul copilului, precum și poate provoca arsuri ale copilului!

AVERTISMENT! Nu folosiți scaunul auto în casa. Acesta nu este conceput pentru uz casnic și trebuie să fie utilizat numai în autovehicul!

AVERTISMENT! Înainte de a ajusta anumita componentă mobilă sau reglabila la scaunul pentru copii, trebuie să scoateți copilul dumneavoastră din scaunul pentru copii!

AVERTISMENT! Verificați în mod periodic centurile pentru uzură, acordând o atenție deosebită la punctele de fixare, la dispozitivele de protecție și ajustare.

AVERTISMENT! Nu lăsați catarama închisă parțial, aceasta trebuie să fie blocată atunci când toate componentele sunt poziționate bine. În cazul unei situații de urgență este foarte important să puteți elibera în mod rapid copilul din scaun.

AVERTISMENT! Scaunul nu poate fi utilizat cu fata in directia sensului de mers !

AVERTISMENT! Păstrați acest scaun pentru copii într-un loc sigur atunci când nu este utilizat. Evitați plasarea obiectelor grele peste ele. Nu lăsați scaunul pentru copii să intre în contact cu substanțe corozive, de ex. acid de baterie.

AVERTISMENT! Scaunul pentru copii trebuie fixat cu centura de siguranță a autovehiculului, chiar dacă nu este în uz. Un scaun neasigurat poate răni alți pasageri în mașină în caz de oprire urgentă. **ECE R44/04**

INSTRUCIUNI DE SPALARE

1. Scaunul auto poate fi curatat cu apa calda si sapun. Nu utilizati agenti de curatare agresivi, precum materiale abrazive sau diluant.
2. Husa trebuie spalata manual la o temperatura maxima de 30oC. Nu se recomanda uscarea in uscator de rufe. Lasati husa sa se usuce in mod natural.
3. Componentele din plastic pot fi curatate cu ajutorul unei carpe umede. Nu utilizati materiale abrazive.

TIPUL CURELELOR AUTORIZATE, CARE TREBUIE SA DETINETI IN AUTOVEHICUL

Scaunul dumneavoastra auto poate fi instalat **NUMAI** cu ajutorul centurii de siguranta cu prindere in 3 puncte, in pozitie **INVERSA** sensului de mers al autovehiculului!

❓ Posibilitate de instalare **NUMAI** pe scaune **FARA AIRBAG ACTIV!**

❓ Posibilitate de instalare **NUMAI** pe scaune **CU CENTURI DE SIGURANTA IN 3 PUNCTE !**

NU POATE FI UTILIZAT PE SCAUNE CU CENTURI DE SIGURANTA IN 2 PUNCTE !

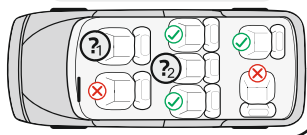
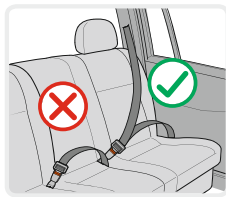

COMPONENTE

Figura 1

1. Maner de purtat
2. Husa de protectie
3. Catarama pentru curele
4. Curea pentru reglarea centurii
5. Buton pentru reglarea curelelor (sub husa)

6. Ghidaj pentru centura transversala
7. Buton rosu pentru reglare maner
8. Ghidaj pentru centura diagonala
9. Orificii pentru reglarea centurilor pentru umeri
10. Suport pentru copertina
11. Centuri pentru umeri
12. Baza copertina
13. Butoanele de eliberare pentru adaptoare

Verificarea inaltimei la curelele pentru umeri

Verificati intotdeauna daca curelele pentru umeri sunt pozitionate la inaltimea corespunzatoare pentru copilul dumneavoastra. Pozitionati inaltimea curelelor in functie de inaltimea copilului . Pozitia curelelor trebuie sa fie la nivelul sau putin deasupra umerilor copilului. . **Avertisment:** Nu pozitionati curelele in pozitie foarte inalta sau in asa fel incat copilul sa se sprijine de acestea!

In spatele scaunului exista 2 perechi de orificii, prin cadrul carora puteti regla inaltimea curelelor pentru umeri in functie de greutatea copilului. Figura 2

Reglarea inaltimei curelelor

1. Apasati butonul pentru ajustarea curelelor „5” si in acelasi timp trageti cele doua curele pentru umeri. (Figura 3)

2. Extrageti curelele “11” din orificiile spatarului aflate in partea din fata ale scaunului. Figura 4

3. Amplasati din nou centurile in orificiile selectate aflate in partea din fata a spatarului si fixati in partea din spate cu cureaua pentru reglare “4”. Asigurati-va ca curelele sunt orientate in aceeasi pozitie si ca acestea nu sunt rasucite.

Fixarea cureleii

1. Conectati cele doua elemente „E” și „F” aflate la capatul cureleii (Figura 6) si amplasati in catarama centrala “3” pana cand se va auzi click. (Figura 7)

2. Verificati daca cureaua este blocata, prin tragerea curelelor pentru umeri in sus.(Figura 8)

3. Pentru a elibera curelele apasati in jos butonul rosu aflat pe catarama centrala “3”.

Ajustarea lungimii curelelor

1. Destinderea curelelor: Apasati butonul pentru ajustarea curelelor „5” si in acelasi timp trageti cele doua curele pentru umeri. (Figura 3)

2. Strangerea curelelor: Pozitionati copilul in scaunel, fixati cele doua curele de catarama centrala si trageti de banda „4” aflata in mijlocul sezutului. (Figura 5)

DIDIS INTERNATIONAL STR. FOISORULUI NR.122-124 PARTER SECTOR 3 BUCURESTI ROMANIA
Telefon - 00 40 21 211 65 60 Fax - 00 40 21 210 65 62 E-mail: office@didis.ro

Reglarea manerului de purtat al scaunului auto

Manerul de purtat al scaunului auto, poate fi reglat în 4 pozitii.

Pentru a regla manerul, apasati simultan butoanele rosii aflate pe ambele parti ale manerului si invaritati. (Fig.9)

Pozitia 1 – Cu fata inainte – pentru instalare in autovehicul. Numai aceasta pozitie poate fi utilizata atunci cand scaunul este montat in autovehicul. (Fig.10)

Pozitia 2 – Ridicat – pentru purtat. (Fig.11)

Pozitia 3 – Fixat in pozitie orizontala in spate – Pentru functia de leagan. (Fig.12)

Pozitia 4 – Inclinat in spate – Fixarea scaunului pentru hranirea copilului. (Fig.13)

Asigurati-va ca manerul este fixat in pozitia selectata, centurile sunt pozitionate in mod corect si catarama este fixata inainte de a purta copilul dumneavoastra in scaunul auto.

MONTAREA SCAUNULUI

“Grupa 0+” /pentru nou nascuti si greutate pana la 13 kg/

Va rugam sa folositi centura de siguranta cu prindere in 3 puncte, pentru a asigura siguranta copilului dvs. si pentru a fixa scaunul auto!

Scaunul dumneavoastra auto poate fi instalat **NUMAI** cu ajutorul centurii de siguranta cu prindere in 3 puncte, in pozitie **INVERSA** sensului de mers al autovehiculului!

AVERTISMENT! Copilul nu trebuie să se afe în scaunul pentru copii atunci când montați scaunul în mașină și reglați centura autovehiculului. Vehiculul trebuie să fie pe o suprafață uniformă!

Pasul 1. Ajustati manerul in pozitie verticala. (Fig.14)

Pasul 2. Amplasati scaunul de siguranta pentru copiii pe scaunul autovehiculului “in pozitie inversa directiei de mers”, asigurandu-va ca acesta este bine fixat de spatarul auto. In cazul in care autovehiculul dumneavoastra are in dotare airbag pe scaunul pentru pasageri, atunci scaunul auto trebuie sa fie folosit numai pe scaunele din spate ale autovehiculului!

Pasul 3. Treceti centura abdominala prin cele doua ghidaje laterale ale scaunului auto si fixati centura in catarama autovehiculului pana cand se va auzi “click”. (Fig.15) Trageti centura pentru umar in sus, pentru a fixa bine scaunul pentru copiii de scaunul autovehiculului, asigurandu-va ca centura este fixata.

Pasul 4. Amplasati centura pentru umar in ghidajul aflat in spatele scaunului auto. (Fig.16)

Pasul 5. Trageti centura pentru umar pentru a fixa bine. (Fig.17)

Pasul 6. Ajustati manerul de purtat al scaunului in asa fel incat acesta sa fie in contact cu spatarul autovehiculului. (Fig.18)

Pasul 7. Asigurati-va ca centura este incordata si nu este rasucita . Asigurati-va ca scaunul auto este fixat in mod stabil de scaunul pentru pasageri.

Pasul 8. Asezati copilul in scaunul auto. Verificati inaltimea curelelor pentru umeri. Asigurati-va ca curelele nu sunt rasucite sau impletite undeva. Fixati curelele de siguranta ale copilului asigurandu-va ca sunt bine pozitionate si trageti de cureaua aflata in centrul scaunului pentru a le strange.

Asamblarea copertinei

1. Introduceti baza “12” in orificiul marginii frontale al copertinei. (Fig.19)

2. Amplasati manerul de purtat al scaunului in pozitie orientata in jos in spate. (Fig.20)

3. Introduceti ambele capete ale bazei copertinei in cele doua suporturi ale copertinei “10” pozitionate lateral pe scaunul auto al copilului. (Fig.21)

4. Fixati partea inferioara a copertinei de varful spatariului scaunului. (Fig.22)

5. Aranjati copertina (Fig.23) si ajustati manerul de purtat al scaunului in pozitia solicitata (Fig.24)

Montarea scaunului auto pe un cărucior pentru copii

Montarea adaptoare – Pozitionati adaptoarele (**Nu este inclus în set!**) in orificiile aflate pe ambele parti ale scaunului, luandu-se in considerare diferenta pentru parte stanga si dreapta. Fig. 25

Demontarea adaptoare – Puteti demonta scaunul de adaptoare, apasand in mod simultan butoanele rosii (Fig. 26) aflate pe ambele parti ale scaunului.

PE DRUM

1. Înainte de a porni la drum verificați prinderea și poziția scaunului auto.

2. Feriți scaunul auto de bătaia directă a razelor solare, fiindcă unele componente ale scaunului s-ar putea încinge și i-ar dăuna pielii copilului.

3. Montați scaunul auto fără coviltir.

4. Nu lăsați copilul nesupravegheat.

5. Toate obiectele din mașină vor trebui prinse bine pentru a nu-l răni pe copil.

6. Toate obiectele ascuțite vor trebui să stea închise, pentru a nu-l răni pe copil.

7. În caz de accident, scoateți imediat copilul din mașină.

8. În timpul condusului nu vă întoarceți cu spatele dacă va plânge copilul; dacă va fi nevoie, opriți mașina și ocupați-vă de copil.

9. Pentru fixarea scaunului auto luați legătura cu serviciul tehnic autorizat.

WAŻNE! PROSIMY PRZECZYTAĆ UWĄŻNIE I ZACHOWAĆ INSTRUKCJE, ABY MÓC Z NIEJ KORZYSTAĆ W PRZYSZŁOŚCI!

PLUTO Krzeselko samochodowe / Instrukcja użytkownika

INFORMACJA

1. To jest „uniwersalny” środek bezpieczeństwa dla dzieci. Urządzenie zostało zatwierdzone zgodnie z Regulą Nr 44, do ogólnego korzystania w pojazdach i jest dopasowane do większości, lecz nie do wszystkich siedzeń w samochodach osobowych.
2. Ustawienie jest prawidłowe, jeśli producent pojazdu zadeklarował w Instrukcji eksploatacji pojazdu, że do pojazdu można stosować „uniwersalne” środki zabezpieczające dla dzieci w danej kategorii wiekowej.
3. Ten środek zabezpieczający dla dzieci został sklasyfikowany jako „uniwersalny” przy bardziej restryktywnych warunkach w porównaniu z poprzednimi konstrukcjami, na których nie podano danego oznakowania.
4. W wypadku jakichkolwiek wątpliwości należy skonsultować się z producentem środka zabezpieczającego dla dzieci lub ze sprzedawcą.

Siedzenie jest odpowiednie tylko do pojazdów, wyposażonych w 3-punktowe statyczne lub 3-punktowe przesuwane pasy bezpieczeństwa. Zatwierdzone przez UN/ECER № 16 lub inne odpowiednie standardy.



SKRAJNIE NIEBEZPIECZNIE!
Nie korzystaj w siedzeniach pasażerskich, wyposażonych w poduszkę powietrzną.

Ważne instrukcje dotyczące bezpieczeństwa!

OSTRZEŻENIE! Wolno stosować tylko jeśli zatwierdzone pojazdy posiadają 3-punktowe urządzenie chowające do paska zabezpieczającego, zgodnie z Regulą Nr 16 IKE-ONZ OOH lub inne odpowiednie standardy.

OSTRZEŻENIE! Twarde element lub plastikowe części urządzenia zabezpieczającego dla dzieci muszą być położone i montowane w ten sposób, że przy codziennym korzystaniu z pojazdu nie zostały zaczepiane siedzenia ruchome lub drzwi pojazdu.

OSTRZEŻENIE! Wszystkie paski przymocowujące krzeselko powinny być zaciągnięte, a paski, przytrzymujące dziecko były uregulowane w stosunku do jego ciała i nie były przekręcone.

OSTRZEŻENIE! Urządzenie powinno zostać zamienione, jeśli zostało poddane znacznemu uszkodzeniu przy wypadku.

OSTRZEŻENIE! Niebezpiecznie jest wprowadzać zmiany lub uzupełniać urządzenie zabezpieczające bez zgody kompetentnych instytucji!

OSTRZEŻENIE! Należy przestrzegać ściśle wskazówki dotyczące montażu. Nieprzestrzeganie wskazówek może doprowadzić do urazów dziecka!

OSTRZEŻENIE! Nie pozostawiaj dziecko bez kontroli w urządzeniu zabezpieczającym!

OSTRZEŻENIE! Każdy bagaż lub inne przedmioty, które mogą doprowadzić do urazów w przypadku wypadku powinny być dobrze przymocowane do siedzenia lub podłogi!

OSTRZEŻENIE! Urządzenie zabezpieczające dla dzieci nie powinno być używane bez pokrowca!

OSTRZEŻENIE! Pokrowiec na siedzenie nie wolno zastępować innym, oprócz takim, który jest zalecany przez producenta, gdyż jest on niepodzielną częścią system do zabezpieczenia dziecka!

OSTRZEŻENIE! Siedzenie może być montowane tylko na siedzeniach pasażerskich z 3-punktowym systemem pasów. Nie korzystaj z innych punktów do przymocowania paska, oprócz tych, opisanych w instrukcji i oznakowanych na systemie zabezpieczającym. Upewnij się, że klamra paska bezpieczeństwa samochodu nie jest położona do lub przed danym paskiem systemu zabezpieczającego.

OSTRZEŻENIE! Odwrócone do tyłu systemy do zabezpieczania dzieci nie mogą być wykorzystywane na miejscach do siedzenia, zabezpieczonych poduszką powietrzną.

OSTRZEŻENIE! Wnętrze samochodu może stać się bardzo gorące, kiedy jest narażone na bezpośrednie światło słoneczne. Właśnie dlatego zalecane jest nakrywać krzeselko, kiedy nie korzysta się z niego. To zapobiega nagrzaniu się tapicerki i komponentów, szczególnie tych, które są przymocowane do krzeselka, jak również chroni przed poparzeniem się dziecka!

OSTRZEŻENIE! Nie używać krzeselka w domu. Ono nie jest zaprojektowane do użycia domowego i należy korzystać z niego tylko w pojeździe!

OSTRZEŻENIE! Przed ustawieniem jakiegokolwiek części ruchomej lub regulującej się krzeselka dziecięcego, należy wyjąć dziecko z krzeselka!

OSTRZEŻENIE! Regularnie sprawdzać zużycie pasków, zwracając specjalną uwagę na punkty do zaczepiania, na urządzenia zabezpieczające i regulujące.

OSTRZEŻENIE! Nie pozostawiaj klamrę częściowo zamkniętą, ona powinna być zamknięta, kiedy wszystkie części są zajęte. Natychmiast należy wyjąć dziecko z krzeselka w wypadku wyjątkowej sytuacji.

OSTRZEŻENIE! Krzeselko nie można obracać do przodu!

OSTRZEŻENIE! Przechowuj to miejsce w bezpiecznym miejscu, gdy nie jest używane. Unikaj umieszczania na nim ciężkich przedmiotów. Nie dopuszczaj do kontaktu fotelika dziecka z substancjami żrącymi np. kwas akumulatorowy.

OSTRZEŻENIE! Fotelik dla dziecka musi być zabezpieczony pasem bezpieczeństwa samochodowego, nawet gdy nie jest używany. Niezabezpieczone miejsce może zranić innych pasażerów w samochodzie w przypadku nagłego zatrzymania.

ECE R44/04

INSTRUKCJE DOTYCZĄCE PRANIA

1. Krzeselko samochodowe może być czyszczone ciepłą wodą i mydłem. Nie korzystaj z zbyt mocnych preparatów do czyszczenia, takich jak środki ścierne lub rozpuszczalniki.
2. Tapicerkę należy prać ręcznie przy maksymalnej temperaturze 30°C. Nie wkładać do suszarki. Pozostawić, aby wyschła w sposób naturalny.
3. Części plastikowe mogą być czyszczone za pomocą wilgotnej ściereki. Nie korzystaj z materiałów ściernych.

TIPUL CURELELOR AUTORIZATE, CARE TREBUIE SA DETINETI IN AUTOVEHICUL

Krzeselko dziecięce może być zainstalowane **TYLKO** za pomocą 3-punktowych pasów, w kierunku **ODWROTNYM** do ruchu samochodu! !!!

❓ Posibilitate de instalare NUMAI pe scaune FARA AIRBAG ACTIV!

❓ Posibilitate de instalare NUMAI pe scaune **CU CENTURI DE SIGURANTA IN 3 PUNCTE !**

NU POATE FI UTILIZAT PE SCAUNE CU CENTURI DE SIGURANTA IN 2 PUNCTE !

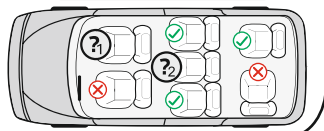
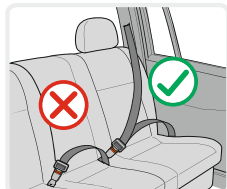

Części

Zdjęcie 1

1. Uchwyt do noszenia
2. Zmiękczacz pasów naramiennych
3. Klamra
4. Pasek do regulacji długości pasów
5. Przycisk do regulacji paska (pod osłoną)

6. Przesuwacz do paska na biodrach
7. Czerwony przycisk do regulacji uchwytu
8. Przesuwacz do paska diagonalnego
9. Otwory do regulacji paszków naramiennych
10. Uchwyt do osłony przeciwsłonecznej
11. Paski naramienne
12. Podstawa osłony przeciwsłonecznej
13. Puść przyciski adapterów

Sprawdzenie wysokości paszków naramiennych

Zawsze należy sprawdzać czy paski naramienne są ustawione na prawidłowej wysokości dla dziecka. Wybrać wysokość paszków według wysokości dziecka. Pozycja paszków powinna być na poziomie ramion lub trochę powyżej ramion dziecka.

Nie korzystać z paszków na krzeselku, jeśli otwory na paski znajdują się pod ramionami dziecka lub waży ono powyżej 18 kg. W tym wypadku należy korzystać z paska samochodu. **Uwaga:** Nie ustawiać pasy zbyt wysoko lub w taki sposób, aby dziecko się opierało na nie!

Z tyłu krzeselka znajdują się 2 pary otworów, za pomocą których można ustawić paski naramienne według wagi dziecka. Zdjęcie 2

Ustawienie wysokości paszków

1. Wcisnąć przycisk do ustawienia paszków „5” i w tym samym czasie wyciągnąć obydwa paski naramienne. (Zdjęcie 3)
2. Wyciągnąć paski „11” z otworów oparcia na przedniej stronie krzeselka. (Zdjęcie 4)
3. Postawić ponownie paski do odpowiednich otworów z przedniej strony oparcia i połączyć je z tyłu na plecach z taśmą do regulacji „4”. Upewnić się, że paski są ustawione na jednym poziomie i nie są przekręcone.

Zapinanie paska

1. Połączyć obydwa „E” i „F” elementy na końcu paska (Zdjęcie 6) I wstawić je do centralnej klamry “3” dopóki nie będzie słychać zatrask. (Zdjęcie 7)
2. Sprawdzić czy pasek jest zapięty , pociągając paski naramienne do góry. (Zdjęcie 8)
3. Aby uwolnić paski należy przycisnąć na dół czerwony przycisk klamry centralnej “3”.

Ustawienie długości paszków

1. Rozluźnienie paszków: Wcisnąć przycisk do ustawienia paszków „5” i w tym samym czasie wyciągnąć obydwa paski naramienne. (Zdjęcie 3)
2. Zaciąganie paszków: Postawić dziecko do krzeselka, zapiąć obydwa pasy do klamry centralnej i wyciągnąć taśmę po środku siedzenia „4” . (Zdjęcie 5)

Regulacja uchwytu do noczenia krzeselka samochodowego

Uchwyt do noszenia stołka samochodowego może być regulowany w 4 pozycjach.

Żeby uregulować uchwyt należy wcisnąć jednocześnie czerwone przyciski z dwóch stron uchwytu i przekreślić. (Zdjęcie 9)

1 Pozycja – Twarzą do przodu – do zainstalowania w samochodzie. Tylko w tej pozycji może być wykorzystana, kiedy krzeselko jest zamontowane w samochodzie. (Zdjęcie 10)

2 Pozycja – Wyporstowana – do noszenia. (Zdjęcie 11)

3 Pozycja – Ustawiona poziomo za plecami – Dla funkcji bujanie. (Zdjęcie 12)

4 Pozycja – Nadół za plecami – Ustawienie krzeselka do karmienia dziecka. (Zdjęcie 13)

Upewnić się , że uchwyt jest ustawiony w wybranej pozycji , paski są ustawione prawidłowo i kłamra jest zapięta zanim będziecie nosić dziecko w krzeselku samochodowym.

MONTAŻ KRZESEŁKA

“Grupa 0 + ” /dla noworodków i dzieci do 13kg./

Prosimy korzystać z 3-punktowych pasów zabezpieczających samochodu, żeby zapewnić bezpieczeństwo dziecka i przymocować krzeselko do samochodu!

Krzeselko dziecięce może być zainstalowane **TYLKO** za pomocą 3-punktowych pasów, w kierunku **ODWROTNYM** do ruchu samochodu!!!

OSTRZEŻENIE! Dziecko nie powinno znajdować się na foteliku dziecięcym podczas montażu siedzenia w samochodzie i regulacji paska samochodu. Samochód musi znajdować się na równej powierzchni!

Krok 1. Ustawić uchwyt w pionowej pozycji. (Zdjęcie 14)

Krok 2. Postawić zabezpieczające krzeselko dziecięce na siedzeniu samochodowym „w kierunku przeciwnym do kierunku ruchu” , upewniając się , że jest dobrze postawiona na oparciu. **Jeśli** samochód jest wyposażony w poduszki powietrzne na siedzeniach dla pasażerów, z krzeselka należy korzystać tylko na tylnych siedzeniach samochodu!

Krok 3. Przesunąć pasek na brzuch przez obydwa przesuwacze z boku krzeselka i zapiąć pasek do kłamry samochodu dopóki nie będzie słychać zatrzaśk. (Zdjęcie 15) Pociągnąć pasek naramienny do góry, żeby przymocować krzeselko do siedzenia i upewnić się, że pasek jest zapięty.

Krok 4. Przesunąć pasek ramienny do przesuwacza na tyłach krzeselka dziecięcego. (Zdjęcie 16)

Krok 5. Wyciągnąć pasek ramienny, żeby go zaciągnąć. (Zdjęcie 17)

Krok 6. Ustawić uchwyt do noszenia krzeselka w ten sposób, aby opierał się o oparcie siedzenia samochodowego. (Zdjęcie 18)

Krok 7. Upewnić się, że pasek jest napięty i nie jest przekreślony .

Upewnić się , że krzeselko jest przymocowane stabilnie na siedzeniu samochodowym.

Krok 8 Wsadzić dziecko do krzeselka. Sprawdzić wysokość pasków naramiennych. Upewnić się ,że paski nie są przekreślone lub zaczepione gdzieś. Zapiąć paski na dziecku, upewniając się , że są dobrze założone i wyciągnąć tasiemkę w centrum siedzenia, żeby je zaciągnąć.

Składanie osłony przeciwslonecznej

1. Wsunąć podstawę „12” do otworu przedniej krawędzi osłony przeciwslonecznej. (Zdjęcie 19)

2. Postawić uchwyt do noczenia krzeselka w pozycję na dół za plecami.(Zdjęcie 20)

3. Wsunąć obydwa końce podstawy osłony przeciwslonecznej do dwóch uchwytów osłony przeciwslonecznej „10” położonych z dwóch stron krzeselka. (Zdjęcie 21)

4. Przymocować dolną część osłony przeciwslonecznej do górnej części pleców krzeselka. (Zdjęcie 22)

5. Wyprostować osłonę przeciwsloneczną (Zdjęcie 23) i ustawić uchwyt do noszenia w odpowiedniej pozycji (Zdjęcie 24)

Montaż fotelika na wózku dziecięcym

Montowanie adaptery- Postawić adaptery (**Nie jest włączony do komplektu!**) do otworów z dwóch stron, mając na uwadze różnicę między lewą i prawą stroną. Zdjęcie 25

Demontowanie adaptery – Można zdemontować krzeselko z adapterów poprzez wciśnięcie jednocześnie czerwonych przycisków (Zdjęcie 26) z dwóch stron krzeselka.

W PODRÓŻY

1. Przed uruchomieniem pojazdu sprawdź pozycję samochodu.

2. Trzymaj fotelik zabezpieczony przed bezpośrednim słońcem. Niektóre części mogą się nagrzać i zranić dziecko.

3. Zainstaluj fotelik bez daszka.

4. Nie pozostawiaj dziecka bez opieki.

5. Wszelkie przedmioty w samochodzie powinny być zabezpieczone dla bezpieczeństwa dziecka.

6. Wszelkie ostre przedmioty powinny być pochowane do pudełek.

7. W przypadku niebezpiecznego wypadku natychmiast wyjmij dziecko z fotelika.

8. Podczas jazdy nie obracaj się, gdy słyszysz płacz dziecka. Zjedź na bok i dopiero wtedy zajmij się swoją pociechą.

9. Naprawy fotelika powinny być przeprowadzane przez autoryzowany serwis firmy.

IMPORTANT ! A LIRE ATTENTIVEMENT ET A CONSERVER POUR REFERENCE ULTERIEURE !

PLUTO Siège auto / Mode d'emploi

INFORMACJA

1. Ceci est un dispositif «universel» d sécurité pour les enfants. Il a été approuvé conformément à la règle N°44, pour une utilisation générale dans les véhicules et est adapté pour la plupart des véhicules, mais pas pour tous les types de sièges.
2. La mise en place est correcte, si le constructeur du véhicule a déclaré dans le manuel d'utilisation du véhicule que dans le véhicule peuvent être placés des dispositifs «universels» de sécurité des enfants pour cette tranche d'âge.
3. Ce dispositif de sécurité pour enfants a été classé comme "universel" dans des conditions les plus strictes, que celles appliquées aux modèles antérieurs qui ne portent pas cet avis.
4. En cas de doute, consultez le fabricant du dispositif de sécurité pour enfants ou le revendeur.

Le siège ne convient que pour les véhicules équipés de ceintures de sécurité à 3 points statiques ou à 3 points rétractables. Conforme au standard UN/ECER N° 16 ou autres normes équivalentes.



**EXTREMEMENT
DANGEREUX!** Ne pas utiliser
dans des sièges de passager,
équipés d'airbags.

Au sens de déplacement de l'auto ou inversion!

AVERTISSEMENT! Uniquement pour les véhicules qui sont équipés d'un dispositif de rangement des ceintures de sécurité à 3 points, homologués conformément au règlement N°16 de la CEE-ONU ou d'autres normes équivalentes.

AVERTISSEMENT! Les composants rigides ou les pièces en plastique du dispositif de sécurité pour enfants doivent être installés de telle sorte que lors de l'utilisation quotidienne du véhicule, ils ne doivent pas être coincés entre les sièges ou par les portières du véhicule.

AVERTISSEMENT! Toutes les ceintures de sécurité de fixation du siège auto doivent être bien serrées et bien ajustées à l'enfant et pas tordues.

AVERTISSEMENT! Le dispositif doit être remplacé s'il a été soumis à une charge importante d'utilisation ou abîmé lors d'un accident.

AVERTISSEMENT!!! Il est dangereux de faire des changements ou des ajouts au dispositif, sans l'approbation des autorités compétentes!

AVERTISSEMENT! Suivre strictement les instructions d'installation. Ne pas le faire peut entraîner des blessures à l'enfant!

AVERTISSEMENT! Ne laissez jamais votre enfant sans surveillance dans le dispositif de sécurité!

AVERTISSEMENT! Tous les bagages ou autres objets qui pourraient causer des blessures en cas d'accident, doivent être correctement sécurisés!

AVERTISSEMENT! Le dispositif de sécurité pour enfants ne doit pas être utilisé sans la housse!

AVERTISSEMENT! La housse du siège ne doit pas être remplacée par une autre, sauf si cela est recommandé par le fabricant, car elle fait partie intégrante du dispositif de sécurité!

AVERTISSEMENT! Le siège peut être installé que sur les sièges passagers avec le système de sécurité à 3 points de fixation. Ne pas utiliser d'autres points de fixation de la ceinture que celles décrites dans les instructions et marquées sur le dispositif. Assurez-vous que la boucle de la ceinture de sécurité ne se trouve pas dans ou devant la ceinture définie du système de sécurité.

AVERTISSEMENT! Les systèmes orientés vers l'arrière de retenue pour enfants ne doivent pas être utilisés en position assise protégée par un airbag.

AVERTISSEMENT! L'intérieur de l'auto peut devenir très chaud lors de son exposition à la lumière directe du soleil. Voilà pourquoi il est recommandé que le siège enfant soit couvert quand celui-ci n'est pas utilisé. Cela prévienne le chauffage direct du rembourrage et des composants, et particulièrement ceux qui sont attachés au siège enfant, comme la brûlure de l'enfant!

AVERTISSEMENT! Ne pas utiliser le siège auto à la maison. Celui-ci n'est pas conçu à usage domestique et ne doit être utilisé que dans le véhicule!

AVERTISSEMENT! Avant d'ajuster quelque pièce mobile ou ajustable du siège enfant, vous devez retirer votre enfant du siège enfant!

AVERTISSEMENT! Faites des vérifications périodiques des ceintures pour vieillissement, en mettant en particulier l'accent sur les points de fixation, les protections et les accessoires de réglage.

AVERTISSEMENT! Ne laissez pas la boucle partiellement fermée, celle-ci doit être verrouillée quand toutes les parts sont engagées. Vous devez pouvoir faire sortir tout de suite l'enfant du siège en cas d'une situation d'urgence.

AVERTISSEMENT! Le siège ne peut pas être utilisé en avant!

AVERTISSEMENT! Rangez ce siège d'enfant dans un endroit sûr lorsqu'il n'est pas utilisé. Évitez de placer des objets lourds dessus. Ne laissez pas votre siège d'enfant entrer en contact avec des substances corrosives, par ex. l'acide de la batterie.

AVERTISSEMENT! Le siège bébé doit être sécurisé avec une ceinture de sécurité, même s'il n'est pas utilisé. Un siège non sécurisé peut blesser les autres passagers dans la voiture en cas d'arrêt urgent.

INSTRUCTIONS DE LAVAGE

1. Le siège auto peut être nettoyé avec de l'eau tiède et du savon. Ne pas utiliser des produits de nettoyage agressifs, tels les abrasifs ou les dissolvants.
2. La housse du siège doit être lavée à la main à une température maximale de 30 ° C. Ne pas la mettre dans le sèche-linge. Laissez-la sécher naturellement.
3. Les pièces en plastique peuvent être nettoyées avec un chiffon humide. Ne pas utiliser des produits abrasifs.

ECE R44/04

TYPE DE CEINTURES AGRÉÉES QUE VOUS DEVEZ AVOIR DANS LA VOITURE

Votre siège enfant ne peut être installé qu'à l'aide des ceintures de 3 points, **en sens INVERSE** de la marche de l'automobile !



Possibilité d'installer **UNIQUEMENT** des sièges auto **SANS AIRBAG ACTIF !**



Possibilité d'installer des sièges auto **UNIQUEMENT** avec les ceintures de sécurité à 3 points de fixation!

NE PAS UTILISER SUR DES SIÈGES AVEC DES CEINTURES A 2 POINTS DE FIXATION!

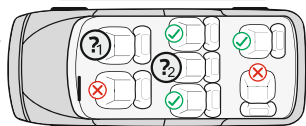
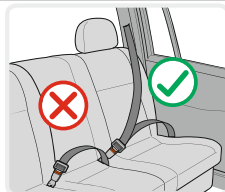

PIÈCES

Photo 1

1. Poignée de transport
2. Assouplisseur des ceintures
3. Crochet pour les ceintures
4. Bandoulière de réglage des ceintures
5. Bouton de réglage des ceintures (au-dessous du rembourrage)

6. Meneur harnais de sécurité
7. Bouton rouge pour réglage de la poignée
8. Meneur pour la ceinture diagonale
9. Ouvertures pour réglage des harnais aux épaules
10. Portes-pare-soleil
11. Harnais épaules
12. Base-pare-soleil
13. Libérer les boutons pour les adaptateurs

Vérification de l'hauteur des harnais de sécurité

Vérifiez toujours si les harnais de sécurité sont mis à l'hauteur correcte pour votre enfant. Choisissez l'hauteur des harnais en fonction de l'hauteur de l'enfant . La position des harnais doit être au niveau ou un peu plus au-delà des épaules de l'enfant.

Attention: Ne placez pas les ceintures très en haut ou de telle façon que l'enfant s'appuie sur celles-ci! Au dos du siège il y a 2 paires d'ouvertures avec lesquelles vous pouvez régler l'hauteur des harnais d'après le poids de l'enfant. (Photo 2)

Réglage de l'hauteur des harnais

1. Apprêtez le bouton de réglage des ceintures „5" et en même temps retirez les deux harnais. (Photo 3)
2. Retirez les harnais "11" des ouvertures sur le dos de la face avant du siège. (Photo 4)
3. Mettez de nouveau les ceintures dans les ouvertures désirées de la face du dossier et joignez-les derrière le dos à la laisse de réglage „4". Assurez-vous que les ceintures sont mises au même niveau, et celles-ci ne sont pas torsées.

Accrochage de la ceinture

1. Joignez les deux éléments „E" et „F" à la fin de la ceinture (Photo 6) et mettez-les dans la boucle centrale "3" jusqu'à ce qu'il se fasse entendre un click. (Photo 7)
2. Vérifiez si la ceinture est fermée en tirant les harnais vers le haut. (Photo 8)
3. Pour les ceintures libres, apprêtez vers le bas le bouton rouge de la boucle centrale "3" .

Réglage de la longueur des ceintures

1. Relâcher les ceintures: Apprêtez le bouton de réglage des ceintures „5" et en même temps retirez les deux harnais. (Photo 3)
2. Attacher les ceintures: Placez l'enfant au siège, accrochez les deux ceintures dans la boucle centrale et retirez la sangle "4" au centre du siège. (Photo 5)

Réglage de la poignée de transport du siège auto

La poignée de transport du siège auto peut être réglée en 4 positions.

Pour régler la poignée, appuyez en même temps les boutons rouges des deux côtés de ladite poignée et tournez. (Fig.9)

1 Position – La face en avant – pour installation dans l'automobile. C'est seulement cette position qu'on peut utiliser quand le siège est installé dans l'automobile. (Fig.10)

2 Position - Debout – pour porter. (Fig.11)

3 Position – Fixé horizontalement derrière le dossier – Pour une fonction berceuse. (Fig.12)

4 Position – Vers le bas derrière le dos- Fixage du siège pour donner à manger à l'enfant.(Fig.13)

Assurez-vous que la poignée est fixée dans la position choisie, les ceintures sont correctement placées et la boucle est accrochée avant de porter votre enfant sur le siège auto.

INSTALLATION DU SIÈGE

“Group 0 +” / pour un nouveau né et au poids de jusqu'à 13 kg./

Veillez utiliser les ceinture de sécurité de 3 points de l'auto pour assure la sécurité de l'enfant et pour fixer le siège auto!

Votre siège enfant ne peut être installé qu'à l'aide des ceintures de 3 points, **en sens INVERSE** de la marche de l'automobile ! **AVERTISSEMENT!** L'enfant ne doit pas être dans le siège d'enfant lors de l'installation du siège dans la voiture et du réglage de la ceinture de sécurité. Le véhicule doit être sur une surface plane!

Pas 1. Ajustez la poignée en position verticale. (Fig.14)

Pas 2. Placez le siège de sécurité enfant sur la place automobile „au sens inverse de la marche” ,en vous assurant que celui-ci est placé juste près du dossier. **Si votre auto a un airbag aux places destinées aux passagers, le siège auto ne doit être utilisé que sur les places arrière de l'auto!**

Pas 3. Faites passer la ceinture abdominale à travers les deux meneurs sur les côtés du siège enfant et accrochez la ceinture de l'automobile jusqu'à ce qu'on entende un « click ». (Fig.15) Tirez l'harnais vers le haut pour serrer le siège vers la place et pour vous assurer que la ceinture est accrochée.

Pas 4. Placez l'harnais dans le meneur sur le dos du siège enfant. (Fig.16)

Pas 5. Tirez l'harnais épaules pour le serrer. (Fig.17)

Pas 6. Ajustez la poignée de transport du siège de telle façon que celle-là appuie le dossier de la place automobile. (Fig.18)

Pas 7. Assurez-vous que la ceinture est tendue et celle-ci n'est pas tordeuse.

Assurez-vous que le siège est fixé d'une façon stable sur la place auto.

Pas 8. Placez l'enfant sur le siège. Vérifiez l'hauteur des harnais : Assurez-vous que les harnais ne sont pas tordeuses dans quelque point. Accrochez les ceintures de l'enfant, en vous assurant que celles-ci sont bien mises et tirez la bride au centre du siège pour les appreter.

Assemblage du pare-soleil

1. Introduisez la base „12” dans l'ouverture du bord de devant du pare-soleil. (Fig.19)

2. Placez la poignée de transport du siège en position vers le bas derrière le dos. (Fig.20)

3. Introduisez les deux bouts de la base du pare-soleil dans les deux porte-pares-soleil „10” situés des côtés du siège. (Fig.21)

4. Fixez la part inférieure du pare-soleil au sommet du dos du siège. (Fig.22)

5. Tendez le pare-soleil (Fig.23) et ajustez la poignée de transport dans la position désirée (Fig.24)

Monter le siège d'auto sur une poussette

Installation du adaptateurs – placez le adaptateurs (**Non inclus dans le kit!**) dans les trous des deux côtés du siège auto, ayant en vue la différence pour le côté gauche et le côté droit. Photo 25.

Démontage du adaptateurs - Vous pouvez démonter le siège des adaptateurs, en appuyant simultanément sur les boutons rouges (Photo 26) des deux côtés du siège auto.

SUR LA ROUTE

1. Avant de conduire, vérifiez la fixation et la position du siège de voiture.

2. Gardez le siège auto à l'abri de la lumière directe du soleil. Certaines parties peuvent devenir trop chaudes pour la peau de l'enfant.

3. Installez le siège d'auto sans l'auvent.

4. Ne laissez pas l'enfant sans surveillance.

5. Tous les articles dans la voiture doivent être sécurisés pour éviter que l'enfant ne se blesse.

6. Tous les articles pointus laissent dans des boîtes pour empêcher la blessure de l'enfant.

7. En cas d'accident, sortez immédiatement l'enfant de la voiture.

8. Pendant la conduite, ne retournez pas si votre enfant pleure! Si nécessaire, arrêtez la voiture et prenez soin de votre enfant.

9. Pour fixer le contact du siège d'auto avec le service technique autorisé.

IT

IMPORTANTE! LEGGERE ATTENTAMENTE E CONSERVARE PER FUTURO RIFERIMENTO !

PLUTO Seggiolino auto / Istruzione per l'uso

NOTIZIA

1. Questo è un dispositivo "universale" di sicurezza per i bambini. È stato approvato conformemente alla regola n. 44, per un'utilizzazione generale nei veicoli ed è adattato per la maggior parte dei veicoli, ma non per tutti i tipi di sedie.
2. L'implementazione è corretta, se il costruttore del veicolo ha dichiarato nel manuale del veicolo che nel veicolo possono essere messi dei dispositivi di tipo « universale » per bambini di quest'età.
3. Questo dispositivo di sicurezza è stato classificato come "universale" in condizioni più rigorose di quelle applicate a modelli precedenti che non recano questo avviso.
4. In caso di dubbio, consultare il produttore del dispositivo di sicurezza per bambini o il rivenditore.

Il seggiolino auto è adatto solo per i veicoli con cinture di sicurezza a 3 punti statici o 3 punti retraibili. Conforme allo standard UN / ECER № 16 o altre norme equivalenti.



ESTREMAMENTE PERICOLOSO!
Non utilizzare sui sedili muniti con airbag.

Importanti istruzioni di sicurezza!

- ATTENZIONE!** Solo per i veicoli che sono dotati di un dispositivo di cinture di sicurezza a 3 punti di stoccaggio, approvato ai sensi del regolamento №16 UN/ECE o altre norme equivalenti.
- ATTENZIONE!** I componenti rigidi o le parti in plastica del dispositivo di sicurezza per i bambini devono essere installati in modo che durante l'uso quotidiano del veicolo, non dovrebbero essere bloccati tra i sedili o le porte del veicolo.
- ATTENZIONE!** Tutte le cinture di sicurezza di fissaggio dello seggiolino auto devono essere strette e aderenti al bambino e non torse.
- ATTENZIONE!** Il dispositivo deve essere sostituito se è stato sottoposto ad un carico significativo o danneggiato in un incidente.
- ATTENZIONE!** È pericoloso di apportare modifiche o aggiunte al dispositivo senza l'approvazione delle autorità competenti!
- ATTENZIONE!** Seguire scrupolosamente le istruzioni di installazione. Non farlo può causare lesioni al bambino!
- ATTENZIONE!** Non lasciare mai il bambino senza sorveglianza nel dispositivo di sicurezza!
- ATTENZIONE!** Tutti i bagagli o altri oggetti che potrebbero causare lesioni in caso di incidente, devono essere adeguatamente protetti!
- ATTENZIONE!** Il dispositivo di sicurezza dei bambini non deve essere mai utilizzato senza il coperchio in tessuto!
- ATTENZIONE!** Il coperchio in tessuto del seggiolino auto non deve essere sostituito da un'altro, se non è raccomandato dal produttore, perché fa parte integrante del dispositivo di sicurezza!
- ATTENZIONE!** Il seggiolino auto può essere installato su sedili con il sistema di sicurezza a 3 punti di fissaggio. Non utilizzare altri punti di fissaggio per la cintura, come descritto nelle istruzioni e contrassegnati sul dispositivo. Assicurarsi che il ciclo della cintura di sicurezza non si trova nel o davanti la cintura definita del sistema di sicurezza.
- ATTENZIONE!** I sistemi riversati di sicurezza dei bambini non devono essere utilizzati su posti da sedere protetti da cuscino salvavita (airbag).
- ATTENZIONE!** L'interno della macchina può riscaldarsi troppo quando essa è esposta alla luce diretta del sole. Perciò si raccomanda di coprire il seggiolino quando non è in uso. Ciò impedisce il riscaldamento del rivestimento e degli elementi, nello specifico quelli agganciati al seggiolino, nonché l'ustione del bambino!
- ATTENZIONE!** Non utilizzate il seggiolino a casa. Esso non è progettato per uso domestico e deve essere utilizzato esclusivamente nel veicolo!
- ATTENZIONE!** Prima di posizionare qualche parte mobile o regolabile del seggiolino, bisogna spostare il vostro bambino dal seggiolino!
- ATTENZIONE!** Controllare periodicamente le cinture per usura, facendo speciale attenzione ai punti di aggancio, alle sicurezze e ai dispositivi di regolazione.
- ATTENZIONE!** Non lasciare la fibbia parzialmente chiusa, essa deve essere completamente bloccata quando tutte le parti sono impegnate. Dovreste poter estrarre subito il bambino dal seggiolino in caso di urgenza.
- ATTENZIONE!** Il seggiolino non si può utilizzare rivolto in direzione del senso di marcia!

ATTENZIONE! Conservare questo seggiolino in un luogo sicuro quando non viene utilizzato. Evitare di posizionare oggetti pesanti sopra di esso. Non permettere che il seggiolino per bambini venga a contatto con sostanze corrosive, ad es. acido della batteria.

ATTENZIONE! Il seggiolino deve essere fissato con cintura di sicurezza, anche quando non è in uso. Un posto non protetto può ferire gli altri passeggeri nell'auto in caso di arresto urgente.

ECE R44/04

ISTRUZIONI PER IL LAVAGGIO

1. Il seggiolino auto può essere pulito con acqua tiepida e sapone. Non utilizzare detergenti aggressivi, come abrasivi o solventi.
2. Il rivestimento del seggiolino deve essere lavato a mano ad una temperatura massima di 30° C. Non metterlo in asciugatrice. Lasciare asciugare naturalmente.
3. Le parti in plastica possono essere pulite con un panno umido. Non usare prodotti abrasivi.

TIPO DI CINTURE GRADITE CHE DOVETE AVERE NEL AUTOMOBILE

Il vostro seggiolino può essere installato **SOLAMENTE** con l'aiuto delle cinture a tre punti, in senso **OPPOSTO** a quello della marcia dell'auto!

- ❓ Possibilità di installare **UNICAMENTE** dei seggiolini auto **SENZA AIRBAG ATTIVO!**
- ❓ Possibilità di installare dei seggiolini **UNICAMENTE** con le cinture di sicurezza a 3 punti di fissaggio!

NON UTILIZZARE SU DELLE SEDIE CON CINTURE DI SICUREZZA A 2 PUNTI DI FISSAGGIO!

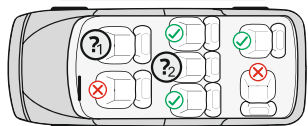
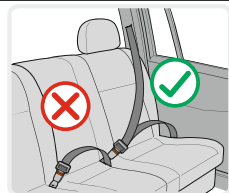

PARTI

Foto 1

1. Maniglia di trasporto
2. Spallaccio delle cinture
3. Fibbia per le cinture
4. Cinturino di regolazione delle cinture
5. Pulsante di regolazione delle cinture (sotto il rivestimento)
6. Guida della parte inferiore della cintura
7. Pulsante rosso di regolazione della maniglia
8. Guida della cintura diagonale
9. Fori di regolazione delle cinture per le spalle
10. Supporti della capottina parasole
11. Cinture per le spalle
12. Base della capottina parasole
13. Rilasciare i pulsanti per gli adattatori

Controllo dell'altezza delle cinture per le spalle

Controllare sempre se le cinture per le spalle siano sistemate all'altezza corretta per il vostro bambino. Scegliere l'altezza delle cinture secondo l'altezza del bambino. La posizione delle cinture deve essere al livello o un poco sopra le spalle del bambino. **Attenzione:** Non mettere le cinture troppo in alto o in modo che il bambino possa appoggiarsi su di esse!

Sullo schienale del seggiolino ci sono 2 copie di fori attraverso i quali si può regolare l'altezza delle cinture per le spalle secondo il peso del bambino. (Foto 2)

Regolazione dell'altezza delle cinture

1. Premere il pulsante di regolazione delle cinture "5" e nel frattempo tirare le due cinture per le spalle. (Foto 3)
2. Tirare via le cinture "11" dai fori sullo schienale dal fronte del seggiolino. (Foto 4)
3. Infilare di nuovo le cinture nei fori desiderati dalla parte frontale dello schienale e unirli sul retro dello schienale con il cinturino di regolazione "4". Assicurarsi che le cinture siano sistemate allo stesso livello e non siano ritorte.

Blocco della cintura

1. Unire i due elementi „E” e „F” alla fine della cintura (Foto 6) e metterli nella fibbia centrale "3" fino al sentire di uno click. (Foto 7)
2. Controllare se la cintura sia bloccata tirando le cinture per le spalle verso l'alto. (Foto 8)
3. Per sbloccare le cinture premere il pulsante rosso della fibbia centrale "3".

Regolazione della lunghezza delle cinture

1. Come allentare delle cinture: Premere il pulsante di regolazione delle cinture "5" e nel frattempo tirare le due cinture per le spalle. (Foto 3)
2. Come stringere le cinture: Mettere il bambino nel seggiolino, chiudere le due cinture nella fibbia centrale e tirare il cinturino "4" a metà del seggiolino. (Foto 5)

Regolazione della maniglia di trasporto del seggiolino auto

Per regolare la maniglia premere contemporaneamente i pulsanti rossi su entrambi le parti laterali della maniglia quindi girarla. (Fig.9)

Posizione 1 – Successivo faccia - per l'installazione in auto. Solo questa posizione può essere utilizzata quando il seggiolino è montato nell'auto. (Fig.10)

Posizione 2 – Verticale – per il trasporto. (Fig.11)

Posizione 3 – Fissa orizzontalmente dietro il retro dello schienale – Per la funzione ondeggiante. (Fig.12)

Posizione 4 – In basso sotto il retro dello schienale – Fissaggio del seggiolino per la pappa del bambino. (Fig.13)

Assicurarsi che la maniglia sia fissata nella posizione scelta, che le cinture siano correttamente posizionate e che la fibbia sia bloccata prima di trasportare il vostro bambino nel seggiolino auto.

MONTAGGIO DEL SEGGIOLINO

“Gruppo 0 + ” /per neonato e bambino con peso fino a 13 kg./

Si prega di utilizzare le cinture di sicurezza a 3 punti della macchina per garantire la sicurezza del bambino e per fissare il seggiolino nella macchina!

Il vostro seggiolino può essere installato **SOLAMENTE** con l'aiuto delle cinture a tre punti, in senso **OPPOSTO** a quello della marcia dell'auto! **ATTENZIONE!** Il bambino non dovrebbe essere nel seggiolino quando si installa il seggiolino nell'auto e si regola la cintura dell'auto. Il veicolo deve essere su una superficie piana!

Passo 1. Regolare la maniglia in posizione verticale. (Fig.14)

Passo 2. Mettere il seggiolino di sicurezza sul sedile dell'auto in senso opposto della marcia assicurandosi che sia messo addosso allo schienale del sedile. **Se la macchina è munita di airbag ai sedili per i passeggeri, il seggiolino deve essere usato solo sui sedili posteriori della macchina!**

Passo 3. Inserire la parte superiore della cintura di sicurezza nelle due guide sulle parti laterali del seggiolino quindi bloccare la cintura nella fibbia dell'auto fino al sentire di un “click”. (Fig.15) Tirare la cintura per le spalle verso l'alto per stringere il seggiolino verso il sedile e per assicurarsi che la cintura sia bloccata.

Passo 4. Mettere la cintura per la spalla nella guida sul retro del seggiolino. (Fig.16)

Passo 5. Tirare la cintura per la spalla per stringerla. (Fig.17)

Passo 6. Regolare la maniglia di trasporto del seggiolino in modo che esso si appoggi allo schienale del sedile dell'auto. (Fig.18)

Passo 7. Assicurarsi che la cintura sia tesa e che non sia ritorta. Assicurarsi che il seggiolino sia stabilmente fissato sul sedile dell'auto.

Passo 8. Mettere il bambino nel seggiolino. Controllare l'altezza delle cinture per le spalle. Assicurarsi che le cinture non siano ritorte o agganciate da qualche parte. Bloccare le cinture sul bambino assicurandosi che siano ben sistemate e tirare il cinturino al centro del seggiolino per stringerle.

Assemblaggio della capottina parasole

1. Inserire la base “12” nel foro sul bordo anteriore della capottina parasole. (Fig.19)

2. Mettere le maniglia di trasporto del seggiolino in posizione in basso sotto lo schienale. (Fig.20)

3. Inserire i due estremi della base della capottina parasole nei due supporti della capottina parasole “10” posizionati su entrambi le parti laterali del seggiolino. (Fig.21)

4. Fissare la parte inferiore della capottina parasole alla punta dello schienale del seggiolino. (Fig.22)

5. Stendere la capottina parasole (Fig.23) e regolare la maniglia di trasporto nella posizione desiderata (Fig.24)

Montare il seggiolino su un passeggino

Montaggio del adattatori – Mettere gli adattatori (**Non incluso nel kit!**) nei fori dalle due parti del seggiolino prendendo in considerazione la differenza tra la parte sinistra e quella destra. Immagine 25

Smontaggio del adattatori - Il seggiolino si può smontare dagli adattatori premendo contemporaneamente i bottoni rossi (Immagine 26) dalle due parti del seggiolino.

SULLA STRADA

1. Prima di guidare, controllare l'attacco e la posizione del seggiolino auto.

2. Tenere il seggiolino dell'auto lontano dalla luce solare diretta. Alcune parti potrebbero diventare troppo calde per la pelle del bambino.

3. Installare il seggiolino auto senza il tettuccio.

4. Non lasciare il bambino incustodito.

5. Tutti gli articoli nell'auto devono essere fissati per evitare che il bambino si ferisca.

6. Tutti gli oggetti appuntiti vanno lasciati in scatole per evitare lesioni al bambino.

7. In caso di incidente, estrarre immediatamente il bambino dall'auto.

8. Durante la guida non tornare indietro se il bambino piange! Se è necessario, ferma l'auto e poi prenditi cura di tuo figlio.

9. Per fissare il seggiolino auto contattare il servizio tecnico autorizzato.

ΣΗΜΑΝΤΙΚΟ! ΔΙΑΒΑΤΕ ΠΡΟΣΕΚΤΙΚΑ ΤΙΣ ΟΔΗΓΙΕΣ ΚΑΙ ΦΥΛΑΞΤΕ ΤΕΣ ΓΙΑΤΙ ΜΠΟΡΕΙ ΝΑ ΤΙΣ ΧΡΕΙΑΣΤΕΙΤΕ ΣΤΟ ΜΕΛΛΟΝ!

PLUTO Κάθισμα αυτοκινήτου / Instrukcja użytkownika

ΠΛΗΡΟΦΟΡΙΕΣ

1. Αυτό είναι „παγκόσμια” συσκευή ασφαλείας για τα παιδιά. Έχει εγκριθεί σύμφωνα με το άρθρο №44, για γενική χρήση σε οχήματα και είναι κατάλληλο για τα περισσότερα, αλλά όχι για όλα τα καθίσματα αυτοκινήτων.
2. Η τοποθέτηση είναι σωστή εάν ο κατασκευαστής του οχήματος έχει δηλώσει στο εγχειρίδιο χρήσης του οχήματος ότι στο όχημα μπορούν να τοποθετηθούν “παγκόσμια” συστήματα ασφαλείας για παιδιά αυτής της συγκεκριμένης ηλικίας.
3. Αυτό το σύστημα ασφαλείας για παιδιά έχει χαρακτηριστεί ως “παγκόσμιο” υπό αυστηρότερους όρους από εκείνους που εφαρμόζονται σε προηγούμενους σχεδιασμούς, στους οποίους δεν υπάρχει αυτή η παρατήρηση.
4. Αν έχετε αμφιβολίες, συμβουλευτείτε τον κατασκευαστή του συστήματος ασφαλείας για παιδιά ή τον πωλητή.

Το κάθισμα είναι κατάλληλο μόνο για οχήματα εφοδιασμένα με ζώνες 3 σημείων ή αναδιπλούμενες ζώνες ασφαλείας 3 σημείων. Τέτοιες που έχουν εγκριθεί από UN / ECER № 16 ή άλλα ισοδύναμα πρότυπα.



ΑΚΡΩΣ ΕΠΙΚΙΝΔΥΝΟ!
Να μην χρησιμοποιείται σε επιβατικά καθίσματα, τα οποία είναι εξοπλισμένα με αερόσακος!

Σημαντικές οδηγίες για την ασφάλεια!

ΠΡΟΣΟΧΗ! Κατάλληλο μόνο εάν τα εγκεκριμένα οχήματα είναι εφοδιασμένα με αναδιπλούμενη συσκευή 3 σημείων της ζώνης ασφαλείας, η οποία έχει εγκριθεί σύμφωνα με τον κανονισμό №16 της ΟΕΕ των ΗΕ ή άλλα ισοδύναμα πρότυπα.

ΠΡΟΣΟΧΗ! Τα σκληρά εξαρτήματα ή τα πλαστικά μέρη του συστήματος ασφαλείας για παιδιά πρέπει να τοποθετούνται και να εγκατασταθούν έτσι ώστε κατά την καθημερινή χρήση του οχήματος να μην πιάνονται από τα κινητά καθίσματα ή τις πόρτες του οχήματος.

ΠΡΟΣΟΧΗ! Όλες οι ζώνες οι οποίες στερεώνουν το παιδικό κάθισμα πρέπει να είναι σφιγγμένες, ενώ οι ζώνες που συγκρατούν το παιδί να έχουν ρυθμιστεί προς το σώμα του και να μην είναι στριμμένες.

ΠΡΟΣΟΧΗ! Η συσκευή πρέπει να αντικατασταθεί εάν έχει υποστεί μεγάλη επιφόρτωση σε ατύχημα.

ΠΡΟΣΟΧΗ! Είναι επικίνδυνο να γίνουν αλλαγές ή να συμπληρώνεται το σύστημα ασφαλείας χωρίς την έγκριση της αρμόδιας αρχής!

ΠΡΟΣΟΧΗ! Ακολουθήστε αυστηρά τις οδηγίες εγκατάστασης. Η μη συμμόρφωση με αυτές θα μπορούσε να οδηγήσει στο τραυματισμό του παιδιού!

ΠΡΟΣΟΧΗ! Ποτέ μην αφήνετε το παιδί σας χωρίς επίβλεψη στην συσκευή ασφαλείας!

ΠΡΟΣΟΧΗ! Οποιαδήποτε αποσκευή ή άλλα αντικείμενα που θα μπορούσαν να προκαλέσουν τραυματισμό σε περίπτωση σύγκρουσης θα πρέπει να είναι σωστά στερεωμένα!

ΠΡΟΣΟΧΗ! Το σύστημα ασφαλείας για παιδιά δεν πρέπει να χρησιμοποιείται χωρίς κάλυμμα!

ΠΡΟΣΟΧΗ! Το κάλυμμα του καθίσματος δεν πρέπει να αντικαθίσταται με άλλο, μόνο με αυτό που συνιστάται από τον κατασκευαστή επειδή αποτελεί αναπόσπαστο μέρος του συστήματος ασφαλείας των παιδιών!

ΠΡΟΣΟΧΗ! Το κάθισμα μπορεί να εγκατασταθεί μόνο σε καθίσματα επιβατών με σύστημα ζωνών ασφαλείας 3-σημείων. Μην χρησιμοποιείτε άλλα σημεία για την προσαρτήση της ζώνης, εκτός από αυτές που περιγράφονται στις οδηγίες και σημειώνονται στο σύστημα ασφαλείας. Βεβαιωθείτε ότι η πόρτη της ζώνης του αυτοκινήτου δεν βρίσκεται μέσα ή μπροστά από συγκεκριμένο σύστημα ασφαλείας.

ΠΡΟΣΟΧΗ! Τα γυρισμένα προς τα πίσω συστήματα ασφαλείας των παιδιών δεν πρέπει να χρησιμοποιούνται σε σημεία καθίσματος προσαρμοσμένα από αερόσακο.

ΠΡΟΣΟΧΗ! Το εσωτερικό του αυτοκινήτου μπορεί να ζεσταθεί υπερβολικά, όταν εκτίθεται σε άμεση ηλιακή ακτινοβολία. Για το λόγο αυτό συστήνεται η παιδική καρέκλα να καλύπτεται όταν δεν χρησιμοποιείται. Με τον τρόπο αυτό αποφεύγεται η θέρμανση της επένδυσης και των στοιχείων και ειδικά αυτών που στηρίχθηκαν στην παιδική καρέκλα, καθώς επίσης αποφεύγονται εγκαύματα του παιδιού!

ΠΡΟΣΟΧΗ! Μην χρησιμοποιείτε την καρέκλα αυτοκινήτου στο σπίτι. Η ίδια καρέκλα δεν σχεδιάστηκε για οικιακή χρήση και πρέπει να χρησιμοποιηθεί μόνο στο μεταφορικό μέσο!

ΠΡΟΣΟΧΗ! Πριν ρυθμίσετε κάποιο κινητό μέρος ή ρυθμιζόμενο μέρος του παιδικού καθίσματος, πρέπει να **βγάλετε το παιδί σας από την παιδική καρέκλα.**

ΠΡΟΣΟΧΗ! Κατά περιόδους πρέπει να ελέγχετε τις ζώνες για ενδεχόμενη φθορά, όπως προσέξετε ιδιαίτερω τα σημεία στήριξης, τις ασφάλειες και τα ρυθμιζόμενα εξαρτήματα.

ΠΡΟΣΟΧΗ! Μην αφήνετε την πόρτη μερικώς κλειστή, θα πρέπει να είναι κλειδωμένη όταν όλα τα μέρη είναι δεσμευμένα. Θα πρέπει να είστε σε θέση αμέσως να βγάλετε το παιδί από το κάθισμα σε περίπτωση έκτακτης ανάγκης.

ΠΡΟΣΟΧΗ! Η καρέκλα δεν μπορεί να χρησιμοποιηθεί με την όψη προς τα εμπρός
ΠΡΟΣΟΧΗ! Αποθηκεύστε αυτό το παιδικό κάθισμα σε ασφαλές μέρος όταν δεν χρησιμοποιείται. Αποφύγετε να τοποθετείτε βαριά αντικείμενα επάνω του. Μην αφήνετε το παιδικό κάθισμά σας να έρχεται σε επαφή με διαβρωτικές ουσίες, π.χ. οξύ συσσωρευτού.

ΠΡΟΣΟΧΗ! Το κάθισμα του μωρού πρέπει να ασφαρίζεται με ζώνη ασφαλείας αυτοκινήτου, ακόμα και όταν δεν χρησιμοποιείται. Ένα μη ασφαλές κάθισμα μπορεί να τραυματίσει άλλους επιβάτες στο αυτοκίνητο σε περίπτωση επείγουσας διακοπής.

ECE R44/04

ΟΔΗΓΙΕΣ ΓΙΑ ΠΛΥΣΙΜΟ

1. Το παιδικό κάθισμα αυτοκινήτου μπορεί να καθαρίζεται με χλιαρό νερό και σαπούνι. Μην χρησιμοποιείτε ισχυρά καθαριστικά, όπως λειαντικά ή διαλυτικά.
2. Η ταπεσαρία θα πρέπει να πλένεται στο χέρι σε μέγιστη θερμοκρασία 30 ° C. Μην την βάζεται στο στεγνωτήριο. Αφήστε την ταπεσαρία να στεγνώσει φυσικά.
3. Τα πλαστικά μέρη μπορούν να καθαρίζονται με την βοήθεια υγρού πανιού. Μην χρησιμοποιείτε λειαντικά.

ΕΙΔΟΣ ΤΩΝ ΕΓΚΕΚΡΙΜΕΝΩΝ ΖΩΝΩΝ ΠΟΥ ΠΡΕΠΕΙ ΝΑ ΕΧΕΤΕ ΣΤΟ ΑΥΤΟΚΙΝΗΤΟ

Το παιδικό σας κάθισμα μπορεί να εγκατασταθεί **ΜΟΝΟ** με την βοήθεια ζωνών 3-σημείων σε κατεύθυνση **ΑΝΤΙΘΕΤΗ** από την κίνηση του αυτοκινήτου!

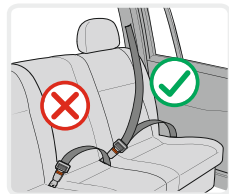

① Δυνατότητα για εγκατάσταση **ΜΟΝΟ** σε καθίσματα χωρίς ενεργό **ΑΕΡΟΣΑΚΟ!**

② Δυνατότητα για εγκατάσταση **ΜΟΝΟ** σε καθίσματα με ζώνες 3 σημείων!

ΔΕΝ ΜΠΟΡΕΙ ΝΑ ΧΡΗΣΙΜΟΠΟΙΕΙΤΑΙ ΣΕ ΚΑΘΙΣΜΑΤΑ ΜΕ ΖΩΝΕΣ 2 ΣΗΜΕΙΩΝ!

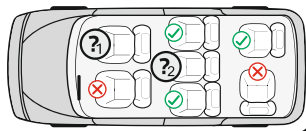

ΕΞΑΡΤΗΜΑΤΑ

Φωτογραφία 1

1. Λαβή μεταφοράς
2. Σύστημα απαλής στήριξης
3. Κλιπς για τις ζώνες
4. Λουρί ρύθμισης των ζωνών
5. Πλήκτρο ρύθμισης των ζωνών (κάτω από την επένδυση)

6. Οδηγός για την ζώνη υπογαστρίου
7. Κόκκινο κουμπί για την ρύθμιση της λαβής
8. Οδηγός για την διαγώνια ζώνη
9. Ανοίγματα για την ρύθμιση των ζωνών ώμου
10. Σφιγκτήρες για την τέντα
11. Ζώνες ώμου
12. Βάση για την τέντα
13. Κουμπιά απελευθέρωσης για προσαρμογείς

Έλεγχος του ύψους των ζωνών των ώμων

Πάντα πρέπει να ελέγχετε εάν οι ζώνες των ώμων τοποθετήθηκαν στο σωστό για το παιδί σας ύψος. Επιλέγετε το ύψος των ζωνών ανάλογα με το ύψος του παιδιού. Η θέση των ζωνών πρέπει να είναι στο επίπεδο ή λίγο πάνω από τους ώμους του παιδιού. **Προσοχή:** Μην τοποθετείτε τις ζώνες υπερβολικά ψηλά ή με τρόπο που το παιδί να ακουμπάει σ' αυτές!

Στην πλάτη της καρέκλας υπάρχουν 2 διπλά ανοίγματα, με τα οποία μπορείτε να ρυθμίσετε το ύψος των ζωνών για τους ώμους ανάλογα με το βάρος του παιδιού. (Φωτογραφία 2)

Ρύθμιση του ύψους των ζωνών

1. Πατήστε το πλήκτρο ρύθμισης των ζωνών «5» και ταυτόχρονα τραβήξτε τις δύο ζώνες για τους ώμους. (Φωτογραφία 3)
2. Τραβήξτε τις ζώνες "11" από τα ανοίγματα της πλάτης από την πρόσθια πλευρά της καρέκλας. (Σικόνα 4)
3. Τοποθετήστε ξανά τις ζώνες στα επιθυμητά ανοίγματα στο μπροστινό μέρος της πλάτης του καθίσματος και συνδέστε τις πίσω στην πλάτη με το λουράκι για την ρύθμιση "4". Βεβαιωθείτε, ότι οι ζώνες τοποθετήθηκαν σε ένα επίπεδο και ότι δεν είναι τυλιγμένες.

Κούμπωμα της ζώνης

1. Συνδέστε τα „E” και „F” στοιχεία στην άκρη της ζώνης (Φωτογραφία 6) και τοποθετήστε τα στο κέντρο του κλιπς “3” μέχρι να ακούσετε κλικ. (Φωτογραφία 7)
2. Ελέγξτε εάν η ζώνη κουμπώθηκε, όπως τραβήξτε τις ζώνες για τους ώμους προς τα επάνω. (Σικόνα 8)
3. Για να απελευθερώσετε τις ζώνες πατήστε προς τα κάτω το κόκκινο κουμπί του κεντρικού κλιπς “3”.

Ρύθμιση του μήκους των ζωνών

1. Χαλαρώστε τις ζώνες: Πατήστε το πλήκτρο ρύθμισης των ζωνών «5» και ταυτόχρονα τραβήξτε τις δύο ζώνες για τους ώμους. (Φωτογραφία 3)
2. Σφίξιμο των ζωνών: Βάλτε το παιδί στην καρέκλα, κουμπώστε τις δύο ζώνες στο κεντρικό κλιπς και τραβήξτε την ταινία “4” από τη μέση του καθίσματος. (Φωτογραφία 5)

Ρύθμιση της λαβής μεταφοράς του καθίσματος αυτοκινήτου

Η λαβή μεταφοράς του καθίσματος αυτοκινήτου μπορεί να ρυθμίζεται σε τέσσερις θέσεις.

Για να ρυθμίσετε τη λαβή, πιέστε συγχρόνως τα δύο κόκκινα κουμπιά από τις δύο πλευρές της λαβής και σφίξτε. (Φωτογραφία 9)

1 Θέση – με το πρόσωπο προς τα εμπρός – για εγκατάσταση στο αυτοκίνητο. Μόνο αυτή η θέση μπορεί να χρησιμοποιηθεί όταν το κάθισμα είναι εγκατεστημένο στο αυτοκίνητο. (Φωτογραφία 10)

2 Θέση - Όρθια- για μεταφορά. (Φωτογραφία 11)

3 Θέση – Ρυθμισμένη οριζόντια πίσω από την πλάτη – Για λειτουργία κούνιας . (Φωτογραφία 12)

4 Θέση – Προς τα κάτω πίσω από την πλάτη – Στερέωση της καρέκλας τσίραματος του παιδιού. (Σικόνα 13)

Βεβαιωθείτε ότι η λαβή είναι στερεωμένη στην επιλεγμένη θέση, οι ζώνες έχουν τοποθετηθεί σωστά και η πόρπη είναι κουμπωμένη, πριν να μεταφέρετε το παιδί σας στο παιδικό κάθισμα του αυτοκινήτου.

ΣΥΝΑΡΜΟΛΟΓΗΣΗ ΤΗΣ ΚΑΡΕΚΛΑΣ

«ομάδα 0+» /για νεογέννητο και με βάρος μέχρι 13 κιλά/

Παρακαλούμε χρησιμοποιήστε τις ζώνες ασφαλείας τριών σημείων του αυτοκινήτου, για να εξασφαλίσετε ασφάλεια του παιδιού και για να στηρίξετε την καρέκλα αυτοκινήτου !

Το παιδικό σας κάθισμα μπορεί να εγκατασταθεί **ΜΟΝΟ** με την βοήθεια ζωνών 3-σημείων σε κατεύθυνση **ΑΝΤΙΘΕΤΗ** από την κίνηση του αυτοκινήτου! **ΠΡΟΣΟΧΗ!** Το παιδί δεν πρέπει να βρίσκεται στο παιδικό κάθισμα κατά την τοποθέτηση του καθίσματος στο αυτοκίνητο και τη ρύθμιση της ζώνης του αυτοκινήτου Το όχημα πρέπει να είναι σε ομοιόμορφη επιφάνεια!

Βήμα 1. Ρυθμίστε τη λαβή σε κάθετη θέση. (Φωτογραφία 14)

Βήμα 2. Τοποθετήστε το παιδικό κάθισμα ασφαλείας του αυτοκινήτου "στην αντίθετη κατεύθυνση από την κίνηση του αυτοκινήτου", αφού βεβαιωθείτε ότι είναι καλά στερεωμένο στην πλάτη του καθίσματος . **Σε περίπτωση που** το αυτοκίνητό σας έχει αερόσακο στο επιβιβατικό κάθισμα, τότε η καρέκλα αυτοκινήτου πρέπει να χρησιμοποιηθεί μόνο στα πίσω καθίσματα του αυτοκινήτου!

Βήμα 3. Περάστε την κοιλιακή ζώνη μέσα από τους δύο οδηγούς από τις πλευρές του παιδικού καθίσματος και κουμπώστε την ζώνη στην πόρπη του αυτοκινήτου μέχρι να ακουστεί "κλικ". (Φωτογραφία 15) Τραβήξτε την ζώνη ώμου προς τα πάνω για να σφίξετε το παιδικό κάθισμα προς το κάθισμα του αυτοκινήτου και βεβαιωθείτε ότι η ζώνη είναι κουμπωμένη.

Βήμα 4. Τοποθετήστε την ζώνη ώμου στον οδηγό στην πλάτη του παιδικού καθίσματος. (Φωτογραφία 16)

Βήμα 5. Τραβήξτε την ζώνη ώμου για να την σφίξετε. (Φωτογραφία 17)

Βήμα 6. Ρυθμίστε τη λαβή μεταφοράς του καθίσματος αυτοκινήτου, έτσι ώστε να ακουμπάει την πλάτη του καθίσματος αυτοκινήτου. (Φωτογραφία 18)

Βήμα 7. Βεβαιωθείτε, ότι η ζώνη τεντώθηκε και δεν τυλίχθηκε. Βεβαιωθείτε, ότι η καρέκλα στηρίχθηκε σταθερά στο κάθισμα του αυτοκινήτου.

Βήμα 8 Βάλτε το παιδί στην καρέκλα. Ελέγξτε το ύψος των ζωνών για τους ώμους. Βεβαιωθείτε, ότι οι ζώνες δεν τυλίχθηκαν ή κρεμάστηκαν κάπου. Κουμπώστε τις ζώνες του παιδιού, όπως βεβαιωθείτε, ότι είναι καλά τοποθετημένες και τραβήξτε το λουρί στο κέντρο του καθίσματος για να τις σφίξετε.

Συναρμολόγηση της τέντας

1. Βάλτε τη βάση "12" στην οπή της μπροστινής άκρης της τέντας . (Φωτογραφία 19)

2. Τοποθετήστε τη λαβή μεταφοράς του παιδικού καθίσματος σε θέση προς τα κάτω πίσω από την πλάτη του καθίσματος. (Φωτογραφία 20)

3. Βάλτε τις δύο άκρες της βάσης της τέντας στις δύο υποδοχές της τέντας "10" που βρίσκονται στις δύο πλευρές του παιδικού καθίσματος. (Φωτογραφία 21)

4. Στερεώστε το κάτω μέρος της τέντας στην κορυφή της πλάτης του παιδικού καθίσματος (Φωτογραφία 22)

5. Τεντώστε την τέντα (Φωτογραφία 23) και ρυθμίστε την λαβή μεταφοράς στην επιθυμητή θέση. (Σικόνα 24)

Τοποθέτηση του καθίσματος αυτοκινήτου σε ένα καρτσάκι μωρού

Συναρμολογήστε το αντάπτορες – τοποθετήστε τους αντάπτορες **(Που δεν περιλαμβάνονται στο κιτ!)** στις οπές από τις δύο πλευρές του καθίσματος, λαμβάνοντας υπόψη την διαφορά μεταξύ της αριστερής και της δεξιάς πλευράς. Φωτογραφία 25.

Αποσυναρμολόγηση του αντάπτορες. - Μπορείτε να αποσυναρμολογήσετε το κάθισμα από τους αντάπτορες πατώντας ταυτόχρονα τα κόκκινα πλήκτρα (Φωτογραφία 26) από τις δύο πλευρές του καθίσματος.

ΣΤΟ ΔΡΟΜΟ

1. Πριν από την οδήγηση, ελέγξτε τη στερέωση και τη θέση του καθίσματος αυτοκινήτου.

2. Κρατήστε το κάθισμα του αυτοκινήτου μακριά από το άμεσο ηλιακό φως. Ορισμένα μέρη μπορεί να πάρουν πολύ ζεστό για το δέρμα του παιδιού.

3. Τοποθετήστε το κάθισμα του αυτοκινήτου χωρίς το θόλο.

4. Μην αφήνετε το παιδί χωρίς επίτηρηση.

5. Όλα τα αντικείμενα του αυτοκινήτου πρέπει να ασφαλιστούν για να αποφευχθεί ο τραυματισμός του παιδιού.

6. Όλα τα αιχμηρά αντικείμενα αφήνουν σε κουτιά για να αποτραπεί ο τραυματισμός του παιδιού

7. Σε περίπτωση ατυχήματος αφαιρέστε αμέσως το παιδί από το αυτοκίνητο.

8. Κατά την οδήγηση μην γυρίζετε πίσω αν το παιδί σας φωνάζει! Εάν είναι απαραίτητο να σταματήσετε το αυτοκίνητο και στη συνέχεια να φροντίσετε το παιδί σας. **9.** Για να ρυθμίσετε την επαφή του καθίσματος αυτοκινήτου με την εξουσιοδοτημένη τεχνική υπηρεσία.

ВАЖНО ! ПРИДРУЖУВАЈТЕ СЕ НА ПОНАТАМОШНИТЕ ПРЕПОРАКИ. ПРОЧИТАЈТЕ ВНИМАТЕЛНО!

PLUTO Детско седиште / Упатствата за употреба

ИНФОРМАЦИИ

1. Тоа е "универзален" сигурносниот уред за деца. Тоа е одобрен во согласност со Правило №44, за општа употреба во возила и е погоден за повеќето, но не за сите седишта во автомобили.
2. Ставањето е правилно, ако производителот на возилото пријавил во Прирачникот за користење на возилото, дека во возилото може да се ставаат "универзални" сигурносни уреди за деца од оваа возрастна група.
3. Овој сигурносниот уред за деца е класифицирана како "универзален" при построги услови во споредба со применетите во претходните конструкции, на кои нема оваа забелешка.
4. Ако имате сомнежи, разговарајте со производителот на сигурносниот уред за деца или со продавачот.

Седиштето егодно само за возила опремени со статички 3-точка или со повлекувајќи сигурносните појаси за 3-точка. Одобрени од UN/ECE № 16 или други еквивалентни стандарди.



КРАЈНО ОПАСНО!

Да не се користи во патнички седишта опремени со воздушни перничича.

Важни безбедносни инструкции!

ВНИМАНИЕ! Соодветни само ако одобрените возила се опремени со повлекувајќи сигурносните појаси за 3-точка, одобриени во согласност со Правило №16 на ИКЕ при ОН или други еквивалентни стандарди.

ВНИМАНИЕ! Цврстите елементи или пластичните делови на сигурносниот уред за деца треба да се сместат и монтираат така што при секојдневното користење на возилото да не се зафат од подвижните седишта или вратите на возилото.

ВНИМАНИЕ! Сите ремени кои прицврстуваат столче треба да се стегнати, а ремените корито задржат детето да се регулирани кон неговото тело и да не се извртени.

ВНИМАНИЕ! Уредот треба да се замени, ако е било подложено на значително оптоварување при несреќа.

ВНИМАНИЕ! Опасно е да се прават измени или да се дополнува сигурносниот уред без одобрение на надлежниот орган!

ВНИМАНИЕ! Следете ги упатствата за монтирање. Непридржувањето кон нив може да доведе до повреда на детето!

ВНИМАНИЕ! Не оставајте детето без надзор во сигурносниот уред!

ВНИМАНИЕ! Секаков багаж или други предмети кои можат да предизвикаат повреда во случај на судир треба да се соодветно прицврстени!

ВНИМАНИЕ! Сигурносниот уред за деца не треба да се користи без футрола!

ВНИМАНИЕ! Торбичка за грб не смее да се заменува со друг освен со препорачани од производителот, бидејќи претставува интегрален дел од системот за обезбедување на деца!

ВНИМАНИЕ! Седиштето може да биде монтирано само во патнички седишта со 3-точков систем со ремените. Не користете други точки за прицврстување на ременот, освен оние опишани во упатството и означени на сигурносниот систем. Осигурете се дека токи на автомобилскиот појас не се сместени во или пред одреден појас на сигурносниот систем.

ВНИМАНИЕ! Системите за обезбедување на деца свртени наназад системи не треба да се користат на места за седење заштитени од воздушно перниче.

ВНИМАНИЕ! Внатрешноста на автомобилот може да биде многу жешка, кога е изложена на директна сончева светлина. Затоа, препорачливо е детското столче да се покрива, кога не се користи. Тоа спречува загревање на талацирот и компонентите, и особено оние прицврстени на детското столче, како и изгорувањето на детето!

ВНИМАНИЕ! Не користете столче за колата во домот. Тоа не е дизајнирано за домашна употреба и треба да се користи само во возилото!

ВНИМАНИЕ! Пред да ја наместите некој подвижен дел или дел за регулација на детското седиште, треба да извадите вашето дете од детското столче!

ВНИМАНИЕ! Повремено проверувајте ремените за абење, како обрнете посебно внимание на точките на кovitите, на заштитите и додатоците за регулација.

ВНИМАНИЕ! Не оставајте токи делумно затворена, таа треба да биде заклучена кога сите делови се ангажирани. Веднаш треба да можете да извадите детето од седиштето во случај на итна ситуација.

ВНИМАНИЕ! Столче не може да се користи свртено напред!

ВНИМАНИЕ! Чувајте го ова детско седиште на безбедно место кога не се користи. Избегнувајте да ставате тешки предмети врз неа. Не дозволувајте вашето детско седиште да дојде во допир со корозивни супстанции, на пр. батерија киселина.

ВНИМАНИЕ! Детското седиште мора да биде обезбедено со сигурносен ремен, дури и кога не е во употреба. Неосигуреното седиште може да ги повреди другите патници во автомобилот во случај на итно запирање.

ECE R44/04

УПАТСТВА ЗА ПЕРЕЊЕ

1. Столче може да се чисти со млака вода и сапун. Не употребувајте агресивни средства за чистење, како абразиви или разредувач.
2. Тапацерија треба да се пере на рака при максимална температура од 30 ° C. Не го ставајте во печка. Оставете тапацериот да се исуши на природен начин.
3. Пластичните делови може да се исчистат со помош на влажна крпа. Не користете абразиви.

ВИД НА РЕМЕНИ ЗА ПРИЦВРСТУВАЊЕ, КОИ ТРЕБА ДА ИМАТЕ ВО АВТОМОБИЛ

Вашето детско седиште може да биде поставено **САМО** со помош на појаси со 3 степени, **во насока обратна на движењето на возилото!**

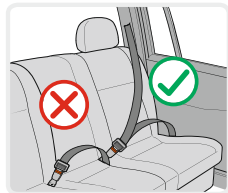

① Можност за инсталирање **САМО** на седишта без активен **AIRBAG!**

② Можност за инсталирање **САМО** на седишта со ремени **со систем со 3-точки!**

НЕ МОЖЕ ДА СЕ КОРИСТИ НА СЕДИШТА СО РЕМЕНИ СО 2-точков системот!

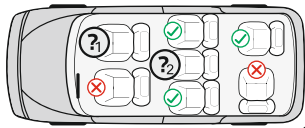

ДЕЛОВИ

Слика 1

1. Рачка за носење
2. Омекнувач на ремените
3. Токи на ремените
4. Врвка за регулирање на ремените
5. Копче за регулација на ремените (под тапацериот)

6. Водилка за појасот за скютот
7. Црвено копче за регулирање на рачката
8. Водилка за заштитниот ремен
9. Отвори за регулирање на рамените ремени
10. Држачот на штитникот за сонце
11. Рамените ремени
12. Основа на штитникот за сонце
13. Копчиња за ослободување за адаптери

Проверка висината на ремени за рамена

Секогаш проверувајте дали ремени за рамена

се ставени на вистинската висина за вашето дете. Одберете висината на ремените спрема висината на детето. Позицијата на ремените треба да биде на ниво или малку над рамениците на детето.

Внимание: Не ставајте ремените премногу високо или така што детето да се потпира врз нив!

На грбот на столче има 2 парови отвори со кои можете да ја наместите висината на рамени ремени спрема тежината на детето. (Слика 2)

Поставување на висината на ремените

1. Притиснете го копчето за поставување на ремените "5" и во исто време се повлечат двата краја на рамените ремени. (Слика 3)
2. Издърпайте ремените "11" од отворите на наслонот од предната страна на столче. (Слика 4)
3. Поставете повторно ремените во саканите отвори од предната страна на наслонот и ги поврзете зад грбот со врвка за регулирање "4". Осигурете се дека ремените се ставени на едно ниво и не се извртени.

Закопчување на ременот

1. Спојте два елемента „Е“ и „F“ на крајот на ременот (Слика 6) и ставете ги во централната тока “3” додека се не чуе “клик”. (Слика 7)
2. Проверете дали ременот е заклучен со повлекување на рамените ремени нагоре. (Слика 8)
3. За да го ослободите ременот, притиснете надолу црвеното копче на централната тока “3”.

Поставување должината на ремените

1. Отпуштање на ремените: Притиснете го копчето за поставување на ремените "5" и во исто време се повлечат двата краја на рамените ремени. (Слика 3)
2. Стегање на ремените: Ставете детето во столче, заглавите двата ремени во централната тока и повлечете лентата "4" по средината на седиштето. (Слика 5)

Регулирање на рачката за носење на столче

Рачката за носење на столче, може да биде регулирана во 4позиции.

За да ја прилагодите рачката, истовремено притиснете црвените копчиња од двете страни на рачката и свртете ја. (Слика9)

1 Позиција - Напред со лицето - за поставување во возилото. Само оваа позиција може да биде користена кога столче е поставено во возилото. (Слика10)

2 Позиција - Исправена - за носење. (Слика11)

3 Позиција - Фиксна хоризонтално зад грбот - За функција занесувања. (Слика12)

4 Позиција - Одредување зад грбот - Фиксирање на столче за хранење на детето. (Слика 13)

Осигурете се дека рачката е фиксна во избраната позиција, ремените се правилно наместени и токата е наместена преди да внесете вашето дете во столче.

МОНТИРАЊЕ НА СТОЛЧЕТО "Група 0+" /за новороденче и со тежина до 13кг./

Ве молиме користете сигурносни ремени на автомобилот со 3-степен, за да се гарантира безбедноста на детето и да го закачите столче за автомобил!

Вашето детско седиште може да биде поставено **САМО** со помош на појаси со 3 степени, **во насока обратна на движењето на возилото!** **ВНИМАНИЕ!** Детето не треба да биде на детското седиште кога го монтирате седиштето во автомобилот и наместете го ременот за возилото. Возилото треба да биде на рамна површина!

Чекор 1. Поставете рачката во вертикална положба. (Слика 14)

Чекор 2. Поставете детската сигурносниот седиште врз седиштето на возилото "во спротивна насока на движењето", само ако сте се увериле дека е цврсто поставена до потпирачот. Ако автомобилот има воздушно перниче на седиштата за патници, тоа столче треба да се користи само на задните седишта на автомобилот!

Чекор 3. Протнете ременот за стомак преку двете водилки од страна на детското столче и заглавете ременот во токи на автомобилот додека се слушне "клик". (Слика 15) Повлечете рамениот појас нагоре, за да се затегне столче кон седиштето и да се уверите дека ременот е врзан.

Чекор 4. Вметнете рамениот појас во шината на грбот на детското столче. (Слика 16)

Чекор 5. Извлечете рамениот појас за да го затегнете. (Слика 17)

Чекор 6. Поставете рачката за носење на столче така што да потпора во потпирачот на автомобилското седиште. (Слика 18)

Чекор 7. Осигурајте се дека ременот е рипсен и не е превртен. Осигурете се дека столче е прицврстено стабилно врз автомобилската седиште.

Чекор 8. Ставете детето во столче. Проверете висината на ремени за рамената. Осигурете се дека ремените не се извртени или закачени некаде. Врзете ремените на детето, како бидете сигурни дека се добро поставени и извлечете врвка во центарот на седиштето за да ги затегнете.

Составување на штитникот за сонце

1. Вметнете основата "12" во отворот на предниот раб на штитникот за сонце. (Слика 19)

2. Ставете ја рачката за носење на столче во позиција надолу зад грбот. (Слика 20)

3. Вметнете двата краја на основата на штитникот за сонце во двата држачи на штитникот за сонце "10" се наоѓаат од двете страни на столче. (Слика 21)

4. Прицврстете го долниот дел на штитникот за сонце, за врвот на грбот на столче. (Слика 22)

5. Затегнете штитникот за сонце (Слика 23) и наместите рачката за носење во саканата позиција (Слика 24)

Монтирање на седиштето на автомобилот на шетач за бебиња

Монтирање на адаптери- Стави Адаптер (**Не е вклучен во комплетот!**) во отворите од двете страни на столче како имате во предвид различноста на левата и десната страна. Слика 25

Демонтирање на адаптери- Можете да одмонтирате столче од Адаптер со притискање истовремено црвените копчиња (Слика 26) од двете страни на столчето.

НА ПАТОТ

1. Пред возење проверете го прицврстувањето на автомобилот и положбата.

2. Чувајте го седиштето на автомобилот подалеку од директна сончева светлина. Некои делови може да се презагреат за детска кожа.

3. Инсталирајте го седиштето без крошна.

4. Не го оставајте детето без надзор.

5. Сите предмети во автомобилот треба да бидат обезбедени за да се спречи детето да има повреда.

6. Оставете остар предмет во кутии за да спречите повреда на детето.

7. Во случај на несреќа веднаш извадете го детето од автомобилот.

8. За време на возењето не се враќајте ако вашето дете плаче! Ако е потребно, запрете го автомобилот и потоа се грижи за вашето дете. **9.** За да го поправите контактот со седиштето со овластен технички сервис.



ВАЖНО! СОХРАНИТЕ ДЛЯ ДАЛЬНЕЙШЕГО ПОЛУЧЕНИЯ НУЖНЫХ СВЕДЕНИЙ!

PLUTO



ИНФОРМАЦИЯ Автокресло / Инструкция по эксплуатации

1. Это «универсальное» предохранительное устройство для детей. Оно утверждено в соответствии с Правилom №44 для общего пользования в транспортных средствах, подходит для большинства, но не для всех сидений легковых автомобилей.
2. Его установка разрешена, если изготовитель транспортного средства заявил в Руководстве по эксплуатации транспортного средства, что в транспортном средстве можно устанавливать «универсальные» предохранительные устройства для детей этой возрастной группы.
3. Данное «универсальное» предохранительное устройство для детей классифицировано как «универсальное» при более строгих условиях по сравнению с применимыми в предыдущих инструкциях, в которых данное примечание отсутствует.
4. Если у Вас возникли сомнения, проконсультируйтесь с изготовителем предохранительного устройства для детей или с продавцом.

Сиденье подходит только для транспортных средств, оснащенных 3-точечными статическими или 3-точечными инерционными ремнями безопасности. Утвержденные UN/ECER № 16 или иными эквивалентными стандартами.



КРАЙНЕ ОПАСНО!
Не использовать на пассажирских креслах, оснащенных подушками безопасности.

Важные инструкции по безопасности!

- ВНИМАНИЕ!** Подходит только если одобренные транспортные средства оснащены 3-точечным устройством сматывания ремня безопасности, утвержденного в соответствии с Правилom №16 ЭКЕ ООН или иными эквивалентными стандартами.
- ВНИМАНИЕ!** Твердые элементы или пластиковое детали предохранительного устройства для детей необходимо размещать и устанавливать так, чтобы они при ежедневном использовании транспортного средства не прижимались подвижными сиденьями или дверями транспортного средства.
- ВНИМАНИЕ!** Все ремни, крепящие автокресло, должны быть затянуты, а ремни, удерживающие ребенка, отрегулированы относительно его тела и не перекручены.
- ВНИМАНИЕ!** Устройство необходимо заменить, если оно было подвергнуто значительной нагрузке при происшествии.
- ВНИМАНИЕ!** Опасно изменять или дополнять предохранительное устройство без одобрения компетентного органа!
- ВНИМАНИЕ!** Строго соблюдайте указания по сборке. Их несоблюдение может привести к получению травм ребенком!
- ВНИМАНИЕ!** Не оставлять ребенка без присмотра в предохранительном устройстве!
- ВНИМАНИЕ!** Любой багаж или другие предметы, которые могут причинить травму при столкновении, должны быть закреплены подходящим способом!
- ВНИМАНИЕ!** Предохранительное устройство для детей не использовать без чехла!
- ВНИМАНИЕ!** Чехол на сиденье не заменять другим кроме рекомендованного изготовителем, так как он является неотъемлемой частью системы детской защиты!
- ВНИМАНИЕ!** Сиденье можно устанавливать только на пассажирских сиденьях, оснащенных 3-точечной системой ремней. Не использовать другие точки крепления ремня кроме тех, которые описаны в инструкции и обозначены в системе предохранения. Убедитесь, что пряжка автомобильного ремня не расположена в или перед каким-либо ремнем системы предохранения.
- ВНИМАНИЕ!** Повернутые назад системы удержания детей нельзя использовать на сиденьях, оборудованных подушкой безопасности.
- ВНИМАНИЕ!** Салон автомобиля может очень сильно нагреться, если он находится под прямыми солнечными лучами. Рекомендуется детское автокресло накрывать, если оно не используется. Это предотвращает нагревание обивки и компонентов, особенно тех, которые прикреплены к детскому автокреслу, а также ожег ребенка!
- ВНИМАНИЕ!** Не использовать автокресло в домашних условиях. Оно не предусмотрено для использования в домашних условиях, его необходимо использовать только в транспортном средстве!
- ВНИМАНИЕ!** Перед тем как установить какую-либо подвижную или регулируемую часть детского сиденья, необходимо вынуть ребенка из автокресла!
- ВНИМАНИЕ!** Периодически проверяйте ремни на износ, обращая особое внимание на точки крепления, защитные и регулирующие приспособления.
- ВНИМАНИЕ!** Не оставляйте пряжку частично застегнутой, она должна быть заблокирована, когда все части собраны. Вы должны иметь возможность немедленно извлечь ребенка из кресла при неотложной ситуации.

ВНИМАНИЕ! Не используйте детское сиденье, обращенное вперед !

ВНИМАНИЕ! Храните это детское сиденье в надежном месте, когда оно не используется. Избегайте размещения на нем тяжелых предметов. Не позволяйте вашему детскому сиденью вступать в контакт с коррозионными веществами, например, аккумулятор кислоты.

ВНИМАНИЕ! Детское сиденье должно быть закреплено ремнем безопасности автомобиля, даже если оно не используется. Необеспеченное сиденье может нанести вред другим пассажирам в автомобиле в случае крайней остановки.

ECE R44/04

ИНСТРУКЦИИ ПО СТИРКЕ ИЗДЕЛИЯ

1. Автокресло можно чистить прохладной водой с мылом. Не использовать агрессивные чистящие средства - абразивы или разбавитель.
2. Обивку стирать вручную при максимальной температуре 30°C. Не сушить в сушильной машине. Обивка должна высохнуть естественным путем.
3. Пластиковые детали можно очищать при помощи влажной ткани. Не использовать абразивы.

ВИД УТВЕРЖДЕННЫХ РЕМНЕЙ, КОТОРЫЕ ДОЛЖНЫ БЫТЬ В ВАШЕМ АВТОМОБИЛЕ.

Ваше детское автокресло может быть установлено **ТОЛЬКО** при помощи 3-точечных ремней **ПРОТИВ** хода движения автомобиля!

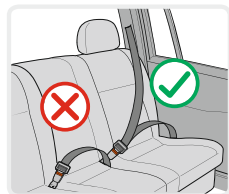

① Возможность установки **ТОЛЬКО** сидений **БЕЗ АКТИВНОГО AIRBAG!**

② Возможность установки **ТОЛЬКО** сидений **С 3-ТОЧЕЧНЫМИ РЕМНЯМИ!**

НЕ ИСПОЛЬЗОВАТЬ НА СИДЕНЬЯХ С 2-ТОЧЕЧНЫМИ РЕМНЯМИ!

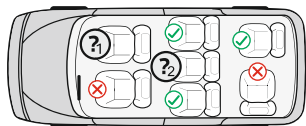

Части:

Фото 1

1. Ручка для переноски
2. Смягчающая подкладка ремня
3. Пряжка для ремней
4. Ремешок для регулирования ремней
5. Кнопка для регулирования ремней (под обивкой)
6. Направляющая поясного ремня
7. Красная кнопка для регулировки ручки
8. Направляющая диагонального ремня
9. Отверстия для регулировки плечевых ремней
10. Держатели козырька
11. Плечевые ремни
12. Основание для козырька
13. Кнопки отпуска для адаптеров

Проверка высоты плечевых ремней

Всегда проверяйте, чтобы лямки плечевых ремней находились на правильной высоте для вашего ребенка. Выберите высоту лямок относительно роста ребенка. Положение ремней должно быть на уровне или немного выше плеч ребенка.

Внимание: Не устанавливайте ремни слишком высоко или так, чтобы ребенок опирался на них! На спине автокресла находятся 2 пары отверстий, при помощи которых можно отрегулировать высоту плечевых ремней относительно веса ребенка. (Фото 2)

Настройка высоты ремней

1. Нажмите кнопку настройки ремней «5» и в это же время потяните оба плечевых ремня. (Фото 3)
2. Вытяните ремни «11» из отверстий на спинке с передней стороны автокресла. (Фото 4)
3. Установите опять ремни в желаемые отверстия с передней стороны спинки и привяжите их за спиной ремешком для регулировки «4». Убедитесь, что ремни установлены на одном уровне и не перекручены.

Пристегивание ремня

1. Соедините два элемента „Е“ и „F“ на конце ремня (Фото 6) и вставьте их в центральную пряжку “3”, пока не раздастся щелчок. (Фото 7)
2. Чтобы проверить застегнут ли ремень, потяните плечевые ремни вверх. (Фото 8)
3. Чтобы ослабить ремни, нажмите вниз красную кнопку центральной пряжки “3”.

Настройка длины ремней

1. Ослабление ремней: Нажмите кнопку настройки ремней «5» и в это же время потяните оба плечевых ремня. (Фото 3)
2. Натяжение ремней: Посадите ребенка в автокресло, пристегните оба ремня к центральной пряжке и вытяните ляжку “4” посередине сиденья. (Фото 5)

Регулировка ручки для переноски автокресла

Ручка для переноски автокресла может регулироваться в 4 положениях.

Для регулировки ручки нажмите одновременно на красные кнопки с двух сторон ручки и закрутите. (Рис.9)

Положение 1 – Лицом вперед – для установки в автомобиле. Только это положение может быть использовано, когда автокресло установлено в автомобиле. (Рис.10)

Положение 2 - Выпрямленное – для переноски. (Рис.11)

Положение 3 – Зафиксировано горизонтально за спиной – Для функции укачивания. (Рис.12)

Положение 4 – Внизу за спиной – Фиксация кресла для кормления ребенка. (Рис.13)

Убедитесь, что ручка зафиксирована в выбранном положении, ремни правильно установлены и пряжка застегнута перед переноской ребенка в автокресле.

УСТАНОВКА АВТОКРЕСЛА «Группа 0+» /для новорожденных и весом до 13кг/

Просьба использовать 3-точечные автомобильные ремни безопасности для обеспечения безопасности ребенка и крепления автокресла! Ваше детское автокресло может быть установлено **ТОЛЬКО** при помощи 3-точечных ремней **ПРОТИВ** хода движения автомобиля! **ВНИМАНИЕ!** Ребенок не должен находиться на детском сиденье при установке сиденья в автомобиль и регулировке автомобильного ремня. Автомобиль должен быть на ровной поверхности!

Шаг 1. Установите ручку в вертикальном положении. (Рис.14)

Шаг 2. Установите детское предохранительное сиденье на автомобильное сиденье против хода движения, убедитесь, что оно плотно прилегает к спинке. **Если** в автомобиле пассажирские сиденья оснащены подушкой безопасности, то автокресло используется только на задних сиденьях автомобиля!

Шаг 3. Пропустите поясной ремень через две направляющие сбоку детского автокресла и застегните ремень в пряжку автомобиля, пока не услышите щелчок. (Рис.15) Потяните плечевой ремень вверх для того, чтобы закрепить автокресло к сиденью, убедитесь, что ремень пристегнут.

Шаг 4. Установите плечевой ремень в направляющую на спине детского автокресла. (Рис.16)

Шаг 5. Вытяните плечевой ремень, чтобы его затянуть. (Рис.17)

Шаг 6. Отрегулируйте ручку для переноски автокресла так, чтобы она упиралась в спинку автомобильного сиденья. (Рис.18)

Шаг 7. Убедитесь, что ремень натянут и не перекручен. Убедитесь, что автокресло стабильно прикреплено на автомобильное сиденье.

Шаг 8. Посадите ребенка в автокресло. Проверьте высоту плечевых ремней. Убедитесь, что ремни не перекручены или где-нибудь застряли. Пристегните ребенка ремнями, убедитесь, что они хорошо установлены, вытяните ремешок в центре сиденья, чтобы их затянуть.

Установка козырька

1. Вставьте основание «12» в отверстие на передней стороне козырька. (Рис.19)

2. Установите ручку для переноски автокресла в положение вниз за спиной. (Рис.20)

3. Вставьте оба конца основания козырька в оба держателя козырька «10», расположенные с двух сторон кресла. (Рис.21)

4. Закрепите нижнюю часть козырька за верх спины кресла. (Рис.22)

5. Натяните козырек (Рис.23) и установите ручку для переноски в желаемое положение. (Рис.24)

Монтаж автомобильного сиденья на детской коляске

Установка адаптеры: Вставьте адаптеры (**Не входит в состав набора!**) в отверстия с двух сторон автокресла, учитывая, что левая и правая сторона отличаются. Фото 25

Демонтаж адаптеры: Можно снять автокресло с адаптеров, нажимая одновременно на красные кнопки (Фото 26) с двух сторон автокресла.

НА ДОРОГЕ

1. Перед поездкой проверьте крепление сиденья и положение сиденья.

2. Держите сиденье автомобиля от прямого солнечного света. Некоторые части могут стать слишком горячими для кожи ребенка.

3. Установите автокресло без навеса.

4. Не оставляйте ребенка без присмотра.

5. Все предметы в автомобиле должны быть закреплены, чтобы ребенок не пострадал.

6. Все острые предметы оставляются в коробках, чтобы предотвратить ранение ребенка.

7. В случае аварии немедленно выньте ребенка из автомобиля.

8. Во время вождения не возвращайтесь, если ваш ребенок плачет! Если необходимо, остановите автомобиль, а затем позаботитесь о своем ребенке.

9. Зафиксировать контакт автомобильного сиденья с авторизованным техническим обслуживанием.

VAŽNO! ČUVAJTE RADI BUDUĆE UPOTREBE! PROČITAJTE PAŽUIVO! PLUTO

Sedište automobil / Uputstvo za upotrebu

INFORMACIJE

1. To je "univerzalni" sigurnosni uređaj za decu. Odobren je u skladu sa pravilom №44, za opštu upotrebu u vozilima i pogodan je za većinu, ali ne i za sva sedišta u automobilima.
2. Postavljanje je pravilno, ako je proizvođač vozila objavio u svom Priručniku za korišćenje vozila, da se u vozilo mogu montirati "univerzalni" sigurnosni uređaji za decu iz ove starosne grupe.
3. Ovaj sigurnosni uređaj za decu je klasifikovan kao "univerzalan" pod strožijim uslovima u poređenju sa onim, pomenutim u prethodnim konstrukcijama, koji nemaju ovu primedbu.
4. Ako imate nedoumice, pitajte proizvođača uređaja bezbednosti za decu ili prodavca.

Sedište je pogodno samo za vozila opremljenim sa statičkom sistemom sa 3 stepena ili sa povlačećim sigurnosnim pojasevima sa 3-stepena. Odobreni su od UN/ECER № 16 ili drugih ekvivalentnih standarda.



IZUZETNO OPASNO!

Ne koristite ih preko putničkih sedišta opremljenih vazдушnim jastucima.

Važna sigurnosna uputstva!

- UPOZORENJE!** Prikladni samo ako su odobrena vozila opremljena sigurnosnim pojasevima za povlačenje sa 3-stepena, koja su odobrena u skladu sa pravilom №16 ECE UN ili drugim ekvivalentnim standardima.
- UPOZORENJE!** Čvrsti delovi ili plastični elementi sigurnosnih uređaja za decu treba postaviti i montirati tako da u svakodnevnoj upotrebi vozila nisu zahvaćeni pomeranjem sedišta ili vrata vozila.
- UPOZORENJE!** Svi pojasevi koji fiksiraju sedišta treba da budu zategnuti, a pojasevi koji pridržavaju dete trebaju biti regulisani prema njegovom telu i da nisu zavrtani.
- UPOZORENJE!** Uređaj bi trebalo zameniti ako je podvrgnut značajnom opterećenju prilikom nesreće.
- UPOZORENJE!** Veoma je opasno praviti bilo kakve promene ili dopune sigurnosnog uređaja bez saglasnosti nadležnih organa!
- UPOZORENJE!** Pratite uputstva za postavljanje. Nepridržavanje ovih uputstava može dovesti do povrede po dete!
- UPOZORENJE!** Ne ostavljajte dete bez nadzora u uređaju bezbednosti!
- UPOZORENJE!** Bilo kakav prtljag ili drugi predmeti, koji bi mogli dovesti do povrede u slučaju sudara, trebaju biti pravilno pričvršćeni!
- UPOZORENJE!** Sigurnosni uređaj za decu ne treba da se koristi bez futrole!
- UPOZORENJE!** Presvlaka za sedišta se ne treba menjati nekom drugom, osim onom preporučenom od strane proizvođača, budući da je sastavni deo sistema za bezbednost dece!
- UPOZORENJE!** Sedište se može postavljati samo na mestu za putnike sa povlačećim sigurnosnim pojasevima sa 3-stepena. Ne koristite druge tačke vezivanja pojasa, osim onih koji su opisani u uputstvu i obeleženi na sigurnosnom sistemu. Uverite se da kopče za pojas u kolima ne nalazi u ili ispred pojasa bezbednosti ovog sistema.
- UPOZORENJE!** Sistemi za sigurnost u kolima okrenuti unazad ne treba da se koriste na sedištima koje koriste zaštitu vazдушnih jastuka.
- UPOZORENJE!** Unutrašnjost automobila može postati veoma vruća, u slučajevima kada je izložena direktnoj sunčevoj svetlosti. Stoga se preporučuje da dečije sedišta bude pokriveno kada nije u upotrebi. Na ovaj način se sprečava pregrevanje presvlaka i komponenti, naročito onih, koje su pričvršćene za dečije sedišta, kao i pregrevanje deteta!
- UPOZORENJE!** Ne koristite sedišta za automobil u svom domu. Ono nije namenjeno za kućnu upotrebu i treba ih koristiti samo u vozilu!
- UPOZORENJE!** Pre nego što podesite neki pokretni ili podesivi deo dečijeg sedišta, potrebno je da uklonite svoje dete iz dečijeg sedišta!
- UPOZORENJE!** Povremeno proverite sigurnosne pojaseve na habanje, tako što obratite posebnu pažnju na tačke vezivanja, zaštitne i uređaje za podešavanje.
- UPOZORENJE!** Ne ostavljajte kopču delimično zatvorenu, ona mora biti zaključana kada su angažovani svi delovi. Trebate imati mogućnost da odmah uklonite dete skloni iz sedišta u slučaju hitne situacije.

UPOZORENJE! Ne koristite dečje sedišta postavljeno u napred!

UPOZORENJE! Držite ovo dečje sedišta na bezbednom mestu kada se ne koristi. Izbegavajte postavljanje teških predmeta na vrh. Ne dozvolite da vaše dečje sedišta dođe u kontakt sa korozivnim supstancama, npr. baterijska kiselina.

UPOZORENJE! Sedišta za bebe mora biti osigurano sigurnosnim pojasom, čak i kada se ne koristi. Neosigurano sedišta može povrediti druge putnike u automobilu u slučaju hitne zaustavljanja.

UPUTSTVO ZA PRANJE

1. Sedišta automobil može se čistiti toplom vodom i sapunom. Ne koristite agresivna sredstva za čišćenje kao što su abrazioni materijali ili razređivači.
2. Presvlaka se treba oprati ručno na maksimalnoj temperaturi od 30° C. Nemojte ga staviti u peć. Ostaviti da se presvlake da se prirodno osuši.
3. Plastični delovi se mogu čistiti vlažnom krpom. Nemojte koristiti abrazione materijale.

ECE R44/04

VRSTA ODOBRENIH POJASEVA KOJE TREBATE IMATI U KOLIMA !

Vaše dečje sedišta se može postaviti **SAMO** korišćenjem pojaseva sa sistemom sa 3 stepena, u smeru **SUPROTNOM** od kretanja automobila!

① Mogućnost za postavljanje samo na sedištima **BEZ AKTIVNOG AIRBAG-a!**

② Mogućnost za postavljanje **SAMO** na sedištima sa **POJASEVIMA SA 3 STEPENA!**

NE MOŽE SE KORISTITI ZA SEDIŠTA SA POJASEVIMA SA 2 STEPENA!

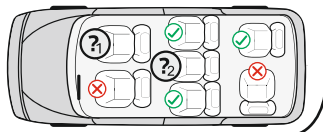
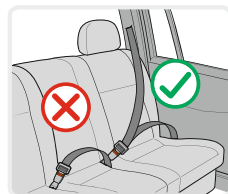

DELOVI

Slika 1

1. Drška za nošenje
2. Zaštitnik za pojaseve
3. Kopče za kaiš
4. Kaiš za podešavanje pojaseva
5. Dugme za podešavanje pojaseva (ispod presvlaka)
6. Vođica za pojas preko krila
7. Crveno dugme za podešavanje drške
8. Vođica za dijagonalni pojas
9. Otvori za podešavanje pojaseva za ramena
10. Vođice za suncobran
11. Pojasevi za ramena
12. Osnova za suncobran
13. Dugmad za otpuštanje adaptera

Proverite visinu pojaseva za ramena

Uvek proverite da li su pojasevi za ramena postavljeni na odgovarajućoj visini za vaše dete. Izaberite visinu pojaseva prema visini deteta. Položaj pojaseva treba da bude na ili nešto iznad ramena deteta.

Upozorenje: Nemojte postavljati previsoko ili na tako da se dete može osloniti na njih!

Na zadnjoj strani sedišta ima 2 para otvora, kojim možete podesiti visinu ramenih pojaseva prema težini deteta. (Slika 2)

Podešavanje visine pojaseva

1. Natisnite dugme za podešavanje pojaseva "5" i istovremeno povucite oba ramena pojasa. (Slika 3)
2. Izvucite pojasevi "11" iz rupa naslona sa prednje strane sedišta. (Slika 4)
3. Postavite ponovo pojas u željene otvore sa prednje strane naslona i povežite ih iza naslona trakom za podešavanje "4". Uverite se da se pojasevi nalaze na istom nivou i da su postavljeni bez uplitanja.

Zakopčavanje pojaseva

1. Spojiti dva dela „E“ i „F“ na kraju pojasa (Slika 6) i postavite ih u centralnu kopču "3" dok ne legne na svoje mesto. (Slika 7)
2. Proverite da li je pojas zaključan povlačenjem naramenice gore. (Slika 8)
3. Za otkopčavanje pojasa, pritisnite na dole crveno dugme na centralnoj kopči "3".

Podesite dužinu pojasa

1. Oslobođanje pojaseva: Natisnite dugme za podešavanje pojaseva "5" i istovremeno povucite oba ramena pojasa. (Slika 3)
2. Zatezanja pojaseva: Postavite dete na sedišta, pričvrstite oba pojasa u centralnoj kopči i povucite traku "4" po sredini sedišta. (Slika 5)

Podešavanje ručke za nošenje sedišta automobila

Ručka za nošenje sedišta se može podesiti u 4 pozicije.

Da biste podesili ručicu, istovremeno pritisnite crvene dugmiće sa obe strane drške i okrenuti dršku. (Slika 9)

1 Pozicija - Licem unapred - za postavljanje u automobilima. Samo ovaj položaj može da se koristi kada je sedište montirano u automobilu. (Slika 10)

2 Pozicija - Ispravljeno - za nošenje. (Slika11)

3 Pozicija - Fiksirano horizontalno iza leđa - za funkciju ljuljanja. (Slika 12)

4 Pozicija - Na dole iza leđa- Fiksiranje stolice za hranjenje (Slika 13).

Uverite se da je ručica fiksirana u izabranom položaju, da su pojasevi ispravno postavljeni i da je kopča pravilno zakopčana, pre nego što postavite svoje dete u sedište.

UGRADNJA SEDIŠTA

"Grupa 0+" /za novorođenče i težine do 13 kg./

Molimo koristite sigurnosni sistem pojaseva sa 3-stepena u automobilima da bi se osigurala bezbednost deteta i da se pričvrsti sedište za automobil!

Vaše dečije sedište se može postaviti **SAMO** korišćenjem pojaseva sa sistemom sa 3 stepena, u smeru **SUPROTNOM** od kretanja automobila! **UPOZORENJE!** Dete ne bi trebalo da bude na dečijem sedištu kada postavite sedište u automobil i podesite automobilski pojas. Vozilo mora biti na ravnoj površini!

Korak 1. Podesite ručku u vertikalni položaj. (Slika 14)

Korak 2. Postavite dečije sedište na sedište automobila "u smeru suprotnom od kretanja", vodeći računa da je čvrsto pričvršćena za naslon. **Ako** vaš automobil ima vazdušni jastuk na mestu suvozača, sedište za kola treba da se koristi samo u zadnjem delu kola!

Korak 3. Pritisnuti pojas za područje stomaka putem dve vođice sa strane dečijeg sedišta i pričvrstite kopču pojasa u kolima dok ne čujete "klik". (Slika15) Izvucite rameni pojas nagore da pričvrstite dečije sedište za sedište automobila i proverite da li je pojas pričvršćen.

Korak 4. Postavite rameni pojas u vođice sa zadnje strane dečijeg sedišta. (Slika 16)

Korak 5. Povucite rameni pojas da ga zategnete. (Slika 17)

Korak 6. Podesite ručku za nošenje sedišta tako, da dodiruje zadnji deo - naslon sedišta automobila. (Slika 18)

Korak 7. Proverite da li je pojas zategnut i postavljen bez uplitanja. Proverite da li je sedište čvrsto fiksirano za automobilsko sedište.

Korak 8. Postavite dete u sedište. Proverite visinu pojaseva za ramena. Uverite se da pojas nije usukan ili da je za nešto zakačen. Zakopčajte pojaseve na detetu, vodeći računa da su pojasevi dobro postavljeni i povucite traku u centru sedišta da ih zategnete.

Skapanje suncobrana

1. Postaviti osnovu "12" u otvor na prednjoj ivici suncobrana. (Slika19)

2. Postavite dršku za nošenje sedišta automobila u donji položaju iza leđa. (Slika 20)

3. Postavite oba kraja osnove suncobrana u oba držača za suncobran "10" na obe strane sedišta. (Slika21)

4. Osigurati donji deo suncobrana za gornji deo sa zadnje strane sedišta. (Slika 22)

5. Izvucite suncobran (Slika 23) i podesiti ručku za nošenje u željeni položaj (Slika 24)

Montiranje sedišta za kola na bebi kolicima

Postavljanje adapteri – Postavite adapter (**Nije uključen u komplet!**) u rupe na obe strane stolice, imajući u vidu razliku za leve i desne strane. (Slika 25)

Uklanjanje adapteri - možete ukloniti stolicu iz adaptera istovremenim pritiskom na crvenu dugmad (Slika 26) sa obe strane stolice.

NA PUTU

1. Pre vožnje proverite priključak i položaj automobila.

2. Držite auto sedište od direktnog sunčevog svetla. Neki delovi mogu biti previše vrući za dječiju kožu.

3. Postavite sedište automobila bez krošnje.

4. Ne ostavljajte dete bez nadzora.

5. Svi predmeti u automobilu moraju biti osigurani kako bi sprečili povređivanje deteta.

6. Sve oštre stvari ostavite u kutijama kako biste sprečili povrede deteta.

7. U slučaju nesreće odmah izvadite dete iz automobila.

8. Tokom vožnje ne vraćajte se ako vaše dete plače! Ako je potrebno zaustaviti automobil i onda se pobrinuti za svoje dijete.

9. Da biste popravili kontakt s automatskim sedištem sa ovlašćenim tehničkim servisom.

ÖNEMLİ! DİKKATLİ BİR ŞEKİLDE OKUYUN VE İLERİDE BAŞVURMAK ÜZERE SAKLAYIN.

PLUTO

Araba sandalyesi / Kullanım talimatı

BİLGİ

1. Çocuklar için üniversal emniyetli bir cihazdır. Otomobillerin tüm koltuklara değil ama çoğuna uygun olan araçlarda genel kullanım için, 44 numaralı kural doğrultusunda onaylıdır.
2. Bu yaş grubu çocuklar için üniversal emniyetli cihazlar aracın içine konulabilir, eyer aracın kullanma kılavuzunda üretici beyan etmişse yerleşim doğrudur.
3. Çocuklar için bu emniyet cihazı, önceki bu notu olmayan cihazlarla karşılaştırıldığında sıkı şartlar altında üniversaldir.
4. Eğer şüpheleriniz olursa satıcı veya çocuklar için emniyetli yapılar üreticisine danışın.

Geri çekilir 3 noktalı emniyet kemerleri veya 3 noktalı statik donanımlı araçlar için uygun sandalyedir. Diğer eşdeğer standartlar veya 16 numaralı UN/ECE tarafından onaylıdır.



SON DERECE TEHLİKELİ!
Hava yastıkları ile donanmış yolcu koltuklarında kullanılamaz.

Güvenlik için önemli talimatlar!

UYARI! Diğer eşdeğer standartlar veya Birleşmiş Milletler Avrupa Ekonomik Komisyonunun 16 numaralı kuralı doğrultusunda güvenlik kemerine 3 puanlı toplanılır yapı donanımlı araçlara uygundur.

UYARI! Her gün kullanımında plastik parçaları veya katı parçaları çocuklar için olan emniyet cihazının öyle yerleştirilmesi gerekir ki taşıt aracın kapılarına veya aracın hareketli sandalyelerine takılı kalmassınlar.

UYARI! Sandalyeyi tutan tüm kemerlerde sıkı olması gerekir ve çocuğunuzu tutan kemerler vücuda doğru bükülmemiş halde ayarlanması gerekir.

UYARI! Kaza olayında büyük bir yük altında kaldıysa cihazı değiştirilmesi gerekir.

UYARI! Yetkili makamin onayı olmadan emniyet cihazına ek ve değişiklikler yapılması tehlikelidir!

UYARI! Montaj talimatlarını kesinlikle uygulayın. Uygulanmaması çocuğunuza hasar getirebilir!

UYARI! Emniyetli yapıda çocuğunuzu gözetimsiz bırakmayın!

UYARI! Bir çarpışma durumunda zarara neden olacak herhangi eşya ve diğer öğelerin güvenli bir şekilde emniyete alınmalıdır!

UYARI! Çocuklar için emniyet cihazı kılıfsız kullanılmaması gerekir!

UYARI! Çocuk emniyet sisteminden ayrılmaz bir parça olan sandalye kılıfı üreticinin önerisinden başka bir kılıfı değiştirilemez!

UYARI! Sandalye sadece 3 nokta sistemli kemerler ile yolcu koltuklarına monte edilebilir. Emniyet sisteminde belirli ve talimatlarda yazılı olanlardan başka kemerin montajı için noktaları kullanmayınız. Emniyet sistemi kemerinin ilgili otomobil kemerin tokasının önünde veya içinde yerleşmediğinden emin olun.

UYARI! Hava yastığından korunan herhangi oturma yerlerine çocuk koruma arkaya dönük emniyet sistemini kullanılmaması gerekir.

UYARI! Direk güneş ışığına maruz kaldığında aracın içi aşırı derecede sıcak olabilir. Bu yüzden kullanılmadığı takdirde çocuk koltuğunun örtülmesi tavsiye edilir. Çocuğunuzun yanmasına, özellikle çocuk koltuğuna bağlı olan bileşenlerin ve döşemenin ısınmasını engeller!

UYARI! Evinizde araba koltuğunu kullanmayın. Sadece aracın içinde kullanılması gerekir ve ev içinde kullanmaya yönelik değildir!

UYARI! Çocuk koltuğundan koltuğun herhangi bir hareketli veya yerleştire bilinen kısmını ayarlamadan önce çocuğunuzu çıkarın!

UYARI! Ayarlanan ekleri ve korumalarının montaj noktalarına özellikle UYARI ederek aşınma kemerlerini periyodik kontrol ediniz.

UYARI! Tokayı yarı kapalı şekilde bırakmayın, tüm parçalar takılı olduklarında tokayı kilitlemeniz gerekiyor. Acil durum meydana geldiğinde çocuğunuzu hemen koltuktan çıkarabilmeniz gerekiyor.

UYARI! İleri bakacak şekilde yerleştirilmiş olan çocuk koltuğunu kullanmayın!

UYARI! Bu çocuk koltuğu kullanılmadığında güvenli bir yerde saklayın. Üzerine ağır nesnelere koymaktan kaçının. Çocuk koltuğunuzun korozif maddelerle temas etmesine izin vermeyin. akü asidi.

UYARI! Bebek koltuğu, kullanılmadığında bile araç emniyet kemeri ile sabitlenmelidir. Güvenli olmayan bir koltuk, acil bir duruma arabadaki diğer yolcuları yaralayabilir.

ECE R44/04

YIKAMA TALİMATLARI

1. Sabun ve ılık su ile araba sandalyesi temizlenebilir. Tiner veya aşındırıcılar, agresif temizlik maddeleri kullanmayın.
2. Maksimum 30 OC derecede döşemeyi elinizde yıkayın. Kurutucuya koymayın. Doğal bir şekilde döşemeyi kuruması için bırakın.
3. Nemli bez yardımıyla plastik parçalarını temizleyebilirsiniz. Aşındırıcı kullanmayınız.

ARACINIZDA BULUNMASI GEREKEN ONAYLI KEMER TİPLERİ

Otomobilin **TERS** hareket yönüne doğru **SADECE** 3 noktalı kemerlerin yardımı ile çocuk koltuğunu monte edebilirsiniz!

❓ Sadece **AIRBEG'siz** koltuklara monte etme olasılığı vardır!!!

❓ Sadece **3 noktalı kemerler ile koltuklara montaj** olasılığı!

2 noktalı kemerler bu gibi koltuklara kullanılamaz!

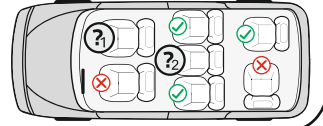
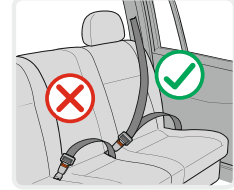

PARÇALARI

Resim 1

1. Taşımak kol
2. Kemer yumuşatıcısı
3. Kemer tokaları
4. Kemerlerin ayarı için kayış
5. Kemer ayarlayıcı düğme (döşemenin altında)

6. Kucak kemeri için yönlendirici
7. Kol ayarı için kırmızı düğme
8. Diyagonal kemer için yönlendirici
9. Omuz kemerlerin ayarı için delikler
10. Gölge tutacağı
11. Omuz kemerleri
12. Gölge temeli
13. Adaptörler için serbest bırakma düğmeleri

Omuz kemerlerinin yükseklik ayarı

Çocuğunuz için uygun yükseklikte omuz kemerlerinin doğru koyulduğundan her zaman kontrol edin. Çocuğunuzun boyuna göre kemerlerin boyunu seçin . Çocuğunuzun omuzlarından biraz veya hizasında emniyet kemerlerinin pozisyonu olması gerekir. Uyarı: Çocuğunuzun emniyet kemerlerini aşırı derecede yukarı veya üzerine yaslanacak derecede koymayınız.

Çocuğunuzun kilosuna göre omuz kemerlerinin yüksekliğini ayarlamanız için koltuğun sırtında 2 çift delikler vardır. (Resim 2)

Kemerlerin yükseklik ayarı

1. Omuz kemerlerinin ikisini aynı anda çekin ve „5" kemerlerin ayarı için düğmeye basın. (Resim 3)
2. Koltuğun ön tarafından sırt dayamalı yerin deliklerinden kemerleri çekin "11". (Resim 4)
3. Ayarlama bandı "4" ile sırt kısmına bağlayın ve sırt dayamalı yerin ön kısmından arzu edilen deliklere kemerleri tekrar koyun. Bükülmüş ve aynı hizada kemerlerin yerleşmiş olduğundan emin olun.

Kemerin bağlanış şekli

1. Tık sesi duyulana kadar merkez tokaya "3" yerleştirin ve (Resim 6) kemerin ucuna iki elementi „E" ve „F" bağlayın. (Resim 7)
2. Omuz kemerlerini yukarıya doğru çekerek kemerin bağlı olduğunu kontrol edin. (Resim 8)
3. Merkez tokanın kırmızı düğmesine aşağı doğru bastırarak kemerleri serbest bırakın "3".

Kemerlerin uzunluğunun ayarı

1. Kemerlerin serbest bırakılması: Omuz kemerlerinin ikisini aynı anda çekin ve „5" kemerlerin ayarı için düğmeye basın. (Resim 3)
2. Kemerlerin sıkılması: Koltuğun ortasından bandı "4" çekin ve orta tokasına iki kemeri bağlayın, çocuğunuzun koltuğa koyun. (Resim 5)

Araba koltuğunun taşımak kolunun ayarlanması

Araba koltuğunun taşımak kolu 4 pozisyona göre ayarlanabilir.

Kolu ayarlamak için kırmızı düğmeleri aynı anda iki taraflarından tutup basın ve çevirin. (Fig.9)

Pozisyon 1- Otomobile montaj için – yüzü öne doğru olacaktır. Koltuk otomobile monte edildikten sonra sadece bu pozisyonda kullanılabilir. (Fig.10)

Pozisyon 2 – Dik – taşımak. (Fig. 11)

Pozisyon 3 – Sirt kısmında yatay pozisyona sabit – salıncak fonksiyonu. (Fig.12)

Pozisyon 4 – Sirt kısmından aşağı – çocuk yemek koltuğunu sabitlemek. (Fig.13)

Çocuk koltuğunda çocuğunuzu taşımadan önce kemerlerin tokaya doğru bir şekilde koyulduğundan ve kolun arzu edilen pozisyonda olduğundan emin olun.

KOLTUĞUN MONTAJI

“Grup 0+” /13 kg kadar ve yeni doğan bebek için/

Koltuğu arabaya yerleştirmeniz için ve çocuğunuzun emniyetini sağlamanız için arabanın 3 noktalı emniyet kemerlerini lütfen kullanın!

Otomobilin **TERS** hareket yönüne doğru **SADECE** 3 noktalı kemerlerin yardımı ile çocuk koltuğunu monte edebilirsiniz! **UYARI!** Koltuğu arabaya takarken ve araba kemerini ayarlarken çocuk koltuğa oturmamalıdır Araç düz yüzeyde durmalıdır!

1 Adım. Dik pozisyona göre kolu yerleştirin. (Fig.14)

2 Adım. Sirt dayamalı yere sıkı bir şekilde koyulmuş olduğundan emin olduktan sonra hareket yönüne ters şekilde otomobil koltuğunun üzerine çocuk emniyet koltuğunu koyun. **Eyer arabanın** arka yolcu koltuklarında hava yastığı varsa sadece arabanın arka koltuklarına koltuğun kullanılması gereklidir!

3 Adım. Tıklama sesi duyulana kadar otomobilin tokasına kemeri bağlayın ve çocuk koltuğunun yan taraflarından iki yönlendiricilerinden karın kemerini geçirin. (Fig.15) Kemerin kilitli olduğundan emin olduğunuzda otomobilin koltuğuna doğru koltuğu bağlayın, omuz kemerini yukarıya doğru çekin.

4 Adım. Çocuk koltuğunun sırtında yönlendiriciye omuz kemerini koyun. (Fig.16)

5 Adım. Omuz kemerini sıkmanız için çekin. (Fig.17)

6 Adım. Otomobil koltuğuna sirt dayamalı yere dayanacak bir şekilde koltuğun taşıma kolunu ayarlayın. (Fig.18)

7 Adım. Kemerlerin herhangi bir yere takılmış veya bükülmüş olmadığından emin olun. Otomobil koltuğunun üstüne koltuğun sıkı bir şekilde yerleştiğinden emin olun.

8 Adım. Çocuğunuzu koltuğa koyun. Omuz kemerlerinin yüksekliğini kontrol edin. Kemerlerin herhangi bir yere takılmış veya bükülmüş olmadığından emin olun. Çocuğun emniyet kemerlerini iyice yerleşmiş olduğundan emin olduktan sonra bandı koltuğun ortasına doğru sıkılması için çekin.

Gölgeliğin montajı

1. Gölgeliğin ön kenar deliğine “12” temelinden geçirin. (Fig.19)

2. Sirt kısmından aşağı doğru olan pozisyona taşımak kolu koyun. (Fig.20)

3. Koltuğun iki taraflarında bulunan gölgeliğin iki tutacaklarına gölgelik temelini her iki ucuna yerleştirin. (Fig.21)

4. Koltuğun sırtının üstüne gölgeliğin alt kısmını yerleştirin. (Fig.22)

5. Arzu edilen pozisyonda taşıma kolunu ayarlayın ve (Fig.23) gölgeliği gerin. (Fig.24)

Araba koltuğunu bir bebek arabasına takma

Adaptörler montajı - Sol ve sağ taraflar arasındaki fark dikkate alınarak, adaptörleri (**Ürünle birlikte verilmez!**) koltuğun her iki tarafındaki deliklere yerleştirin. Resim 25 .

Adaptörlerin bağlantısını kesme - Aynı anda araç koltuğunun her iki yanındaki kırmızı düğmelere (Resim 26) bastığınızda araç koltuğunu adaptörlerden çıkarabilirsiniz.

YOLDA

1. Sürüşden önce araba koltuğu eki ve konumunu kontrol edin.

2. Otomobil koltuğunu doğrudan güneş ışığından uzak tutun. Bazı kısımlar çocuğun cildi için çok sıcak olabilir.

3. Kabin koltuğunu gölgelik olmadan monte edin.

4. Çocuğu gözetimsiz bırakmayın.

5. Aracın içindeki tüm eşyaların, çocuğun yaralanmasını önlemek için sabitlenmesi gerekir.

6. Keskin her öge, çocuğun yaralanmasını önlemek için kutularda bırakın.

7. Kaza halinde çocuğu derhal arabadan çıkarın.

8. Sürüş sırasında çocuğunuz çıgılık atarsa geri dönmeyin! Gerekirse arabayı durdurun ve çocuğunuza iyi bakın.

9. Araba koltuğu bağlantısını yetkili teknik servis ile düzeltmek.

KULLANIM VE NAKLİYE SIRASINDA DİKKAT EDİLECEK UNSURLAR

- 1-Taşıma ve nakliye sırasında ürün mutlaka orijinal ambalajında taşınmalıdır.
- 2-İndirme ve bindirme esnasında maksimum dikkat gösterilmelidir.
- 3-Yükleme sırasında ambalajın tamamen kapalı olduğundan hasar görmemiş olduğundan emin olunmalıdır.

HİZMET VE BAKIM – TEMİZLİK VE BAKIM

- 1-Periyodik bakım gerektiren durumlarda tüketicin yapacakları temizlik ve bakım kısmında anlatılmış olup tüketicinin yapamayacağı şeylerde yetkili servise baş vurma gerekmektedir.
- 2-Bağlantı ve montajın nasıl yapılacağı şema ile gösterilmiş olup ebeveyn tarafından yapılması gerekmektedir.

KULLANIM HATALARINA İLİŞKİN BİLGİLER

1-Kullanım ve kurulum hatalarının önüne geçilmesi için lütfen arabanın montaj ve demontaj bilgilerini dikkatlice okuyunuz.

2-Pozisyon dışında katlama ve kapatma yapmayınız.

TÜKETİCİ HAKEM HEYETLERİNE YAPILABİLECEKLERİNE İLİŞKİN BİLGİ VE KULLANICIYA SAĞLANAN SEÇİMLİLİK HAKLARI

- 1-Garanti süresi malın teslim tarihinden itibaren başlar ve 2 yıldır.
- 2-Malın bütün parçaları dahil olmak üzere tamamı garanti kapsamındadır.
- 3-Malın ayıplı olduğunun anlaşılması durumunda tüketici 6502 sayılı tüketici korunması hakkında kanunun 11 inci maddesinde yer alan
 - a-Sözleşmeden dönme
 - b-Satış bedelinden indirim isteme
 - c-Ücretsiz onarılmasını isteme
 - d-Satılanın ayıpsız bir misli ile değiştirilmesini isteme, haklarından birini kullanabilir.
- 4-Tüketicinin bu haklardan ücretsiz onarım hakkını seçmesi durumunda satıcı; işçilik masrafı değiştirilen parça bedeli yada başka herhangi bir ad altında hiçbir ücret talep etmeksizin malın onarımını yapmak veya yaptırmakla yükümlüdür.Tüketici ücretsiz onarım hakkını üretici veya ithalatçıya karşı da kullanabilir.Satıcı üretici ve ithalatçı tüketicinin bu hakkını kullanmasından müteselsilen sorumludur.
- 5-Tüketicinin ücretsiz onarım hakkını kullanması halinde malın
 - Garanti süresi içinde tekrar arızalanması,
 - Tamiri için gereken azami sürenin aşılması,
 - Tamirinin mümkün olmadığının yetkili servis istasyonu satıcı, üretici veya ithalatçı tarafından bir raporla belirlenmesi durumlarında;tüketici malın bedel iadesini, ayıp oranında bedel indirimini veya imkan varsa malın misli ile değiştirilmesini satıcıdan talep edebilir.Satıcı , Tüketicinin talebini reddedemez.Bu talebin yerine getirilmemesi durumunda satıcı, üretici ve ithalatçı müteselsilen sorumludur.
- 6-Malın tamir süresi 20 iş gününü binek otomobil ve kamyonetler için ise 30 iş gününü geçemez.Bu süre garanti süresi içerisinde mala ilişkin arızanın yetkili servis istasyonuna veya satıcıya bildiri tarihinde garanti süresi dışında ise malın yetkili servis istasyonuna teslim tarihinden itibaren başlar.Malın arızasının 10 iş günü içerisinde giderilmemesi halinde üretici ve ithalatçı malın tamiri tamamlanıncaya kadar benzer özelliklere sahip başka bir malı tüketicinin kullanımına tahsis etmek zorundadır.Malın garanti süresi içerisinde arızalanması durumunda tamirde geçen süre garanti süresine eklenir.
- 7-Malın kullanma kılavuzunda yer alan hususlara aykırı kullanılmasından kaynaklanan arızalar garanti kapsamı dışındadır.
- 8-Tüketici garantiden doğan haklarının kullanılması ile ilgili olarak çıkabilecek uyuşmazlıklarda yerleşim yerinin bulunduğu veya tüketici işleminin yapıldığı yerdeki tüketici hakem heyetine veya tüketici mahkemesine başvurabilir.
- 9-Satıcı tarafından bu garanti belgesinin verilmemesi durumunda tüketici gümrük ve ticaret bakanlığı tüketicinin korunması ve piyasa gözetimi genel müdürlüğüne başvurabilir.

Kullanım Kılavuzunda belirtilen maddelere uyulmaması halinde oluşabilecek sorunlar garanti kapsamı dışındadır.

ÖNEMLİ: Lorelli Tamir Bakım Servisi harici bir yerde yapılan bakım onarım arabanın garanti kapsamından çıkmasına neden olur.

Kullanım Ömrü 5 Yıldır.

İTHALATÇI FIRMA: COOLBABY ÇOCUK GEREÇLERİ SAN VE TİC. A.Ş.

Çınar mah. 6/7 Sok. No:4/a Bağcılar/ İstanbul Tel: 0212 438 20 45

Web: www.lorelli.eu www.coolbaby.com.tr

Yetkili Servis : Coolbaby Çocuk Gereçleri San ve Tic A.S. Orucreis mah. Giyimkent sitesi 16. Sk. No:75 Esenler / İstanbul Tel : 0212 438 20 45 www.coolbaby.com.tr

FONTOS! FIGYELMESEN OLVASSA EL, ÉS ŐRIZZE MEG KÉSŐBBI FELHASZNÁLÁS ESETÉRE.

TÁJÉKOZTATÓ PLUTO Autószéket / Használati utasítás

1. Ez egy „univerzális” biztosító szerkezet gyerekekre. Az 44. Számú Szabállyal összhangban lett jóváhagyva, általános használatra gépjárművekben és alkalmas a legtöbb esetben, de nem minden ülésre a személyi autókban.
2. A beszerelés akkor helyes, ha az autógyártó nyilatkozatot tett az Autó használati utasításában arról, hogy az általa gyártott gépjárműben lehet „univerzális” biztosító szerkezeteket beépíteni gyerekekre ebben a korosztályban.
3. Ez a biztosító szerkezet gyerekekre „univerzális”-nak lett osztályozva komolyabb feltételek mellett az előzőleg használt szerkezetekhez képest, ahol ez a megjegyzés nem szerepel.
4. Ha kétségei vannak arról, konzultáljon a gyerekbiztosító szerkezetek gyártójával vagy az eladóval.

Az ülést csak 3 pontos fix vagy 3 pontos visszahúzó biztonsági övekkel felszerelt gépjárművekre alkalmas. 16. számú UN/ECER vagy más azzal egyenértékű szabvány által jóváhagyottak!



KÜLÖNÖSEN VESZÉLYES!

Légzsákkal felszerelt utas
ülésekben tilos használni.

Fontos biztonsági rendelkezések!

FIGYELMEZTETÉS! Használható csak akkor, ha a jóváhagyott járművek 3 pontos visszahúzó biztonsági övekkel vannak felszerelve, megengedett 16. számú UN/ECER vagy más azzal egyenértékű szabvány által.

FIGYELMEZTETÉS! A gyerekbiztosító szerkezet kemény elemei vagy műanyag alkatrészei kell, hogy rendelkezzenek vagy úgy legyenek beépítve, hogy a gépjármű napi használata folyamán ne tapadjanak rá az ülések mozgó részeihez vagy a gépjármű ajtóíhoz.

FIGYELMEZTETÉS! Minden a széket feszítő övek feszesnek kell Lennie, a gyereket fogó övek viszont, a testéhez kell beszabályozni és ne ne legyenek elsodródva.

FIGYELMEZTETÉS! A szerkezetet le kell cserélni, ha baleset folytán jelentős terhelésen esett át.

FIGYELMEZTETÉS! Veszélyes dolog a gyerekbiztosító szerkezeten változásokat vagy pótlásokat elvégezni az illetékes szerv jóváhagyása nélkül!

FIGYELMEZTETÉS! Tartsa be szigorúan a beszerelési útmutatásokat. Be nem tartásuk a gyerek sérüléséhez vezethet!

FIGYELMEZTETÉS! Ne hagyjon a gyereket a gyerekbiztosító szerkezetben felügyelet nélkül!

FIGYELMEZTETÉS! Minden jellegű poggyász vagy más tárgy, amely sérülést okozhat ütés közben, kellőképpen kell elhelyezni és megerősíteni!

FIGYELMEZTETÉS! A gyerekbiztosító szerkezetet nem szabad huzat nélkül használni!

FIGYELMEZTETÉS! Az ülést huzatát nem szabad mással helyettesíteni, csak olyannal, amelyet a gyártó javasolja, mert az a gyerekbiztonsági rendszer elválaszthatatlan részét képezi!

FIGYELMEZTETÉS! Az ülést csak utas 3 pontos biztonsági övrendszerrel ellátott ülésekbe szabad beszerelni. Ne használjanak más pontokat az öv feszítéséhez, csak azokat, amelyek az útmutatóban szerepelnek és meg vannak jelölve a biztonsági rendszerben. Ellenőrizzen azt, hogy az autóöv tokja ne legyen elhelyezve a biztonsági rendszer bizonyos övében vagy előtte.

FIGYELMEZTETÉS! A hátra fordított gyerekbiztosító rendszereket nem szabad használni légzsákkal biztosított üléseken.

FIGYELMEZTETÉS! Az autó belseje nagyon erősen melegekedhet fel, amikor direkt napfényre ki van téve. Ezért ajánlatos az, hogy a gyerekülést valamivel takarni, ha éppen nem használják. Olymódon megelőzik az ülés és az alkatrészek felmelegedése, különösen ezeknek a részeknek, amelyek a gyerekszékhez vannak csatolva, a gyerek leégetését is!

FIGYELMEZTETÉS! A gyerekülést otthoni használata tilos. Ez házi használatra nem tervezett és csak a járműben szabad azt használni!

FIGYELMEZTETÉS! Mielőtt a gyerekülés valamilyen mozgó vagy szabályozható részt szeretne igazítani, vegye ki a gyerekét a babaszékből!

FIGYELMEZTETÉS! Folyamatosan ellenőrizzen a biztonsági öveket kopásra, különös figyelmet fordítson a feszítési pontokra, a védő és a szabályozási részekre.

FIGYELMEZTETÉS! Ne hagyja a csatot csak félig zárva, amikor az összes rész le van kötve, neki zárva kellene lennie. Veszélyhelyzet esetében kell, hogy legyen lehetséges kivenni a gyereket az ülésből.

FIGYELMEZTETÉS! Ne használja a gyermekülést előre felé!

FIGYELMEZTETÉS! A gyermekülést biztonságos helyen tárolja, ha nem használja. Kerülje a nehéz tárgyak felhelyezését. Ne hagyja, hogy a gyermekülése korrozív anyagokkal érintkezzen, pl. akkumulátor sav.

FIGYELMEZTETÉS! A gyermekülést biztonsági övvel kell rögzíteni, még akkor is, ha nincs használatban. A nem biztonságos ülés sérülést okozhat a többi utasnak az autóban, ha sűrűn megáll.

ECE R44/04

ÚTMUTATÓ MOSÁSHOZ

1. Az autószéket langyos vízzel és szappannal lehet tisztítani. Ne használjon agresszív tisztító vegyszereket, mint csiszolókat vagy hígítók.
2. A huzatot kézzel lehet mosni 30°C maximális hőmérsékleten. Ne tegyen be szárítóban. Hagyon a huzatot természetes módon kiszáradni.
3. A műanyag részeket nedves kendővel lehet tisztítani. Ne használjon csiszolókat.

A JÓVÁHAGYOTT ÖVEK TÍPUSA, AMELYET AZ AUTÓJÁBA BE KELL SZERELTETNI

A gyerekülésük **CSAKIS** 3-pontú öv segítségével lehetne beszerelni, a gépkocsi közlekedése **ELLENKEZŐ** irányába!

1? CSAK AKTÍV AIRBAG NÉLKÜLI ülések beszerelésére van lehetőség!

2? CSAK 3 PONTOS BIZTOSÁGI ÖVEKKEL felszerelt ülések használatára van lehetőség!

NEM LEHET HASZNÁLNI 2 PONTOS BIZTOSÁGI ÖVEKKEL felszerelt üléseken !

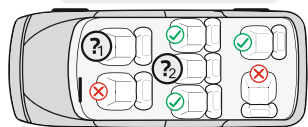
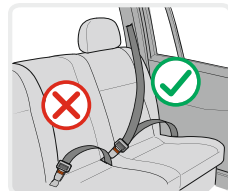

ALKATRÉSZEK

1. kép

1. Hordozófül
2. Övek puhítója
3. Övek tokja
4. Övek szabályozási szíja
5. Övek szabályozási gombja (a huzat alatt)

6. Bújtató az ölhöz való öv

7. Piros gomb a fogantyú szabályozására

8. Az átlós öv bujtatója

9. Nyílások a vállövek szabályozására

10. Napellenző tartók

11. Vállövek

12. A napellenző alapja

13. Engedje el az adapterek kiadógombjait

A vállövek magasságának ellenőrzése

Ellenőrizzen mindig azt, hogy a vállövek gyereke helyes magasságában vannak szerelve. Válasszon az övek magasságát a gyerek magasságához képest. Az övek állása a gyerek váll magasságában vagy kicsit följebb kell, hogy legyen.

Figyelem: Ne helyezze az öveket túl magasra vagy úgy, hogy a gyerek rájuk támaszkodjon. A kisasztal hátán 2 kettős nyílás van, aminek a segítségével – a gyerek súlyától függően - a vállöveket szabályozni lehet. (2. Kép)

Az övek magasságának szabályozása

1. Nyomja meg az övek beállítási gombját „5” és azzal egyidőben húzzon ki a két vállövet. (3. Kép).
2. Húzzon ki az öveket „11” a támla nyílásaiból a szék előli részében. (4. Kép).
3. Újból dugja át az öveket a háttámla elülső oldalán lévő kívánt nyílásokba, és kösse össze azokat a hát mögötti 4. számú szabályozó szíj segítségével. Ellenőrizze azt, hogy az övek egy szinten vannak betéve és nem sodrottak el.

Az öv becsatolása

1. Kösse össze az öv végén lévő két elemet „E” és „F” (6. képek) és tegye be őket a központi tokban “3” amíg kattánás hallatszik. (7. Kép)
2. Ellenőrizze azt, hogy az öv be van csatolva, a vállövek felfelé kihuzásával. (8. Kép)
3. Az övek leengedéséhez nyomjon meg lefelé a központi tok piros gombját “3”.

Az övek hosszúságának a beállítása

1. Az övek leengedése: Nyomja meg az övek beállítási gombját „5” és azzal egyidőben húzzon ki a két vállövet. (3. Kép).
2. Az övek feszítése: Tegye be a gyereket a székbe, kösse meg a két övet a központi tokban és húzzon ki az ülés közepén lévő szalagot “4”. (5. kép)

A gépkocsiszék hordozófülének a szabályozása

A gépkocsiszék hordozófülét 4 pozícióban szabályozható.

A hordozófül szabályozásához, nyomja meg a hordozófül két oldalán lévő piros gombokat, és a forgassa meg a hordozófület. (9. ábra)

1. pozíció: Az arccal előre – a gépkocsiba való szereléshez. Amikor a szék a gépkocsiba van szerelve, csakis ez a pozíció használható. (10. ábra)

2. pozíció: Felállított – hordozásra. (11. ábra)

3. pozíció: A hát mögött vízszintesen rögzítve – A ringatozás funkciójához. (12. ábra)

4. pozíció: A hát mögött le felé – A kisszék rögzítése a gyermek étkeztetéséhez (13. ábra)

Győződjön meg abban, hogy a hordozófül a megválasztott pozícióban van rögzítve, az övek helyesen vannak rátéve, valamint a csat be van zárva, mielőtt a gyereket hordozná a gépkocsira való kisszékben.

A SZÉK BESZERELÉSE

“ 0+. osztály” /újszülött és 13 kg testsúlyig/

Kérjük, használjon fel az autó a 3 pontos biztonsági öveket ahhoz, hogy a gyerek biztonságát szervezzen és az autószéket meg tudja feszíteni!

A gyerekülésük **CSAKIS** 3-pontú öv segítségével lehetne beszerelni, a gépkocsi közlekedése **ELLENKEZŐ** irányába! **FIGYELEM!** A gyermeknek nem szabad a gyermekülésben lennie, amikor az ülést az autóba helyezi és az autó övét állítja be A járműnek egyenletes felületen kell lennie!

1. lépés: Állítsa be a hordozófület függőleges pozícióba. (14. ábra)

2. lépés: Tegye rá a gyerek biztonsági ülést a gépkocsi ülésére „a közlekedés ellenkező irányába”, ami után győződjön meg abban, hogy az szorosan érintkezik a támlához. **Ha az autója ülései légzsákokkal vannak felszerelve, akkor az autószéket az autó hátsó üléséin kell használni!**

3. lépés: Dugja át a hasra való övet a gyerekszék két oldalán lévő bújtatón át, és csatolja a szíjat a gépkocsi csatjába, amíg meg nem halja azt, hogy „klikk”. (15. ábra)

Húzza fel a vállövet, hogy megfeszítse a széket az üléshez, és hogy győződjön meg, hogy az öv be van gombolva.

4. lépés: Dugja át a vállövet a gyerekszék hátán lévő bújtatón át. (156. ábra)

5. lépés: Húzza el a vállövet ahhoz, hogy megfeszítse. (17. ábra)

6. lépés: Úgy állítsa be a hordozófület, hogy a gépkocsiülés támlájához érintkezzen. (18. ábra)

7. lépés: Győződjön meg arról, hogy az öv feszített, és nem sodrott. Győződjön meg arról, hogy a szék erősen van megfeszítve az autó üléséhez.

8. lépés: Tegye be a gyereket a székben. Ellenőrizzen a vállövek magasságát. Nézzon meg, hogy az övek nem sodródtak el vagy rakótdódték valahol. Kössze össze a gyerek öveket és nézzon meg, hogy jól vannak-e ezek feltéve és húzzon ki az ülés közepén lévő szalagot az övek feszítéséhez.

A napellenző összerakása

1. Dugja be a „12” alapot a napellenző elülső élén lévő nyílásába. (19. ábra)

2. Állítsa be a kisszék hordozófülét a hát mögött le felé. (20. ábra)

3. Dugja be a napellenző alapja két végét a napellenző - a kisszék két oldalán lévő - „10” két tartójába. (21. ábra)

4. Rögzítse a napellenző alsó részét a kisszék hátának a felső végéhez. (22. ábra)

5. Húzza fel a napellenzőt (23. ábra), és állítsa be a hordozófület a kívánt pozícióba. (24. ábra)

Felszerelése autósülés egy baba babakocsi

Adapter felhelyezése - Helyezze az adaptereket (**Nem tartalmazza a készlet!**) az ülés két oldalán található nyílásokba, figyelembe véve a bal és a jobb oldali különbséget. (Ábra 25)

Adapter eltávolítása - Az ülés két oldalán található piros gomb egyidejű lenyomásával kisedheti az ülést az adapterekből (Ábra 26)

ÚTKÖZBEN

1. Indulás ellenőrizze az autósülést, ill. annak tartozékait.

2. Óvja az autósülést a közvetlen napsugárzástól: egyes elemek kifakulhatnak, a szövetlek, felfeslőhetnek.

3. A kupola nélkül szerelje be az autósülést a járműbe.

4. Ne hagyja gyermekét az ülésben felügyelet nélkül!

5. A baba biztonságának megóvása érdekében az autóban lévő valamennyi tárgyat rögzítse megfelelően.

6. A hegyes tárgyakat helyezze dobozokba a baba biztonságának megóvása érdekében.

7. Baleset esetén azonnal emelje ki a babát a járműből.

8. Vezetés közben akkor se forduljon hátra, ha a baba sír. Szükség esetén állítsa le a járművet és ezt követően gondoskodjon a babáról.

9. Az autósülés meghibásodása esetén forduljon kereskedőjéhez vagy a márkaszervizhez.

E RËNDËSISHME! RUANI PËR INFORMACIONE TË MËTEJSHME. LEXONI ME KUJDES! PLUTO

Karrigia për veturë / Insruksion për përdorim

INFORMACION

1. Kjo është një pajisje “universale” për siguri për fëmijët. Ajo është miratuar në përputhje me Rregulloren №44, për përdorim të përgjithshëm në automjetet për shumicën, por jo për të gjitha ulëset e veturave.
2. Vendosja është e drejt, nëse prodhuesi i automjetit ka deklaruar në manualin për përdorim të automjetit se në automjetin mund të vendosen pajisje për siguri të fëmijëve nga ky grupmoshë.
3. Kjo pajisje siguri për fëmijë është klasifikuar si “universale” në kushte më të rrepta në krahasim me pajisjet që janë përdorur në konstruksione të mëparshme për të cilët nuk ka shënim të tillë.
4. Nëse keni dyshime, konsultoheni me prodhuesit e pajisjes për siguri për fëmijët ose me shitësin.

Karrigia është e përshtatshme vetëm për automjete që janë pajisur me 3 rripa statike ose 3 rripa që mbliiden në 3 pika. Të miratuar nga UNECEER № 16 ose standarde të tjera ekuivalente !



SHUMË E RREZIKSHME!
Të mos përdoret në ulëse për pasagjerë, që janë pajisur me jastëk ajror.

Udhëzime të rëndësishme sigurie!

KUJDES! Është e përshtatshme vetëm nëse automjetet e miratuara janë pajisur me pajisje për mbledhjen e rripave të sigurisë me tre pika, që është miratuar në përputhje me rregulloren №16 KEE pranë OKB –së ose me standard të tjera ekuivalente .

KUJDES! Elementet e forta ose pllaka të pajisjes siguroese për fëmijët duhet të vendosen dhe të montohen kështu që gjatë përdorimit t përditshëm të automjetet të mos kapen nga ulëset e lëvizshme ose nga dyert e automjetit.

KUJDES! Të gjitha rripat që mbajnë karrigen duhet të jenë të shtrënguar, ndërsa rripat që mbajnë të fëmijën dhe jenë të rregulluar në përputhje me trupin e tij dhe të mos jenë të përdredhur.

KUJDES! Pajisja duhet të zëvendësohet në se ka qenë e nënshtruar mbingarkimit gjatë aksidentit.

KUJDES! Është e rrezikshme që të bëhen ndryshime të pajisjes së sigurimit pa miratimin e organit kompetent!

KUJDES! Respektoni udhëzimet për montim. Mos respektimi i tyre mund të shkaktojë lëndime të fëmijës !

KUJDES! Mos e lëni pa monitorim fëmijën në pajisjen e sigurimit !

KUJDES! Çdo lloj bagazhi ose sende të tjera mund të shkaktojnë lëndim në rast aksidenti nëse nuk janë lidhur mire!

KUJDES! Pajisja e sigurimit për fëmijë duhet të përdoret pa këllëf!

KUJDES! Këllëfi i ulëses nuk duhet të zëvendësohet me tjetër, sepse ai është pjesë e pandarë e sistemit për sigurim për fëmijët !

KUJDES! Ulësja mund të montohet vetëm mbi ulëse të automjeteve me sistemi me tre pika të rripave. Nuk e përdorni pika të tjera për kapjen e rripit përveç ato që janë përshkruar në instruksionin janë shënuar në sistemin e sigurimit. Siguroheni se kapësja e rripit të automjetit është vendosur në ose përpara kolonës së caktuar të sistemit të sigurimit.

KUJDES! Sistemet e kthyer prapa për sigurimin e fëmijëve nuk duhet të përdoren në vendet për ulje të mbrojtura me jastëk ajror.

KUJDES! Brenda veturës mund të bëhet shumë nxehtë , kur është nën ndikimin e drejt për të drejtë të dritës së diellit. Ja përse rekomandohet që karrigia për fëmijë të mbulohet kur nuk përdoret. Kjo do të evitohet nxehjen e tapicerisë dhe të komponentëve sidomos ë atyre që janë montuar në karrigen si edhe djegien e fëmijës!

KUJDES! Mos e përdorni karrigen për automjet n shtëpi. Ajo nuk është projektuar për përdorim shtëpiak dhe duhet të përdoret vetëm në automjet!

KUJDES! Para se të montoni ndonjë pjesë lëvizëset karriges për fëmijë , duhet të nxirni fëmijën tuaj nga karrigia për fëmijë!

KUJDES! Periodikisht kontrolloni rripat për vjetërsim duke iu kushtuar vëmendje pikave të kapjes , sistemeve të sigurisë pajisjeve për rregullim.

KUJDES! Mos e lëni kapësen pjesërisht të kyçur, ajo duhet të jetë kyçur, kur të gjitha pjesët janë të angazhuara. Duhet të keni mundësi menjëherë të nxirni fëmijën nga karrigia në rast emergjence.

KUJDES! Karrigia nuk mund të përdoret të drejtuar përpara !

KUJDES! Ruajeni këtë vend fëmijësh në një vend të sigurt kur nuk po përdoret. Shmangni vendosjen e objekteve të rënda në krye të saj. Mos lejoni që vendi juaj i fëmijës të vihet në kontakt me substanca korrozive, p.sh. acid i baterisë.

KUJDES! Ulësja e foshnjës duhet të sigurohet me rripin e sigurimit të makinës, edhe kur nuk është në përdorim. Një vend i pasiguruar mund të dëmtojë pasagjerët e tjerë në makinë në rast të një ndalimi urgjent.

Instruksione për larje

1. Karrigia për veturë mund të pastrohet me ujë të vakët dhe sapun. Të mos përdoren preparate agresive pastruese si tretës abraziv .
2. tapiceria duhet të lahet me dorë me temperature maksimale 30°C. Të mos vendoset në tharëse. Tapiceria duhet të thahet në mënyrë të natyrshme.
3. Pjesët prej plastmase mund të pastrohen me ndihmën e pecetës së lagur. Të mos përdoren abraziv.

ECE R44/04

LLOJI I RRIPAVE TË PRANUARA , QË DUHET TË KENI NË AUTOMJETIN TUAJ

Karrigia juaj për fëmijë mund të instalohet **VETËM** me ndihmën e tre rripave të fiksuara në drejtim të **KUNDËRT** të lëvizjes së automjetit!

① Mundësi për instalim **VETËM** të karrigeve pa **AIRBAG** **AKTIV!**

② Mundësi për instalim vetëm të karrigeve me 3 rripa të fiksuara!

NUK MUND TË PËRDORET PË ULËSE ME 2 RRIPA TË FIKSUARA !



PJESA

Fotografia 1

1. Dorezë për mbajtje
2. Zbutës të rripave
3. Kapëse për rripat
4. Shirit për rregullim të rripave
5. Buton për rregullim të rripave(nën tapicerinë)
6. Drejtues për rripin për prehrin
7. Buton i kuq për rregullimin e dorezës
8. Drejtues për rripin diagonal
9. Vrima për rregullimin e rripave të supeve
10. Mbajtës të tendës
11. Rripa për supet
12. Bazament për tendën
13. Lëshoni butonat për adaptuesit

Kontrollim i lartësisë së rripave për supet

Gjithnjë kontrolloni a janë të vendosur rripat e supeve në lartësinë e duhur për fëmijën tuaj. Duhet të zgjidhni lartësinë e rripave më përputhje me lartësinë e fëmijës suaj. Pozicioni i rripave duhet të jetë në nivelin ose pak mbi supet e fëmijës.

Kujdes : Mos e vendosni rripat shumë lartë ose kështu që fëmija të mbështetet mbi ta!

Në shpinën e karriges ka 2 çifte vrima me të cilët mund të rregulloni lartësinë e rripave për supet në varësi nga pasha e fëmijës. (Fotografia 2)

Rregullim i lartësisë së rripave

1. Shtypni butonin për rregullim të rripave „5” dhe në të njëjtën kohë tërhiqni dy rripat e supeve . (Fotografia 3)
2. Tërhiqni rripat nga vrimat e mbështetëses nga ana e përparme e karriges. (Fotografia 4)
3. Vëni përsëri rripat në vrimat e preferuara nga ana e përparme të mbështetëses dhe i lidhni prapa shpinës me shiritin për rregullim „4”. Siguroheni se rripat janë vërë në një nivel dhe nuk janë të përdredhur.

Lidhja e rripit

1. Bashkoni dy elementet „E” dhe „F” të fundit të rripit (Fotografia 6) dhe i vëni në kapësen qendrore “3” deri sa dëgjohet kërcitja . (Fotografia 7)
2. Kontrolloni a është kapur rripit duke tërhequr rripat e supeve te lart. (Fotografia 8)
3. Që të lironi rripat shtypni te poshtë butonin në kapësen qendrore”3”.

Rregullim i gjatësisë së rripave

1. Lëshim i rripave: Shtypni butonin për rregullim të rripave „5” dhe në të njëjtën kohë tërhiqni dy rripat e supeve . (Fotografia 3)
2. Shtërngim i rripave: Vëni fëmijën në karrigen, lidhni dy rripat “4” në kapësen qendrore dhe tërhiqni shiritin në mes të ulësës. (Fotografia 5)

Rregullim i dorezës për mbajtje të karriges për automjet

Doreza për mbajtje të karriges për automjet , mund të rregullohet në 4 pozicione .

Që të rregulloni dorezën, shtypni njëkohësisht butonat e kuq nga të dy anët e dorezës dhe e rrotulloni. (Fig.9)

1 Pozicion – me fytyrën përpara -për instalim në automjet. Vetëm këtë pozicion mund të përdoret kur karrigia është montuar në automjetin. (Fig.10)

2 Pozicion – për mbajtje. (Fig.11)

3 Pozicion – fikusuar në mënyrë horizontale prapa shpinës - Për funksionin lëkundje. (Fig.12)

4 Pozicion – te poshtë prapa shpinës - Pozicionim i karriges për ushqim të fëmijës.(Fig.13)

Binduni se doreza është fikusuar në pozicionin e zgjedhur prej jush, rripat janë vendosur drejtë dhe kapësja është kyçur para se të mbani fëmijën tuaj në karrige për automjet.

MONTIM I KARRIGES

“Grupi 0+” /për foshnja porsalindur dhe me peshë deri 13 kg ./

Ju lute përdorni rripat e sigurisë së automjetit që janë pozicionuar në tre pika, që të garantoni sigurinë e fëmijës dhe të fiksoni karrigen në automjetin!

Karrigia juaj për fëmijë mund të instalohet **VETËM** me ndihmën e tre rripave të fiksuara në drejtim të **KUNDËRT** të lëvizjes së automjetit! **KUJDES!** Fëmija nuk duhet të jetë në ulësen e fëmijës kur vendosni sediljen në veturë dhe rregullon rripin e makinës. Mjeti duhet të jetë në sipërfaqe të barabartë!

Hapi 1. Rregulloni dorezën në pozicion vertikal. (Fig.14)

Hapi 2. Vëni karrigen e siguruar për fëmijë mbi ulësen e automjetit “ në drejtim të kundërt të lëvizjes“ , duke u siguruar se është vendosur mirë pranë mbështetëses. **Nëse automjeti juaj ka erbeg në ulëset për pasagjerë , atëherë karrigia përdoret vetëm më ulëset e prapme të automjetit.!**

Hapi 3. Kaloni rripin e prehrit përmes dy drejtuesve nga ana e karriges së fëmijës dhe kyçni rripin në kapësen në automjetit deri sa dëgjohet “klik”. (Fig.15) Tërhiqni rripin e supit te lartë që të shtrëngoni karrigen pranë ulëses dhe siguroheni se rripi është kyçur.

Hapi 4. Vëni rripin e supit në drejtuesin e shpinës së karriges së fëmijës. (Fig.16)

Hapi 5. Tërhiqni rripin e supit që të shtrëngoni. (Fig.17)

Hapi 6. Rregulloni dorezën për mbajtje të karriges, kështu që të mbështetet në mbështetësen së ulëses së automjetit. (Fig.18)

Hapi 7. Bindeni se rripi nuk është përdredhur. Siguroheni se karrigia është pozicionuar në mënyrë stabile mbi ulësen e automjetit.

Hapi 8. Vëni fëmijën në karrige. Kontrolli lartësinë e rripave për supet. Siguroheni se rripat nuk janë përdredhur ose kapur diku. Lidhni rripat e fëmijës duke u siguruar se janë vendosur mire dhe tërhiqeni shiritin në qendrën e ulëses dhe e shtrëngoni.

Montimi i tendës

1. Vëni bazamentin „12“në vrimën e buzës së tendës. (Fig.19)

2. Vëni dorezën për mbajtje të karriges në pozicion te poshtë prapa shpinës .(Fig.20)

3. Vendosni dy anët e bazamentit të tendës në dy mbajtëset e tendës „10“ që ndodhen nga të dy anët e karriges. (Fig.21)

4. Lidhni pjesën e poshtme të tendës për majën e shpinës së karriges. (Fig.22)

5. Tërhiqni tendën (Fig.23) dhe rregulloni dorezën për mbajtje në pozicionin e dëshiruar (Fig.24)

Montimi i sediljes së makinës në një karrocë fëmijësh

Montimi adaptorë- Vendosni adaptorët (**Nuk është përfshirë në kompletin!**) në vrimat nga të dy anët e karriges duke pasur kujdes që dallohen ata për anën e majtë dhe të djathtë (Fotografia 25)

Çmontim adaptorë- Mund të çmontoni karrigen nga adaptorët duke shtypur njëkohësisht butonat e kuq (Fotografia 26) që ndodhen në të dy anët e karriges.

NE RRUGE

1. Para se të shoferit shikoni shtojcën e makinës dhe pozicionin.

2. Mbajeni vendndodhjen e makinës larg nga drita e drejtpërdrejtë e diellit. Disa pjesë mund të nxehen shumë për lëkurën e fëmijës.

3. Instaloni sediljen e makinave pa tendë.

4. Mos e lini fëmijën pa kujdes.

5. Të gjitha sendet në makinë duhet të sigurohen për të parandaluar fëmijën nga plagosja.

6. Të gjitha sendet e mprehta lënë në kuti për të parandaluar dëmtimin e fëmijës.

7. Në rast aksidenti menjëherë hiqni fëmijën nga vetura.

8. Gjatë ngasjes mos u kthe prapa nëse fëmija juaj qan! Nëse është e nevojshme ndaloni makinën dhe pastaj kujdesuni për fëmijën tuaj.

9. Për të rregulluar kontaktin e sediljes së makinës me shërbimin teknik të autorizuar.



Дидис ООД, България
Шумен 9700, ул. „Тракия-изток“ № 6
Тел.: 054/850 830
e-mail: home.market@didis-ltd.com
e-mail: export@didis-ltd.com

Didis LTD, Bulgaria
Shumen 9700, № 6 Trakia-iztok street
Tel.: +359 54 850 830
e-mail: home.market@didis-ltd.com
e-mail: export@didis-ltd.com