

# ВАЖНО! ПРОЧЕТЕТЕ ВНИМАТЕЛНО И ЗАПАЗЕТЕ ТАЗИ ИНСТРУКЦИЯ ЗА БЪДЕЩИ СПРАВКИ

## ИНСТРУКЦИЯ ЗА УПОТРЕБА НА КОМПЛЕКТ “ПРЕМА” 2 в 1 (детска количка и кош за новородено)

PREMA

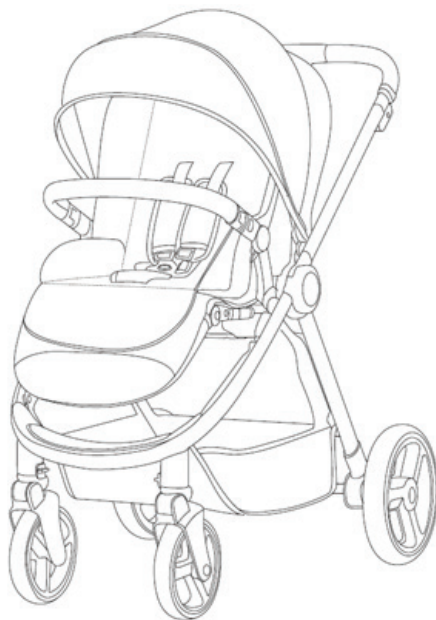

Този продукт с марка **chipolino** е произведен в съответствие с изискванията на директивата на Европейския парламент и Съвета 2001/95/ЕО „Обща безопасност на продуктите”, на Европейските стандарти EN 1888-1 „Изделия за отглеждане на малки деца. Колесни средства за придвижване на деца. Част 1: Детски колички и кошче за бебешка количка”, EN 1888-2 „Изделия за отглеждане на малки деца. Колесни средства за придвижване на деца. Част 2: Колички за деца с тегло от 15 kg до 22 kg” и EN 1466:2014 „Изделия за отглеждане на малки деца. Кошче с дръжки и стойки за носене на бебе. Изисквания за безопасност и методи за изпитване”, както и на Закона за защита на потребителите от националното законодателство.

## **ЗА ОСИГУРЯВАНЕ БЕЗОПАСНОТО ИЗПОЛЗВАНЕ НА ТОЗИ ПРОДУКТ, СПАЗВАЙТЕ ПРЕДУПРЕЖДЕНИЯТА, УКАЗАНИЯТА И ПРЕПОРЪКИТЕ ОТ ТАЗИ ИНСТРУКЦИЯ!**

### **ВАЖНО! ОСНОВНИ ПРЕДУПРЕЖДЕНИЯ!**

- НИКОГА НЕ ОСТАВЯЙТЕ ДЕТЕТО БЕЗ НАДЗОР!
- ИЗПОЛЗВАЙТЕ КОША ЗА ДЕТЕ, КОЕТО НЕ МОЖЕ САМОСТОЯТЕЛНО ДА СЯДА БЕЗ ЧУЖДА ПОМОЩ, ДА СЕ ПРЕТЪРКУЛВА И ИЗПРАВЯ САМО, ИЗПОЛЗВАЙКИ ЗА ОПОРА РЪЦЕТЕ И КОЛЕНАТА СИ!
- ИЗПОЛЗВАЙТЕ КОША САМО ВЪРХУ ТВЪРДА, ХОРИЗОНТАЛНА И СУХА ПОВЪРХНОСТ!
- НИКОГА НЕ ИЗПОЛЗВАЙТЕ КОША ВЪРХУ СТОЙКА!
- ЗА НОВОРОДЕНО БЕБЕ ИЗПОЛЗВАЙТЕ НАЙ-ЛЕГНАЛОТО ПОЛОЖЕНИЕ НА ОБЛЕГАЛКАТА ЗА ГРЪБЧЕТО!
- ИЗПОЛЗВАЙТЕ ПОЗИЦИЯТА НА ОБЛЕГАЛКАТА НА СЕДАЛКАТА ЗА СЕДНАЛО ПОЛОЖЕНИЕ НА ДЕТЕТО СЛЕД 6-МЕСЕЧНАТА МУ ВЪЗРАСТ!
- ПАЗЕТЕ ОТ ОГЪН!
- НЕ ВДИГАЙТЕ ПРОДУКТА ПОСРЕДСТВОМ ПРЕДПАЗНИЯ БОРД!
- ВИНАГИ ИЗПОЛЗВАЙТЕ ОБЕЗОПАСИТЕЛЕН КОЛАН!
- ПРЕДИ УПОТРЕБА СЕ УВЕРЕТЕ, ЧЕ ВСИЧКИ БЛОКИРАЩИ ПРИСПОСОБЛЕНИЯ СА ЗАДЕЙСТВАНИ.
- ЗА ДА ИЗБЕГНЕТЕ НАРАНЯВАНЕ, УВЕРЕТЕ СЕ, ЧЕ ДЕТЕТО ВИ Е НА БЕЗОПАСНО РАЗСТОЯНИЕ ПРИ РЕГУЛИРАНЕ, РАЗГЪВАНЕ И СГЪВАНЕ НА ТОЗИ ПРОДУКТ!
- НЕ ПОЗВОЛЯВАЙТЕ НА ДЕЦА ДА СИ ИГРАЯТ С ТОЗИ ПРОДУКТ!
- ПРЕДИ УПОТРЕБА ПРОВЕРЯВАЙТЕ ДАЛИ ПРИСПОСОБЛЕНИЯТА ЗА ЗАКРЕПВАНЕ КЪМ КОЛИЧКАТА НА СЕДАЛКАТА, КОША ИЛИ СТОЛЧЕТО ЗА АВТОМОБИЛ, СА ПРАВИЛНО И СТАБИЛНО ФИКСИРАНИ ЗА РАМАТА.
- ТОЗИ ПРОДУКТ НЕ Е ПОДХОДЯЩ ЗА ТИЧАНЕ И ПЪРЗАЛЯНЕ!
- Използвайте продукта за дете с тегло не по-голямо от 22 kg.
- Използвайте коша за дете с тегло не по-голямо от 9 kg!
- Сглобяването на продукта да се извършва само от възрастен!
- Не поставяйте в коша допълнително дюшече, по-дебело от 20 mm!
- Винаги задействайте приспособлението за паркиране при поставяне и изваждане на детето от количката!
- Преди употреба се уверете, че обезопасителните колани са поставени и регулирани правилно.
- Максималното натоварване на коша за багаж не трябва да е по-голямо от 3 kg!
- Максималното натоварване на чанта за багаж (в случай, че се използва такава) не трябва да е по-голямо от 2 kg!
- Не претоварвайте количката! Всеки товар, поставен и/или закрепен на дръжката, борда, гърба на облегалката, сенника и/или на страните на количката, може да повлияе на стабилността ѝ!
- Количката и коша са предназначени да возят само едно дете.
- Не използвайте резервни части и други компоненти, които не са доставени от производителя! Производителят не поема отговорност за безопасността в случай, че са използвани резервни части, различни от оригиналните за одобрения тип или препоръчани от него.
- Не правете промени или модификации по конструкцията! При необходимост се свържете с търговеца или оторизиран сервиз за консултация и ремонт.
- Автомобилното детско столче не замества детското кошче или легло. Когато детето се нуждае от сън, трябва да го поставите в подходяща бебешка количка, детско кошче или легло.
- Не използвайте продукта, ако установите, че има липсващи или повредени части!
- Не допускайте присъствието на деца под 3 години, преди да сте сглобили продукта напълно, за да избегнете достъп до дребни и разглобени части!
- Не поставяйте на продукта допълнително шнулове и връзки, за да избегнете риска от задушаване!
- Не използвайте количката по стълби или ескалатори и бъдете с повишено внимание при слизане или качване на тротоар или стъпало.
- Дръжте найлоновата опаковка далече от деца, за да избегнете риска от задушаване!



## ХАРАКТЕРИСТИКА НА ПРОДУКТА

- Седалката на количката е подходяща за новородени бебета и деца на възраст до 4 години или тегло до 22 kg (което от двете настъпи първо);
- Кошът за новородено е предназначен за едно дете на възраст не повече от 6 месеца и с тегло до 9 kg. Може да се използва самостоятелно или като се монтира на рамата на количката.
- Столче за обезопасяване на деца по време на пътуване в автомобил модел „ПРЕМА“, тегловна група 0+ за деца с тегло не повече от 13 kg. Детското столче за автомобил е безопасно и съвместимо с конструкцията на количката.
- Забележка: Столчето може да се закупи допълнително в случай, че не е включено в комплекта на количката. Указанията за безопасна употреба на столчето и монтирането му в автомобил, са в отделна инструкция.
- 5-точков обезопасителен колан;
- Две положения на седалката – детето е с лице по посока на движение или детето е с гръб по посока на движение;
- Регулируема облегалка на седалката;
- Регулируема дръжка;
- Регулируем сенник;
- Регулируема поставка за крачета;
- Въртеливо и праволинейно движение на предните колела.

## ОСНОВНИ ЧАСТИ

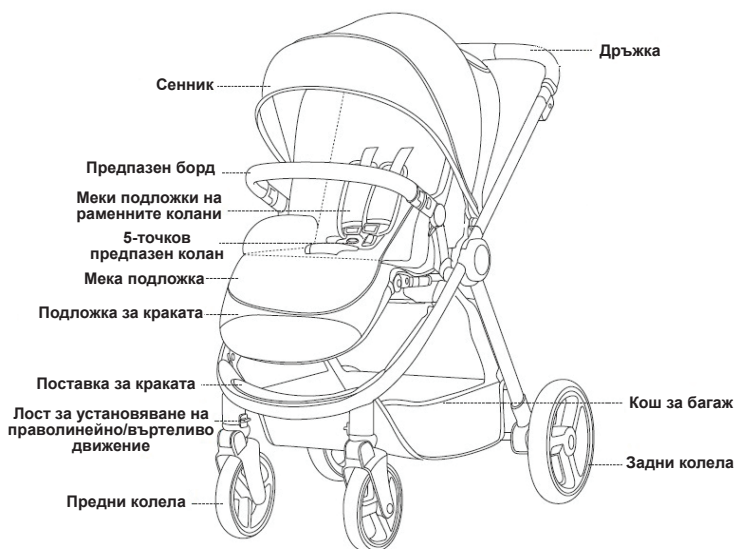

 <p>Предни колела - 2 бр.</p>	 <p>Задни колела - 2 бр.</p>	 <p>Предпазен борд - 1 бр.</p>
 <p>Седалка - 1 бр.</p>	 <p>Рама - 1 бр.</p>	 <p>Кош за новородено - 1 бр.</p>

## УКАЗАНИЯ ЗА СГЛОБЯВАНЕ И ФУНКЦИИ

Количката се доставя от производителя частично сглобена. За да завършите сглобяването не се налага да използвате инструменти.

**ВНИМАНИЕ!** Следвайте точно указанията и последователността за сглобяване и използване на продукта от приложените в инструкцията илюстрации.

**ВНИМАНИЕ!** Проверете сигурността на фиксирането след изпълнение на всяка операция!

**ВНИМАНИЕ!** Уверете се, че щифовете са се показали напълно от отворите.

**ВНИМАНИЕ!** Фиксирането на определена позиция в повечето случаи е съпроводено със звук от щракване.

Действията по сглобяване и функциите са номерирани от 1 до 17. Използвайте описанията им по-долу заедно с илюстрацията, носеща същия номер.

## СГЛОБЯВАНЕ

1 – РАЗГЪВАНЕ НА РАМАТА НА КОЛИЧКАТА

2 – МОНТИРАНЕ (a) И ДЕМОНТИРАНЕ (b) НА ПРЕДНИ КОЛЕЛА

3 – МОНТИРАНЕ (a) И ДЕМОНТИРАНЕ (b) НА ЗАДНИ КОЛЕЛА

4 – РАЗГЪВАНЕ НА СЕДАЛКАТА (a) И ФИКСИРАНЕ В РАЗГЪНАТО ПОЛОЖЕНИЕ (b)

5 – МОНТИРАНЕ (a) И ДЕМОНТИРАНЕ (b) НА ПРЕДПАЗНИЯ БОРД

6 – МОНТИРАНЕ (a) И ДЕМОНТИРАНЕ (b) НА СЕННИКА.

**ВНИМАНИЕ!** Винаги закрепвайте сенника за седалката на количката, за да предотвратите изхлузване на детето и нараняването му.

7 – МОНТИРАНЕ (a) И ДЕМОНТИРАНЕ (b) НА СЕДАЛКАТА

**ВАЖНО!** След монтиране повдигнете подлакътниците, за да се уверите, че седалката е фиксирана към рамата на количката!

## ФУНКЦИИ

### 8 – ВЪРТЕЛИВО (8a) И ПРАВОЛИНЕЙНО (8b) ДВИЖЕНИЕ НА ПРЕДНИТЕ КОЛЕЛА

**ВАЖНО!** При движение на количката по неравни повърхности, установете предните колела в положение за извършване на праволинейно движение.

### 9 – ПРИСПОСОБЛЕНИЕ ЗА ПАРКИРАНЕ

#### 10 – РЕГУЛИРАНЕ НА ПОСТАВКАТА ЗА КРАКА

#### 11 – РЕГУЛИРАНЕ НА ОБЛЕГАЛКАТА НА СЕДАЛКАТА (3 позиции)

**Забележка:** За регулиране от ниска в по-висока позиция, избутайте облегалката с ръка.

### 12 – СГЪВАНЕ/РАЗГЪВАНЕ НА СЕННИКА

#### 13 - СИСТЕМА ЗА ЗАДЪРЖАНЕ (5-ТОЧКОВ БЕЗОПАСИТЕЛЕН КОЛАН)

13-1, 13-2, 13-3 – Закочаване на обезопасителния колан

13-4 – Откопчаване на обезопасителния колан

13-5 – Регулиране дължината на коланите

**Забележка:** Коланите трябва да обхващат добре детето и не трябва да са усукани.

**ВАЖНО!** Периодично проверявайте дали коланите са стабилно закрепени за конструкцията на количката и за сигурността на закопчаването! Коланите не трябва да са захабени или прокъсани, а пластмасовите токи и закопчалки трябва да са здрави, без увреждания и да осигуряват сигурна връзка.

### 14 – РЕГУЛИРАНЕ ВИСОЧИНАТА НА ДРЪЖКАТА

#### 15 – СГЪВАНЕ НА КОЛИЧКАТА

**ВНИМАНИЕ!** Винаги преди да сгънете количката трябва да задействате паркиращото устройство, да установите предните колела в положение за праволинейно движение и да изпразнете кош за багаж.

15-1 – Натиснете бутона на втория заключващ механизъм (1) и едновременно с това двата бутона за сгъване (2). Сгънете количката (3) и заключете с фиксатора (фиг.1а).

**Забележка:** Количката може да бъде сгъната с монтирана в двете посоки седалка (15-2).

### 16 – СГЛОБЯВАНЕ, МОНТИРАНЕ И ДЕМОНТИРАНЕ НА КОШ ЗА НОВОРОДЕНО

**ВАЖНО!** Позицията на главата на детето в кошчето никога да не бъде на по-ниско ниво от това на тялото на детето!

16-1 - За монтиране на кош за новородено използвайте предоставените в комплекта адаптори

16-2 – Монтиране на дръжката към кош

16-3 – Разгъване на кош за новородено

16-4 – Поставяне на дюшечето в кош

16-5 – Регулиране положението на дръжката

16-6 – Поставяне на сенника

16-7 – Монтиране на адапторите

16-8 – Монтиране на кош за новородено

16-9 – Демонтиране на кош за новородено

16-10 – Демонтиране на адапторите

### 17 – МОНТИРАНЕ И ДЕМОНТИРАНЕ НА ДЕТСКО СТОЛЧЕ ЗА АВТОМОБИЛ МОДЕЛ „ПРЕМА” ВЪРХУ КОНСТРУКЦИЯТА НА ДЕТСКА КОЛИЧКА „ПРЕМА”

Столчето се монтира на рамата на детската количка, посредством адаптори.

17-1 – Монтиране на адапторите

17-2 – Монтиране на детско столче за автомобил модел „ПРЕМА”

17-3 – Демонтиране на детско столче за автомобил модел „ПРЕМА”

17-4 – Демонтиране на адапторите

**ВНИМАНИЕ!** Винаги столчето за автомобил трябва да се монтира в положение, при което детето да бъде с лице към майката!

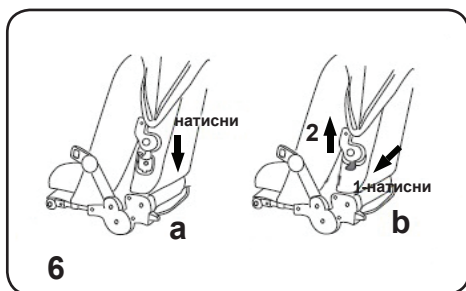
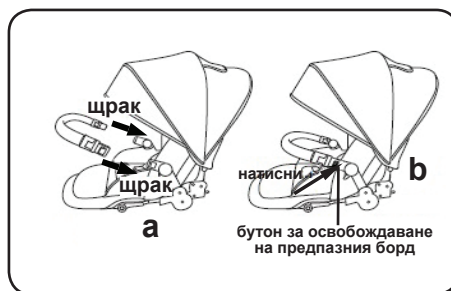
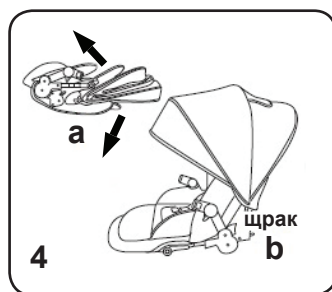
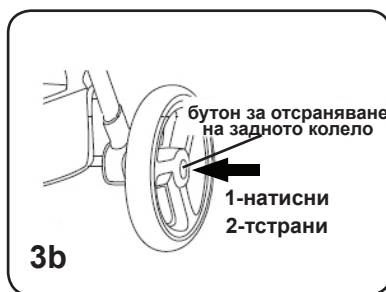
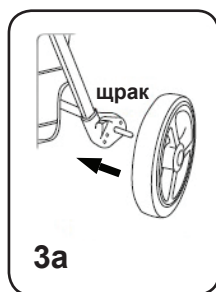
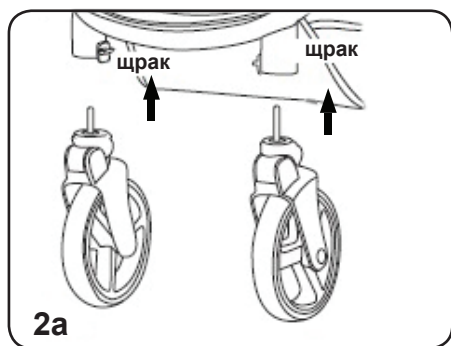
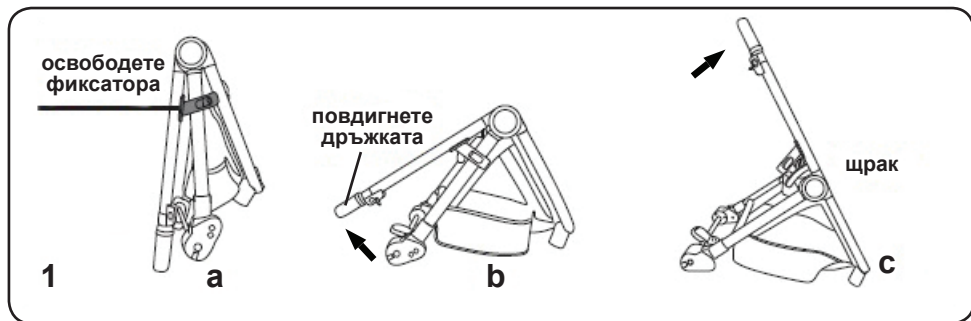

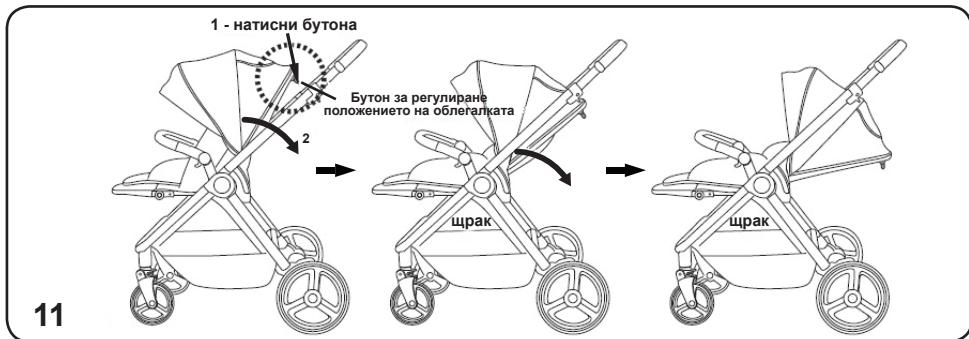
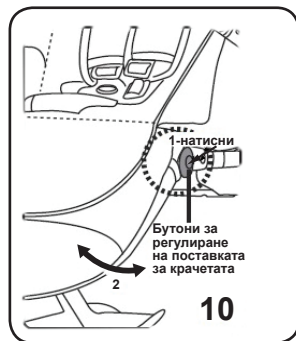
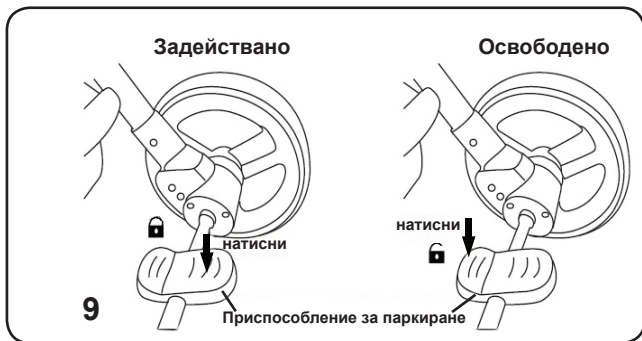
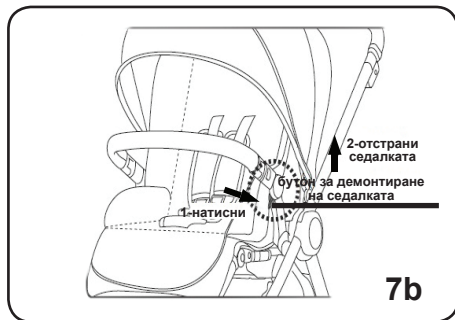
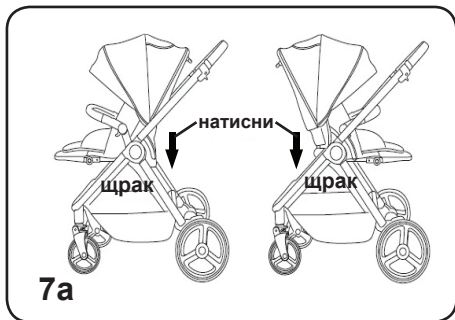

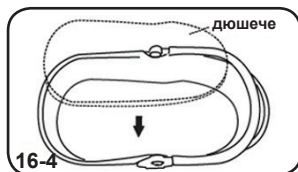
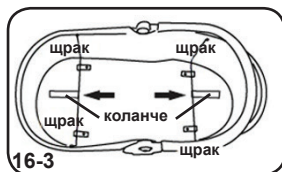
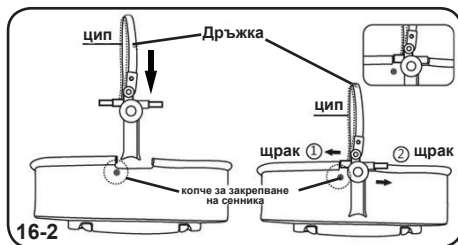
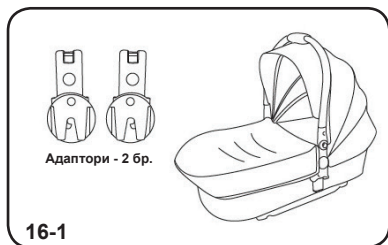
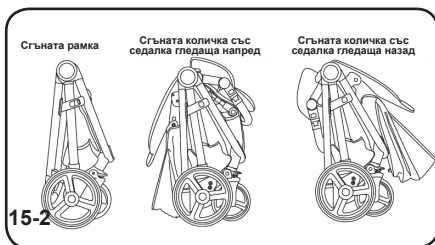
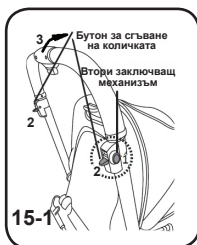
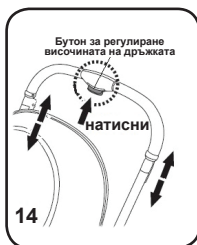
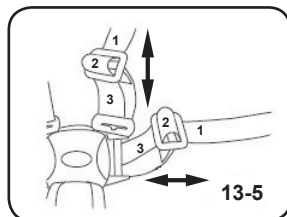
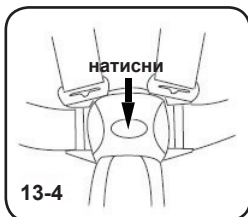
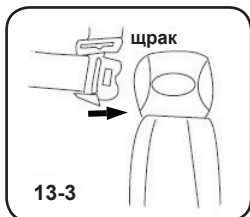
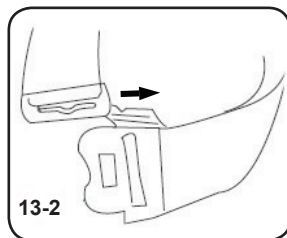
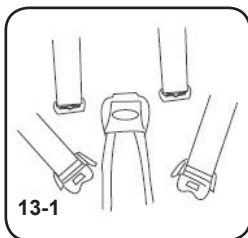



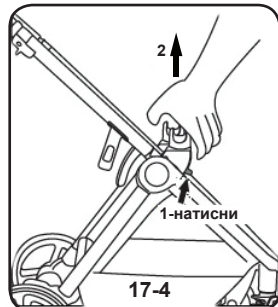
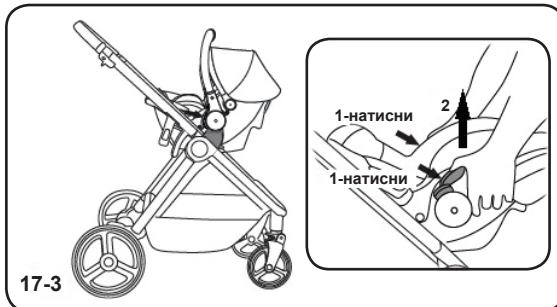
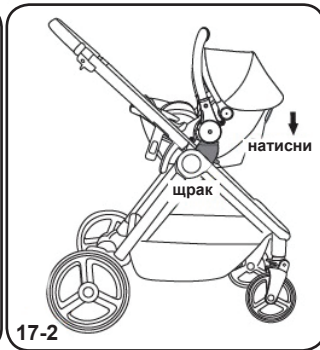
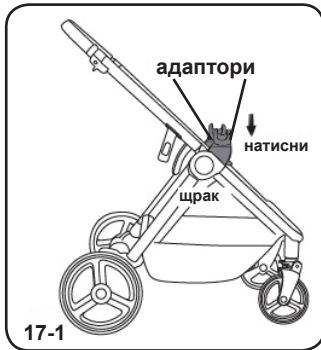
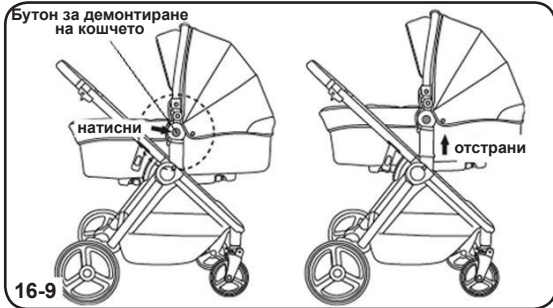
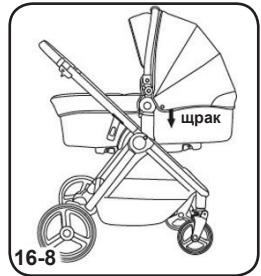

## УКАЗАНИЯ ЗА ПРОФИЛАКТИКА И ПОДДРЪЖКА

- Спирачките, колелата и гумите се износват по-бързо от останалите части. При необходимост трябва да ги подмените.
- Редовно смазвайте задвижващите механизми със силиконови масло или спрей.
- Редовно почиствайте и смазвайте с масло замърсените метални и пластмасови части.
- Дамските на седалката и коша, замърсените пластмасови или метални части от продукта почиствайте като използвате мека памучна кърпа или гъба, навлажнени с вода или мек препарат.
- Не центрофугирайте и не сушете в машина!
- Не почиствайте с агресивни препарати, съдържащи абразивни частици, амоняк, белина или спирт.
- Винаги подсушавайте продуктите от комплекта, оставайте ги да изсъхнат преди да ги приберете за съхранение. Възможно е да се появи мухъл по продуктите, ако ги съхраните влажни.
- Съхранявайте продуктите на чисто и сухо място. Не излагайте на прякото въздействие на околната среда - слънце, дъжд, влага, или резки температурни промени!

<p><b>Състав на дамската на количката:</b> полиестер, <b>Пълнеж:</b> 100 % полиестер</p> 	<p><b>Състав на дамската на коша:</b> полиестер, <b>Пълнеж:</b> 100 % полиестер</p> 	
--	---	--

**Използвани материали:** пластмаса, текстил, еко кожа, метал.

KKPRE02XXXX



---

България, Пловдив, ул. „Голямоконарско шосе“ № 1  
[www.chipolino.com](http://www.chipolino.com)