



**COSATTO**<sup>®</sup>  
clever stuff for happy babies

**the**  
**ABCs**

**noodle 0+**  
Highchair





NEVER LEAVE THE  
CHILD UN ATTENDED



ALWAYS FOLLOW THE  
INSTRUCTIONS PROVIDED



NEVER ALLOW THE  
CHILD TO ROCK IN  
THE HIGHCHAIR



NEVER ALLOW ANY  
CHILD TO HANG OR CLIMB  
ON THE HIGHCHAIR

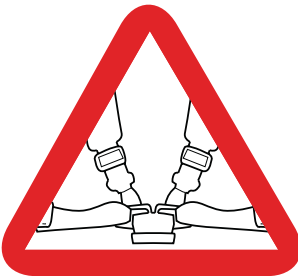

ALWAYS USE A  
CORRECTLY FITTED  
SAFETY HARNESS



NEVER MOVE OR  
ADJUST THE HIGHCHAIR  
WITH THE CHILD IN IT



## **(EN) Instruction**

**1 - 31**

(FR) Instruction, (DE) Gebrauchsanleitung, (IT) Istruzioni, (PT) Instrução, (RU) Инструкция, (ZH) 说明, (ES) Instrucciones

## **(EN) Part list diagram**

**32**

(FR) Schéma de nomenclature, (DE) Teilelisteabbildung, (IT) Diagramma della lista delle parti, (PT) Diagrama de lista de peças, (RU) Схема к спецификации деталей, (ZH) 零件清单图, (ES) Diagrama de lista de piezas

## **(EN) Spare part list diagram**

**33**

(FR) Schéma de pièces détachées, (DE) Ersatzteillisteabbildung, (IT) Diagramma della lista delle parti di ricambio, (PT) Diagrama de lista de peças sobresselentes, (RU) Схема к спецификации запчастей, (ZH) 备件清单图, (ES) Diagrama de lista de piezas de repuesto

## **(EN) Instruction diagram**

**34 - 40**

(FR) Schéma d'instructions, (DE) Anleitungsdiagramm, (IT) Diagramma di istruzioni, (PT) Diagrama de instruções, (RU) Схема к инструкции, (ZH) 说明图, (ES) Diagrama de instrucciones

# IMPORTANT! READ CAREFULLY AND KEEP FOR FUTURE REFERENCE

## Important safety Information.

### General:

- The highchair mode is intended for children able to sit up unaided (approximately 6 months) and up to 36 months or a maximum weight of 15 kg.
- **WARNING:** Never leave the child unattended.
- **WARNING:** Always use the restraint system.
- **WARNING:** Falling hazard: Prevent your child from climbing on the product.
- **WARNING:** Do not use the product unless all components are correctly fitted and adjusted.
- **WARNING:** Be aware of the risk of open fires and other sources of strong heat in the vicinity of the product.
- **WARNING:** Be aware of the risk of tilting when your child can push its feet against a table or any other structure.
- Do not use the product if any part is broken, torn or missing.
- Do not use replacement parts or accessories other than those approved by Cosatto.
- D-rings are provided on the existing harness for the attachment of a separate safety harness approved to BS EN 13210 should this be required.
- To avoid injury ensure that your child is kept away when unfolding and folding this product.
- Never lift the product or adjust the seat height with the child sat in it.
- The feeding tray is not designed to hold the child into the chair.

### Reclined cradle mode:

- The reclined cradle mode is intended for children from birth before they are able to sit up unaided (approximately 6 months) or a maximum weight of 9 kg.
- **WARNING:** Do not use the reclined cradle once your child can sit unaided.
- **WARNING:** This reclined cradle is not intended for prolonged periods of sleeping.
- **WARNING:** It is dangerous to use the reclined cradle on an elevated surface, e.g. a table.
- This reclined cradle does not replace a cot or a bed. Should your child need to sleep, then it should be placed in a suitable cot or bed.

## Care & maintenance:

- Ensure all locking devices work correctly & regularly check the locks, screws & fittings for security.
- **DO NOT** use spray lubricants, simply wipe clean after use.
- Refer to the wash care label on soft goods for cleaning instructions.
- The inner tray is dishwasher safe on the (ECO) economy cycle setting.

## Visual language key:

	Refer to warning XX		Repeat action x times		Press and hold
	Correct action		General action arrow		Check
	Incorrect action		Lock		Continue to step XX
	Audible sound		Unlock		Repeat on other side

## Part list:

Please refer to diagrams:

P1: Seat unit

P7: Calf support nut (x2)

P2: LH leg

P8: Calf support bolt (x2)

P3: RH leg

P9: Inner tray

P4: Front foot - The front foot has a red dot sticker at the rear (a).

P10: Outer tray

P5: Rear foot

P11: Leg stopper screw (x2)

P6: Calf support

P12: Leg stopper (x2)

\*A phillips-head screwdriver is required for assembly (not include).

## Replacement parts:

The replacement parts shown below are available for your product. For UK & Ireland customers, order through our website: <http://www.cosatto.com/service-centre/spares>

For customer outside UK & Ireland, contact information for your local distributor can be found on <http://www.cosatto.com/stockists>

If you require any further assistance, please contact us at [cuddle@cosatto.com](mailto:cuddle@cosatto.com)

S1: Seat cover

S8: Rear foot

S2: Seat liner

S9: Calf support

S3: Seat unit

S10: Inner tray

S4: Harness

S11: Outer tray

S5: LH leg

S12: Calf support fixings (set)

S6: RH leg

S13: Leg stopper & screw (set)

S7: Front foot

# Assembly & operation information:

EN

Please refer to the instruction diagrams (P. 34 - 40):

## **Highchair**

### **Preparation:**

#### **Seat cover**

1- **Fitting:**

#### **Leg**

2- **Fitting:**

3- **Opening:**

#### **Leg stopper**

4- **Fitting:**

#### **Foot**

5- **Fitting:**

Front foot - The front foot has a red dot sticker at the rear.

#### **Calf support**

6- **Fitting:**

#### **Backrest**

7- **Adjusting:**

#### **Calf support**

8- **Raising:**

9- **Lowering:**

#### **Seat unit**

10- **Highchair modes:**

**The highchair can be used in two modes:**

#### **(a) Reclined cradle mode:**

The reclined cradle mode is intended for children from birth before they are able to sit up unaided (approximately 6 months) or a maximum weight of 9 kg.

The backrest must be kept in the most reclined position (See step 7) and the calf support must be raised to its highest position (See step 8).

The seat liner must be used in this mode.

#### **(b) Highchair mode:**

The highchair mode is intended for children able to sit up unaided (approximately 6 months) and up to 36 months or a maximum weight of 15 kg.

#### **Seat unit height:**

11- **Lowering:**

12- **Raising:**

#### **Feeding tray**

13- **Fitting:**

Removal is a reversal of this procedure.

14- **Adjusting:**

NEVER use the tray if the symbol () is visible.

#### **Inner tray**

15- **Remove:**

#### **Feeding tray**

16- **Storage:**

#### **Harness**

17- **Opening:**

18- **Closing:**

19- **Adjusting the strap length:**

Slide the strap adjustor to suitable length (a, b & c).

20- **Harness tension:**

Always make sure that the harness is correctly tensioned to ensure maximum protection for your child.

You should only be able to insert 2 fingers between the shoulder strap and waist strap.

**NOTE: Winter/ Summer clothing can make a difference to the size of your child.**

**21- Adjusting the shoulder strap position:**

**22- Satisfactory shoulder strap position:**

**23- Removing:**

Push the shoulder strap retainers through the backrest (a) .

Push the waist strap retainers through the backrest (b) .

Push the crotch strap retainer through the seat unit slots (c) .

**24- Folding:**

For the most compact fold, put the backrest in the most upright position (refer to step 7) and adjust the seat height to the lowest position (refer to step 11).

**25- Transporting:**

**Removing:**

**26-** Remove harness (refer to step 23) and seat liner (a).

Disconnect the tab (b) and the popper (c) from both sides of the seat cover.

**27-** Remove the seat cover.

Refitting is a reversal of this procedure.

## Highchair

## Softgoods

# IMPORTANT! À LIRE ATTENTIVEMENT ET À CONSERVER POUR RÉFÉRENCE ULTÉRIEURE.

## Informations importantes de sécurité

### Généralités:

- Le mode chaise haute convient aux enfants pouvant tenir assis seuls (à 6 mois environ) et jusqu'à 36 mois ou un poids maximum de 15 kg.
- **AVERTISSEMENT:** Ne jamais laisser un enfant sans surveillance.
- **AVERTISSEMENT:** Utilisez toujours le harnais.
- **AVERTISSEMENT:** Risque de chute: empêcher l'enfant de grimper sur le produit.
- **AVERTISSEMENT:** Ne pas utiliser le produit tant que tous les éléments ne sont pas correctement ajustés et réglés.
- **AVERTISSEMENT:** Ne pas placer le produit à proximité d'une cheminée ou d'une source de chaleur importante pour éviter les risques de brûlure.
- **AVERTISSEMENT:** Risque de basculement si l'enfant a la possibilité d'appuyer ses pieds contre une table ou tout autre élément.
- N'utilisez pas le produit si une pièce est cassée, abîmée ou manquante.
- Utilisez toujours des pièces de rechange ou des accessoires approuvés par Cosatto.
- Des anneaux en D sont fournis sur le harnais existant pour fixer un autre harnais de sécurité approuvé BS EN 13210, si cela est nécessaire.
- Pour éviter les blessures, tenez votre enfant à l'écart lors du dépliage et du pliage du produit.
- Ne soulevez jamais le produit et ne réglez pas la hauteur du siège si l'enfant y est assis.
- Le plateau alimentaire n'est pas prévu pour que l'enfant s'y assoie.

### Mode berceau incliné:

- Le mode berceau incliné convient aux enfants dès la naissance et tant qu'ils ne peuvent pas tenir assis seuls (à 6 mois environ) ou jusqu'à un poids maximum de 9 kg.
- **AVERTISSEMENT:** N'utilisez pas le mode berceau incliné une fois que votre enfant peut s'asseoir seul.
- **AVERTISSEMENT:** Ce berceau incliné ne doit pas être utilisé pour des périodes de sommeil prolongées.
- **AVERTISSEMENT:** L'utilisation du berceau incliné sur une surface surélevée (par exemple, une table) est dangereuse.
- Ce berceau incliné ne remplace ni un berceau ni un lit. Si votre enfant a besoin de dormir, il doit être placé dans un berceau, une nacelle ou un lit adaptés.



## Eentretien:

- Vérifiez régulièrement le fonctionnement des dispositifs de verrouillage ainsi que les éléments de fixation pour vous assurer que le produit est sûr.
- N'utilisez PAS de lubrifiants en spray ; nettoyez simplement après usage.
- Les instructions de nettoyage des articles en tissu sont indiquées sur leurs étiquettes de lavage respectives.
- Le plateau intérieur est lavable au lave-vaisselle en cycle économique (ÉCO).

## Signification des symboles:

	Reportez-vous à l'avertissement XX		Répétez l'action x fois		Appuyez et maintenez
	Action correcte		Flèche d'action générale		Vérifiez
	Action incorrecte		Verrouillez		Passez à l'étape XX
	Signal sonore		Déverrouillez		Répétez de l'autre côté

## Liste des pièces:

Reportez-vous aux schémas :

P1: Siège

P2: Jambes gauches

P3: Jambes droites

P4: Arceau frontal – identifié par un point rouge à l'arrière

P5: Arceau arrière

P6: Repose mollets

P7: Écrou de repose mollets (x2)

P8: Boulon de repose mollets (x2)

P9: Socle de plateau

P10: Cache d'entrejambe

P11: Vis de stop-jambe (x2)

P12: Stop-jambe (x2)

\* Un tournevis cruciforme est requis pour l'assemblage (non inclus).

## Pièces de rechange:

Les pièces de rechange ci-dessous sont disponibles pour votre produit. Pour le Royaume-Uni et l'Irlande, vous pouvez commander sur notre site: <http://www.cosatto.com/service-centre/spares>

En dehors du Royaume-Uni et de l'Irlande, vous trouverez les coordonnées de votre distributeur sur : <http://www.cosatto.com/stockists>

Si vous avez besoin d'aide, n'hésitez pas à nous écrire à [cuddle@cosatto.com](mailto:cuddle@cosatto.com).

S1: Housse de siège

S2: Réducteur

S3: Siège

S4: Harnais

S5: Jambes gauches

S6: Jambes droites

S7: Arceau frontal

S8: Arceau arrière

S9: Repose mollets

S10: Socle de plateau

S11: Cache d'entrejambe

S12: Attache de repose mollets (lot)

S13: Stop-jambe et vis (lot)

# Informations d'installation et d'utilisation:

Reportez-vous aux schémas d'instructions (P. 34 - 40):

## Chaise haute

### Préparation:

## Housse de siège

1- Installation :

## Pieds

2- Installation :

3- Ouverture :

## Stop-jambe

4- Installation :

## Pied

5- Installation :

Arceau frontal – identifié par un point rouge à l'arrière

## Repose mollets

6- Installation :

## Dossier

7- Réglage:

## Repose mollets

8- Relever:

9- Abaisser:

## Siège

10- Modes chaise haute :

**La chaise haute peut être utilisée dans deux modes :**

### Mode berceau incliné (a) :

Le mode berceau incliné convient aux enfants dès la naissance et tant qu'ils ne peuvent pas tenir assis seuls (à 6 mois environ) ou jusqu'à un poids maximum de 9 kg.

Le dossier doit être incliné au maximum (voir l'étape 7) et le repose mollets doit être relevé au maximum (voir l'étape 8).

Le réducteur de siège doit être utilisé dans ce mode.

### Mode chaise haute (b) :

Le mode chaise haute convient aux enfants pouvant tenir assis seuls (à 6 mois environ) et jusqu'à 36 mois ou un poids maximum de 15 kg.

### Hauteur du siège:

11- Abaisser:

12- Relever:

## Plateau alimentaire

13- Installation :

Procédez dans l'ordre inverse pour le retrait.

14- Réglage:

N'utilisez JAMAIS le plateau si le symbole (  ) est visible.

## Socle de plateau

15- Retrait :

## Plateau alimentaire

16- Rangement :

## Harnais

17- Ouverture :

18- Fermeture :

19- Ajustement de la longueur des sangles :

Faites glisser la boucle de réglage à la longueur appropriée (a, b et c).

20- Tension du harnais :

Assurez-vous toujours que le harnais est correctement tendu afin d'assurer une protection maximale de votre enfant.

Vous ne devriez pouvoir insérer que deux doigts entre les bretelles et la ceinture.

**REMARQUE : Les vêtements d'hiver ou d'été affectent la taille de votre enfant.**

**21- Réglage de la hauteur des bretelles :**

**22- Positionnement correct des bretelles :**

**23- Retrait :**

Passez les attache de bretelle dans la fente du dossier (a).

Passez les attaches de harnais dans les fentes du dossier (b).

Passez l'attache de la sangle d'entrejambe dans la fente du siège (b).

### **Chaise haute**

**24- Pliage :**

Pour un pliage plus compact, relevez le dossier au maximum (voir l'étape 7) et baissez le siège au maximum (voir l'étape 11).

**25- Transport :**

**Retrait :**

**26-** Retirez le harnais (voir l'étape 23) et le réducteur de siège (a).

Tournez les attaches (b) et détachez les boutons-pression (c) de chaque côté de la housse de siège.

**27-** Retirez la housse de siège.

Procédez dans l'ordre inverse pour réinstaller le harnais.

### **Articles en tissu**

DE

# WICHTIG! BITTE SORGFÄLTIG LESEN UND FÜR SPÄTERES NACHLESEN UNBEDINGT AUFBEWAHREN.

## Wichtige Sicherheitshinweise

### Allgemein:

- Der Hochstuhlmodus ist für Kinder, die ohne Hilfe aufrecht sitzen können (ca. ab 6. Monat), bis zum 36. Monat oder bis zu einem maximalen Gewicht von 15 kg, vorgesehen.
- **WARNUNG:** Lassen Sie Ihr Kind nie unbeaufsichtigt.
- **WARNUNG:** Verwenden Sie immer das Rückhaltesystem.
- **WARNUNG:** Fallrisiko: Kinder nicht auf das Produkt klettern lassen.
- **WARNUNG:** Das Produkt nicht benutzen, wenn nicht alle Teile ordnungsgemäß montiert und justiert sind.
- **WARNUNG:** Darauf achten, dass das Produkt nicht in der Nähe von offenem Feuer und anderen Hitzequellen aufgestellt wird.
- **WARNUNG:** Es besteht das Risiko, dass das Produkt umkippen könnte, wenn das Kind die Füße gegen einen Tisch oder einen anderen Gegenstand drückt.
- Das Produkt nicht mit defekten, gerissenen oder fehlenden Teilen verwenden.
- Verwenden Sie keine Ersatzteile oder Zubehör, welche von Cosatto nicht zugelassen sind.
- Wenn erforderlich, kann ein separater, gemäß BS EN 13210 zugelassener Sicherheitsgurt befestigt werden. Dafür stehen D-Ringe am vorhandenen Sicherheitsgurt zur Verfügung.
- Um Verletzungen zu vermeiden, darauf achten, dass sich Ihr Kind beim Zusammenklappen und Auseinanderklappen dieses Produkts nicht in der Nähe befindet.
- Das Produkt nie anheben oder die Sitzhöhe verstellen, während Ihr Kind darinsitzt.
- Die Essensablage ist nicht konzipiert, um Ihr Kind im Sitz zu halten.

### Wiege in Rücklehnpotion:

- Der Liegemodus ist für Kinder ab Geburt, bis sie ohne Hilfe aufrecht sitzen können (ca. ab 6. Monat) oder bis zu einem maximalen Gewicht von 9 kg, vorgesehen.
- **WARNUNG:** Wenn Ihr Kind ohne Hilfe sitzen kann, die Wiege nicht mehr in Rücklehnpotion verwenden.
- **WARNUNG:** Die Wiege in Rücklehnpotion ist für längere Schlafzeiten nicht geeignet.
- **WARNUNG:** Es ist gefährlich, die Wiege in Rücklehnpotion auf einer erhöhten Oberfläche, z.B. Tisch, zu verwenden.
- Die Wiege in Rücklehnpotion ist kein Ersatz für ein Babybett oder Bett. Wenn Ihr Kind schlafen möchte, legen Sie es in ein richtiges Babybett oder Bett.

## Pflege & wartung:

- Sicherstellen, dass alle Verriegelungsvorrichtungen richtig funktionieren & die Verriegelungen, Schrauben & Beschläge regelmäßig auf Sicherheit prüfen.
- KEINE Sprühschmiermittel verwenden. Nach Verwendung zum Reinigen einfach abwischen.
- Siehe dazu die Pflegeanleitung für Textilien.
- Die Innenablage ist bei Einstellung des Sparzyklus (ECO) spülmaschinenfest.

## Bildsprachenschlüssel:

	Siehe Warnung XX		Vorgang x-mal wiederholen		Drücken und halten
	Richtig		Pfeil für allgemeine Vorgänge		Prüfen
	Falsch		Schließen		Weiter zu Schritt XX
	Hörbares Geräusch		Öffnen		Auf der anderen Seite wiederholen

## Komponentenliste:

Siehe Abbildungen:

P1: Sitz

P2: Linker Standfuß

P3: Rechter Standfuß

P4: Fuß vorn - Der Fuß vorn ist hinten mit einem roten Punktsticker versehen

P5: Fuß hinten

P6: Unterschenkelstütze

P7: Mutter Wadenstütze (x2)

P8: Bolzen Wadenstütze (x2)

P9: Ablage innen

P10: Ablage außen

P11: Schraube Standfußstopper (x2)

P12: Standfußstopper (x2)

\* Für die Montage wird ein Kreuzschlitzschraubendreher benötigt (nicht im Lieferumfang enthalten).

## Ersatzteile:

Für dieses Produkt sind die unten aufgeführten Ersatzteile erhältlich. Kunden in Großbritannien & Irland bestellen über unsere Webseite: <http://www.cosatto.com/service-centre/spares>

Kunden außerhalb Großbritanniens & Irlands finden Kontaktangaben für Händler vor Ort auf unserer Webseite : <http://www.cosatto.com/stockists>

Sollten Sie weitere Hilfe benötigen, kontaktieren Sie uns über [cuddle@cosatto.com](mailto:cuddle@cosatto.com)

S1: Sitzbezug

S2: Sitzeinlage

S3: Sitz

S4: Kindersitzgurt

S5: Linker Standfuß

S6: Rechter Standfuß

S7: Fuß vorn

S8: Fuß hinten

S9: Unterschenkelstütze

S10: Ablage innen

S11: Ablage außen

S12: Befestigungselemente Wadenstütze (Satz)

S13: Standfußstopper & Schraube (Satz)

# Befestigungs & anwendungshinweise:

Siehe Anleitungsdigramme (P. 34 - 40):

## Hochstuhl

### **Vorbereitung:**

### Sitzbezug

1- **Befestigen:**

### Standfuß

2- **Befestigen:**

3- **Auseinanderklappen:**

### Standfußstopper

4- **Befestigen:**

### Stützfuß

5- **Befestigen:**

Fuß vorn - Der Fuß vorn ist hinten mit einem roten Punktsticker versehen

### Unterschenkelstütze

6- **Befestigen:**

### Rückenlehne

7- **Anpassen:**

### Unterschenkelstütze

8- **Aufrichten:**

9- **Herunterlassen:**

### Sitz

10- **Hochstuhlmodi:**

**Der Hochstuhl kann in zwei Modi verwendet werden.**

#### **(a) Liegemodus:**

Der Liegemodus ist für Kinder ab Geburt, bis sie ohne Hilfe aufrecht sitzen können (ca. ab 6. Monat) oder bis zu einem maximalen Gewicht von 9 kg, vorgesehen.

Die Rückenlehne muss in der Liegeposition (siehe Schritt 7) verbleiben und die Wadenstütze muss sich in der höchsten Position (siehe Schritt 8) befinden.

In diesem Modus muss das Sitzfutter verwendet werden.

#### **(b) Hochstuhlmodus:**

Der Hochstuhlmodus ist für Kinder, die ohne Hilfe aufrecht sitzen können (ca. ab 6. Monat), bis zum 36. Monat oder bis zu einem maximalen Gewicht von 15 kg, vorgesehen.

#### **Höhe Sitzeinheit:**

11- **Herunterlassen:**

12- **Aufrichten:**

### Essenablage

13- **Befestigen:**

Zum Entfernen, diesen Vorgang in umgekehrter Reihenfolge wiederholen.

14- **Anpassen:**

NIE die Ablage benutzen, wenn das ()-Symbol sichtbar ist.

### Ablage innen

15- **Entfernen:**

### Essenablage

16- **Aufbewahrungstasche:**

### Kindersitzgurt

17- **Auseinanderklappen:**

18- **Zusammenklappen:**

19- **Anpassen der Gurtlänge:**

Gurtversteller auf die geeignete Länge schieben (a, b & c).

**20- Gurtgeschirrspannung:**

Für die maximale Sicherheit Ihres Kindes, immer sicherstellen, dass das Gurtgeschirr richtig gespannt ist.

Es sollten nur 2 Finger zwischen Schultergurt und Bauchgurt passen.

**HINWEIS: Durch Winter-/Sommerkleidung kann die Größe Ihres Kindes unterschiedlich sein.**

**21- Anpassen der Schultergurtposition:****22- Richtige Schultergurtposition:****23- Entfernen:**

Schultergurthalterung durch die Rückenlehne schieben (a).

Die Hüftgurt-Haltebügel durch die Rückenlehne (b) schieben.

Den Schrittgurt-Haltebügel durch die Öffnungen in der Sitzeinheit (c) schieben.

**24- Zusammenklappen:**

Um den Hochstuhl kompakt zusammenzuklappen, die Rückenlehne in aufrechte Position stellen (siehe Schritt 7) und die Sitzhöhe in die unterste Position einstellen (siehe Schritt 11).

**25- Transport:****Entfernen:****26- Den Gurt (siehe Schritt 23) und das Sitzfutter (a) entfernen.**

Die Schlaufe (b) und den Druckknopf (c) an beiden Seiten des Sitzbezugs lösen.

**27- Sitzbezug entfernen.**

Zur Wiederbefestigung, Vorgang in umgekehrter Reihenfolge durchführen.

**Hochstuhl****Textilen  
Komponenten**



# IMPORTANTE: LEGGERE ATTENTAMENTE E CONSERVARE PER FUTURO RIFERIMENTO.

## Informazioni sulla sicurezza

### Informazioni generali:

- La modalità seggiolone è per i bambini in grado di stare seduti da soli (circa 6 mesi) e fino a 36 mesi o fino a un peso massimo di 15 kg.
- **ATTENZIONE:** Non lasciare mai il bambino incustodito.
- **ATTENZIONE:** Utilizzare sempre il sistema di ritenuta.
- **ATTENZIONE:** Pericolo di caduta: non lasciare che il bambino si arrampichi sul prodotto.
- **ATTENZIONE:** Non utilizzare il prodotto a meno che tutti i componenti non siano correttamente agganciati e regolati.
- **ATTENZIONE:** Prestare attenzione al rischio generato da fiamme libere e altre fonti di forte calore nelle vicinanze del prodotto.
- **ATTENZIONE:** Prestare attenzione al rischio di ribaltamento del prodotto nel caso in cui il bambino si spinga con i piedi contro il tavolo o qualsiasi altra struttura.
- Non utilizzare il prodotto se una qualsiasi parte è rotta, strappata o mancante.
- Non sostituire mai parti o accessori con altri non approvati dalla Cosatto.
- Gli anelli a D sono presenti sull'imbracatura esistente per il fissaggio di una cinghia di sicurezza separata approvata secondo BS EN 13210, se necessario.
- Per evitare lesioni, assicurarsi che il bambino sia tenuto lontano quando si apre e si chiude il prodotto.
- Non sollevare mai il prodotto o regolare l'altezza del seggiolino con il bambino seduto al suo interno.
- Il vassoio non è progettato per sostenere il bambino nel seggiolino.

### Modalità culla reclinata:

- La modalità culla reclinata è per i bambini dalla nascita fino a quando sono in grado di stare seduti da soli (circa 6 mesi) o con un peso massimo di 9 kg.
- **ATTENZIONE:** Non utilizzare la culla reclinata una volta che il bambino riesce a stare seduto da solo.
- **ATTENZIONE:** La culla reclinata non è destinata per periodi di sonno prolungati.
- **ATTENZIONE:** È pericoloso utilizzare la culla reclinata su una superficie rialzata, ad esempio un tavolo.
- La culla reclinata non sostituisce la culla o il letto. Se il vostro bambino ha bisogno di dormire, allora dovrebbe essere collocato in una culla o letto vero e proprio.



## Manutenzione:

- Verificare che tutti i dispositivi di chiusura funzionino correttamente e controllare regolarmente la sicurezza di serrature, viti e attacchi.
- NON utilizzare lubrificanti spray, dopo l'uso pulire semplicemente con un panno.
- Per la pulizia fare riferimento alle istruzioni per il lavaggio dei materiali dutili.
- Il vassoio interno è lavabile in lavastoviglie con l'impostazione del ciclo economico (ECO).

## Legenda:

	Fare riferimento all'avvertimento XX		Ripetere l'azione x volte		Tenere premuto
	Azione corretta		Freccia per azioni generali		Controllare
	Azione sbagliata		Blocco		Procedere al punto XX
	Segnale acustico		Sblocco		Ripetere l'azione nell'altro lato

## Lista delle parti:

Si prega di far riferimento ai diagrammi:

P1: Unità sedile

P2: Gamba sinistra

P3: Gamba destra

P4: Piede anteriore - Il piedino anteriore è munito di un adesivo con punto rosso sul retro

P5: Piede posteriore

P6: Supporto polpacci

P7: Dado di supporto del polpaccio (x2)

P8: Bullone di sostegno del polpaccio (x2)

P9: Vassoio interno

P10: Vassoio esterno

P11: Vite per fermo gamba (x2)

P12: Fermo gamba (x2)

\* Per l'assemblaggio è necessario un cacciavite a croce.

## Parti di ricambio:

Le parti di ricambio disponibili sono elencate qui di seguito. Per il Regno Unito e l'Irlanda è possibile ordinare tramite il nostro sito web: <http://www.cosatto.com/service-centre/spares>

I clienti al di fuori del Regno Unito e dell'Irlanda possono contattare il distributore locale indicato su <http://www.cosatto.com/stockists>

In caso di ulteriore assistenza, non esitate a contattarci all'nostro indirizzo email: [cuddle@cosatto.com](mailto:cuddle@cosatto.com)

S1: Coprisedile

S2: Fodera sedile

S3: Unità sedile

S4: Imbracatura

S5: Gamba sinistra

S6: Gamba destra

S7: Piede anteriore

S8: Piede posteriore

S9: Supporto polpacci

S10: Vassoio interno

S11: Vassoio esterno

S12: Fissaggi del supporto del polpaccio (set)

S13: Fermo gamba e vite (set)

# Informazioni per l'uso e il montaggio:

Si prega di fare riferimento ai diagrammi di istruzione (P. 34 - 40):

## Seggiolone

### Prima di iniziare:

## Copri sedile

1- **Montaggio:**

## Gamba

2- **Montaggio:**

3- **Apertura:**

## Fermo gamba

4- **Montaggio:**

## sostegno

5- **Montaggio:**

Piede anteriore - Il piedino anteriore è munito di un adesivo con punto rosso sul retro

## Supporto polpacci

6- **Montaggio:**

## Poggiaschiena

7- **Adattamenti:**

## Supporto polpacci

8- **Alzare:**

9- **Abbassare:**

## Unità sedile

10- **Modalità seggiolone:**

**Il seggiolone può essere utilizzato in due modalità:**

### **a) modalità culla reclinata:**

La modalità culla reclinata è per i bambini dalla nascita fino a quando sono in grado di stare seduti da soli (circa 6 mesi) o con un peso massimo di 9 kg.

Lo schienale deve essere mantenuto nella posizione più reclinata (vedi punto 7) e il supporto polpaccio deve essere sollevato nella posizione più alta (vedi punto 8).

La fodera del sedile più utilizzata in questa modalità.

### **b) modalità seggiolone:**

La modalità seggiolone è per i bambini in grado di stare seduti da soli (circa 6 mesi) e fino a 36 mesi o fino a un peso massimo di 15 kg.

### **Altezza unità:**

11- **Abbassare:**

12- **Alzare:**

## Vassoio per la pappa

13- **Montaggio:**

Per rimuovere seguire il processo inverso.

14- **Adattamenti:**

NON utilizzare MAI il vassoio se il simbolo (  ) è visibile.

## Vassoio interno

15- **Rimozione:**

## Vassoio per la pappa

16- **Scompartimento:**

## Imbracatura

17- **Apertura:**

18- **Chiusura:**

19- **Regolare la lunghezza delle bretelle:**

Far scivolare i regolatori delle bretelle fino alla lunghezza desiderata (a, b & c).

**20- Tensione dell'imbragatura:**

Accertarsi sempre che l'imbragatura sia tesa correttamente per garantire la massima protezione al bambino.

Si dovrebbero poter inserire solo 2 dita tra la tracolla e la cinghia in vita.

**NOTA: L'abbigliamento invernale / estivo può fare la differenza riguardo la taglia del bambino.**

**21- Regolare la posizione delle bretelle delle spalle.**

**22- Posizione ideale delle cinghie per le spalline:**

**23- Rimozione:**

Far passare le cinghie attraverso lo schienale (a).

Far passare i fermi della cinghia in vita attraverso lo schienale (b) .

Far passare il fermo della cinghia inguinale attraverso le fessure del sedile (c) .

**24- Ripiegare:**

Per ripiegare più agevolmente, posizionare lo schienale nella posizione più verticale (vedi passo 7) e regolare l'altezza del sedile nella posizione più bassa (vedi passo 11).

**25- Trasporto:**

**Rimozione:**

**26- Rimuovere l'imbracatura (fare riferimento al punto 23) e la fodera del sedile (a).**

Scollegare la linguetta (b) e il pulsante (c) da entrambi i lati del rivestimento del sedile.

**27- Rimuovere la fodera del sedile.**

Per riposizionarlo eseguire il procedimento al contrario

**Seggiolone**

**Componenti**



# IMPORTANTE! LEIA CUIDADOSAMENTE E GUARDE PARA REFERÊNCIA FUTURA.

## Informação Importante de segurança

### Geral:

- O modo de cadeira alta destina-se a crianças capazes de sentar-se sem ajuda (aproximadamente 6 meses) e até 36 meses ou um peso máximo de 15 kg.
- **AVISO:** Nunca deixar a criança sem vigilância.
- **AVISO:** Use sempre o sistema de retenção.
- **AVISO:** Perigo de queda: Não permita que a criança suba sozinha.
- **AVISO:** Utilize o produto somente com todos os componentes corretamente colocados e ajustados.
- **AVISO:** Esteja ciente do risco de lume sem proteção e de outras fontes de calor intenso na proximidade do produto.
- **AVISO:** Esteja atento ao risco de queda quando a criança empurra os pés contra a mesa ou outra estrutura.
- Não utilize o produto caso esteja alguma parte partida, torcida ou em falta.
- Não utilize peças sobressalentes ou acessórios que não sejam aprovados pela Cosatto.
- São fornecidas argolas em D no arnês existente para a fixação de um arnês de segurança separado, aprovado de acordo com a norma BS EN 13210, caso tal seja necessário.
- Para evitar ferimentos certifique-se que a sua criança se encontra afastado quando abrir e fechar este produto.
- Nunca levante o produto ou ajuste a altura do assento com a criança sentada nele.
- A bandeja de alimentação não foi concebida para prender a criança ao assento.









### Modo de berço reclinado:

- O modo de berço reclinável destina-se a crianças desde o nascimento antes de conseguirem sentar-se sem ajuda (aproximadamente 6 meses) ou um peso máximo de 9 kg.
- **AVISO:** Não use o modo de cadeirinha reclinada a partir do momento que a sua criança se possa sentar sem ajuda.
- **AVISO:** Este berço reclinável não é destinado a períodos prolongados de sono.
- **AVISO:** É perigoso utilizar a cadeirinha reclinada numa superfície elevada, p. ex. numa mesa.
- Esta cadeirinha reclinada não substitui um berço ou uma cama. Se a sua criança precisar de dormir, ela deverá ser colocada num berço ou cama adequados.

## Tratamento e Manutenção:

- Certifique-se que todos os dispositivos de bloqueio funcionam corretamente e verifique regularmente os bloqueios, parafusos e acessórios para segurança.
- NÃO UTILIZE lubrificantes em spray, limpe apenas com um pano após a utilização.
- Consulte a etiqueta de lavagem dos almofadados para instruções de limpeza.
- O tabuleiro interior pode ser lavado na máquina na definição de ciclo económico (ECO).

## Chave de linguagem visual:

	Consultar aviso XX		Repetir a ação x vezes		Pressionar e manter
	Ação correta		Seta de ação geral		Verificar
	Ação incorreta		Bloquear		Continuar para passo XX
	Som audível		Desbloquear		Repetir no outro lado

## Lista de Peças:

Por favor, consulte os diagramas:

P1: Unidade de assento

P7: Porca de suporte para pernas (x2)

P2: Perna EC

P8: Parafuso de suporte para pernas (x2)

P3: Perna DC

P9: Bandeja interior

P4: Pé frontal - O pé frontal tem um autocolante com um ponto vermelho na parte traseira

P10: Bandeja exterior

P5: pé traseiro

P11: Parafuso de batente de pernas (x2)

P6: Suporte para pernas

P12: Batente de perna (x2)

\* É necessária uma chave de fenda Phillips para montagem (não incluída).

## Peças de Substituição:

As peças de substituição mostradas abaixo encontram-se disponíveis para o seu produto. Para os clientes do Reino Unido e Irlanda, encomendas através do nosso website:

<http://www.cosatto.com/service-centre/spares>

Para os clientes do Reino Unido e Irlanda, a informação de contacto para o seu distribuidor local encontra-se em <http://www.cosatto.com/stockists>

Se precisar de mais assistência, queira contactar-nos através do [cuddle@cosatto.com](mailto:cuddle@cosatto.com)

S1: Cobertura do assento

S8: pé traseiro

S2: Forro de assento

S9: Suporte para pernas

S3: Unidade de assento

S10: Bandeja interior

S4: Cinto

S11: Bandeja exterior

S5: Perna EC

S12: Fixações de suporte para pernas (conjunto)

S6: Perna DC

S13: Parafuso e batente de pernas (conjunto)

S7: Pé frontal

# Informação de ajuste e operação:

Por favor, consulte os diagramas de instruções (P. 34 - 40):

## Cadeira alta

### Preparação:

## Cobertura do assento

### 1- Instalação:

## Perna

### 2- Instalação:

### 3- Abertura:

## Batente de perna

### 4- Instalação:

## Pé

### 5- Instalação:

Pé frontal - O pé frontal tem um autocolante com um ponto vermelho na parte traseira

## Suporte para pernas

### 6- Instalação:

## Encosto para cabeça

### 7- Ajuste:

## Suporte para pernas

### 8- Levantar:

### 9- Rebaixar:

## Unidade de assento

### 10- Modos de cadeira alta:

**A cadeira alta pode ser usada em dois modos:**

#### (a) modo de berço reclinável:

O modo de berço reclinável destina-se a crianças desde o nascimento antes de conseguirem sentar-se sem ajuda (aproximadamente 6 meses) ou um peso máximo de 9 kg.

O encosto para cabeça deve ser mantido na posição mais reclinada (Ver passo 7) e o suporte para pernas deve estar levantado na sua posição mais alta (Ver passo 8).

O forro de assento deve ser usado neste modo.

#### (b) modo de cadeira alta:

O modo de cadeira alta destina-se a crianças capazes de sentar-se sem ajuda (aproximadamente 6 meses) e até 36 meses ou um peso máximo de 15 kg.

#### Altura da unidade de assento:

### 11- Rebaixar:

### 12- Levantar:

### 13- Instalação:

A remoção faz-se do modo inverso a este procedimento.

### 14- Ajuste:

NUNCA utilize a bandeja se o símbolo (  ) estiver visível.

## Tabuleiro de alimentação

### 15- Remoção:

## Tabuleiro de alimentação

### 16- Armazenamento:

## Cinto

### 17- Abertura:

**18- Fechar:**

**19- Ajuste do comprimento da alça:**

Deslize o ajustador da alça para o comprimento desejado (a, b e c).

**20- Tensão do harnês**

Certifique-se sempre que o arnês é corretamente tensionado para garantir a máxima proteção ao seu filho.

Deve apenas poder inserir dois dedos entre a tira do ombro e a tira da cintura.

**NOTE: De verão/de inverno, a roupa pode fazer diferença no tamanho do seu filho.**

**21- Ajustar a posição da alça de ombro:**

**22- Posição correta da precinta dos ombros:**

**23- Remoção:**

Empurre o retenção da alça de ombro através do encosto (a).

Passa a tira de retenção de cintura através do encosto para cabeça (b).

Passa a tira de retenção de virilha através da abertura da unidade de assento (c).

**Cadeira alta**

**24- Fecho:**

Para uma dobra mais compacta, coloque o encosto para cabeça na posição mais vertical (consulte o passo 7) e ajuste a altura do assento para a posição mais baixa (consulte o passo 11).

**25- Transporte:**

**Remoção:**

**26- Remova o arnês (consulte o passo 23) e o forro do assento (a).**

Desaperte a patilha (b) e o botão (c) de ambos os lados da cobertura do assento.

**27- Remova a cobertura do assento.**

A remontagem faz-se do modo inverso deste procedimento.

**Almofadados**



# ВАЖНО! ВНИМАТЕЛЬНО ПРОЧТИТЕ И СОХРАНИТЕ ДЛЯ ИСПОЛЬЗОВАНИЯ В БУДУЩЕМ

## Важная информация по технике безопасности

### Общие сведения:

- Режим стульчика для кормления предназначен для детей, которые могут сидеть самостоятельно (примерно в возрасте 6 месяцев), но не старше 36 месяцев или весом не более 15 кг.
- **ВНИМАНИЕ:** Категорически запрещается оставлять ребенка без присмотра.
- **ВНИМАНИЕ:** Всегда используйте входящие в комплект коляски ремни.
- **ВНИМАНИЕ:** Риск падения: не позволяйте ребенку залезать на изделие.
- **ВНИМАНИЕ:** Используйте изделие только после того, как все компоненты будут правильно установлены и отрегулированы.
- **ВНИМАНИЕ:** Помните о том, что наличие открытого огня или других источников высоких температур в непосредственной близости от изделия представляет опасность.
- **ВНИМАНИЕ:** Если ребенок оттолкнется ногами от стола или любой другой конструкции, изделие может опрокинуться.
- Запрещается использовать изделие в случае поломки, деформации или отсутствия отдельных деталей.
- Запрещается использовать запасные части или аксессуары сторонних производителей.
- На ремнях имеются полукольца, за которые при необходимости можно закрепить дополнительные удерживающие ремни, которые соответствуют требованиям стандарта BS EN 13210.
- Раскладывайте и складывайте изделие на удалении от ребенка во избежание травм.
- Категорически запрещается поднимать изделие или регулировать высоту сиденья, когда ребенок сидит на нем.
- Поднос для кормления не предназначен для того, чтобы удерживать ребенка на сиденье.

### Режим наклонной колыбельки:

- Режим наклонной колыбельки предназначен для детей с момента рождения и до того, как ребенок научится сидеть самостоятельно (примерно 6 месяцев), или до достижения ребенком веса 9 кг.
- **ВНИМАНИЕ:** Запрещается использовать наклонную колыбельку, как только ребенок сможет сидеть самостоятельно.
- **ВНИМАНИЕ:** Эта наклонная колыбелька не предназначена для длительного сна.
- **ВНИМАНИЕ:** Не используйте наклонную колыбельку на высоких поверхностях (например, на столе). Это опасно!
- Наклонная колыбелька не заменяет люльку или кроватку. Если ребенку необходимо спать, его следует поместить в люльку или кроватку.



## Уход и обслуживание:

- Убедитесь, что все стопорные устройства исправны, и регулярно проверяйте состояние блокираторов, винтов и фурнитуры.
- Категорически запрещается использовать распыляемые смазки. Достаточно вытирать дочиста после использования.
- Производите чистку в соответствии с рекомендациями для текстиля, имеющимися на этикетке.
- Внутренний поднос можно мыть в посудомоечной машине в эко-режиме (ECO).

## Условные обозначения:

	См. меры предосторожности XX		Повторить действие x раз		Нажать и удерживать
	Правильно		Указывает на действие общего характера		Проверить
	Неправильно		Зафиксировать		Продолжить с шага XX
	Слышен звук		Разблокировать		Повторить с другой стороны

## Перечень запасных частей:

См. схемы:

P1: Сиденье

P2: Левая стойка

P3: Правая стойка

P4: Передняя опора. На внутренней стороне передней опоры имеется маркировка – красная точка

P5: Задняя опора

P6: Опора для ног

P7: Гайка опоры для ног (x2)

P8: Болт опоры для ног (x2)

P9: Внутренний поднос

P10: Внешний поднос

P11: Шуруп ограничителя стойки (x2)

P12: Ограничитель стойки (x2)

\* Для сборки требуется крестовая отвертка (не входит в комплект).

## Запасные части:

Ниже указаны запасные части, которые вы можете приобрести для этого устройства. Если вы находитесь в Великобритании или в Ирландии, сделайте заказ через наш веб-сайт: <http://www.cosatto.com/service-centre/spares>

Если вы находитесь за пределами Великобритании или Ирландии, обратитесь к вашему местному дистрибьютору. Контактные данные дистрибьютора доступны по адресу <http://www.cosatto.com/stockists>

Если у вас остались вопросы, напишите нам на адрес [cuddle@cosatto.com](mailto:cuddle@cosatto.com)

S1: Чехол сиденья

S2: Вкладыш автокресла

S3: Сиденье

S4: Удерживающие ремни

S5: Левая стойка

S6: Правая стойка

S7: Передняя опора

S8: Задняя опора

S9: Опора для ног

S10: Внутренний поднос

S11: Внешний поднос

S12: Крепежные элементы опоры для ног (комплект)

S13: Ограничитель стойки с шурупом (комплект)

# Информация по установке и использованию:

См. следующие схемы к инструкции (Р. 34 - 40):

## Стульчик для кормления

### Подготовка:

## Чехол сиденья

1- Установка:

## Стойка

2- Установка:

3- Открывание:

## Ограничитель стойки

4- Установка:

## Опора

5- Установка:

Передняя опора. На внутренней стороне передней опоры имеется маркировка – красная точка

## Опора для ног

6- Установка:

## Спинка

7- Регулировка:

## Опора для ног

8- Поднимание:

9- Опускание:

## Сиденье

10- Режимы стульчика для кормления:

**Предусмотрено два режима стульчика для кормления:**

**(a) режим наклонной колыбельки:**

Режим наклонной колыбельки предназначен для детей с момента рождения и до того, как ребенок научится сидеть самостоятельно (примерно 6 месяцев), или до достижения ребенком веса 9 кг.

Спинку следует установить в крайнее нижнее положение (см. шаг 7), а опору для ног нужно поднять в самое верхнее положение (см. шаг 8).

В этом положении необходимо использовать вкладыш сиденья.

**(b) режим стульчика для кормления:**

Режим стульчика для кормления предназначен для детей, которые могут сидеть самостоятельно (примерно в возрасте 6 месяцев), но не старше 36 месяцев или весом не более 15 кг.

**Высота сиденья:**

11- Опускание:

12- Поднимание:

13- Установка:

Для снятия выполните указанные действия в обратном порядке.

14- Регулировка:

Категорически запрещается пользоваться подносом, если виден символ (⚠).

## Внутренний поднос

15- Снятие:

## Поднос для кормления

16- Хранение

## Удерживающие ремни

17- Открывание:

18- Закрывание:

**19- Регулировка длины ремня:**

Протяните натяжитель ремня до нужной длины (a, b, c).

**20- Натяжение ремней:**

Обязательно убедитесь, что удерживающие ремни натянуты правильно. Это необходимо для обеспечения максимального уровня защиты вашего ребенка.

Между плечевым ремнем и поясным ремнем должно входить не более 2 пальцев.

**ПРИМЕЧАНИЕ: ребенок в зимней одежде обычно крупнее, чем в летней одежде.**

**21- Регулировка положения плечевого ремня:**

**22- Правильное положение плечевых ремней:**

**23- Снятие:**

Протяните фиксаторы плечевого ремня через спинку (a).

Протяните фиксаторы поясного ремня сквозь спинку (b).

Протяните фиксатор пахового ремня через отверстия сиденья (c).

**24- Складывание:**

Чтобы стульчик занимал как можно меньше места, установите спинку в крайнее верхнее положение (см. шаг 7) и опустите сиденье в крайнее нижнее положение (см. шаг 11).

**25- Транспортировка:**

**Снятие:**

**26-** Снимите удерживающие ремни (см. шаг 23) и вкладыш сиденья (a).

Снимите петли (b) и расстегните кнопки (c) с обеих сторон чехла сиденья.

**27-** Снимите чехол сиденья.

Для установки на место выполните указанные действия в обратном порядке.

**Стульчик для кормления**

**Мягкой фурнитуры**



# 注意！仔细阅读。保留以备将来参考。 重要安全信息

## 通用:

- 该高脚椅用于可独立坐起的（约 6 月龄）至 36 月龄或体重最多 15 公斤的儿童。
- **警告：** 切勿无人看管小孩。
- **警告：** 请始终使用安全系统。
- **警告：** 坠落危险：防止您的孩子爬上产品。
- **警告：** 除非所有部件正确安装和调整，请勿使用产品。
- **警告：** 请意识到产品周围有明火和高温来源的危险。
- **警告：** 请意识到孩子将脚推到桌子或任何其他结构上倾斜的风险。
- 如有任何破碎、破损或失踪的零部件、请勿使用产品。
- 请使用Cosatto认可的配件或零件，因为它们可能使婴儿车安全。
- 需要时，在现有安全带的配置上可使用附加 D 形环添加其它 BS EN 13210 认可的安全带。
- 为避免受伤，打开和折叠产品时，确保您的孩子远离此产品。
- 小孩坐在里面时，请切勿抬起产品或调整座位高度。
- 喂食餐盘不是意味托小孩进入座椅。

## 倾斜摇篮模式:

- 倾斜摇篮模式适用于出生到可以独立坐起（约 6 月龄）前或体重最多 9 公斤的儿童。
- **警告：** 如果小孩能够独自坐起，就不要使用倾斜摇篮了。
- **警告：** 该倾斜摇篮不适合在长时间睡眠时使用。
- **警告：** 请勿将倾斜摇篮放置于高台边缘处，如桌子。
- 倾斜摇篮不取代婴儿床或床。如果您孩子要睡觉，应该放在一张合适的婴儿床或床上。

## 保管及维护:

- 确保所有锁定装置可以正常使用并经常检查锁扣、螺丝钉和安装。
- 请勿使用喷雾润滑剂，只需使用后擦拭干净。
- 对于软质产品的洗涤护理指令请参考其各自洗护理标签。
- 洗碗机在（ECO）节能循环设置下，内托盘可用其清洗。

## 可视化语言键:

	参考警告 XX		重复动作 x 次		按住
	正确动作		一般动作箭头		检查
	错误动作		锁定		继续到第 XX 步骤
	可听声		解锁		在另一侧重复

## 部件清单:

请参考图:

P1: 座椅

P2: 儿童餐椅左腿

P3: 儿童餐椅右腿

P4: 前脚 - 前脚后面有一个红点贴纸

P5: 后脚

P6: 小腿支撑

P7: 小腿架螺母 (×2)

P8: 小腿架螺栓 (×2)

P9: 内餐盘

P10: 外餐盘

P11: 椅腿制动螺钉 (×2)

P12: 椅腿制动螺母 (×2)

\*装配时需要十字螺丝刀 (不包括在内)。

## 更换部件:

下列更换部件可用于您的产品。对于英国及爱尔兰客户, 请通过我们的网站订货:

<http://www.cosatto.com/service-centre/spares>

对于英国和爱尔兰以外的客户, 可在这个网站获取您当地经销商的联系信息: <http://www.cosatto.com/stockists>

如您需要任何其它支持, 请致信我们: [cuddle@cosatto.com](mailto:cuddle@cosatto.com)

S1: 椅套

S2: 座椅衬垫

S3: 座椅

S4: 安全带

S5: 儿童餐椅左腿

S6: 儿童餐椅右腿

S7: 前脚

S8: 后脚

S9: 小腿支撑

S10: 内餐盘

S11: 外餐盘

S12: 小腿架固定装置 (套)

S13: 椅腿制动螺母和螺钉 (套)

## 安装和操作信息:

请参考说明图 (P. 34 - 40):

### 高脚椅

### 准备工作:

#### 椅套

1- 装配:

#### 椅腿

2- 装配:

3- 打开:

#### 椅腿制动螺母

4- 装配:

#### 脚

5- 装配:

前脚 - 前脚后面有一个红点贴纸

#### 小腿支撑

6- 装配:

#### 椅背

7- 调整:

#### 小腿支撑

8- 抬起:

9- 降低:

#### 座椅

10- 高脚椅模式:

高脚椅可以两种模式使用:

#### (a) 倾斜摇篮模式:

倾斜摇篮模式适用于出生到可以独立坐起 (约 6 月龄) 前或体重最多 9 公斤的儿童。

靠背必须保持在最倾斜的位置（见步骤 7），小腿架必须升至最高位置（见步骤 8）。

这种模式必须使用座垫。

### **(b) 高脚椅模式：**

该高脚椅用于可独立坐起的（约 6 月龄）至 36 月龄或体重最多 15 公斤的儿童。

### **座椅高度：**

**11- 降低：**

**12- 抬起：**

**13- 装配：**

反向重复上述步骤并移除。

**14- 调整：**

如可以看到(  )符号切勿使用餐盘。

**15- 卸掉：**

**16- 储藏：**

**17- 打开：**

**18- 关闭：**

**19- 调整绑带长度：**

滑动绑带调节器已达适合长度 (a, b和c) 。

**20- 安全带松紧：**

始终确保安全带的松紧适中，从而确保对您孩子的最大保护。

您仅可在肩带和腰带之间插入两个手指。

**注意：冬/夏服装可以改变您孩子的体型。**

**21- 调整肩带位置：**

**22- 正确的肩带位置：**

**23- 卸掉：**

将肩带约束夹穿过靠背 (a) 。

将腰部绑约束带穿过靠背 (b) 。

将胯带约束夹传过座椅卡槽 (c) 。

**24- 折叠：**

如需折叠得最紧密，将靠背置于最直立的状态（参见步骤 7）并将座椅高度调整至最低位置（参见步骤 11）。

**25- 运输：**

**卸掉：**

**26- 卸掉安全带（参考步骤 23）和座垫 (a)。**

将座椅套两侧各自的扣座 (b) 和五爪扣 (c) 分离。

**27- 撤掉座椅套。**

反向重复上述步骤并从新安装。

## **餐桌盘**

## **内餐盘**

## **餐桌盘**

## **安全带**

## **高脚椅**

## **纺织品**

# ¡IMPORTANTE! LEER DETENIDAMENTE Y MANTENERLAS PARA FUTURAS CONSULTAS.

## Información de seguridad importante

### General:

- El modo trona está indicado para niños que sean capaces de sentarse erguidos sin ayuda (desde los 6 meses aproximadamente) y hasta los 36 meses de edad o un peso máximo de 15 kilos.
- **ADVERTENCIA:** No dejar nunca al niño desatendido
- **ADVERTENCIA:** Use siempre el sistema de retención.
- **ADVERTENCIA:** Riesgo de caída: Evite que el niño trepe por el producto.
- **ADVERTENCIA:** Utilice el producto únicamente cuando todos sus componentes estén correctamente fijados y ajustados.
- **ADVERTENCIA:** Existe un riesgo al situar el producto cerca del fuego o de otras fuentes importantes de calor.
- **ADVERTENCIA:** Existe riesgo de vuelco si el niño apoya los pies en una mesa o cualquier otra estructura.
- No utilice el producto si le falta cualquiera de sus piezas o si una de estas está dañada o rota.
- No use piezas de repuesto ni accesorios que no sean los aprobados por Cosatto.
- Se proporcionan anillas en forma de D en el arnés existente para enganchar un arnés de seguridad separado acorde a la norma BS EN 13210 en caso de ser necesario.
- Para evitar daños, asegúrese de que el niño no se encuentre en las proximidades al desplegar y plegar este producto.
- No levante nunca el producto ni ajuste la altura de la silla con el niño sentado en ella.
- La bandeja de alimentación no está indicada para sujetar al niño en la silla.

### Modo moisés reclinado:

- El modo reclinado está indicado para niños desde el nacimiento hasta que sean capaces de sentarse erguidos sin ayuda (6 meses aproximadamente) o hasta un peso máximo de 9 kilos.
- **ADVERTENCIA:** No use el moisés reclinado una vez que el niño se pueda sentar sin ayuda.
- **ADVERTENCIA:** Este moisés reclinado no está indicado para períodos de sueño prolongados.
- Es peligroso usar el moisés reclinado en una superficie elevada, como una mesa.
- Este moisés reclinado no sustituye una cuna ni una cama. Si el niño necesita dormir, debería colocarse en una cuna o cama adecuada.

## cuidado y mantenimiento:

- Asegúrese de que todos los dispositivos de bloqueo funcionen correctamente y, para mayor seguridad, compruebe periódicamente todos los cierres, tornillos y conexiones.
- NO use lubricantes en spray; simplemente limpie la unidad con un paño después de haberla utilizado.
- Consulte la etiqueta de limpieza de las piezas textiles para ver las instrucciones de limpieza.
- La bandeja interior puede lavarse en el lavavajillas con el modo de ahorro de energía (ECO).

## Clave de lenguaje visual:

	Consulte la advertencia XX		Repetición de la acción (cuántas veces)		Pulsar y mantener pulsado
	Acción correcta		Flecha de acción general		Comprobar
	Acción incorrecta		Bloquear		Ir al paso XX
	Sonidos		Desbloquear		Repetir en el otro lado

## Lista de piezas:

Consulte los diagramas:

P1: Siège

P2: Jambes gauches

P3: Jambes droites

P4: Arceau frontal – identifié par un point rouge à l'arrière

P5: Arceau arrière

P6: Repose mollets

P7: Écrou de repose mollets (x2)

P8: Boulon de repose mollets (x2)

P9: Socle de plateau

P10: Cache d'entrejambe

P11: Vis de stop-jambe (x2)

P12: Stop-jambe (x2)

\*A phillips-head screwdriver is required for assembly (not include).

## Pièces de rechange:

Les pièces de rechange ci-dessous sont disponibles pour votre produit. Pour le Royaume-Uni et l'Irlande, vous pouvez commander sur notre site: <http://www.cosatto.com/service-centre/spares>

En dehors du Royaume-Uni et de l'Irlande, vous trouverez les coordonnées de votre distributeur sur : <http://www.cosatto.com/stockists>

Si vous avez besoin d'aide, n'hésitez pas à nous écrire à [cuddle@cosatto.com](mailto:cuddle@cosatto.com).

S1: Housse de siège

S2: Réducteur

S3: Siège

S4: Harnais

S5: Jambes gauches

S6: Jambes droites

S7: Arceau frontal

S8: Arceau arrière

S9: Repose mollets

S10: Socle de plateau

S11: Cache d'entrejambe

S12: Attache de repose mollets (lot)

S13: Stop-jambe et vis (lot)



# Información de ajuste y funcionamiento:

Consulte los diagramas de instrucciones (P. 34 - 40):

- |                                       |   |
|---------------------------------------|---|
| <b>Trona</b>                          | <b>Preparación:</b>   |
| <b><u>Cubierta de la sillita</u></b>  | <b>1- Encaje:</b>   |
| <b><u>Pata</u></b>                    | <b>2- Encaje:</b>   |
|                                       | <b>3- Apertura:</b>   |
| <b><u>Tope de pata</u></b>            | <b>4- Encaje:</b>   |
| <b><u>Pie</u></b>                     | <b>5- Encaje:</b>   |
|                                       | Pie delantero. El pie delantero tiene un adhesivo rojo en forma de punto en su sección posterior  |
| <b><u>Apoyo para las piernas</u></b>  | <b>6- Encaje:</b>   |
| <b><u>Respaldo</u></b>                | <b>7- Ajuste:</b>   |
| <b><u>Apoyo para las piernas</u></b>  | <b>8- Elevación:</b>  |
|                                       | <b>9- Bajada:</b>   |
| <b><u>Asiento</u></b>                 | <b>10- Modos de trona:</b>  |
|                                       | <b>La trona puede usarse en dos modos:</b>  |
|                                       | <b>(a) Modo reclinado tipo cuna:</b>  |
|                                       | El modo reclinado está indicado para niños desde el nacimiento hasta que sean capaces de sentarse erguidos sin ayuda (6 meses aproximadamente) o hasta un peso máximo de 9 kilos.     |
|                                       | El respaldo debe mantenerse en la posición más reclinada (véase el paso 7) y el apoyo para las piernas debe elevarse hasta su posición más alta (véase el paso 8).                    |
|                                       | En este modo debe usarse el forro del asiento.  |
|                                       | <b>(b) modo trona:</b>  |
|                                       | El modo trona está indicado para niños que sean capaces de sentarse erguidos sin ayuda (desde los 6 meses aproximadamente) y hasta los 36 meses de edad o un peso máximo de 15 kilos. |
|                                       | <b>Altura del asiento:</b>  |
|                                       | <b>11- Bajada:</b>  |
|                                       | <b>12- Elevación:</b>   |
| <b><u>Bandeja de alimentación</u></b> | <b>13- Encaje:</b>  |
|                                       | Para la extracción, realice el procedimiento contrario.   |
|                                       | <b>14- Ajuste:</b>  |
|                                       | No use NUNCA la bandeja cuando el símbolo (  ) esté visible.                                       |
| <b><u>Bandeja interior</u></b>        | <b>15- Extracción:</b>  |
| <b><u>Bandeja de alimentación</u></b> | <b>16- Almacenamiento:</b>  |
| <b><u>Arnés</u></b>                   | <b>17- Apertura:</b>  |
|                                       | <b>18- Cierre:</b>  |

**19- Ajuste de la longitud de las correas:**

Deslice el ajustador de las correas hasta una longitud adecuada (a, b & c).

**20- Tensión del arnés:**

Asegúrese siempre de que el arnés esté correctamente tensado para garantizar la máxima protección para el niño.

Debería poder introducir solo 2 dedos entre la correa del hombro y la de la cintura.

**NOTA: La ropa de invierno o de verano puede cambiar el tamaño del niño.**

**21- Ajuste de la posición de la correa de hombro:**

**22- Posición correcta de la correa de hombro:**

**23- Extracción:**

Pase las retenciones de la correa de hombro a través del respaldo (a).

Pase las retenciones de la correa de cintura por el respaldo (b).

Pase las retenciones de la correa para la entrepierna por las ranuras del asiento (c).

**Trona**

**24- Plegado:**

Para plegar la trona de la forma más compacta, coloque el respaldo en posición vertical (consulte el paso 7) y ajuste la altura del asiento en la posición más baja (consulte el paso 11).

**25- Transporte:**

**Extracción:**

**26- Retire el arnés (consulte el paso 23) y el forro del asiento (a).**

Desconecte la pestaña (b) y el corchete (c) de ambos lados de la funda del asiento.

**27- Retire la funda del asiento.**

Para la colocación, realice el procedimiento contrario.

**Accesorios de tela**

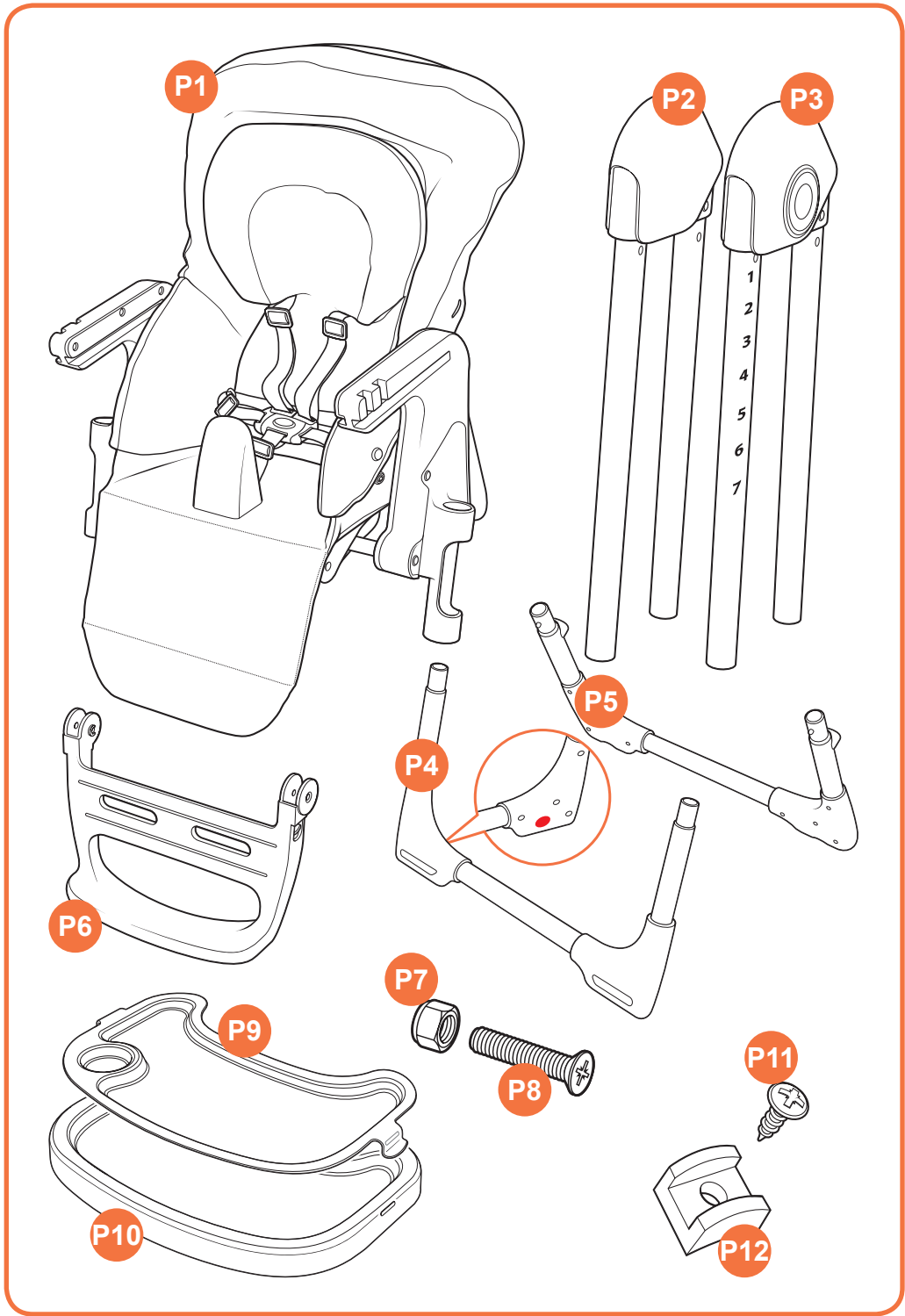

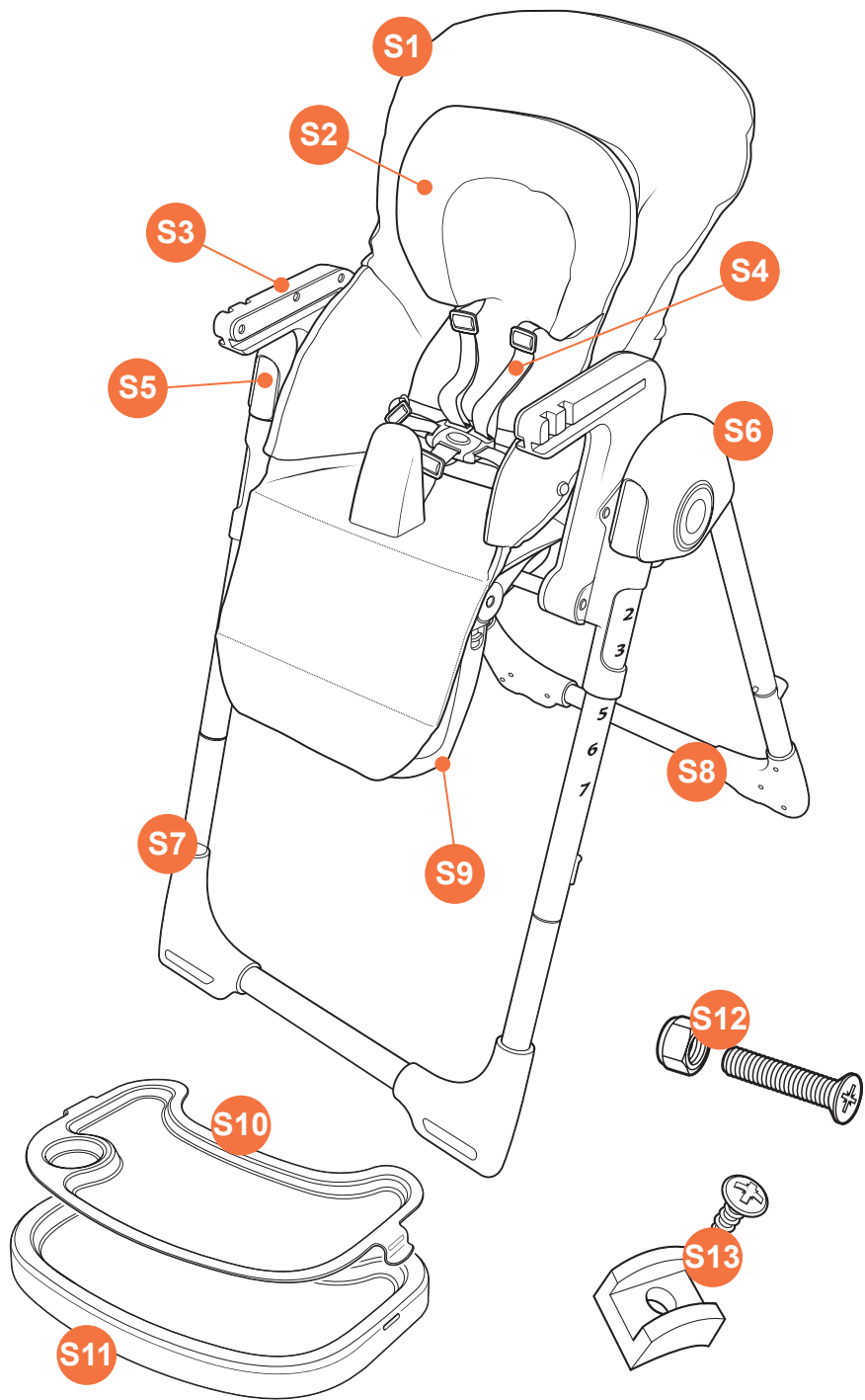

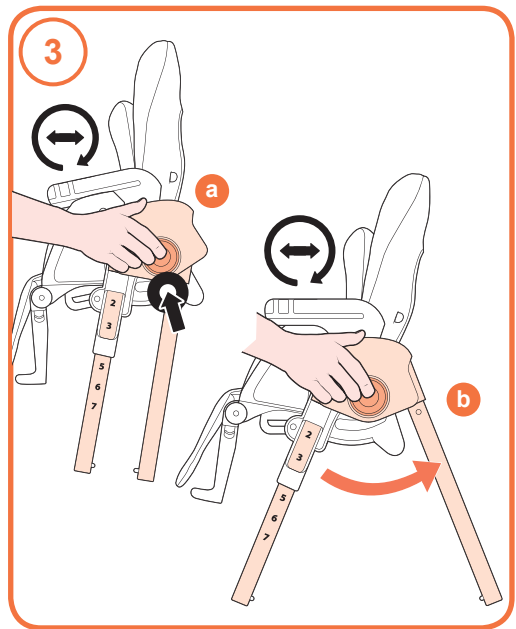
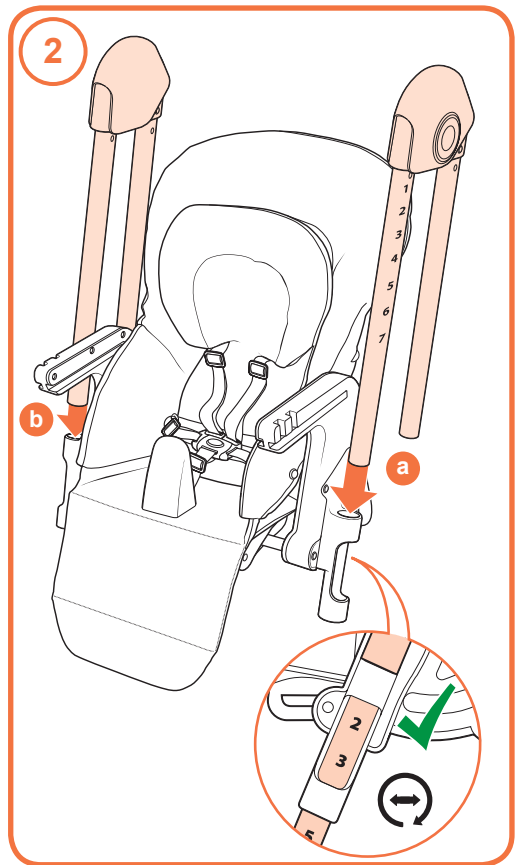
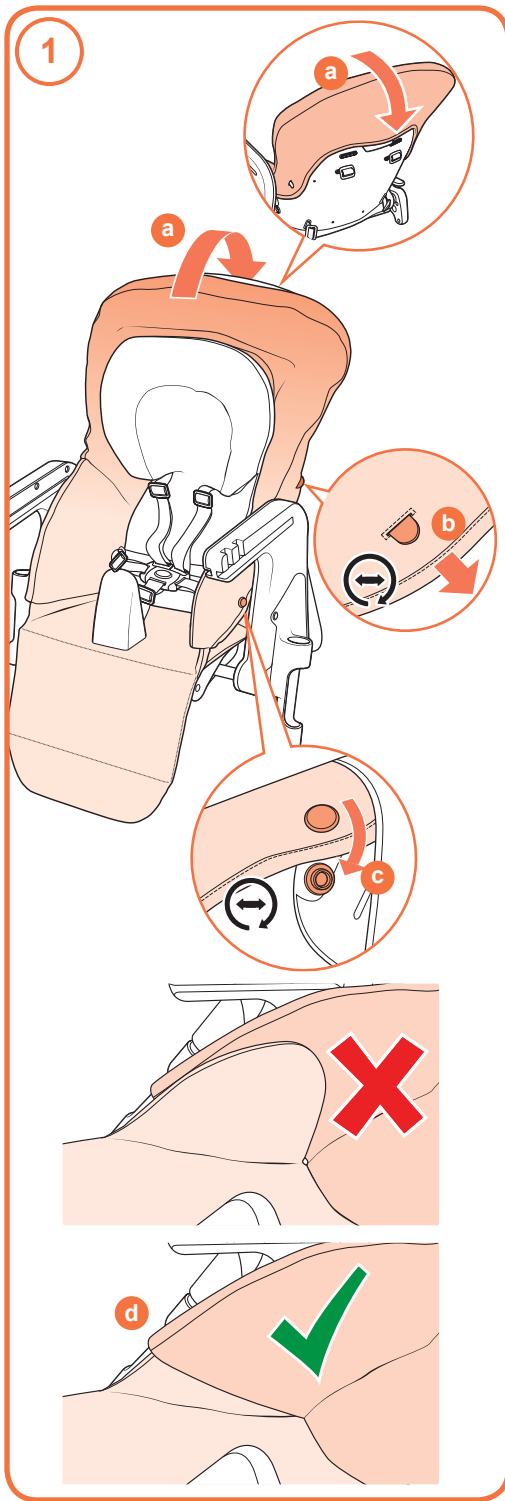

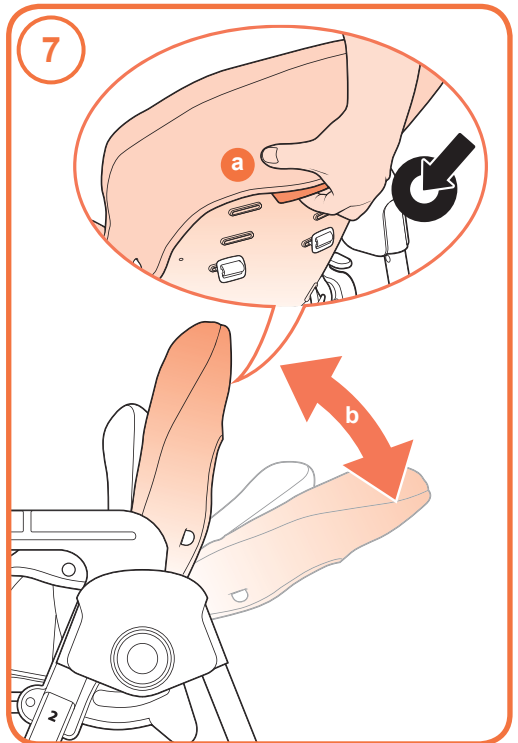
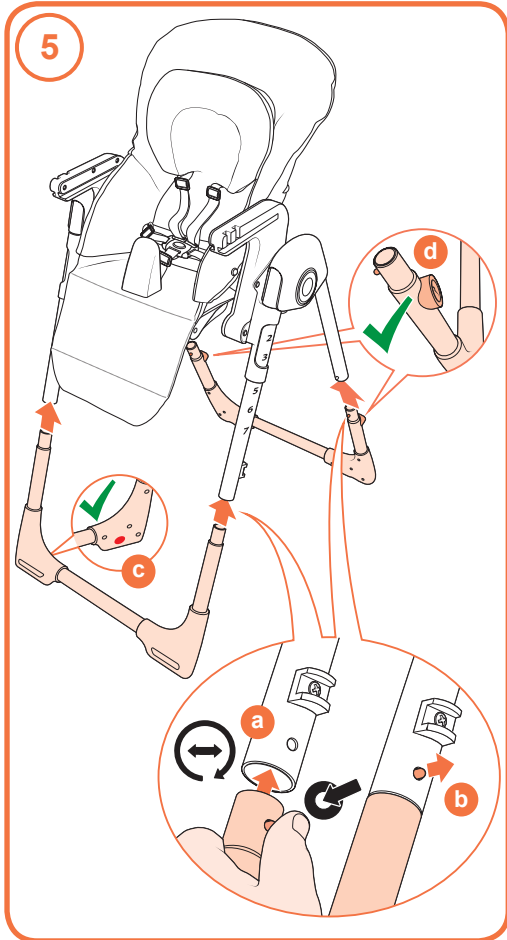
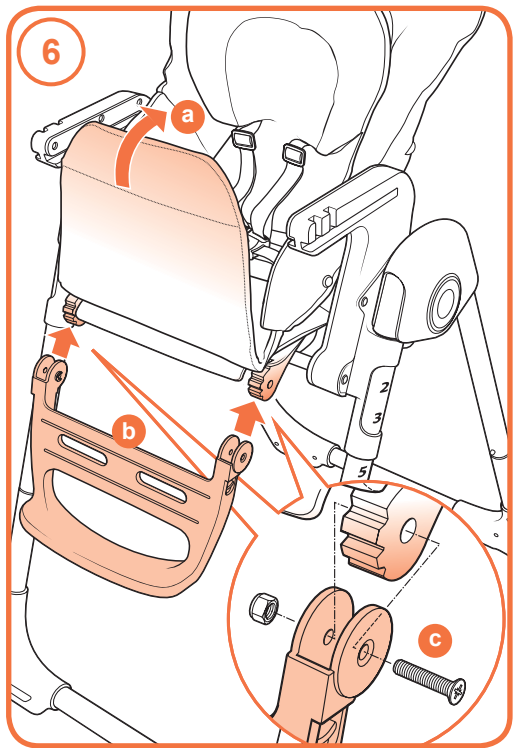
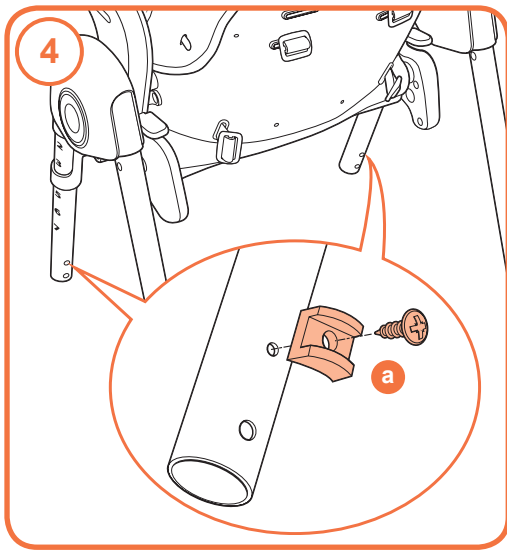

8

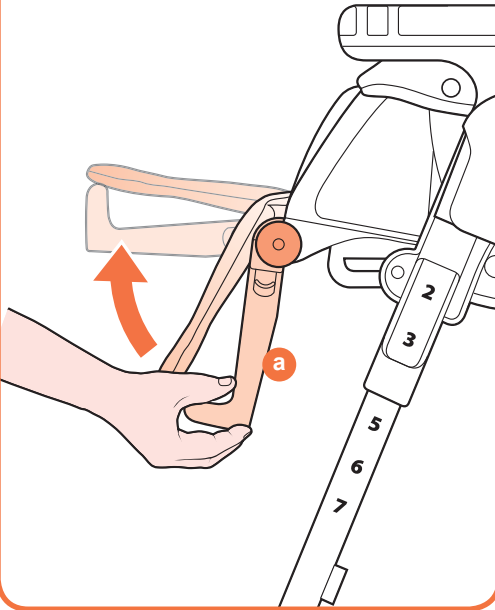

10 a 0 - 6M, <9 KG

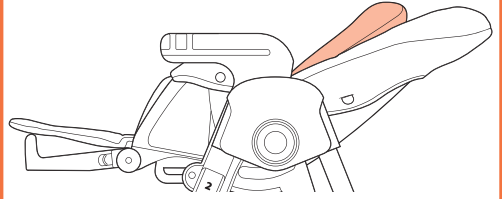

b 6M+, 9 - 15 KG

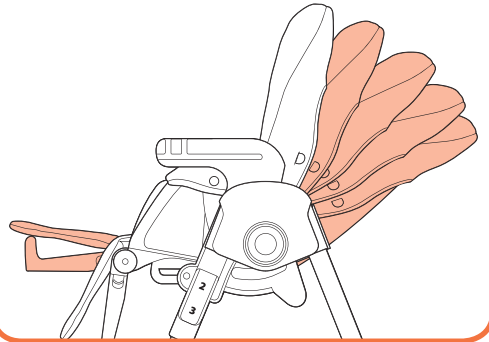

9

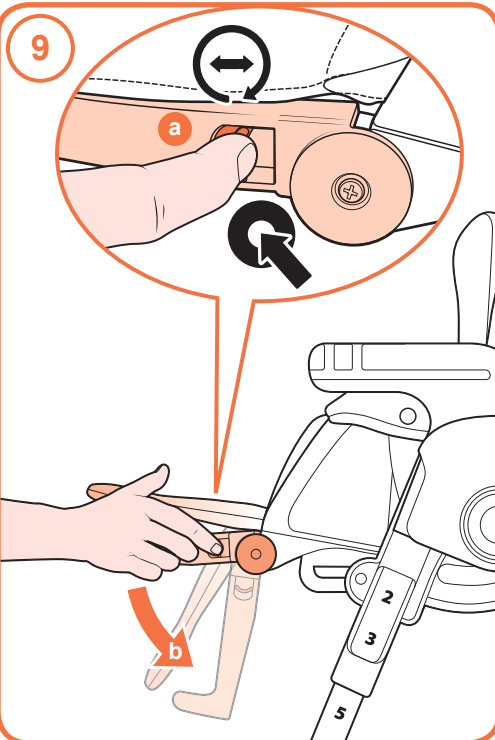

11

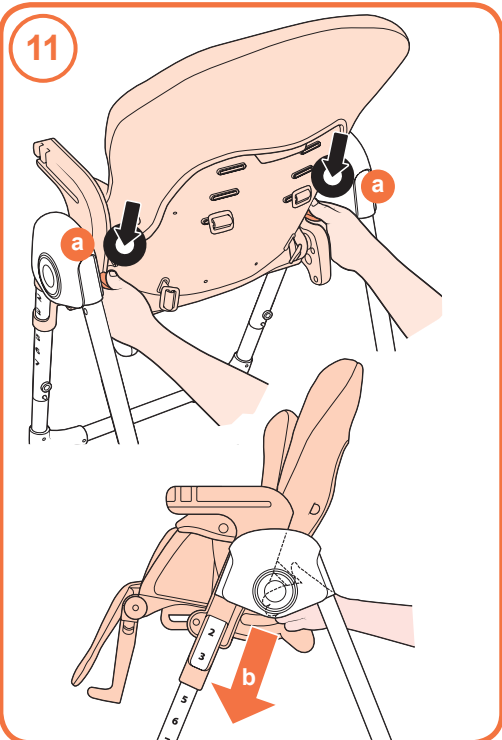

12

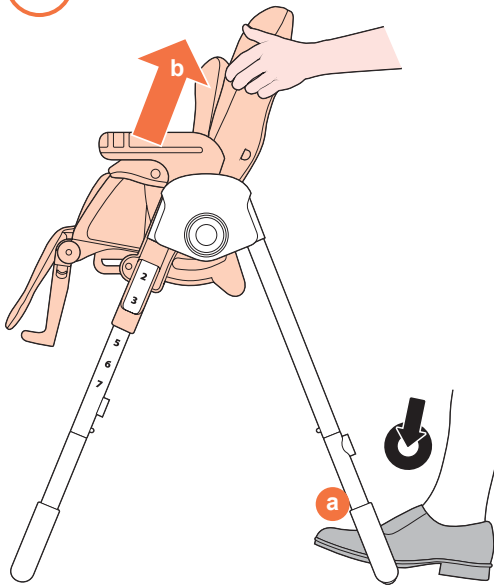

14

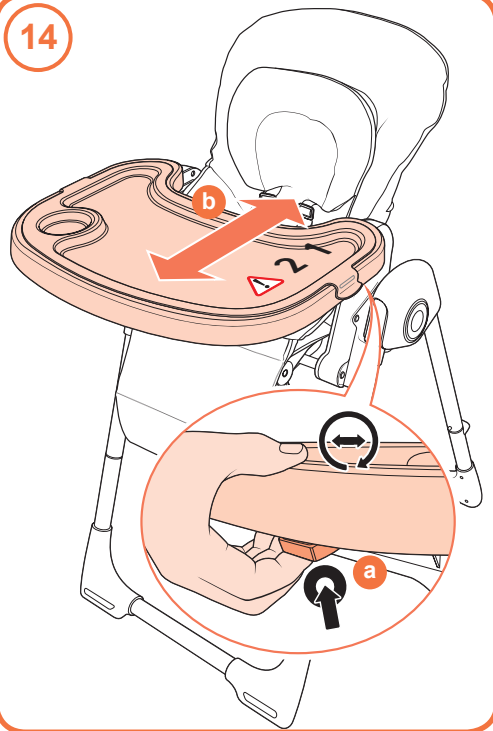

13

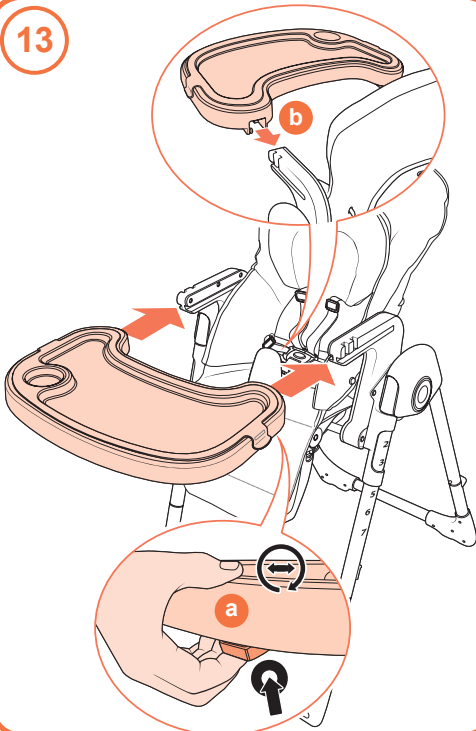

15

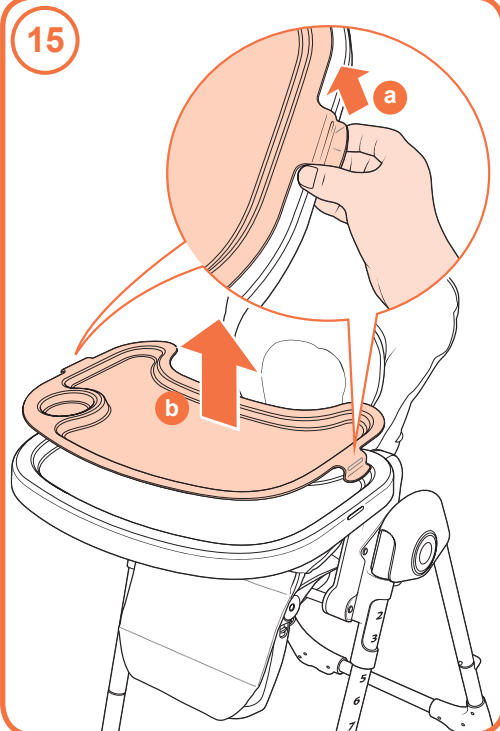



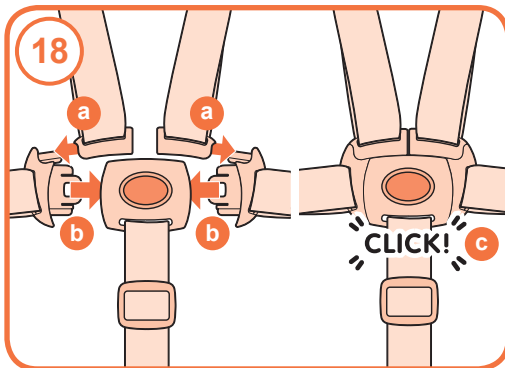
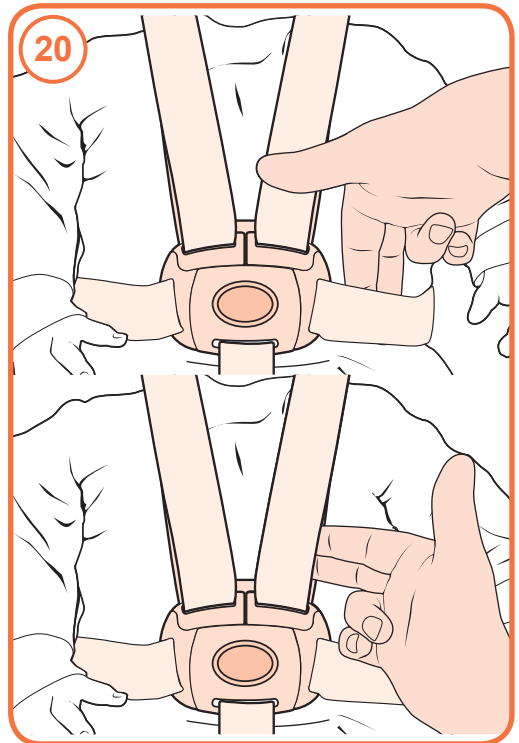
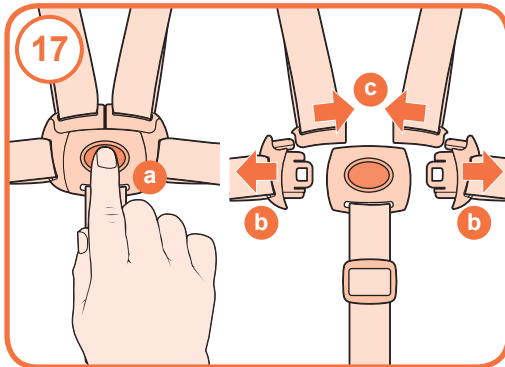
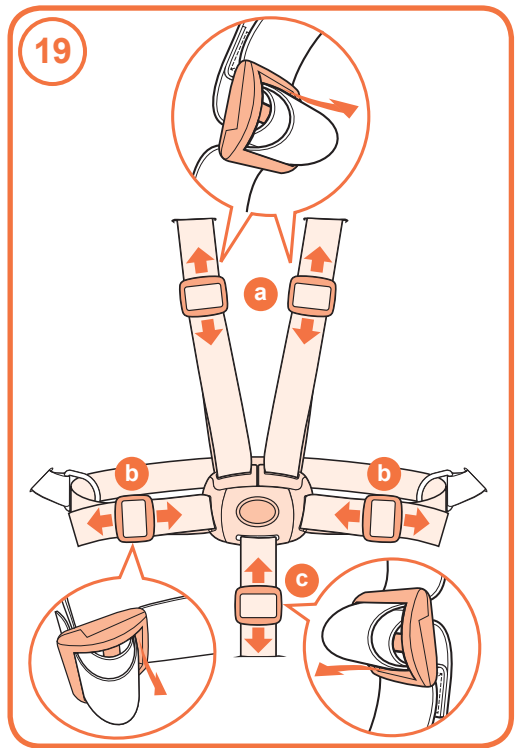
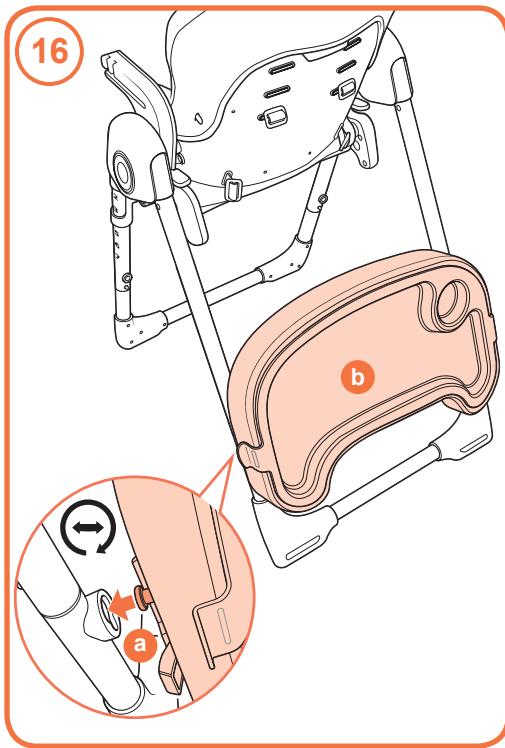

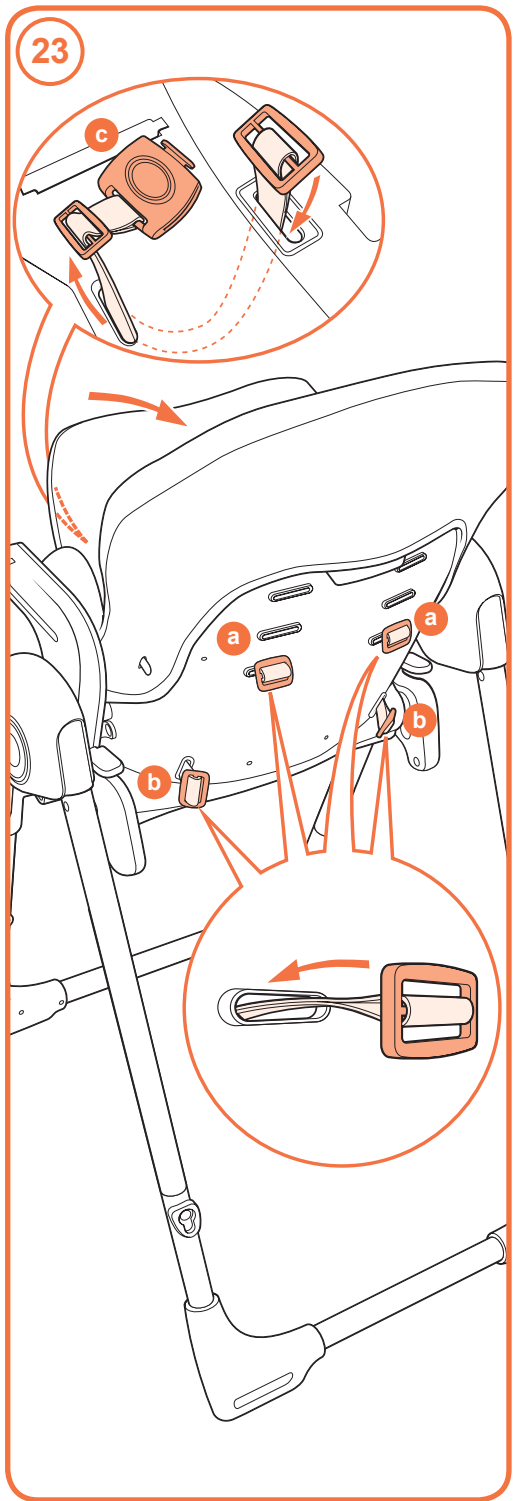
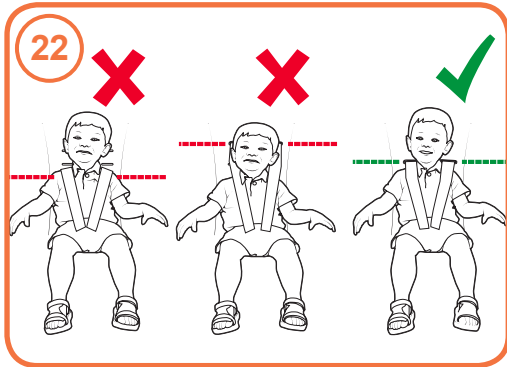
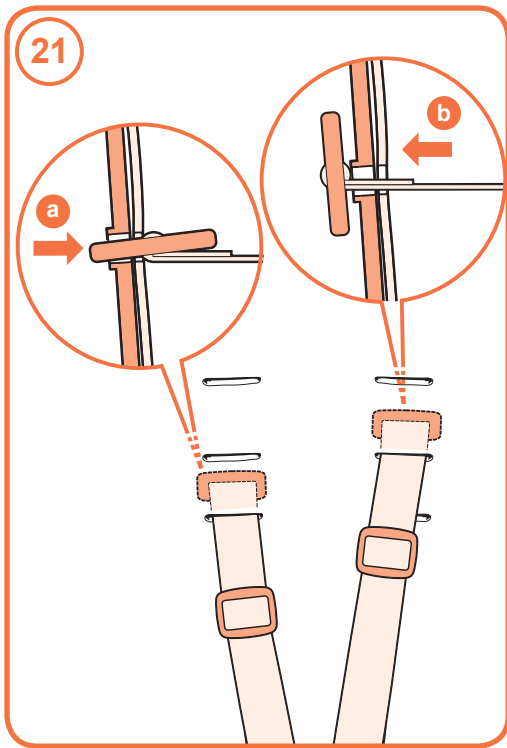

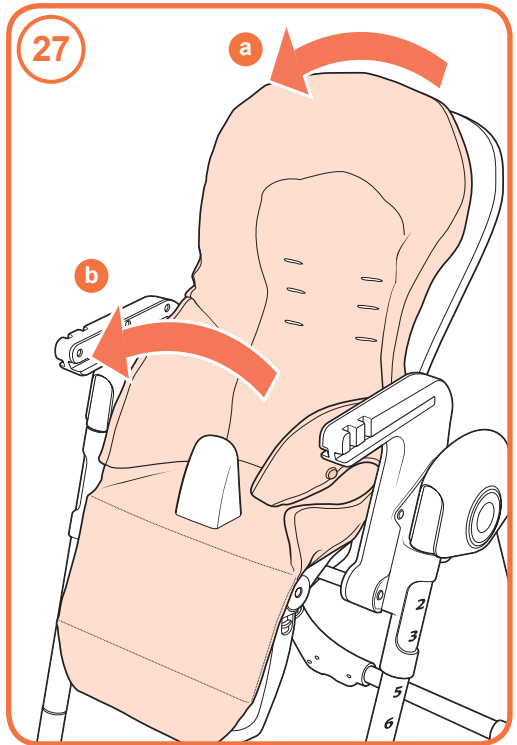
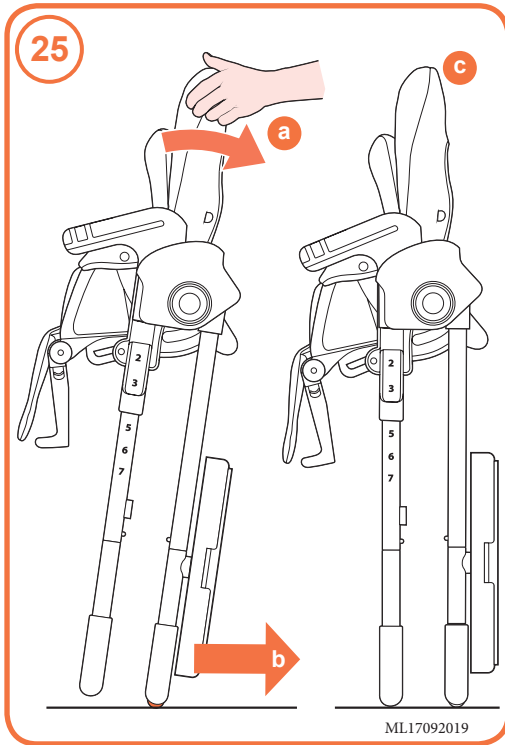
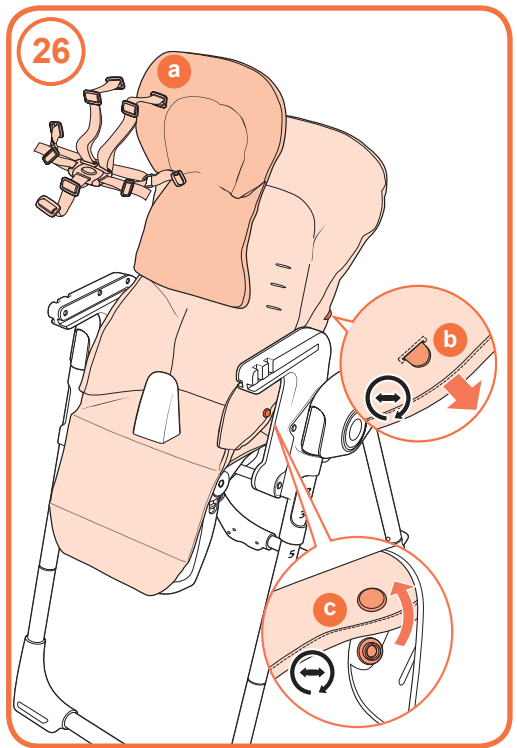
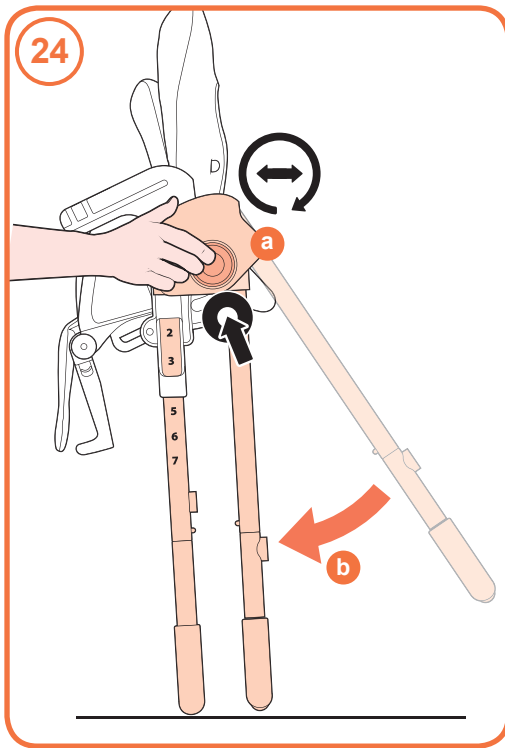

## **Right by your Side**

Landline: Go freephone fabulous on 0800 014 9252\*  
Mobile: Ring 0333 323 1729 International: +44 120 486 1007  
\*calls from BT landlines are free but calls from mobiles  
and other networks may vary.

Email: [cuddle@cosatto.com](mailto:cuddle@cosatto.com)

Letter: Cosatto Limited, Bentinck Mill, Bentinck Street, Farnworth,  
Bolton, Lancs, BL4 7EP, England.

All the design and trademarks contained herein are the property of  
Cosatto Limited. No part of this document may be reproduced without  
the permission of Cosatto Limited.

[www.cosatto.com](http://www.cosatto.com)