



Birch plywood construction set



Dollhouse with furniture

RUS Кукольный домик с мебелью BGR Къща за кукли с обзавеждане

DEU Puppenhaus mit Möbeln

FRA Maison de poupée avec meubles POL Domek dla lalek z meblami

ESP Casa de muñecas con muebles HUE Bútorozott babaház ITA Casa delle bambole con mobili

ROU Casă de păpuși cu mobilier TUR Mobilyalı Bebek Evi

Assembly instructions

RUS Инструкция по сборке BGR Инструкции за сглобяване DEU Montageanleitungen

FRA Instructions de montage POL Instrukcje składania ESP Instrucciones de montaje

HUE Összeszerelési útmutató ITA Istruzioni di montaggio ROU Instrucțiuni de asamblare

TUR Montaj talimatları

ENG

Assembly instructions: carefully extract parts, indicated on the scheme. If the detail cannot be extracted, use a stationary knife to separate the jumpers. The structure is assembled without using glue, by fastening the tenon in the groove. Use universal glue, if needed. That will give the structure additional rigidity. It is recommended to paint finished models or separate details with acrylic paint.

DEU

Montageanleitung: Entfernen Sie vorsichtig die in der Abbildung angegebenen Teile. Wenn das Teil nicht entfernt werden kann, verwenden Sie ein Teppichmesser, um die Jumper zu trennen. Die Konstruktion wird ohne Klebstoff zusammengebaut, indem der Dorn in der Nut befestigt wird. Verwenden Sie bei Bedarf einen Universalkleber, um der Konstruktion zusätzliche Steifigkeit zu verleihen. Es empfiehlt sich fertige Modelle oder Einzelteile mit Acrylfarbe zu bemalen.

ESP

Instrucciones de montaje: retire con cuidado las piezas indicadas en el diagrama. Si la pieza no se puede quitar, use una navaja para separar los puentes. La estructura se ensambla sin pegamento, fijando la púa en la ranura. Si es necesario, use un adhesivo multiusos para darle a la estructura una rigidez adicional. Se recomienda pintar modelos terminados o piezas individuales con pintura acrílica.

RUS

Инструкция по сборке: аккуратно извлекайте обозначенные на схеме детали. Если деталь не извлекается, с помощью канцелярского ножа разделите перемычки. Конструкция собирается без клея, креплением шип в паз. При необходимости используйте универсальный клей, что придаст конструкции дополнительную жёсткость. Готовые модели или отдельные детали рекомендуется раскрашивать акриловой краской.

FRA

Instructions de montage: retirez avec précaution les pièces indiquées sur le schéma. Si la pièce ne peut pas être retirée, utilisez un cutter pour séparer les crampons. La structure s'assemble sans colle, en fixant l'embout dans la rainure. Si nécessaire, utilisez un adhésif universel pour donner à la structure une rigidité supplémentaire. Il est recommandé de peindre les modèles finis ou les pièces individuelles avec de la peinture acrylique.

HUE

Szerelési útmutató: óvatosan távolítsa el az ábrán feltüntetett alkatrészeket. Ha az alkatrész nem távolítható el, használjon irodai kést az áthidalók elválasztásához. A szerkezetet ragasztó nélkül állítják össze, a tűskét a barázdába rögzítve. Szükség esetén használjon univerzális ragasztót, ami a szerkezetnek extra merevséget kölcsönöz. A kész modelleket illetve az egyes alkatrészeket ajánlott akrilfestékkel festeni.

BGR

Инструкция за сглобяване: внимателно отделете частите както е показано на схемата. Ако някой елемент не се отделя лесно, използвайте макетен нож да отрежете връзките. Конструкцията се сглобява без лепило като щифтът се закрепва във вдлъбнатината. При необходимост използвайте универсално лепило. Това ще укрепи допълнително конструкцията. Препоръчва се да оцветите готовите модели или отделни елементи с акрилна боя.

POL

Instrukcja montażu: ostrożnie wyjmij części wskazane na schemacie. Jeśli część nie da się wyciągnąć, użyj noża biurowego, aby podzielić połączenia. Konstrukcja montowana jest bez kleju, stosowaniem złączy poprzecznych. W razie potrzeby użyj uniwersalnego kleju, aby nadać konstrukcji dodatkową sztywność. Zaleca się malowanie gotowych modeli lub pojedyncze części farbą akrylową.

ITA

Istruzioni di montaggio: rimuovere con cura le parti indicate nello schema. Se non è possibile rimuovere la parte, utilizzare un taglierino per separare i ponticelli. La struttura si monta senza colla, fissando il picchetto nella scanalatura. Se necessario, utilizzare un adesivo multiuso per conferire maggiore rigidità alla struttura. Si consiglia di dipingere modelli finiti o singole parti con vernice acrilica.

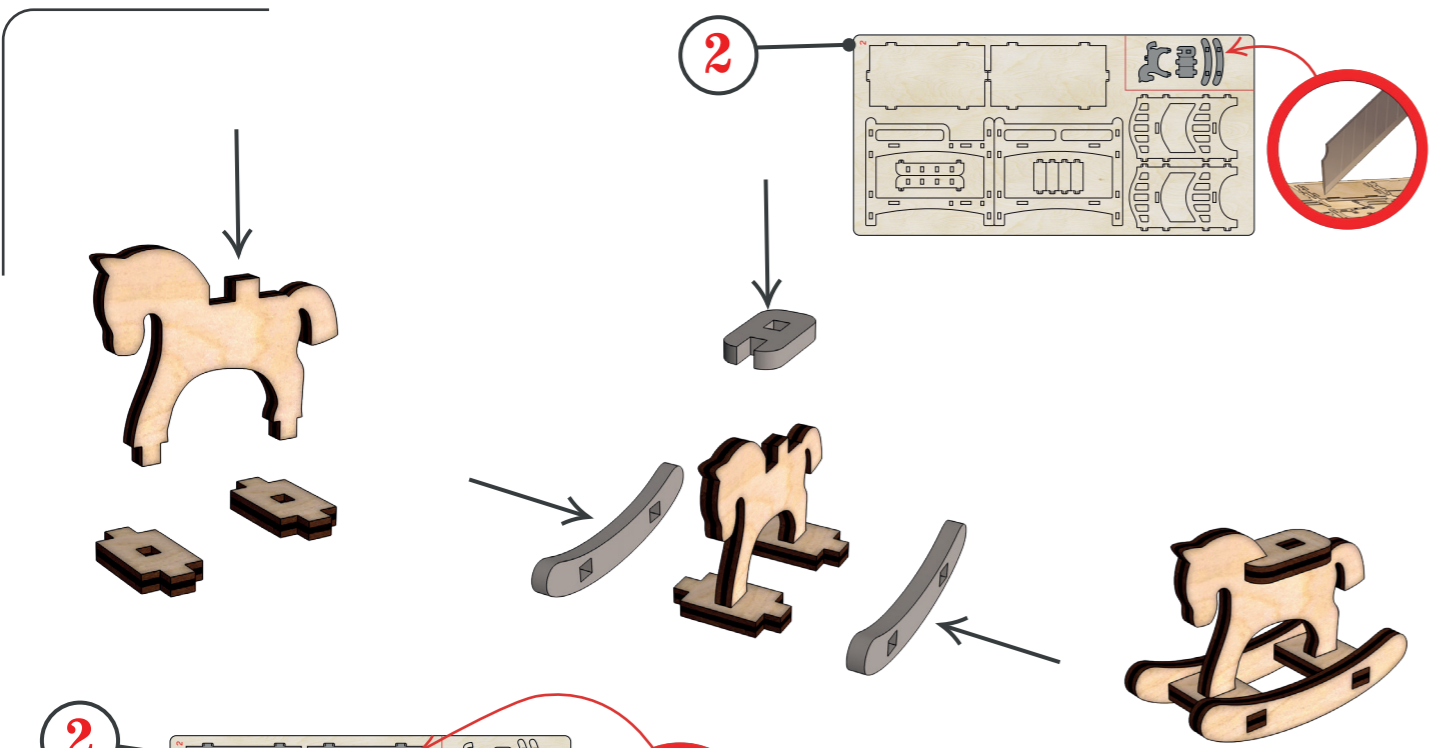

9

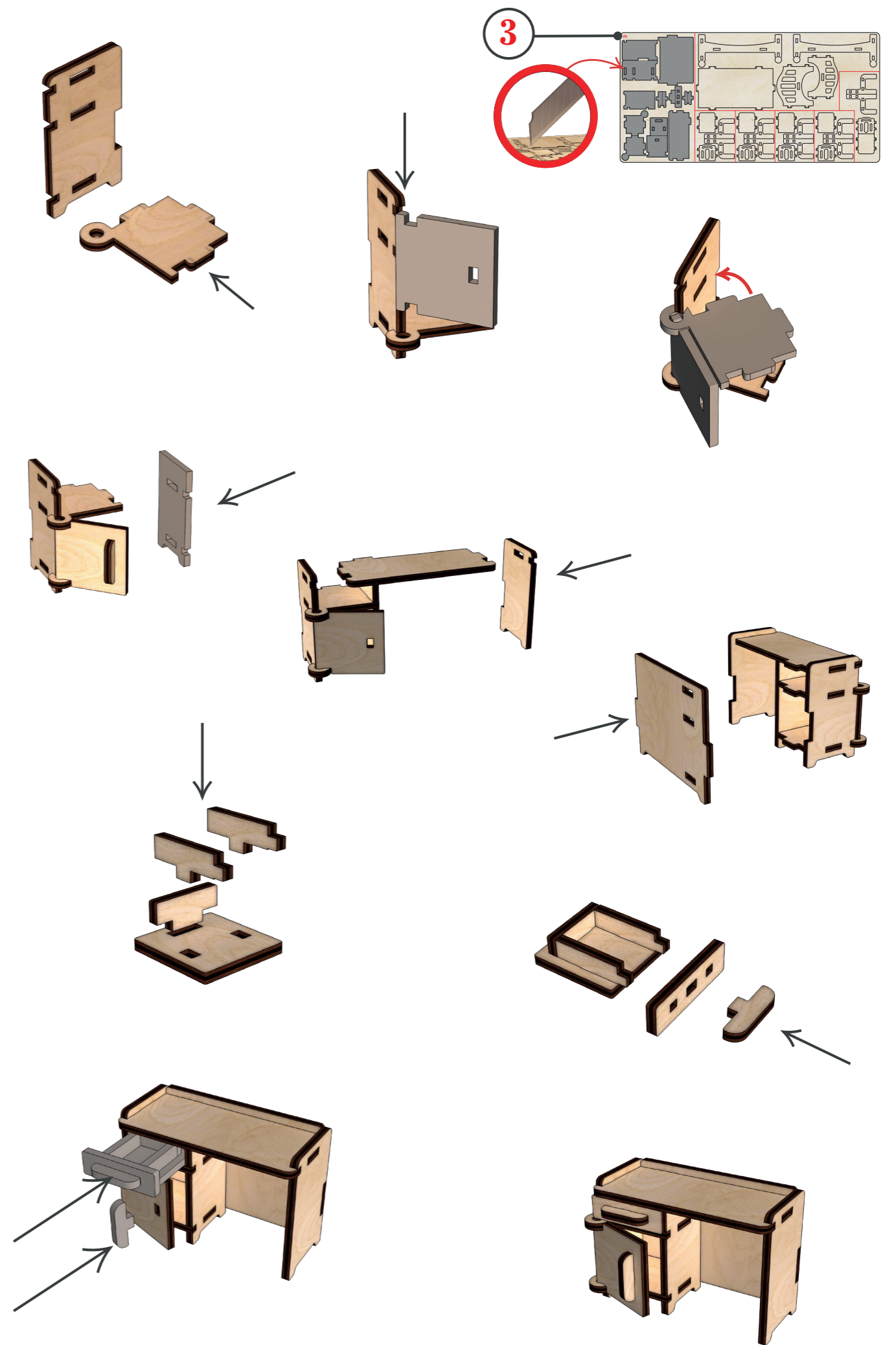

10

ROU

Instrucțiuni de asamblare: îndepărtați cu atenție părțile marcate din schemă. Dacă piesa nu poate fi îndepărtată, utilizați un cuțit utilitar pentru a separa fixatorii. Construcția se assemblează fără lipici, prin fixarea în canelura. Dacă este necesar, utilizați un adeziv multifuncțional pentru a conferi structurii o rigiditate suplimentară. Se recomandă vopsirea model-elor finite sau a pieselor indi-viduale cu vopsea acrilică.

TUR

Montaj talimatı: şemada belir-tilen parçaları dikkatçe çıkarınız. Parça çıkarılamıyorsa, kırtasiye bıçağı kullanarak bağlantı cihazı ayırınız. Yapı, zıvanayı oluğa sabitleme yöntemiyle, yapıştırıcısız monte edilir. Gerekirse, yapıya ekstra sertlik vermek çok amaçlı yapıştırıcı kullanınız. Hazır modelleri veya tek tek parçaları akrilik boya ile boyal-anması önerilir.

CE
5+

For children from five years old

Attention!

RUS Внимание! BGR Внимание! DEU Beachtung! FRA Attention! POL Uwaga! ESP ¡Atención!
HUE Figyelem! ITA Attenzione! ROU Atenție! TUR Dikkat!



ENG Do not set fire! RUS Не поджигать! BGR Не подпалвайте! DEU Nicht in Brand setzen! FRA Ne mettez pas le feu ! POL Nie podpalaj! ESP ¡No prenda fuego! HUE Ne gyújtson tüzet! ITA Non dare fuoco! ROU Nu da foc! TUR Ateş etmeyin!

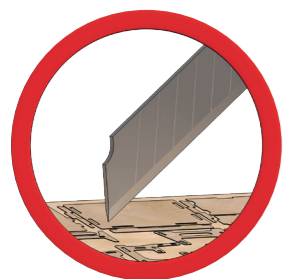

ENG Before extracting the details, please separate the jumpers using a stationery knife RUS Разделите перемычки канцелярским ножом перед извлечением детали BGR Преди да отделите детайлите, моля отрежете свързващите елементи с макетен нож DEU Trennen Sie die Jumper mit einem Teppichmesser, bevor Sie das Teil entfernen FRA Séparez les crampons avec un cutter avant de retirer la pièce POL Podziel połączenia nożem biurkowym przed wyjęciem części. ESP Separe los puentes con una navaja antes de quitar la pieza HUE Az alkatrészt kivétel előtt, irodai késsel válassza le az áthidalókat ITA Separare i ponticelli con un tagliarino prima di rimuovere la parte ROU Separați fixatorii cu un cuțit utilitar înainte de a scoate piesele. TUR Parçayı çıkarmadan önce bağlantı cihazı kırtasiye bıçağıyla ayırınız

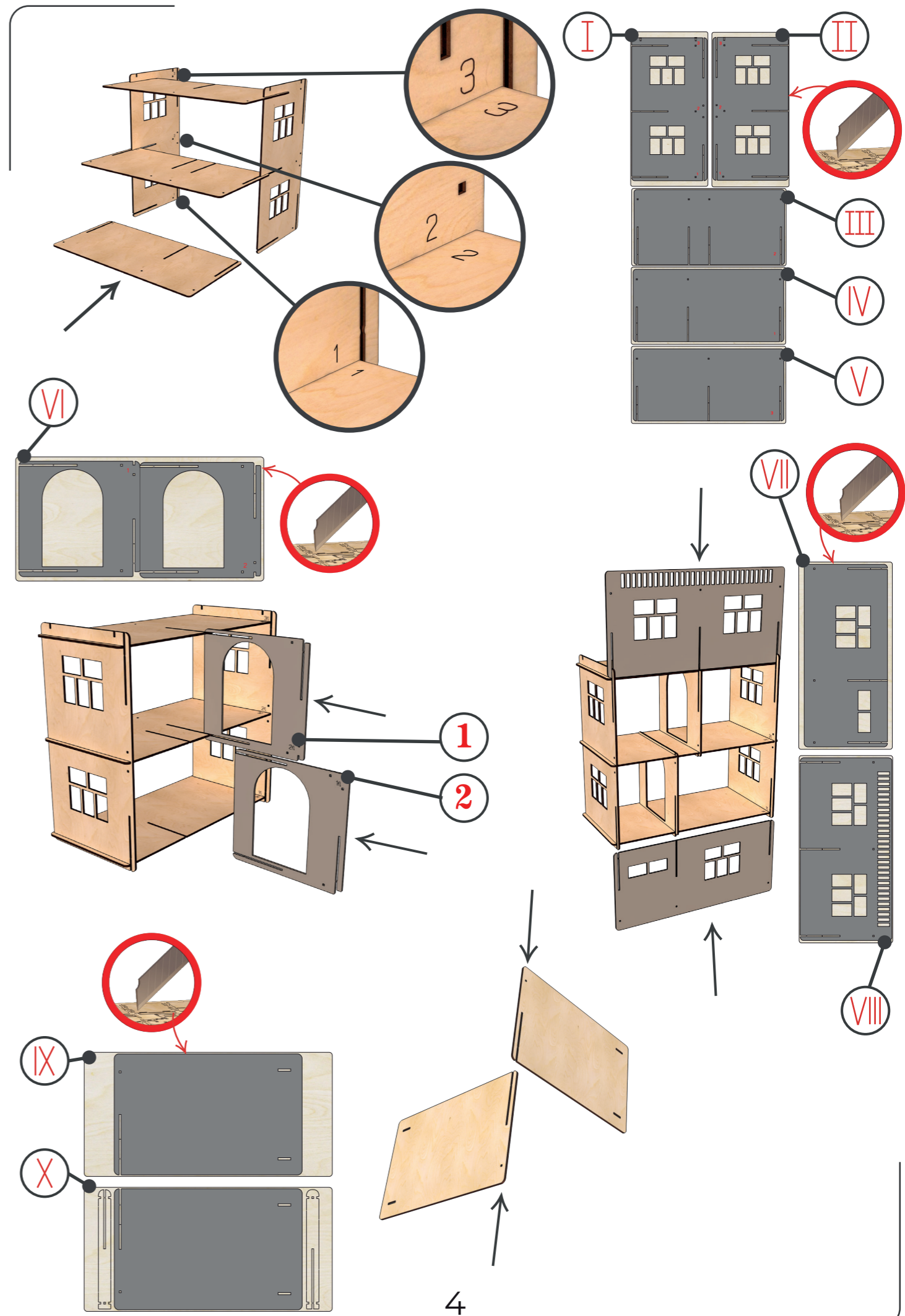

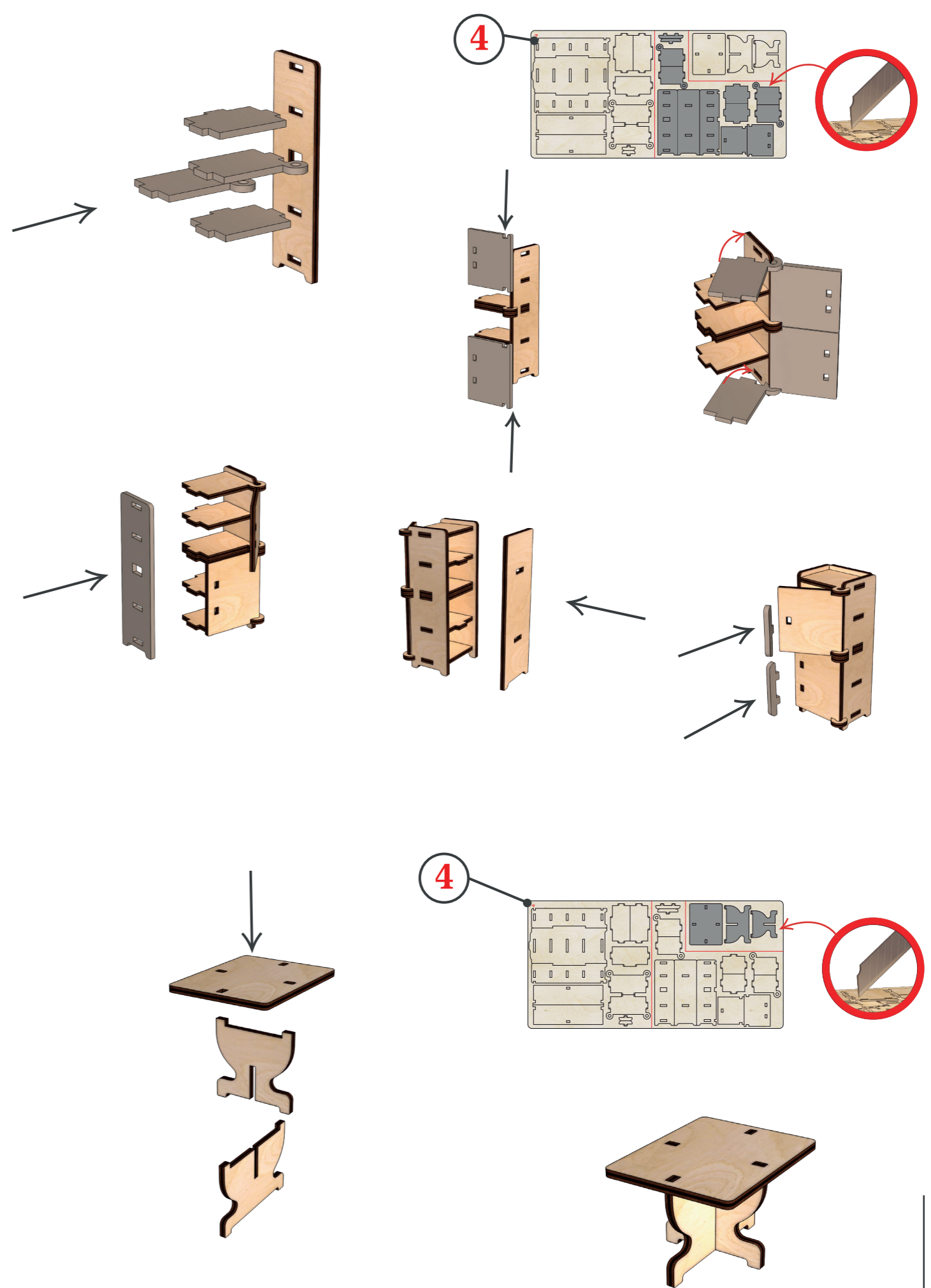
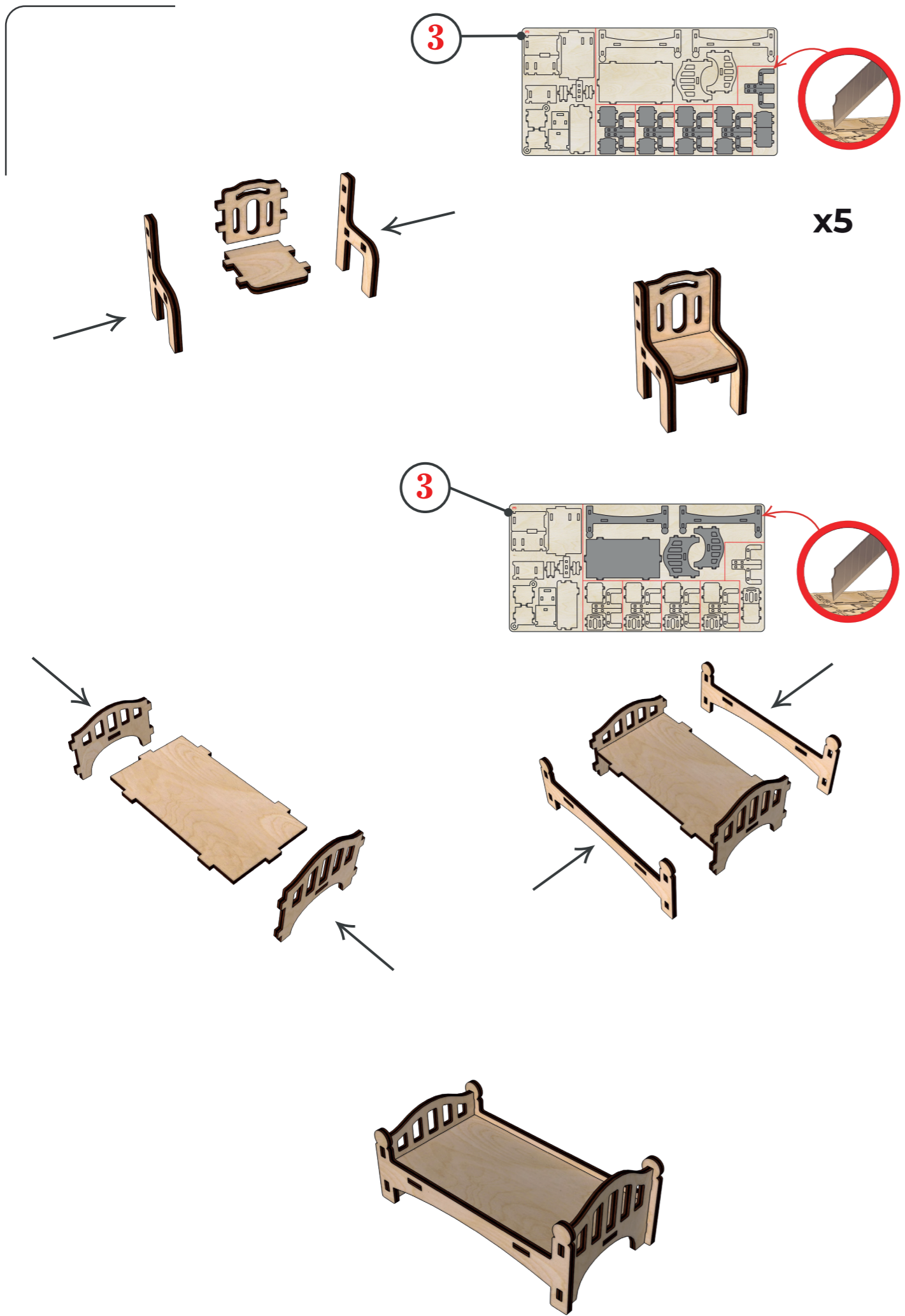

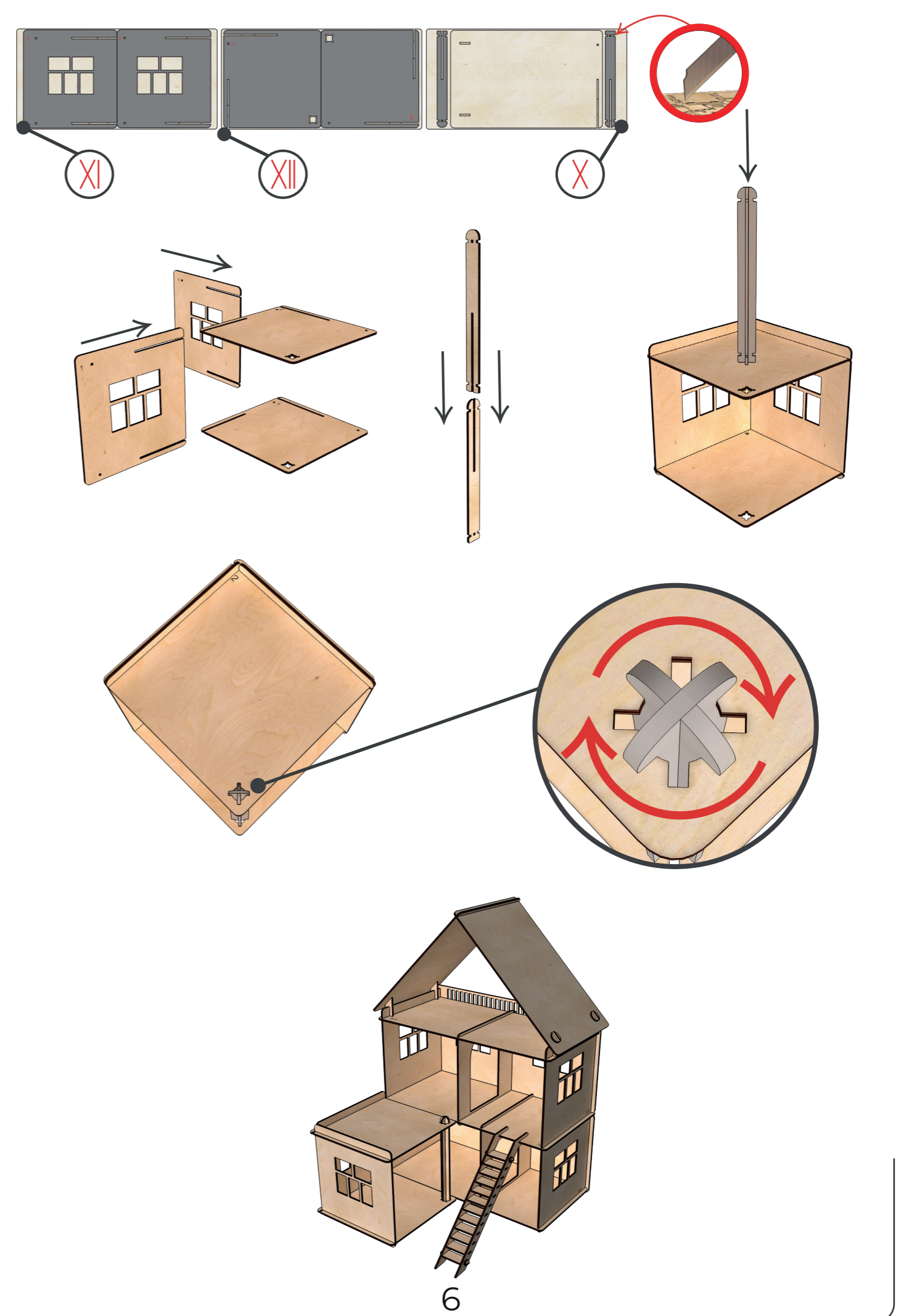
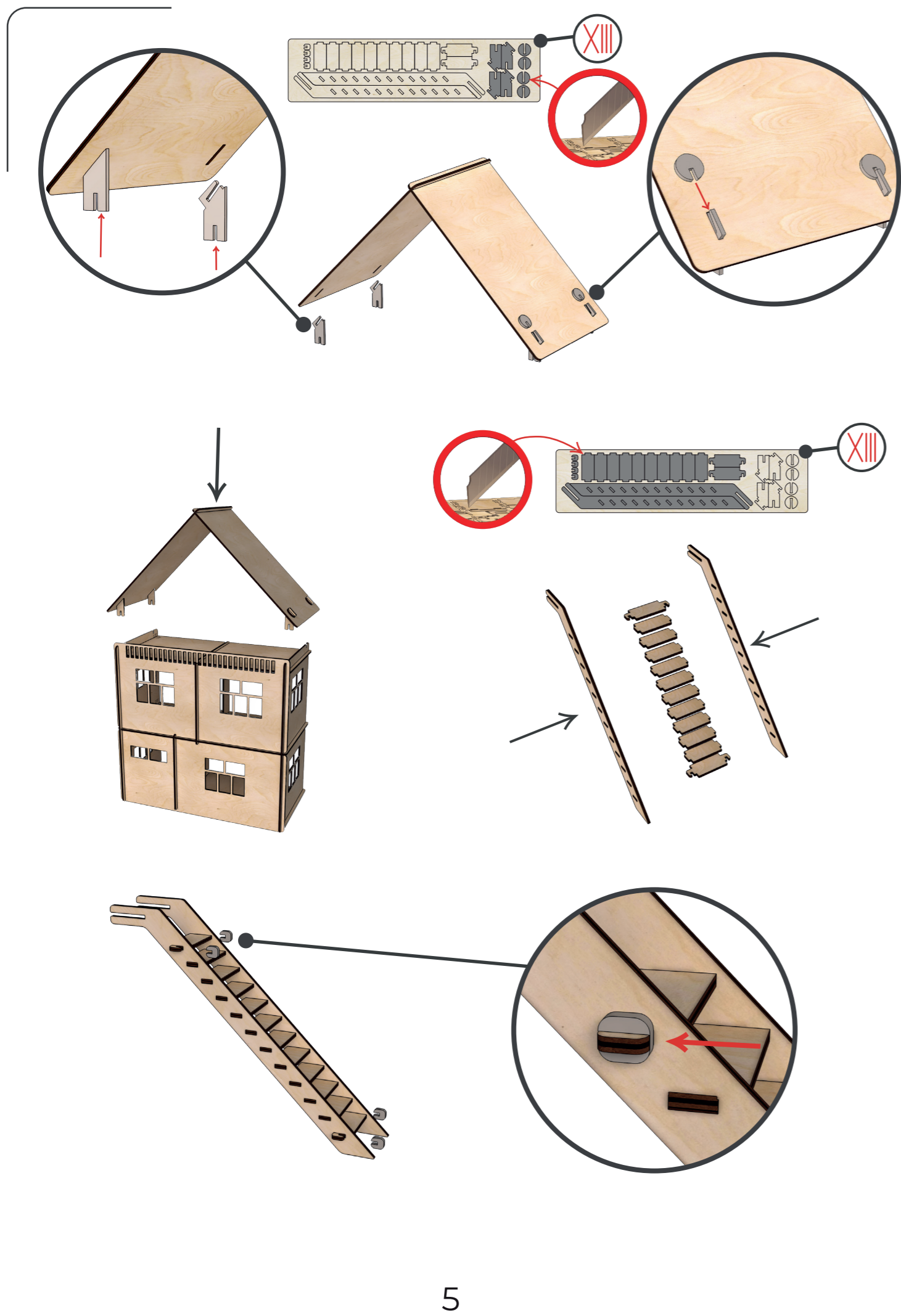

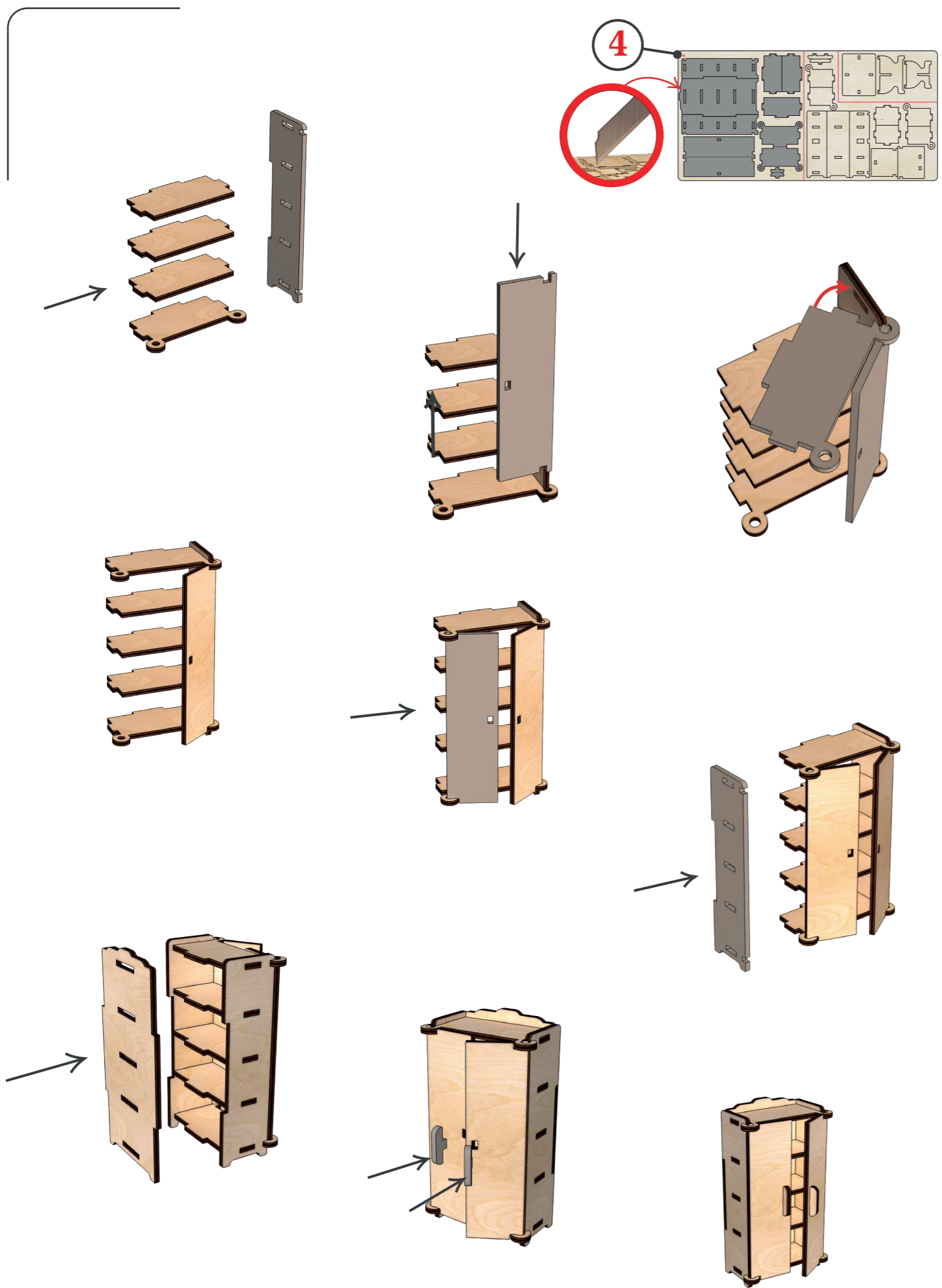

13

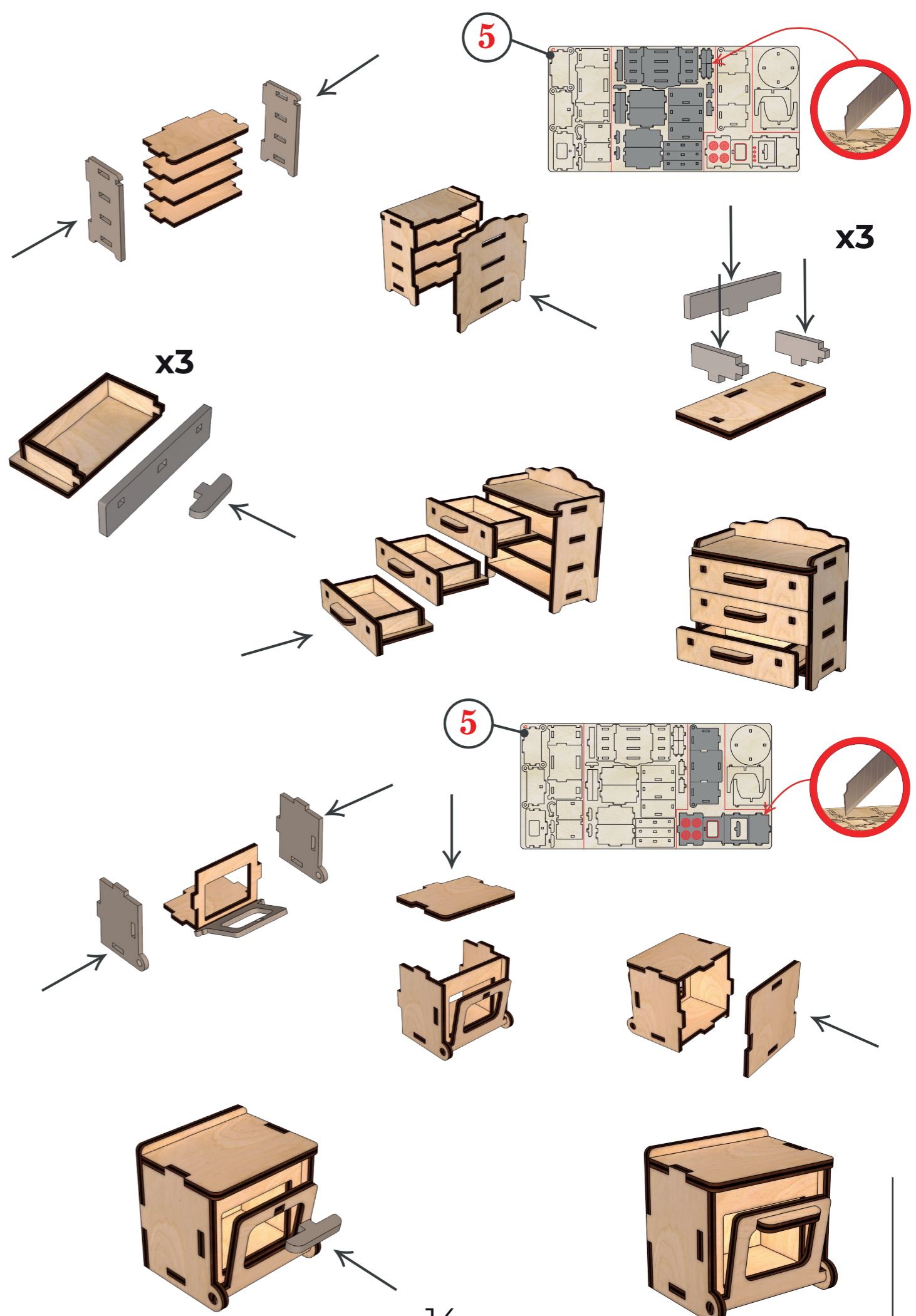

14

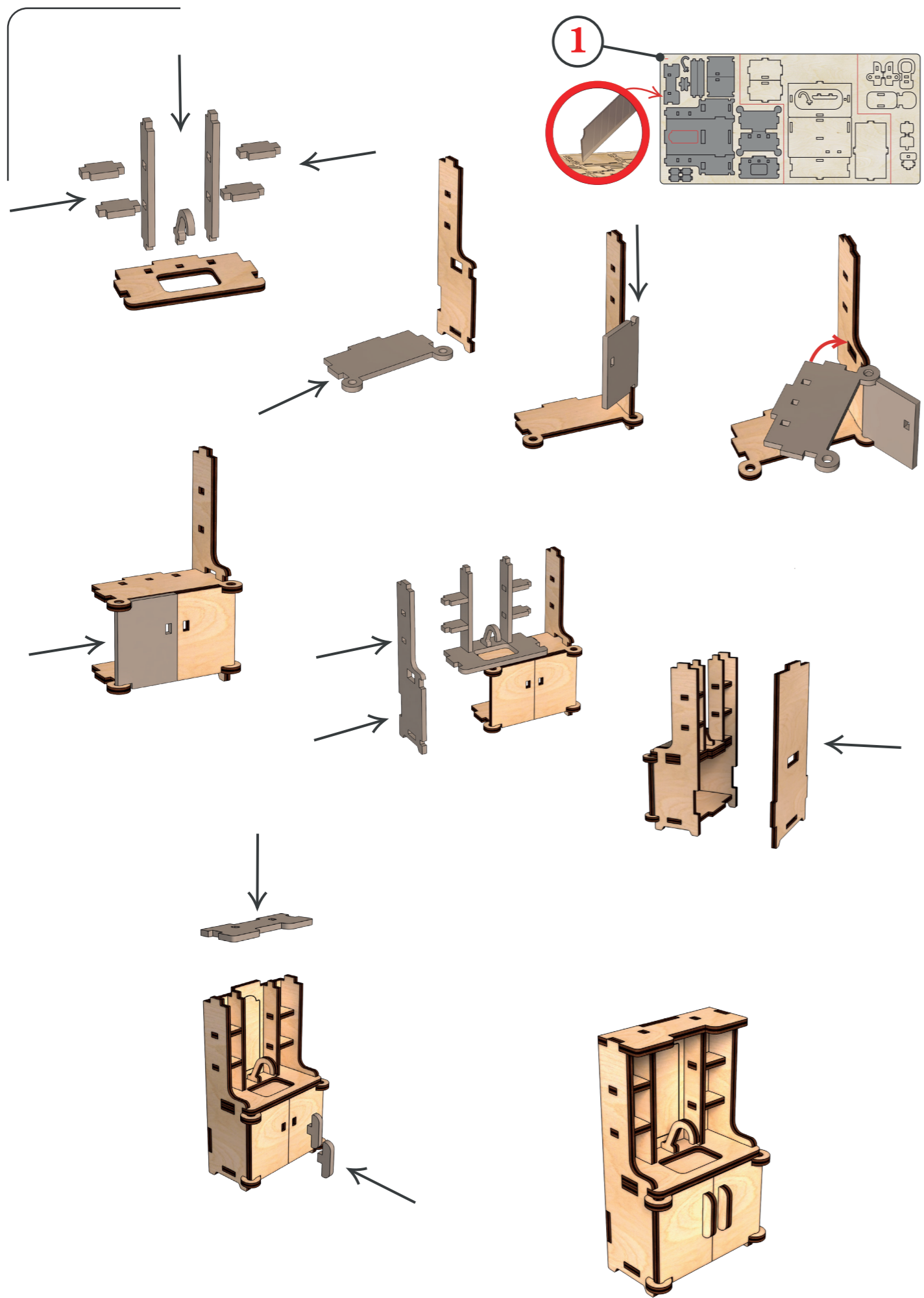

7

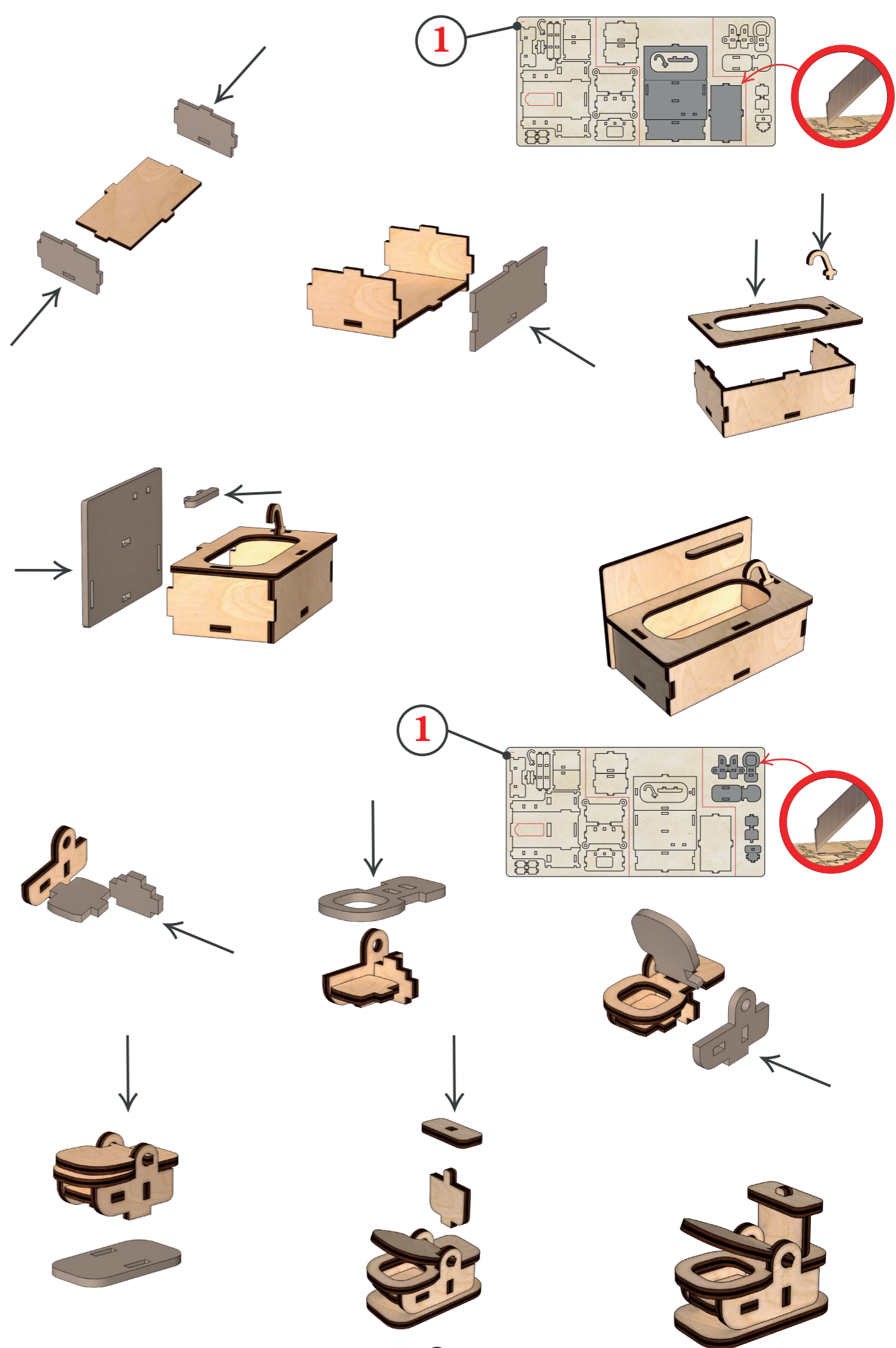

8

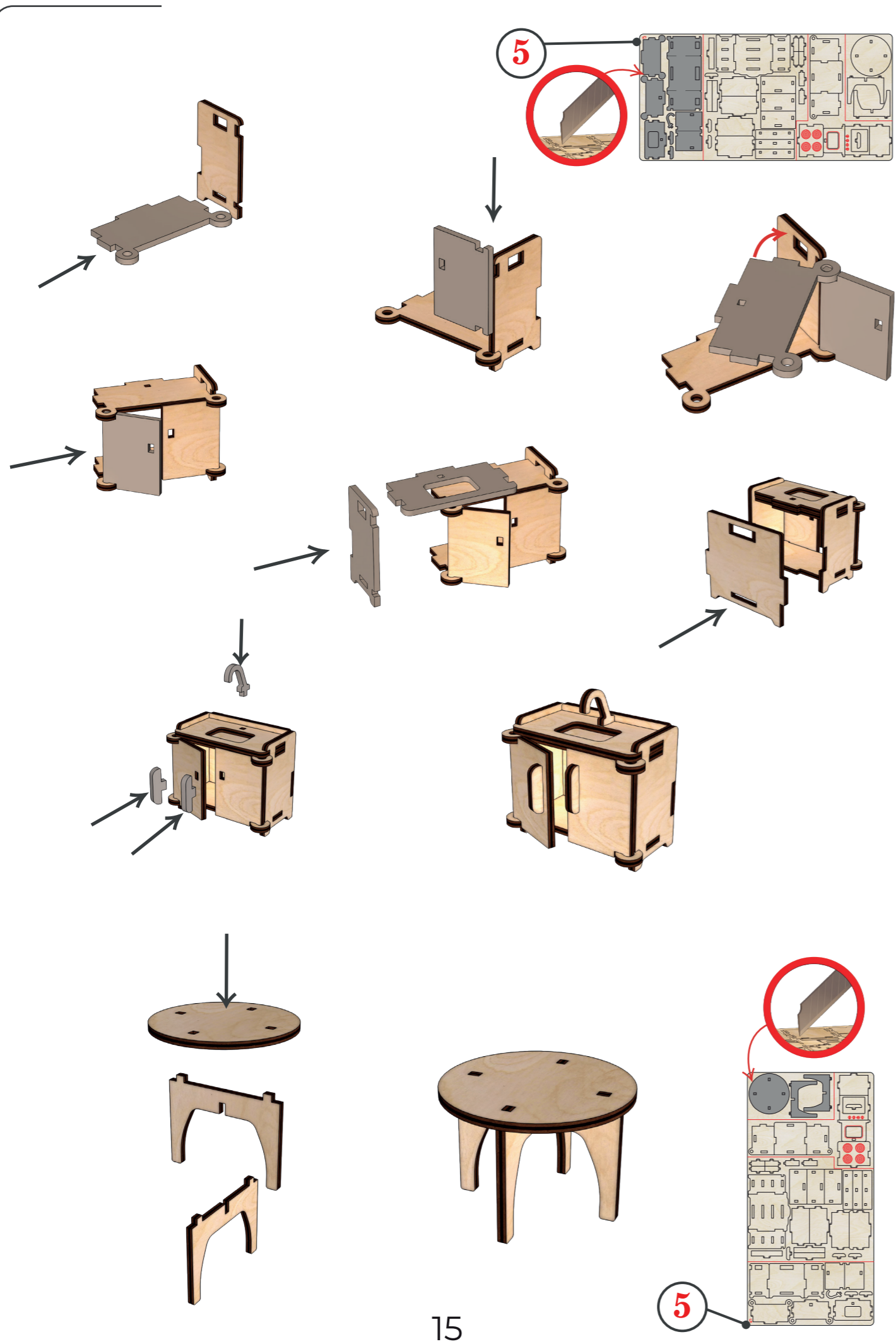

15

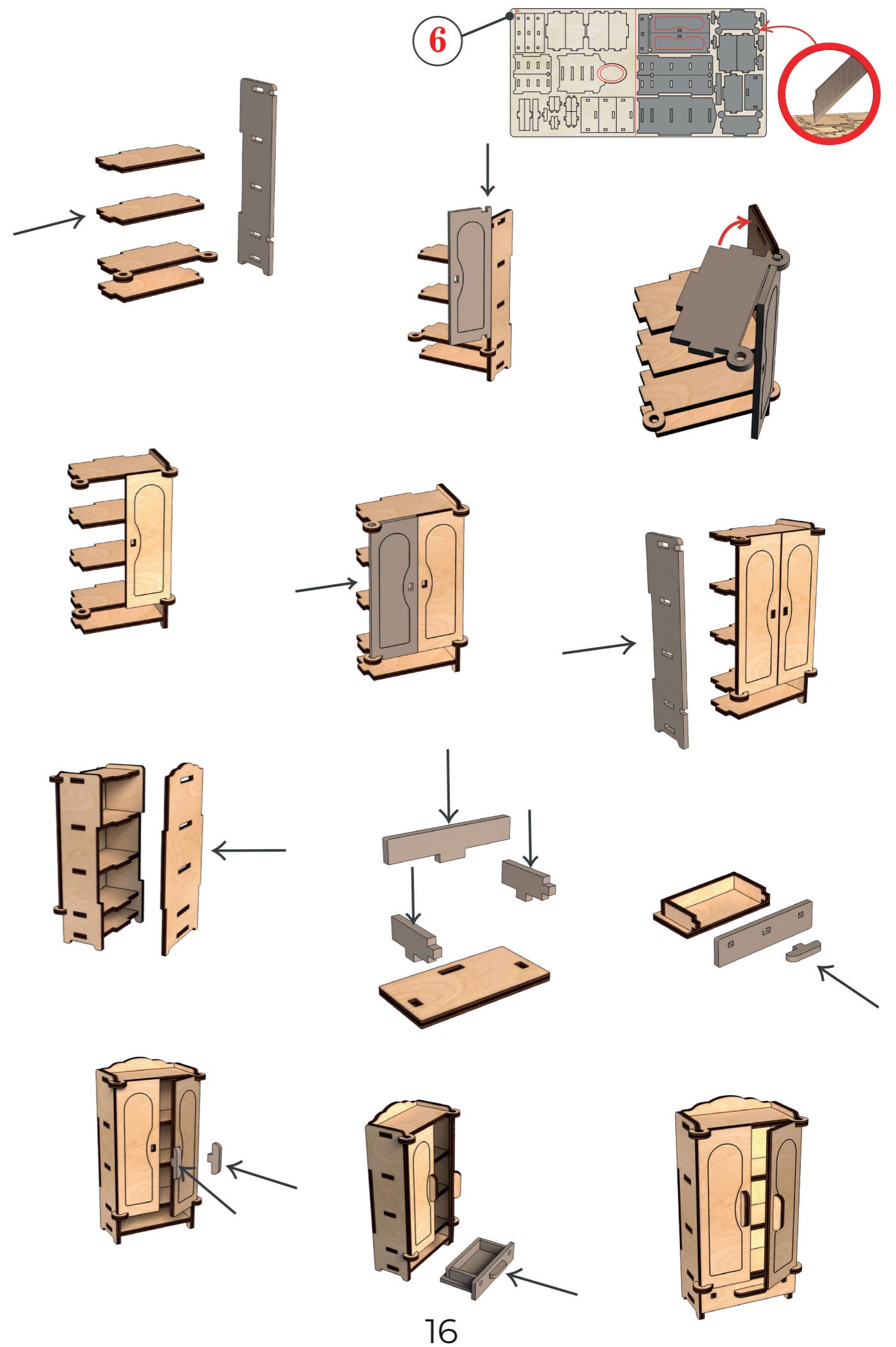

16

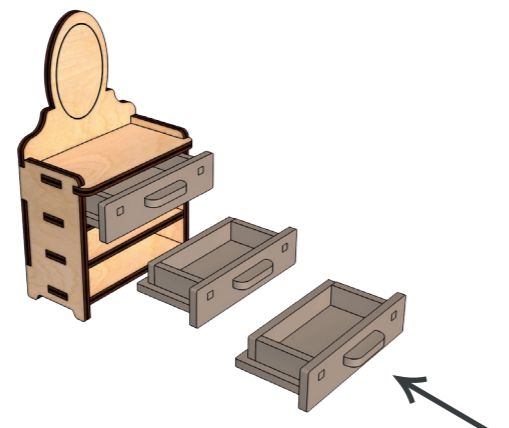
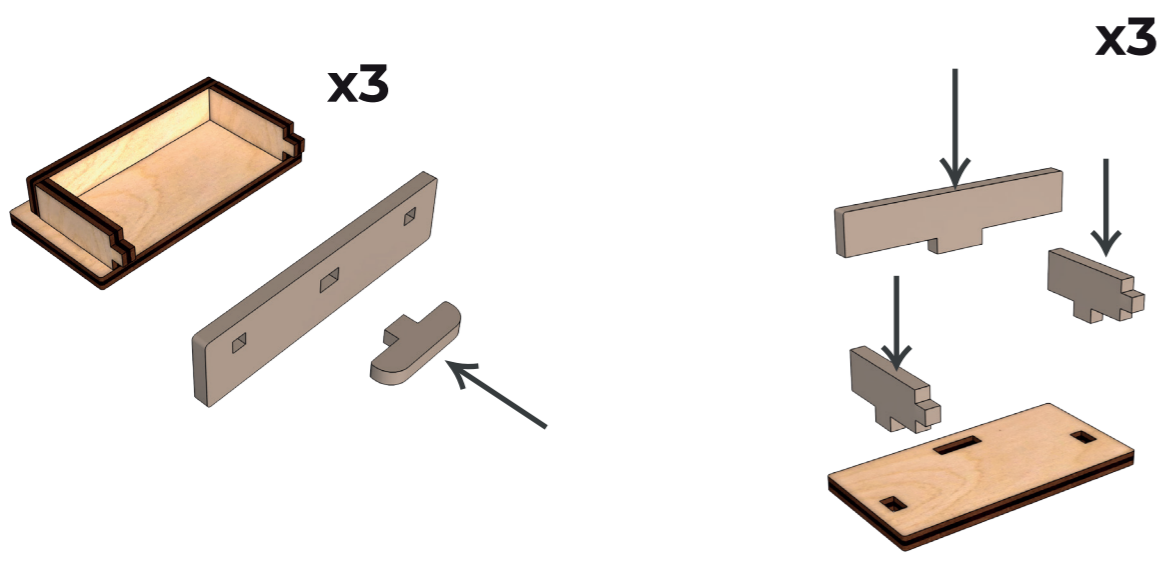
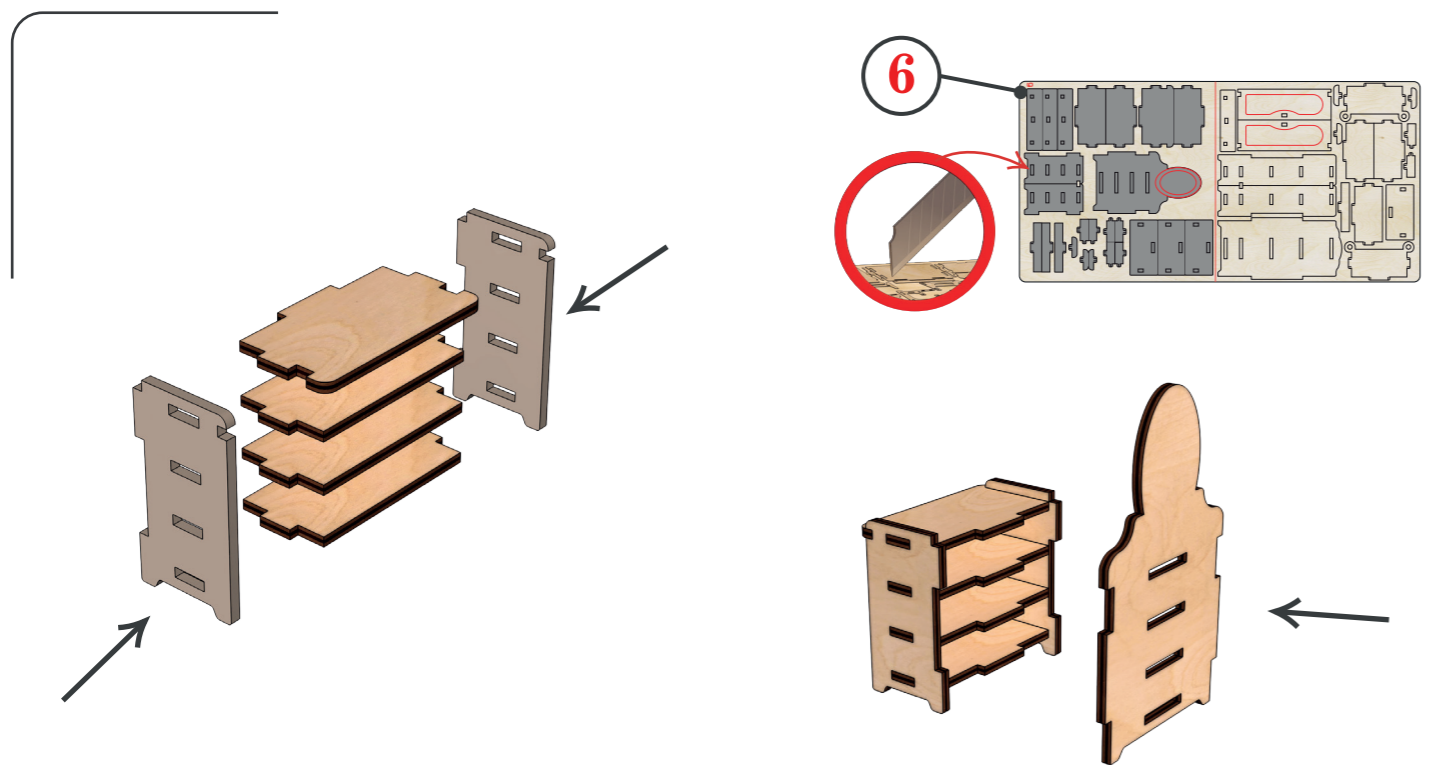

woodpy.com



scan me



WOODPY

Birch plywood construction set