

Ръководство за потребителя за безжична клавиатура и мишка Dell KM7321W Premier

I. Включено в доставката:

1. Безжична клавиатура
2. Безжична мишка
3. Документация
4. USB приемник
5. 2 бр. батерии тип AAA и 1 бр. батерия тип AA

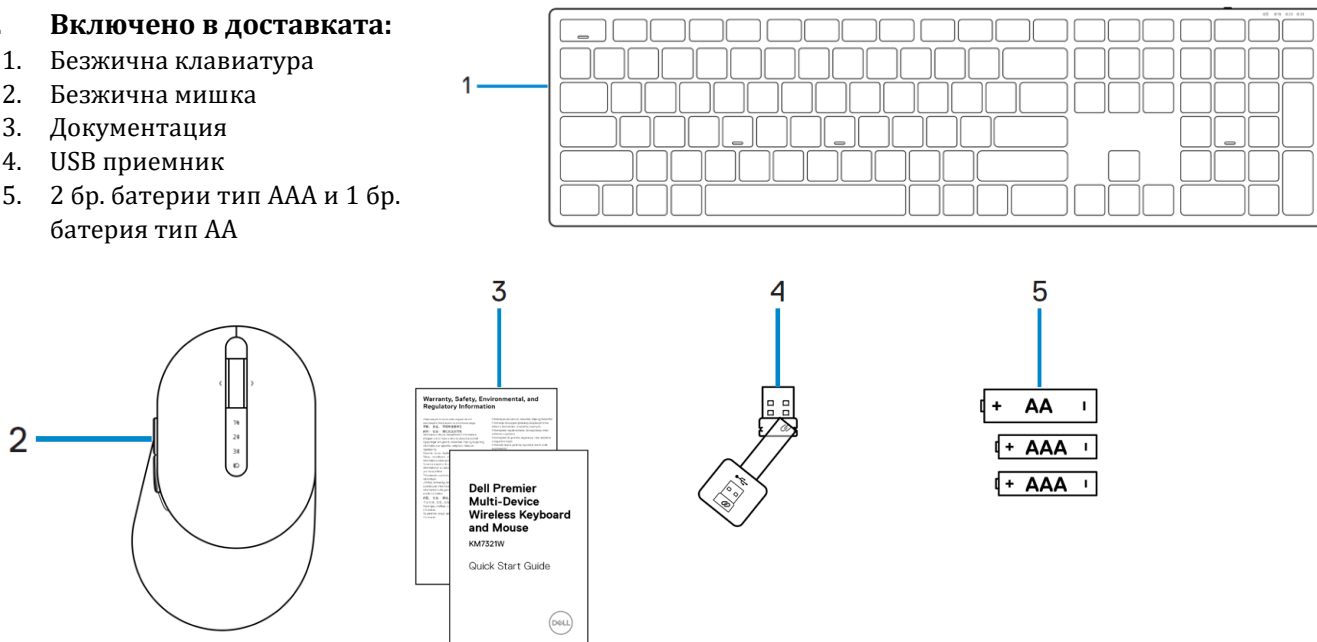

Бележка: Документацията, която идва комплект с вашата мишка и клавиатура може да е различна според района/държавата, в която се намирате.

II. Хардуерни компоненти:

Безжична мишка:

1. Ляв бутон
2. Бутон напред
3. Бутон назад
4. Бутон режим връзка
5. Светлинен индикатор при режим връзка
6. Скролер
7. Десен бутон
8. Оптичен сензор
9. Бутон за захранване

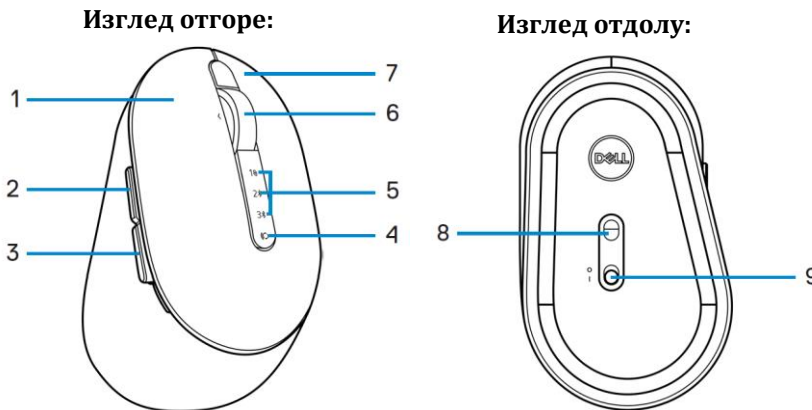

Безжична клавиатура:

1. Бутон за захранване
2. Светлинен индикатор за статус на батерия
3. Светлинни индикатори за режим връзка
4. Бутон режим връзка
5. Крачета на клавиатура
6. Капак на отделението за батерии
7. RFID етикет (идентификация)

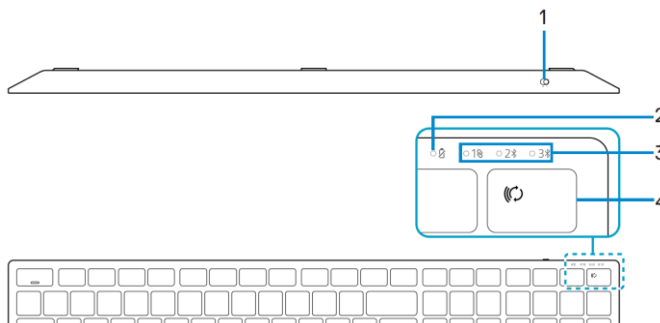

Бележка: Поведение на Caps/Num lock (заклучване на бутона за главни букви и бутона за цифри):

И двата LED индикатора на бутоните ще светят за 5 секунди, когато са натиснати, след което ще спрат да светят, независимо че дадената функция е все още активна. Ако натиснете дадения бутон отново, LED индикаторът ще светне за 5 секунди и после ще изгасне отново. Функцията на заключване ще бъде показана на OSD (на екрана), ако сте инсталирали Dell Peripheral Manager на вашия компютър.

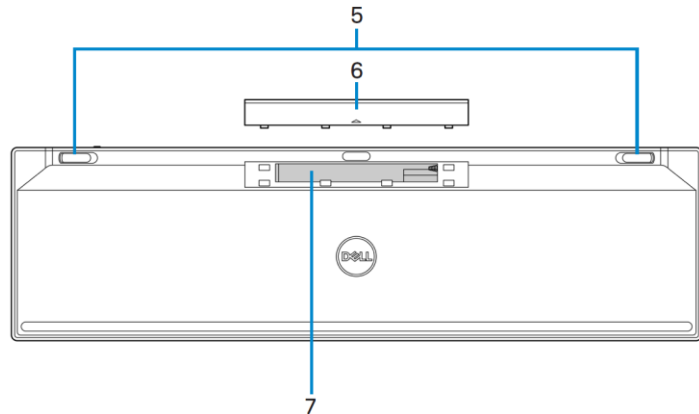

III. Dell Peripheral Manager:

Този софтуер ви позволява да извършвате следното:

- Да задавате бързи команди към програмируемите бутони или клавиши чрез Action tab-a.
- Да виждате информацията за устройството като фърмуерната версия и статус на батерията чрез Info Tab-a.
- Да обновите най-новите фърмуерни ъпдейти на вашите устройства.
- Да сдвоите допълнителни устройства чрез USB приемника с радио честоти (RF) или директно към вашия компютър чрез Bluetooth.

За повече информация, моля вижте *Dell Peripheral Manager User's Guide* в продуктовата страница на <https://www.dell.com/support>.

IV. Настройка:

Мишка:

1. Намерете слота на капака на мишката отстрани. Като използвате върха на пръста си отворете капака на безжичната мишка.
2. Извадете USB приемника от отделението му в мишката.
3. Поставете AA батерията в отделението за батерии.
4. Поставете капака обратно върху мишката.
5. Плъзнете бутона за захранване, за да включите мишката си.

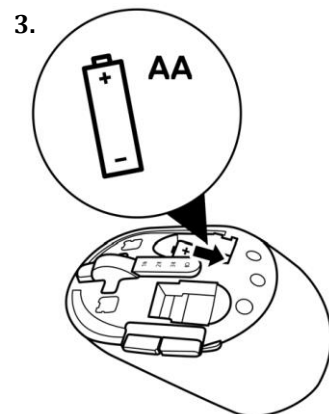
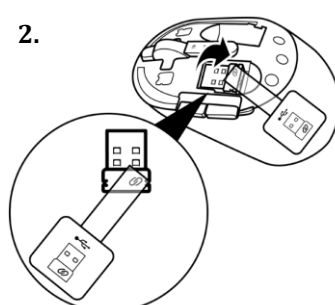
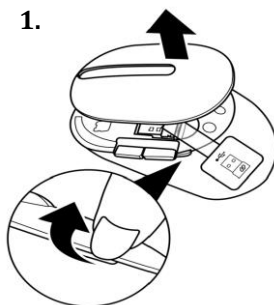

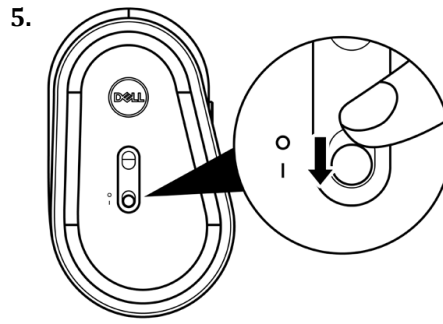
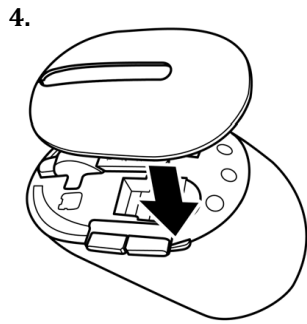

Бележка: Уверете се, че разстоянието между безжичната мишка и компютърът е в рамките на 10 метра.

Сдвояване на безжичната ви мишка:

Вашата мишка може да се сдвоява с други устройства чрез USB приемника или чрез Bluetooth. Може да сдвоявате и да сменяте между лаптопи, настолни компютри и други съвместими мобилни устройства.

Бележка: Може да свържете устройство към безжичната мишка като използвате Dell Universal pairing:

1. Сложете USB приемника в USB порт на компютъра ви.

Бележка: Необходим е USB Type-C към Type-A адаптер (продава се отделно), ако компютърът ви не поддържа USB Type-A порт.

Бележка: Радио-честотното устройство е предварително сдвоено.

Лаптоп

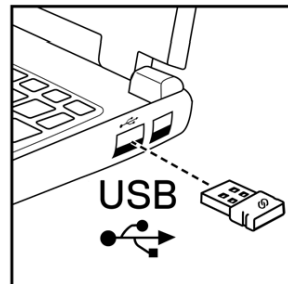

Настолен компютър

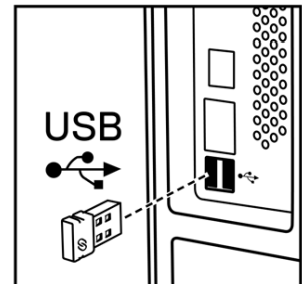

2. Светлинният индикатор за режим връзка (1S) на мишката светва след което изгасва.
3. Безжичната мишка е сдвоена с вашия компютър.

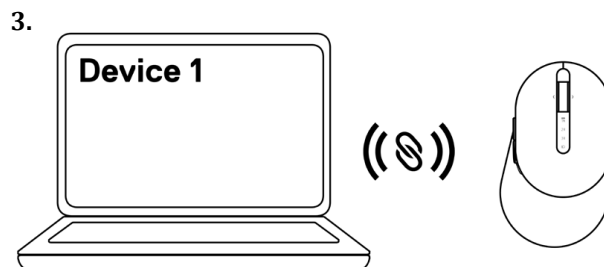
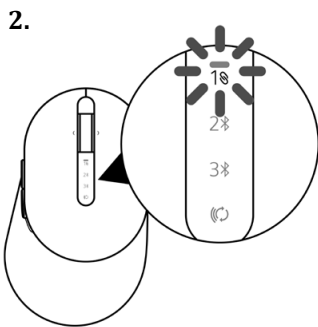

Сдвояване с Bluetooth устройство: Може да сдвоите до 2 устройства към вашата безжична мишка чрез Bluetooth.

Бележка: Преди да сдвоите безжичната мишка чрез Bluetooth, трябва да премахнете сдвояването на неактивни устройства на компютъра ви и да обновите Bluetooth драйвера на вашия Dell компютър. За повече информация вижте **Drivers & Downloads** на <https://www.dell.com/support>.

Сдвояване на устройство 2 чрез Bluetooth:

1. Натиснете бутона за режим връзка върху вашата мишка няколко пъти, докато светлинният индикатор за режим връзка не светне (2S BLE-2; Bluetooth Low Energy-2), което показва че втората Bluetooth връзка е избрана.
2. Натиснете и задръжте бутона за режим връзка за 3 секунди, за да стартирате сдвояването.

Светлинният индикатор за режим връзка (2[✶]) започва да мига за 3 минути, което показва че безжичната мишка е в режим на сдвояване.

1.

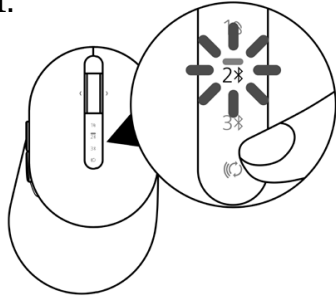

2.

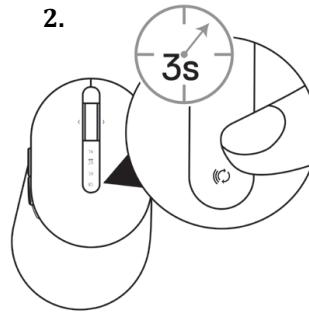

3. Сдвоете безжичната мишка към вашия Windows компютър с Bluetooth. Бързо сдвояване (Swift pair):

- В Windows Search, напишете **Bluetooth**.
- Натиснете върху **Bluetooth and other device settings**. Ще излезе прозореца **Settings**.
- Уверете се, че графата "Show notifications to connect using Swift Pair" е избрана.
- Уверете се, че Bluetooth е включен.
- Поставете безжичната мишка близо до компютъра. Ще се появи прозореца **New Dell Mouse Found**.
- Натиснете върху **Connect** и потвърдете процеса на сдвояване на безжичната мишка и на компютъра.

Show notifications to connect using Swift Pair
When selected, you can connect to supported Bluetooth devices quickly when they're close by and in pairing mode.

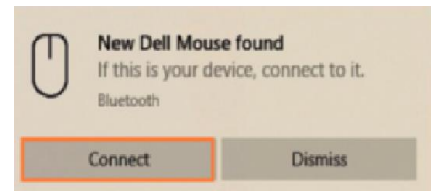

Добавяне на устройство:

- В Windows Search, напишете **Bluetooth**.
- Натиснете върху **Bluetooth and other device settings**. Ще излезе прозореца **Settings**.
- Уверете се, че Bluetooth е включен.
- Натиснете Add Bluetooth or other device > Bluetooth.
- От списъка с достъпни устройства, натиснете върху Dell Mouse.

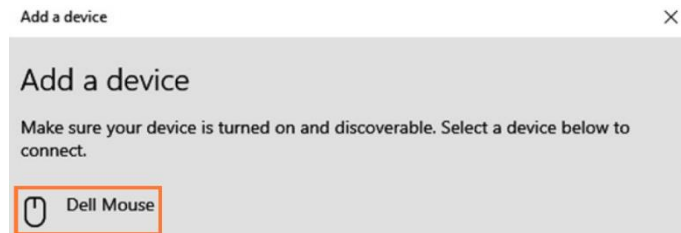

Бележка: Ако Dell Mouse не е в списъка, моля уверете че режима на сдвояване на безжичната мишка е активиран.

Потвърдете процеса на сдвояване на безжичната ви мишка и на компютъра. Вторият светлинен индикатор за Bluetooth връзка светва в плътен бял цвят за няколко секунди, за да потвърди сдвояването, а след това изгасва. След като мишката и компютърът ви са сдвоени те се свързват автоматично след като Bluetooth е включен и те са в допустим Bluetooth обхват.

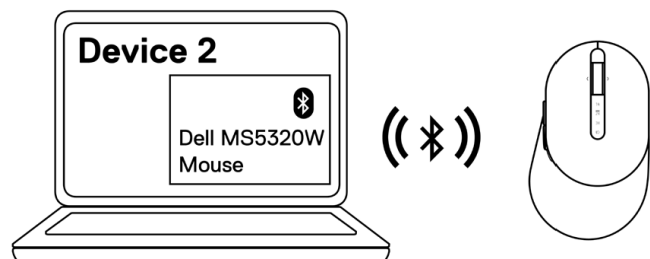
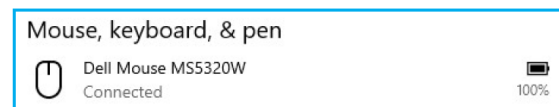

Сдвояване на устройство 3 чрез Bluetooth:

Може да сдвоите трето устройство към безжичната си мишка чрез Bluetooth.

Бележка: Преди да сдвоите безжичната мишка чрез Bluetooth, трябва да премахнете сдвояването на неактивни устройства на компютъра ви и да обновите Bluetooth драйвера на вашия Dell компютър. За повече информация вижте **Drivers & Downloads** на <https://www.dell.com/support>.

1. Натиснете бутона за режим връзка върху вашата мишка няколко пъти, докато светлинният индикатор за режим връзка не светне (3[✧] BLE-3; Bluetooth Low Energy-3), което показва че третата Bluetooth връзка е избрана.
2. Натиснете и задръжте бутона за режим връзка за 3 секунди, за да стартирате сдвояването. Светлинният индикатор за режим връзка (3[✧]) започва да мига за 3 минути, което показва че безжичната мишка е в режим на сдвояване.

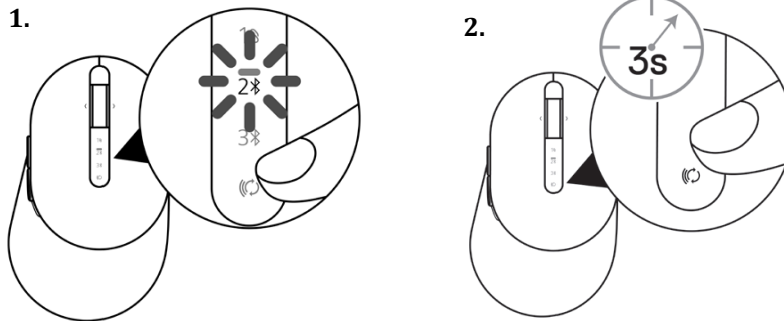

3. Сдвоете безжичната мишка към вашия Windows компютър с Bluetooth. Бързо сдвояване (Swift pair):
 - a. В Windows Search, напишете **Bluetooth**.
 - b. Натиснете върху **Bluetooth and other device settings**. Ще излезе прозореца **Settings**.
 - c. Уверете се, че графата "Show notifications to connect using Swift Pair" е избрана.
 - d. Уверете се, че Bluetooth е включен.
 - e. Поставете безжичната мишка близо до компютъра. Ще се появи прозореца **New Dell Mouse Found**.
 - f. Натиснете върху **Connect** и потвърдете процеса на сдвояване на безжичната мишка и на компютъра.

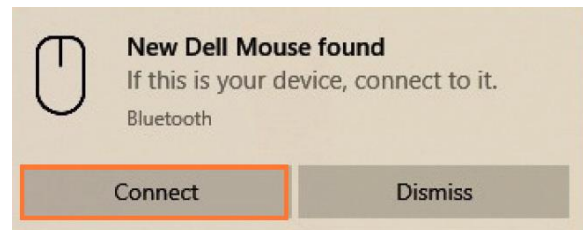
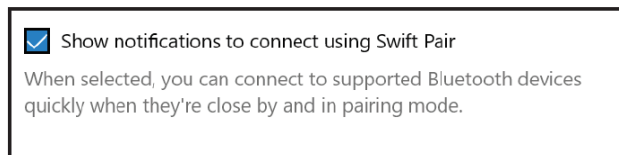

Добавяне на устройство:

- a. В Windows Search, напишете **Bluetooth**.
- b. Натиснете върху **Bluetooth and other device settings**. Ще излезе прозореца **Settings**.
- c. Уверете се, че Bluetooth е включен.
- d. Натиснете **Add Bluetooth or other device > Bluetooth**.
- e. От списъка с достъпни устройства, натиснете върху **Dell Mouse**.

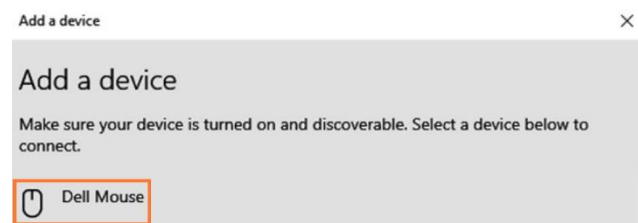

Бележка: Ако Dell Mouse не е в списъка, моля уверете че режима на сдвояване на безжичната мишка е активиран.

Потвърдете процеса на сдвояване на безжичната ви мишка и на компютъра. Третият светлинен индикатор за Bluetooth връзка светва в плътен бял цвят за няколко секунди, за да потвърди сдвояването, а след това изгасва. След като мишката и компютърът ви са сдвоени те се свързват автоматично след като Bluetooth е включен и те са в допустим Bluetooth обхват.

Mouse, keyboard, & pen



Dell Mouse MS5320W
Connected

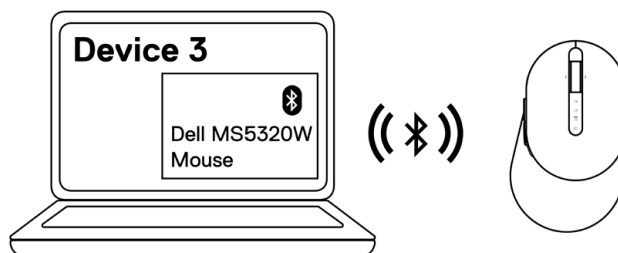

Клавиатура:

1. Махнете капака на отделениято за батерии.
2. Сложете батериите AAA като спазите правилния им поляритет.
3. Сложете капака на отделениято за батерии.
4. Плъзнете бутона за захранване надясно, за да включите клавиатурата.

1.

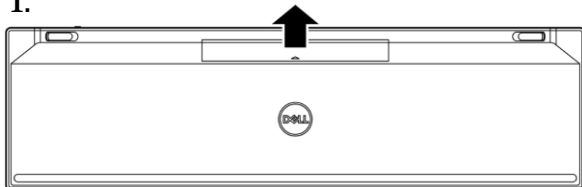

2.

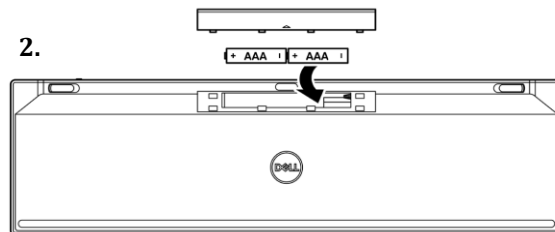

3.

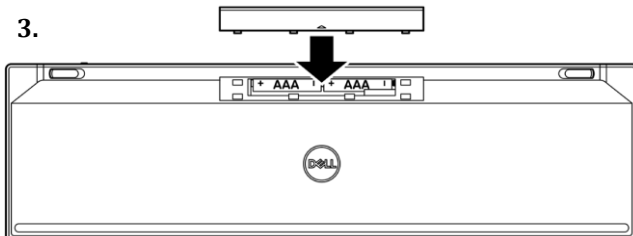

4.

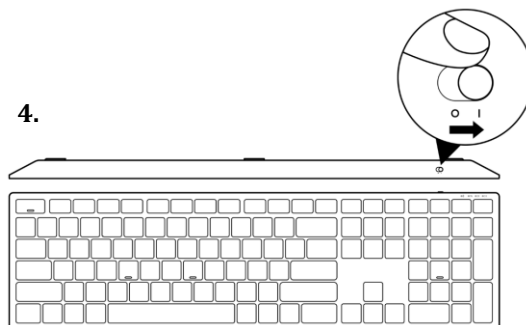

Бележка: Уверете се, че разстоянието между безжичната клавиатура и компютъра е в рамките на 10 метра.

Сдвояване на безжичната ви клавиатура:

Вашата клавиатура може да се сдвоява с други устройства чрез USB приемника или Bluetooth. Може да сдвоявате и да сменяте между лаптопи, настолни компютри и други съвместими мобилни устройства.

Сдвояване с USB устройство:

Може да свържете устройство към безжичната клавиатура като използвате Dell Universal pairing:

1. Сложете USB приемника в USB порт на компютъра ви.

Бележка: Необходим е USB Type-C към Type-A адаптер (продава се отделно), ако компютърът ви не поддържа USB Type-A порт.

Бележка: Радио-честотното устройство е предварително сдвоено.

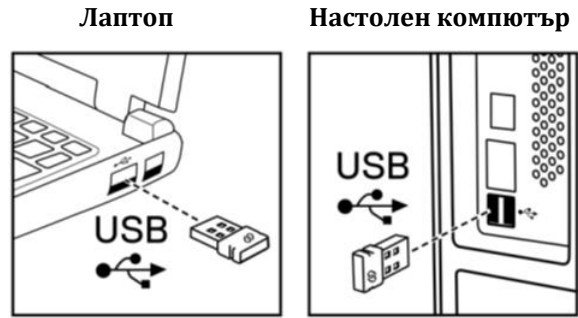

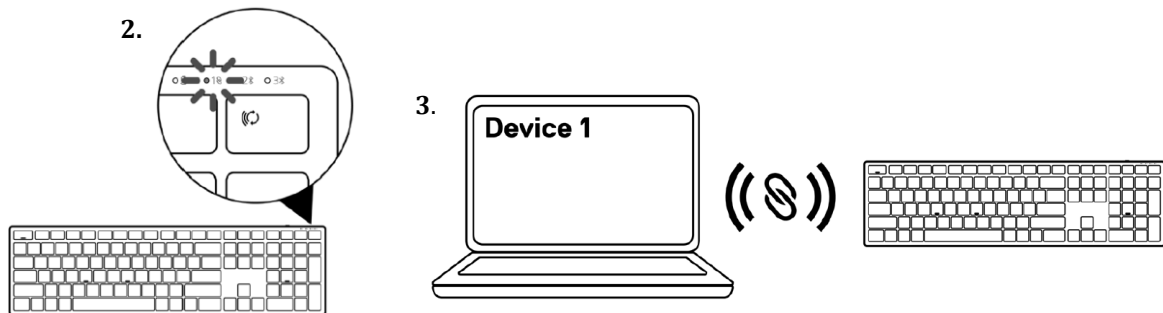

2. Светлинният индикатор за режим връзка (1 ) на клавиатурата е фабрично настроен за Dell Universal pairing.

3. Клавиатурата ви е сдвоена с вашето USB устройство.



Сдвояване с Bluetooth устройство: Може да сдвоите до 2 устройства към вашата безжична клавиатура чрез Bluetooth.

Бележка: Преди да сдвоите безжичната клавиатура чрез Bluetooth, трябва да премахнете сдвояването на неактивни устройства на компютъра ви и да обновите Bluetooth драйвера на вашия Dell компютър. За повече информация вижте **Drivers & Downloads** на <https://www.dell.com/support>.

1. Натиснете бутона за режим връзка върху вашата клавиатура няколко пъти, докато светлинният индикатор за режим връзка не светне (2 ) BLE-2), което показва че втората Bluetooth връзка е избрана.
2. Натиснете и задръжте бутона за режим връзка за 3 секунди, за да стартирате сдвояването. Светлинният индикатор за режим връзка (2 ) започва да мига за 3 минути, което показва че безжичната клавиатура е в режим на сдвояване.

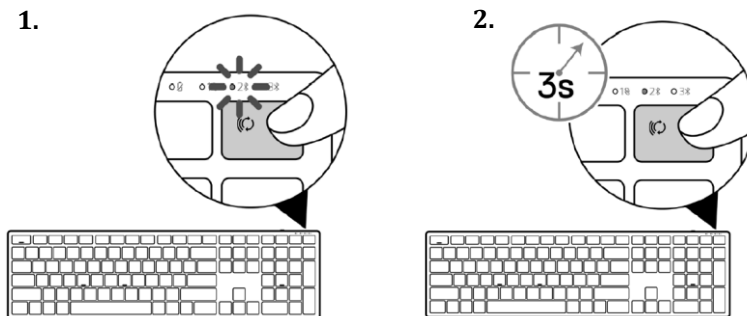

3. Сдвоете безжичната клавиатура към вашия Windows компютър с Bluetooth. Бързо сдвояване (Swift pair):

- a. В Windows Search, напишете **Bluetooth**.
- b. Натиснете върху **Bluetooth and other device settings**. Ще излезе прозореца **Settings**.
- c. Уверете се, че графата “Show notifications to connect using Swift Pair” е избрана.

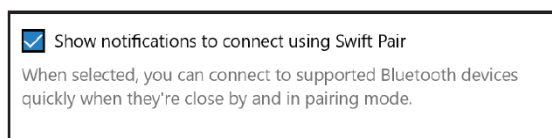

- d. Уверете се, че Bluetooth е включен.
- e. Поставете безжичната мишка близо до компютъра. Ще се появи прозореца **New Dell Keybd Found**.
- f. Натиснете върху **Connect** и потвърдете процеса на сдвояване на безжичната клавиатура и на компютъра.

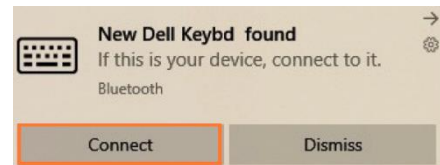

Добавяне на устройство:

- a. В Windows Search, напишете **Bluetooth**.
- b. Натиснете върху **Bluetooth and other device settings**. Ще излезе прозореца **Settings**.
- c. Уверете се, че Bluetooth е включен.
- d. Натиснете **Add Bluetooth or other device > Bluetooth**.
- e. От списъка с достъпни устройства, натиснете върху Dell Keybd.

Бележка: Ако Dell Mouse не е в списъка, моля уверете че режима на сдвояване на безжичната клавиатура е активиран.

Потвърдете процеса на сдвояване на безжичната ви клавиатура и на компютъра. Светлинният индикатор за Bluetooth връзка (2*) светва в плътен бял цвят за няколко секунди, за да потвърди сдвояването, а след това изгасва. След като клавиатурата и компютърът ви са сдвоени те се свързват автоматично след като Bluetooth е включен и те са в допустим Bluetooth обхват.

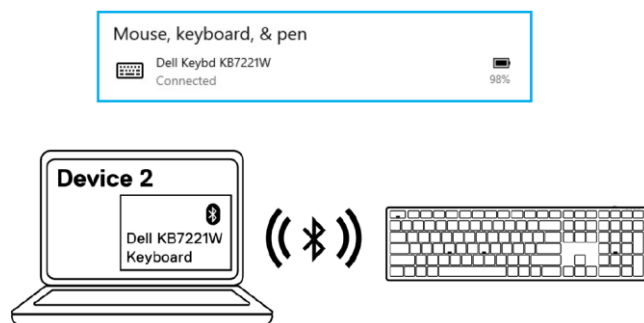

Бележка: Може да сдвоите и трето устройство към безжичната клавиатура чрез Bluetooth. За целта трябва да следвате същите стъпки като при сдвояване на второ устройство (2*).

V. Регулаторна информация:

Информацията в това ръководство, включително всички инструкции, предупреждения и регулаторни одобрения и сертификати, е предоставена от доставчика и не е била независимо проверена или тествана от Dell. Dell не носи отговорност за щети, причинени в резултат на следване или неспазване на тези инструкции. Всички твърдения или претенции относно свойствата, функциите и скоростите, посочени в този документ, са дело на доставчика, не на Dell. Всички въпроси или коментари, свързани с тези твърдения или претенции, трябва да бъдат насочени към доставчика.

Dell Inc. (Dell) се ангажира да спазва законите и наредбите във всяка страна, в която доставя своите продукти. Продуктите на Dell са проектирани и тествани, за да отговарят на съответните световни стандарти за безопасност на продуктите, електромагнитна съвместимост, ергономичност и други задължителни нормативни изисквания, когато се използват по предназначение.

Изхвърляйте устройството в съответствие с WEEE директивата на ЕС (Отпадъчно електрическо и електронно оборудване). Опаковката изхвърлете по начин, опазващ околната среда.



По закон празните батерии трябва да се изхвърлят на специално обозначените за целта места, в пунктовете за рециклиране или при търговците на електроника. Кодовете по-долу са отпечатани на батерии, съдържащи вредни вещества:

Pb = Батерията съдържа олово /Cd = Батерията съдържа кадмий /Hg = Батерията съдържа живак

Допълнителна информация за продукта и декларация за съответствие може да бъдат намерени на: www.polycomp.bg.