

**PHILIPS**

**AVENT**

SCD881



**Ръководство за потребителя**

# Съдържание

Въведение .....	4
Общо описание .....	4
Важна информация за безопасност.....	5
ВАЖНО .....	5
Подготовка за употреба .....	8
Устройство за бебето.....	8
Родителско устройство .....	8
Разпоредба за актуализации на сигурността .....	9
Използване на бебелефона.....	10
Свързване на родителското устройство и устройството за бебето.....	10
Разполагане на бебелефона .....	11
Функции и настройки.....	13
Обем .....	13
Яркост.....	14
Режими.....	14
Успокояващи звуци .....	17
Отговаряне.....	20
Функции на менюто .....	20
Щипка за колан.....	25
Почистване и поддръжка.....	25
Съхранение.....	26
Поръчване на аксесоари .....	26
Рециклиране .....	27
Информация за опазване на околната среда .....	27
Изваждане на вградена акумулаторна батерия.....	27
Поддръжка.....	27
Често задавани въпроси.....	28
Монтиране на стена.....	35

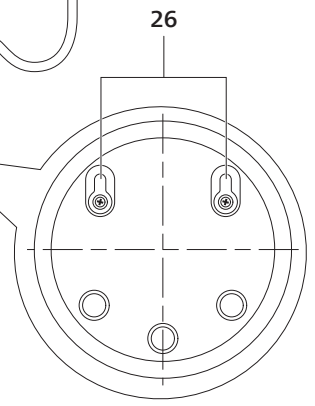
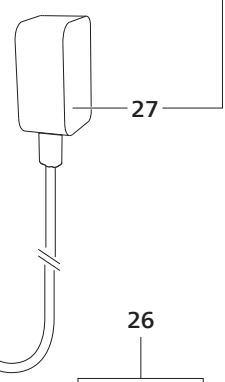
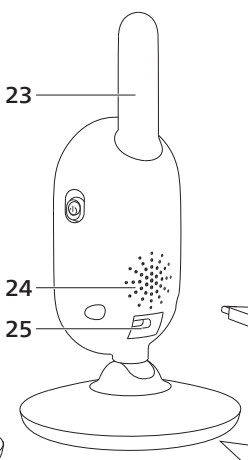
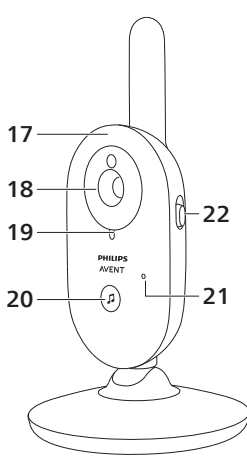
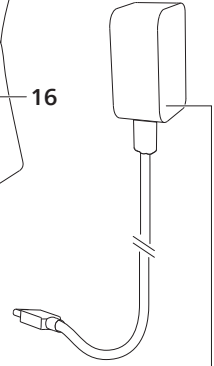
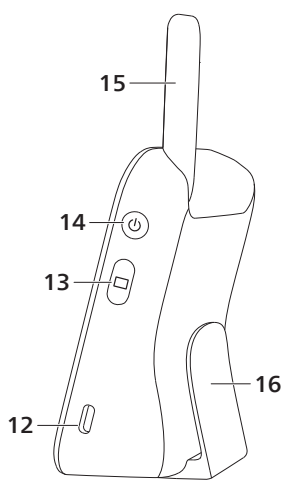
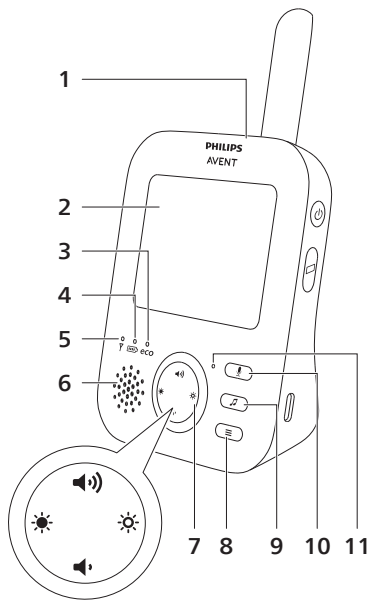

# Въведение

Поздравления за вашата покупка и добре дошли във Philips Avent! За да се възползвате изцяло от предлаганата от Philips Avent поддръжка, регистрирайте продукта си на [www.philips.com/welcome](http://www.philips.com/welcome).

Бебелефонът Philips Avent ви предоставя денонощна поддръжка и ви позволява да виждате бебето си денем и нощем от всяко място в къщата. Най-новите цифрови технологии гарантират чист звук и възможно най-ясна картина на вашето бебе. Това ви дава допълнително усещане за сигурност, без да влизате в стаята на бебето и да безпокоите съня му.

## Общо описание

- 1 Родителско устройство
- 2 Дисплей
- 3 Светлинен индикатор Есо
- 4 Светлинен индикатор за състоянието на батериите
- 5 Светлинен индикатор за връзка
- 6 Високоговорител
- 7 Бутон за управление (навигация в менюто/сила на звука/яркост)
- 8 Бутон MENU
- 9 Бутон за успокояващи звуци
- 10 Бутон за отговаряне
- 11 Микрофон
- 12 Гнездо за захранващ адаптер
- 13 Бутон за режим
- 14 Бутон за вкл./изкл.
- 15 Антена
- 16 Щипка за колан
- 17 Устройство за бебето
- 18 Камера
- 19 Светлинен индикатор за включено захранване
- 20 Бутон за вкл./изкл. на успокояващи звуци
- 21 Микрофон
- 22 Плъзгач за вкл./изкл.
- 23 Антена
- 24 Високоговорител
- 25 Гнездо за захранващ адаптер
- 26 Отвори за стенен монтаж
- 27 Адаптер (2x)

# Важна информация за безопасност

Преди да използвате уреда, прочетете внимателно тази важна информация и я запазете за справка в бъдеще.

## ВАЖНО

**Този бебелефон е помощно средство. Той не може да е заместител на отговорния и навременен родителски контрол и не трябва да се използва като такъв.**

Никога не оставяйте бебето си само у дома. Винаги се уверявайте, че има някой, който да се грижи за бебето и нуждите му.

### Отказ от отговорност

Моля, имайте предвид, че използвате този бебелефон на своя отговорност. Koninklijke Philips N.V и нейните дъщерни дружества не носят отговорност за функционирането на този бебелефон или използването му от ваша страна, поради което не поемат отговорност във връзка с неговата употреба.

### Опасност

- Не потапяйте никоя част от бебелефона във вода или друга течност. Не поставяйте уреда на място, където вода или друга течност могат да капят върху него или да го изпръскаат. Не използвайте бебелефона на влажни места или в близост до вода.
- Никога не поставяйте предмети върху бебелефона и не го покривайте. Не блокирайте никой от вентилационните отвори. Монтирайте според указанията на производителя.

### Предупреждение

- Дълъг кабел. Опасност от задушаване!
- Преди да включите уреда, проверете дали напрежението, посочено върху адаптера, отговаря на това на местната електрическа мрежа.
- Не модифицирайте или отрязвайте никаква част от адаптера и кабела му, тъй като това ще доведе до опасна ситуация.
- Използвайте само включения в комплекта адаптер.
- За да избегнете потенциална опасност, винаги заменяйте повредения адаптер само с оригинален такъв.
- Този уред може да се използва от деца на възраст над 8 години и от лица с намалени физически възприятия, умствени недостатъци или без опит и познания, ако са инструктирани за безопасна употреба с уреда или са под наблюдение с цел гарантиране на безопасна употреба и ако са им разяснени евентуалните опасности. Не позволявайте на деца да си играят с уреда. Не позволявайте на деца да извършват почистване или поддръжка на уреда без надзор.
- Не стъпвайте върху захранващия кабел и го пазете от прищипване, особено при съединителите, щепселната кутия и точката, в която кабелът излиза от устройството.

- Уверете се, че сте поставили бебелефона по такъв начин, че кабелът му не препречва дадена врата или вход. Ако поставите бебелефона на маса или ниско шкафче, не оставяйте захранващият кабел да виси през ръба на масата или шкафа. Уверете се, че кабелът не лежи на пода, където представлява опасност от спъване.
- Пазете опаковъчните материали (полиетиленови пликосе, кашони, буфери и др.) далеч от достъп на деца, тъй като те не са играчки.
- За да избегнете токов удар, не отваряйте корпусите на устройството за бебето или родителското устройство.

## **Инструкции за безопасност на батериите**

- Използвайте продукта само по предназначение. Прочетете внимателно тази информация, преди да използвате продукта и батериите, както и аксесоарите към него, и я запазете за бъдеща справка. Неправилната употреба може да доведе до опасни ситуации или сериозни наранявания. Предоставените аксесоари може да се различават за различните продукти.
- Използвайте само оригинални аксесоари и консумативи на Philips. Използвайте само сменяемия захранващ блок серия ASSA105x-050100 (x = В или С, или Е, или J).
- Зареждайте, използвайте и съхранявайте продукта при температури между 0°C и 40°C.
- Пазете продукта и батериите далеч от огън и не ги излагайте на директна слънчева светлина или високи температури.
- Ако продуктът стане необичайно горещ или изпуска миризма, смени цвета си или зареждането му отнема повече от обикновено, прекратете употребата и зареждането му и се свържете с Philips.
- Не поставяйте продуктите и батериите им в микровълнови фурни или върху индукционни котлони.
- Не отваряйте, модифицирайте, пробивайте, повреждайте или разглобявайте продукта или батерията, за да предотвратите прегряване на батериите или отделяне на токсични или опасни вещества. Не свързвайте на късо, прекомерно зареждайте или зареждайте батериите с неправилно ориентирани полюси.
- Ако батериите са повредени или текат, избягвайте контакт с кожата или очите. В случай на такъв контакт незабавно изплакнете обилно с вода и потърсете медицинска помощ.

## Внимание

- Не поставяйте уреда близо до източници на топлина, като радиатори, вентилационни решетки за горещ въздух, печки или други уреди (включително усилватели), които излъчват топлина.
- Уверете се, че ръцете ви са сухи, когато работите с адаптери, щепсели и захранващия кабел.
- Всички необходими маркировки на устройството за бебето, родителското устройство и захранващия адаптер се намират на дъното на устройството за бебето, родителското устройство и захранващия адаптер.

## Декларация за съответствие

С настоящото Philips Consumer Lifestyle B.V. декларира, че типовете радиосъоръжения SCD881, SCD882, SCD891 и SCD892 са в съответствие с основните изисквания и другите приложими разпоредби на Директива 2014/53/ЕС. Пълният текст на ЕС Декларацията за съответствие (DoC) може да се намери онлайн на адрес [www.philips.com/support](http://www.philips.com/support).

## Електромагнитни полета (EMF)

Този продукт е в съответствие с всички действащи стандарти и норми, свързани с излагането на въздействието на електромагнитни полета.

# Подготовка за употреба

## Устройство за бебето

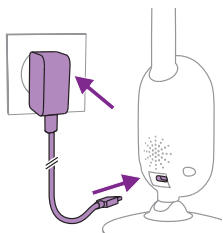

Поставете храняващия адаптер в устройството за бебето и включете адаптера в стенния контакт.

## Родителско устройство

Устройството за родители работи с вградена акумулаторна литиево-йонна батерия.

Следвайте стъпките по-долу, за да заредите устройството за родители:

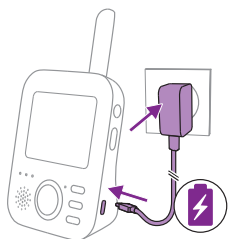

Поставете храняващия адаптер в устройството за родители и включете адаптера в стенния контакт.

Светлинният индикатор за състоянието на батерията светва в оранжево, което показва, че уредът се зарежда.



**Забележка:** Когато устройството за родители е изключено и храняващият адаптер е включен към него, дисплеят се включва и на него се появява иконата за зареждане, за да покаже, че уредът се зарежда. След 5 секунди дисплеят се изключва.



Когато батерията е напълно заредена, светлинният индикатор за състоянието на батерията свети постоянно в зелено.



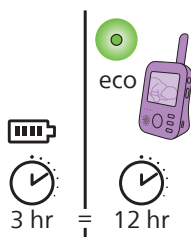

Когато зареждате устройството за родители в продължение на 3 часа, то може да се използва безжично припл. 12 часа в ЕКО режим. Ако устройството за родители е включено по време на зареждане, зареждането отнема приблизително два пъти повече.

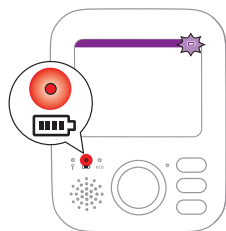

Когато акумулаторната батерия на устройството за родители е почти празна, светлинният индикатор за състоянието на батерията светва в червено, а устройството за родители издава звукови сигнали.

Ако батерията е напълно изтощена и устройството за родители не е свързано в контакт, устройството автоматично ще се изключи и ще загуби връзка с устройството за бебето.

**Забележка:** Вградената акумулаторна батерия не може да се вади от продукта.

**Забележка:** Батерията постепенно и много бавно се разрежда, дори когато устройството за родители е изключено.

**Съвет:** За да пестите батерия, изключвайте устройството за родители, когато не го използвате.

**Забележка:** Съветваме ви да държите устройството за родители включено в контакт през цялата нощ. Ако батерията на устройството за родители пада през нощта, устройството издава звукови сигнали и това може да ви събуди.

## Разпоредба за актуализации на сигурността

Ние непрекъснато наблюдаваме сигурността на софтуера, използван в продукта. Ако е необходимо, ще бъдат предоставени актуализации на сигурността чрез актуализациите на софтуера. Актуализациите на софтуера може също така да бъдат предоставени за коригиране на грешки и подобрения на производителността или за представяне на нови функции на продукта. Актуализациите може да бъдат предоставени на фирмуера на устройството за бебето и родителското устройство. Актуализациите се доставят безжично на продукта, без да е необходимо да използвате специални кабели или оборудване.

Philips ще предоставя необходимите актуализации за период от най-малко две години след доставката на продукта.

# Използване на бебфона

## Свързване на родителското устройство и устройството за бебето

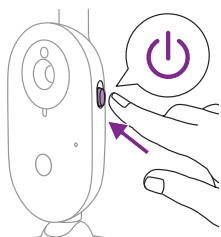

- 1 Преместете плъзгача за вкл./изкл. на устройството за бебето нагоре в позиция ON.

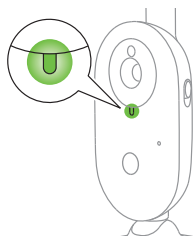

- 2 Когато устройството за бебето е включено, индикаторът за захранване на устройството светва в зелено.

**Забележка:** Индикаторът за включено захранване на устройството за бебето винаги свети в зелено, дори когато няма връзка с устройството за родители.

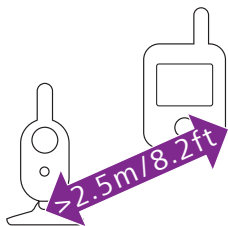

- 3 Уверете се, че устройството за родители и устройството за бебето са на разстояние поне 2,5 метра едно от друго, за да избегнете акустична обратна връзка.

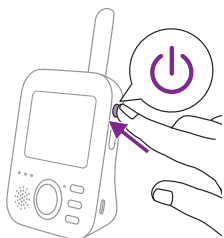

- 4 Натиснете бутона за включване/изключване на родителското устройство за 1 секунда, за да включите родителското устройство.

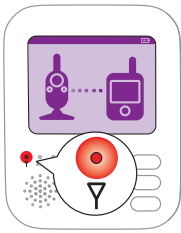

Дисплеят се включва, изображението за свързване се появява на дисплея и индикаторът за връзка светва в червено. Устройството за родители започва да търси устройството при бебето.



Когато се осъществи връзка между устройството за бебето и устройството за родители, индикаторът за връзка светва в зелено на устройството за родители, а на дисплея се показват една или повече чертички.

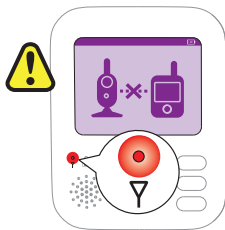

**Забележка:** Установяването на връзка между родителското устройство и устройството за бебето отнема по-малко от 10 секунди.

Когато устройството за бебето бъде изключено, устройството за родители ще показва изображението за извън обхват. Уверете се, че устройството при бебето е включено.

Ако не е установена връзка, светлинният индикатор за връзка светва в червено, ще звучи звуков сигнал на устройството за родители на всеки 20 секунди и на дисплея се появява изображение за извън обхват.

## Разполагане на бебephона

**Предупреждение:** Кабелът на устройството за бебето представлява потенциална опасност от задушаване. Уверете се, че устройството за бебето и кабелът му са най-малко на 1 метър от бебето. Не поставяйте бебephона в бебешкото креватче или кошара.

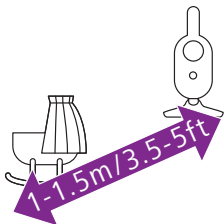

- 1 За оптимално засичане на звука се уверете, че устройството за бебето е на не повече от 1,5 метра от бебето. Уверете се, че устройството при бебето е най-малко на 1 метър/3,5 фута от бебето поради потенциална опасност от задушаване.

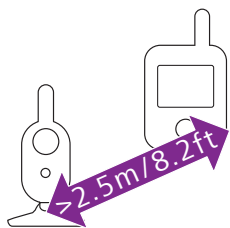

- 2 Поставете устройството за родители в рамките на работния обхват на устройството за бебето. Погрижете се то да е на разстояние от поне 2,5 метра от устройството за бебето, за да избегнете акустична обратна връзка.

Забележка: Ако използвате безжичен телефон, безжично видео устройство, Wi-Fi мрежа, микровълнова фурна или Bluetooth на 2,4 GHz и в устройството за родители или устройството за бебето се появят смущения, преместете устройството за родители на по-голямо разстояние, докато смущенията изчезнат.

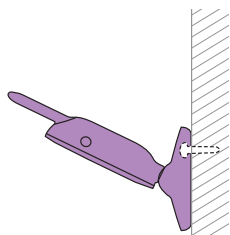

- 3 Има два начина за позициониране на устройството за бебето:
- a Поставете устройството за бебето върху стабилна, равна и хоризонтална повърхност.
  - b Монтирайте устройството за бебето на стената с винтове.

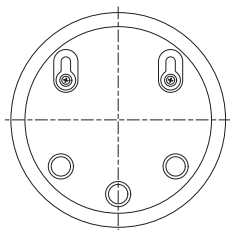

Съвет: В края на това ръководство за потребителя може да намерите шаблона за монтиране на стена (вижте „Монтиране на стена“) за монтиране на устройството за бебето към стената.

Съвет: Използвайте предоставения шаблон, за да отбележите точните местоположения на отворите за винтовете на стената.

Съвет: Поставете устройството за бебето на по-високо ниво, за да имате добра видимост към бебешкото легло или кошарка.

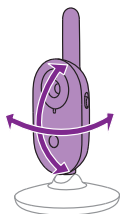

- 4 Регулирайте положението на устройството за бебето така, че да виждате бебето най-добре. Устройството за бебето може да се върти, за да се позиционира по желания начин.

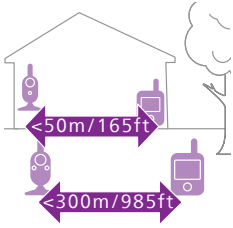

## Работен обхват

Работният обхват е до 50 метра на закрито и 300 метра на открито. Работният обхват на бебephона се различава в зависимост от околната среда и факторите, причиняващи смущения. Мокрите и влажните материали причиняват толкова много смущения, че загубата на обхват е до 100%.

Сухи материали	Дебелина на материала	Загуба на обхват
Дърво, гипс, картон, стъкло (без метал, проводници или олово)	< 30 см	0-10 %
Тухла, шперплат	< 30 см	5-35 %
Железобетон	< 30 см	30-100 %
Метални мрежи или решетки	< 1 см	90-100 %
Метални или алуминиеви листове	< 1 см	100 %

## Функции и настройки

### Обем

Можете да регулирате силата на звука от високоговорителя на устройството за родители на предпочитаното от вас ниво.

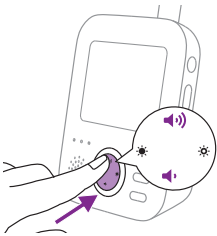

- 1 Натиснете горната или долната част на бутона за управление, за да регулирате силата на звука.



**Съвет:** Проверете дали силата на звука е съобразена с конкретните условия.

На дисплея се появява плъзгачът за сила на звука, който показва избраната сила на звука.

**Забележка:** Ако силата на звука е настроена на високо ниво, устройството за родители консумира повече енергия.

**Забележка:** Когато лентата за сила на звука е на минимум, устройството е на без звук. Устройството за родители показва икона за заглушаване на звука в лентата на състоянието и ще получавате само предупреждения и видео от устройството за родители.

## Яркост

Можете да регулирате яркостта на дисплея и светлинните индикатори на устройството за родители на предпочитаното от вас ниво.

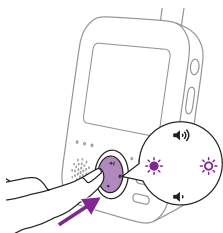

- 1 Натиснете лявата или дясната част на бутона за управление, за да регулирате яркостта. Това ще регулира както яркостта на дисплея, така и светлинните индикатори на устройството за родители едновременно.



На дисплея се появява плъзгачът за яркост, който показва избраното ниво на яркост. Има пет нива на яркост на плъзгача за яркост.

На дисплея има пет нива на яркост. Светлинните индикатори на устройството за родители имат две нива на яркост. Ако плъзгачът за яркост е на минималното второ ниво, яркостта на светлинните индикатори е по-слаба. Ако плъзгачът за яркост е на максималното трето ниво, яркостта на светлинните индикатори е по-силна.



**Забележка:** Ако яркостта е настроена на високо ниво, устройството за родители потребява повече енергия.

## Режими

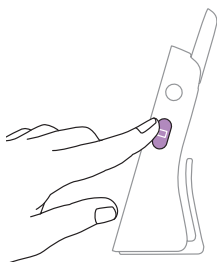

Бебелефонът има четири различни режима, които ви позволяват да изберете как искате да се грижите за своето бебе: Видео, Аудио, Vox и ЕКО.

Когато бебелефонът е включен, можете да превключвате между тези 4 различни режима, като натискате бутона за режим от страни на устройството за родители.

Дисплеят показва избрания режим. Избраният режим се показва и в лентата на състоянието. При включване на устройството последно използваният режим ще бъде активен.

## Видео режим

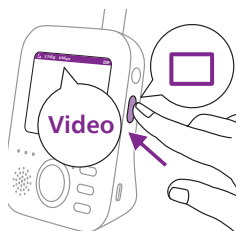

Натиснете бутона за режим отстрани на устройството за родители, за да изберете Видео режим.



Когато е активиран Видео режим, екранът е винаги включен, за да можете да виждате своето бебе. Всички звуци се предават директно до устройството за родители.



**Забележка:** Задайте нивото на чувствителност на „много високо“, за да имате непрекъснат звук на устройството за родители. Моля, вижте раздел „Чувствителност“ за повече информация.

## Аудио режим



**1** Натиснете бутона за режим отстрани на устройството за родители, за да преминете в Аудио режим.

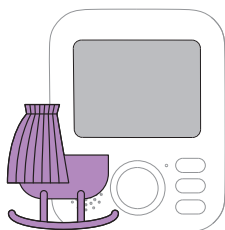

Когато е активиран Аудио режим, дисплеят на устройство за родители изгасва. След 3 секунди дисплеят ще се изключи напълно и лентата на състоянието ще изчезне.

**Забележка:** Лентата на състоянието не се вижда, когато дисплеят е изключен.



Забележка: Светлинният индикатор за връзка показва, че устройството за родители все още е включено и свързано с устройството за бебето.

Забележка: Когато нивото на чувствителност не е настроено на „много високо“, ниските звуци ще бъдат заглушавани.

Забележка: Задайте нивото на чувствителност на „много високо“, за да имате непрекъснат звук на устройството за родители. Моля, вижте раздел „Чувствителност“ за повече информация.

Всички звуци се предават постоянно до устройството за родители. Ако бебето плаче, дисплеят на устройството за родители остава изключен, но звуците, засечени от устройството за бебето, се предават до устройството за родители.

## Режим Vox

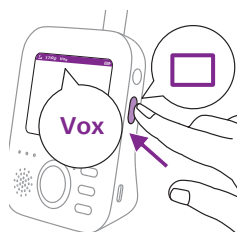

- 1 Натиснете бутона за режим отстрани на устройството за родители, за да преминете в режим Vox.

Забележка: Когато дисплеят е включен, избраният режим се показва в лентата за състояние. Лентата на състоянието не се вижда, когато дисплеят е изключен.

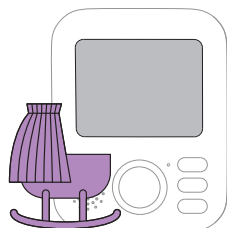

Когато е активиран режим Vox, дисплеят и звукът на устройството за родители са изключени, ако в продължение на 20 секунди не бъде засечен звук.



Когато устройството за бебето засече звук, дисплеят и звукът на устройството за родители се включват незабавно. Звуците се предават до устройството за родители.

Забележка: Минималното ниво на звука за активиране на звука и дисплея се определя от настройката за чувствителност.



## ЕКО режим



- 1 Натиснете бутона за режим от страни на устройството за родители, за да преминете в ЕКО режим.

Забележка: Когато дисплеят е включен, избраният режим се вижда в лентата на състоянието. Лентата на състоянието не се вижда, когато дисплеят е изключен.

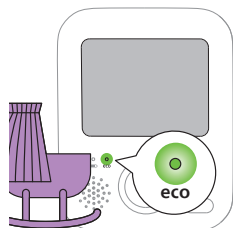

Когато ЕКО режимът е активиран, дисплеят и звукът на устройството за родители са изключени, ако в продължение на 20 секунди не бъде засечен звук. Индикаторът за Eco свети в зелено, за да посочва, че е активиран ЕКО режим. По време на ЕКО режим дисплеят и предаването на звук са изключени.



Когато устройството за бебето засече звук, дисплеят и звукът на устройството за родители се включват незабавно. Звучите се предават до устройството за родители.

Забележка: Минималното ниво на звука за активиране на звука и дисплея се определя от настройката за чувствителност.

## Успокояващи звуци

Можете да активирате функцията за успокояващи звуци от устройството за родители или от устройството за бебето.

За да активирате функцията за успокояващи звуци от устройството за родители, следвайте инструкциите по-долу:

### Избор на успокояващи звуци



- 1 Натиснете бутона за успокояващи звуци на устройството за родители, за да отворите менюто за успокояващи звуци.

Забележка: Натискането на бутона за успокояващи звуци, докато менюто за успокояващи звуци вече е отворено, ще затвори менюто.

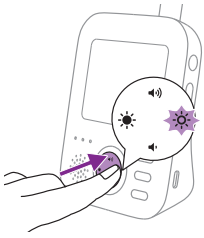

- 2 Натиснете дясната част на бутона за управление, за да влезете в списъка с успокояващи звуци.

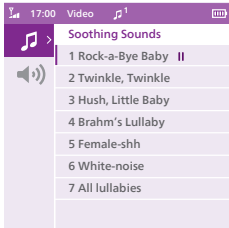

- 3 Натиснете горната или долната част на бутона за управление, за да преминете през списъка с успокояващи звуци.

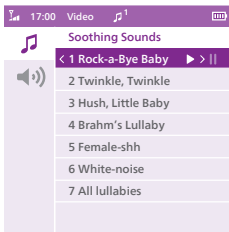

- 4 Натиснете дясната част на бутона за управление, за да пуснете конкретен успокояващ звук. Ако искате да паузирате успокояващия звук, натиснете дясната част на бутона за управление отново.
- 5 Лентата за състояние на устройството за родители показва броя успокояващи звуци, които се възпроизвеждат и повтарят.



Успокояващият звук започва да се възпроизвежда на устройството за бебето и се повтаря непрекъснато приблизително 15 минути.

Съвет: За да повтарят всички налични приспивни песни, изберете „Всички приспивни песни“ в списъка.

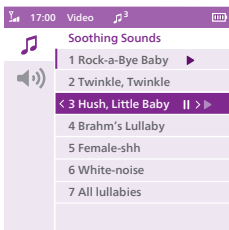

- 6 За да изберете друг успокояващ звук, превъртайте нагоре или надолу с бутона за управление, за да изберете друг успокояващ звук от списъка. Натиснете дясната част на бутона за управление, за да пуснете избрания успокояващ звук.
- 7 За да спрете успокояващия звук, натиснете отново бутона за управление. За да паузирате успокояващия звук, който се възпроизвежда в момента, натиснете дясната част на бутона за управление още веднъж.

## Сила на звука на успокояващите звуци

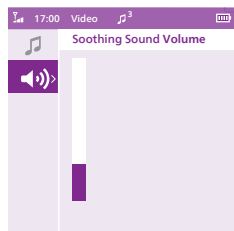

- 1 Натиснете бутона за успокояващи звуци, след което натиснете долната част на бутона за управление, за да изберете опциите за сила на звука в менюто за успокояващи звуци. Натиснете дясната част на бутона за управление, за да получите достъп до силата на звука на успокояващите звуци.

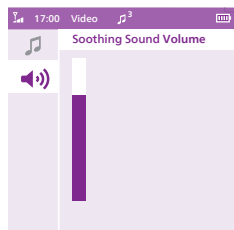

- 2 Натиснете горната или долната част на бутона за управление, за да регулирате силата на звука.

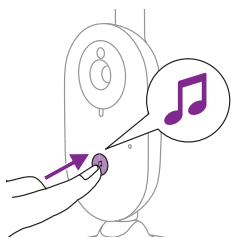

За да активирате функцията за успокояващи звуци от устройството за бебето, натиснете бутона за вкл./изкл. на успокояващи звуци на устройството за бебето.



Последният избран от устройството за родители успокояващ звук започва да свири на устройството за бебето и се повтаря непрекъснато приблизително 15 минути. За да спрете успокояващия звук на устройството за бебето, натиснете бутона за вкл./изкл. на успокояващи звуци на устройството за бебето.

## Отговаряне

Можете да използвате бутона за отговор на устройството за родители, за да говорите на бебето си.



- 1 Натиснете и задръжте бутона за отговор на устройството за родители.
- 2 Говорете ясно в микрофона в предната част на устройството за родители от разстояние 15 – 30 см.

Докато бутонът за отговор е натиснат, има отворена звукова връзка с устройството за бебето. Дисплеят на устройството за родители показва иконата за отговор, която посочва активната връзка.



- 3 Освободете бутона за отговор, когато приключите с говоренето.

**Забележка:** Докато бутонът за отговор е натиснат, устройството за родители не може да получава звуци от устройството за бебето и всички успокояващи звуци, които се възпроизвеждат, ще бъдат спрени. При отпускане на бутона за отговор обаче успокояващият звук, ако вече е включен, ще продължи да се възпроизвежда.

## Функции на менюто

Всички описани в следните раздели функции могат да се използват през менюто на устройството за родители.

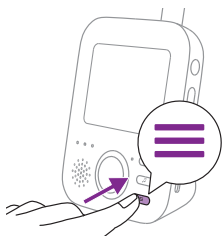

- 1 Натиснете бутона за менюто, за да влезете в менюто.

**Забележка:** Когато натиснете бутона за меню отново, ще излезете от менюто.

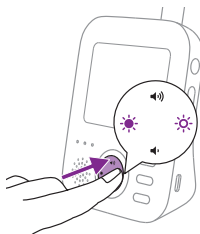

- 2 Използвайте бутона за управление, за да навигирате през менюто. Избраният елемент от менюто светва в лилаво.

**Забележка:** Ако вече сте в някое от подменютата и искате да превключвате между функциите на менюто, натиснете лявата част на бутона за управление, за да се върнете към главното меню.

- 3 Натискайте горната или долната част на бутона за управление, за да превъртате различните елементи на менюто.

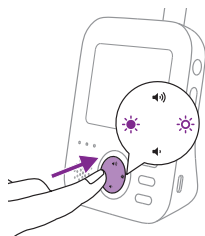

Когато навигирате през функциите на менюто и не искате да запазвате промени, натиснете бутона за меню. Така ще напуснете менюто, без да променяте никакви настройки.

**Забележка:** Ако сте в менюто, но не натиснете бутон за повече от 5 секунди, менюто ще се затвори, без да запазва променените настройки.

## Мащабиране

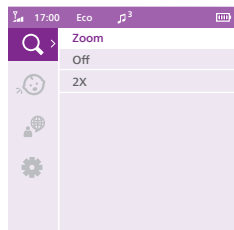

- 1 Натиснете дясната част на бутона за управление, за да влезете в менюто за мащабиране.

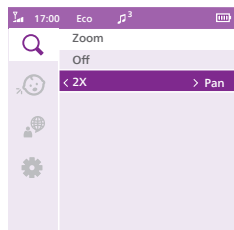

- 2 Натиснете долната част на бутона за управление, за да включите функцията за мащабиране.

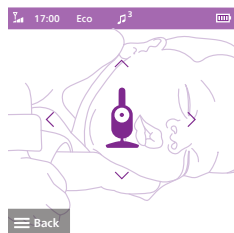

- 3 За регулиране на видео образа натиснете дясната част на бутона за управление. Можете да използвате горната/долната/дясната/лявата част на бутона за управление, за да изберете какво изображение да се показва на устройството за родители.
- 4 Натиснете бутона за меню, за да запаметите новата настройка. Образът се запаметява автоматично след 5 секунди.
- 5 Отидете в менюто за мащабиране и изключете функцията за мащабиране, ако искате да увеличите изображението на устройството за родители.

## Чувствителност

Нивото на чувствителност на устройството при бебето определя това, което да чувате през устройството за родители. Когато се зададе високо ниво, ще чувате много звуци, включително тихи фонове шумове. Когато нивото на чувствителност е настроено на ниско, ще чувате само по-силни звуци.

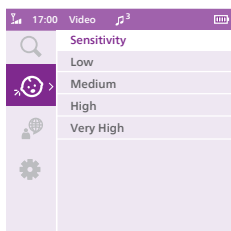

- 1 Натиснете дясната част на бутона за управление, за да получите достъп до нивата на чувствителност.

Забележка: Когато натиснете лявата част на бутона за управление, ще излезете от менюто.

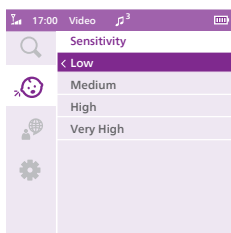

- 2 Натиснете горната или долната част на бутона за управление, за да изберете желаното ниво на чувствителност.

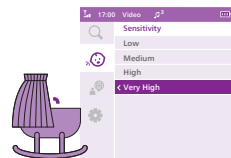

Ако бебето издава само меки звуци, чувствителността на устройството за бебето трябва да бъде настроена на ниво на висока чувствителност на устройството за родители.

Колкото по-силни звуци издава вашето бебе, толкова по-ниска може да се настрои чувствителността на устройството за родители.

Забележка: В режими Аудио и Видео ще имате постоянен звук, когато нивото на чувствителност е на „много високо“. В противен случай слабите звуци ще бъдат заглушени.

Съвет: Нивото на чувствителността може да се регулира, за да чувате винаги бебето си, без разсейване от други звуци. Когато има много фонов шум, намалете чувствителността, за да не чувате тези звуци през устройството за родители.

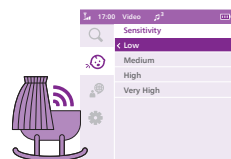

- 3 Натиснете лявата или дясната част на бутона за управление, за да запазите новата настройка и да се върнете към главното меню.

## Език

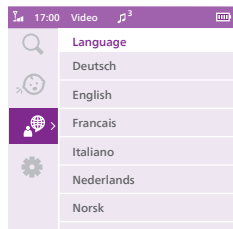

- 1 Натиснете дясната част на бутона за управление, за да получите достъп до списъка с езици.
- 2 Натиснете горната или долната част на бутона за управление, за да изберете желанния език.

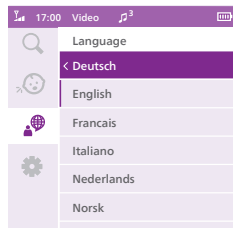

- 3 Натиснете лявата или дясната част на бутона за управление, за да запазите новата настройка и да се върнете към главното меню.

## Настройка

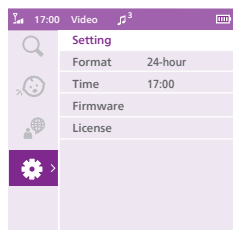

Натиснете дясната част на бутона за управление, за да осъществите достъп до менюто за настройки.

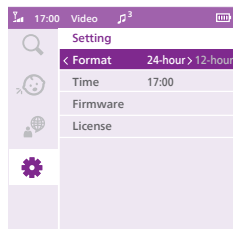

Можете да сменяте формата и настройката на часа на вашия бебелефон.

- 1 Натиснете дясната част на бутона за управление, за да влезете в опцията за формат на часа.
- 2 Натиснете дясната част на бутона за управление отново, за да промените формата на часа от 24-часов на 12-часов.

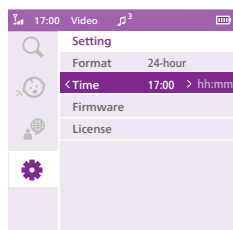

Можете да промените часа, като натиснете дясната част на бутона за управление, за да влезете в опцията за настройка на часа.

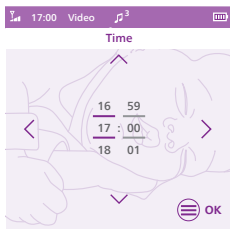

- 1 Натиснете лявата част на бутона за управление, за да настроите часа, и дясната част на бутона за управление, за да настроите минутите. Натиснете горната или долната част на бутона за управление, за да изберете часа.
- 2 Натиснете бутона за меню, за да запазите новата настройка за час и да се върнете към главното меню.

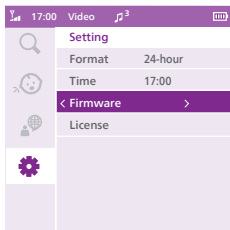

Можете да проверите версията на фърмуера на устройството за родители и на устройството за бебето.

- 1 Натиснете дясната част на бутона за управление, за да получите достъп до опциите за версия на фърмуера.

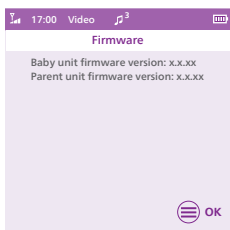

- 2 Дисплеят показва най-новата версия на фърмуера на устройството за родители и на устройството за бебето. Фърмуерът на вашия продукт е създаден да може да се надстройва за корекции на критични грешки. За да работи устройството по-добре, проверявайте редовно онлайн, за да разберете дали има нова налична версия. За да потърсите последния фърмуер, отидете на [www.philips.com/support](http://www.philips.com/support).

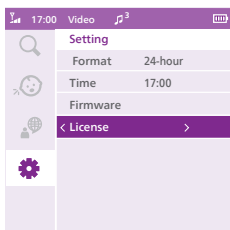

Можете да проверите софтуерния лиценз на вашия бебелефон.

- 1 Натиснете дясната част на бутона за управление, за да влезете в опцията за лиценз.

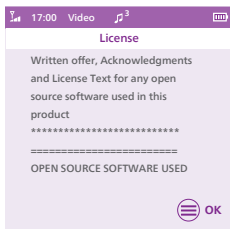

- 2 Дисплеят показва информацията за лиценза на бебелефона.



## Щипка за колан

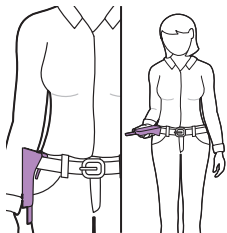

Можете да вземете устройството за родители със себе си в къщата и извън нея, като го закачите на колана си или ластика на панталона с щипката за колан. Това ви позволява да наблюдавате бебето, докато сте в движение.

**Забележка:** Сега дисплеят се обръща наобратно, за да можете да виждате бебето на екрана, като просто повдигнете устройството за родители.

## Почистване и поддръжка

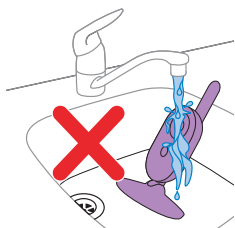

**Предупреждение:** Не потапяйте устройството за родители, устройството за бебето и захранващите адаптери във вода и не ги почиствайте с течаща вода.



**Предупреждение:** Не използвайте спрейове за почистване и течни почистващи препарати.

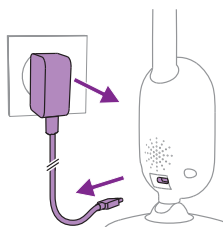

**1** Изключете устройството при бебето, извадете захранващия адаптер от устройството при бебето и извадете захранващия адаптер от контакта.

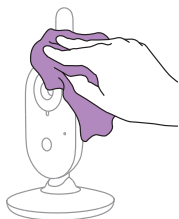

**2** Почиствайте бебелефона със суха кърпа.

**Забележка:** Отпечатъците от пръсти или прахът по обектива на устройството за бебето може да се отразят на работата на камерата. Избягвайте да докосвате обектива с пръсти.

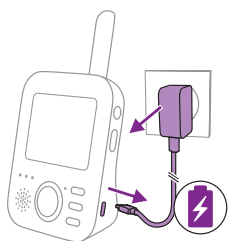

- 3 Изключете устройството за родители, откачете захранващия адаптер от устройството за родители и откачете захранващия адаптер от стенния контакт.



- 4 Почиствайте устройството за родители със суха кърпа.

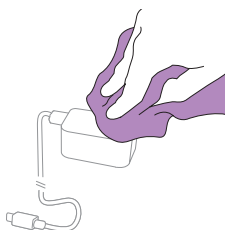

- 5 Почиствайте адаптерите със суха кърпа.

## Съхранение

Когато няма да използвате бебephона дълго време, приберете устройството за родители, устройството за бебето и адаптерите на хладно и сухо място.

## Поръчване на аксесоари

За да закупите аксесоари или резервни части, посетете [www.philips.com/parts-and-accessories](http://www.philips.com/parts-and-accessories) или се обърнете към вашия търговец на Philips. Можете също така да се свържете с центъра за обслужване на потребители на Philips във вашата държава (за данни за контакт вижте листовката за международната гаранция).

## Рециклиране



Този символ означава, че електрически продукти и батерии не може да се изхвърлят заедно с обикновените битови отпадъци.

Следвайте правилата на вашата държава за разделно събиране на електрически продукти и батерии.

## Информация за опазване на околната среда

Премахнахме всички ненужни опаковъчни материали. Опитаме се да направим опаковката лесна за разделяне на два материала: картон (кутия) и полиетилен (торбички, защитен пенопласт).

## Изваждане на вградена акумулаторна батерия

Вградената акумулаторна батерия трябва да бъде извадена само от квалифициран специалист, когато уредът се изхвърля. Преди да извадите батерията, се уверете, че уредът е изключен от контакта и батерията е изтощена напълно.

**Забележка:** Вземете всички необходими мерки за безопасност, когато боравите с инструменти за отваряне на уреда и когато изхвърляте акумулаторната батерия.

**Забележка:** Когато боравите с батериите, се погрижете ръцете ви, продукта и батериите да бъдат сухи.

**Забележка:** За да избегнете нежелано късо съединение на батериите след тяхното изваждане, не позволявайте клемите на батериите да влязат в контакт с метални предмети (напр. монети, фиби за коса, пръстени). Не увивайте батериите в алуминиево фолио. Залепете клемите на батериите или поставете батериите в найлонова торбичка, преди да ги изхвърлите.

Процедура:

- 1 Махнете 2-те гумени крачета в долната част на родителското устройство.
- 2 Махнете 2-та винта, които сега са видими, в долната част на родителското устройство.
- 3 Свалете двата винта близо до етикета с категоризация, освободете клипса за колан и отворете вратичката на отделението за батерията.
- 4 Откачете кабела на конектора на батерията (черно-бяло-червен кабел).
- 5 Извадете батерията.

Ако във вашата държава няма система за разделно събиране/ рециклиране на електронни продукти, можете да се погрижите за опазването на околната среда, като извадите и рециклирате батерията, преди да изхвърлите продукта.

## Поддръжка

За цялата информация за поддръжка посетете [www.philips.com/support](http://www.philips.com/support).

## Често задавани въпроси

В тази глава са обобщени най-често срещаните проблеми, на които можете да се натъкнете при ползване на уреда. Ако не можете да разрешите проблема с помощта на информацията по-долу, посетете [www.philips.com/support](http://www.philips.com/support) за списък с често задавани въпроси или се свържете с центъра за обслужване на потребители във вашата държава.

### КАК СЕ ИЗПОЛЗВАТ/СВЪРЗВАНЕ НА УСТРОЙСТВОТА

Въпрос	Отговор
Защо светлинният индикатор за захранване на устройството за бебето не светва, когато го включва?	Може би адаптерът не е включен правилно в контакта. Свържете устройството за бебето към адаптера и включете адаптера в контакта. След това плъзнете превключвателя за вкл./изкл. на устройството за бебето нагоре в позиция ON, за да установи връзка с устройството за родители.
Защо устройството за родители не се зарежда, когато го включва в контакта?	Може би адаптерът не е включен правилно в контакта. Уверете се, че адаптерът е включен правилно в стенния контакт. Устройството за родители може вече да е напълно заредено. Светлинният индикатор за състоянието на батерията ще свети в зелено, когато батерията е напълно заредена и устройството е свързано с електрическата мрежа.
Защо устройството за бебето не се зарежда, когато го включва в контакта?	Устройството за бебето няма функция за зареждане и работи само когато е свързано с електрическата мрежа.
Защо не мога да установя връзка? Защо връзката от време на време се губи? Защо има смущения на звука?	Устройството при бебето и устройството за родители вероятно са близо до граничните стойности на работния обхват или има смущения от други 2,4 GHz безжични устройства. Опитайте различно място, намалете разстоянието между устройствата или изключете други 2,4 GHz безжични устройства (лаптопи, мобилни телефони, микровълнови фурни и т.н.). Може да минат до 10 секунди, преди връзката между устройствата да се установи отново. Ако сигналът бъде изгубен, устройството за родители ще издава звуков сигнал на всеки 20 секунди. Устройството за бебето и устройството за родители може да са твърде близо едно до друго, дръжте ги най-малко на 2,5 метра разстояние едно от друго, за да предотвратите смущения.

## КАК СЕ ИЗПОЛЗВАТ/СВЪРЗАВАНЕ НА УСТРОЙСТВОТА

---

Какво става при спиране на електрозахранването?

Тъй като устройството за родители работи на акумулаторна батерия, то може да продължи да работи, ако батерията има достатъчно заряд. Устройството за бебето обаче спира да работи, защото няма акумулаторна батерия и работи само със захранване от електрическата мрежа. Устройството за родители ще издаде звуков сигнал, за да покаже, че връзката с устройството за бебето е изгубена.

Можете временно да свържете устройството за бебето към външна батерия по време на прекъсване на електрозахранването. При възстановяване на електрозахранването можете да свържете устройството за бебето към електрическата мрежа.

---

Защо времето за зареждане на устройството за родители може да превишава 3 часа?

Устройството за родители може да е било включено по време на зареждането. Изключете устройството за родители по време на зареждане, за да намалите времето за зареждане. Когато дисплея на устройството за родители е постоянно включен, зареждането на устройството за родители ще отнеме повече време.

---

Може би температурата е превишила толеранса за зареждане, който потенциално може да изключи зарядната верига като предпазен механизъм за защита. За да възобновите зареждането, отдалечете зарядната станция от всякакви източници на топлина, като радиатори, вентилационни решетки за горещ въздух, готварска печка или други уреди (включително усилватели), които излъчват топлина.

---

Защо устройството за бебето и захранващият кабел трябва да се държат на разстояние поне 1 метър от бебето?

За да се избегне задушаване с кабелавинаги поставяйте устройството за бебето и кабела му на разстояние поне 1 метър от бебето.

---

## КАК СЕ ИЗПОЛЗВАТ/СВЪРЗАНЕ НА УСТРОЙСТВОТА

---

Каква е разликата между различните потребителски режими на устройството за родители: Видео, Аудио, Vox и ЕКО?

Вижте списъка по-долу за пояснение на режимите, налични на вашия бебелефон.

---

\* Видео режим: екранът на устройството за родители седи включен постоянно. Ще имате непрекъснат звук, когато нивото на чувствителност е настроено на „много високо“. В противен случай слабите звуци ще бъдат заглушени.

---

\* Аудио режим: ще бъде активирано само аудио. Дисплеят на устройството за родители изгасва, когато е активиран Аудио режим. Светлинният индикатор за връзка показва, че устройството за родители все още е включено и свързано с устройството за бебето. Всичкото нормално общуване с устройството за бебето е възможно чрез бутоните за отговор, успокояващи звуци, меню и чувствителност.

---

\* Режим Vox: Дисплеят и звукът на устройството за родители се изключват, ако в продължение на 20 секунди не бъде засечен звук (или ако няма достатъчно звуци над настроената чувствителност). И дисплеят, и звукът ще се активират незабавно, когато бебето проплаче и звукът премине границата за чувствителност. Когато звукът падне под звуковия праг, видеото ще остане активно още 20 секунди. Когато бъде натиснат някой от контролните бутони (яркост или сила на звука), устройството ще показва видео около 5 секунди. Ще има достъп и до менюто за успокояващи звуци.

---

\* ЕКО режим: Дисплеят и звукът на устройството за родители се изключват, ако в продължение на 20 секунди не бъде засечен звук. ЕКО режимът намалява потреблението на енергия в тихи периоди, като същевременно поддържа връзката ви с бебето. В ЕКО режим LED лампичката за Есо е зелена, а устройството работи в различен режим на връзка. В ЕКО режим устройството за родители използва механизъм с пингане на 2 секунди, за да проверява връзката с устройството за бебето, вместо постоянна радиочестотна връзка. Така устройството за бебето също ще консумира по-малко енергия в ЕКО режим.

---

Устройството за родители не отговаря, какво да правя?

Можете да рестартирате устройството за родители, като натиснете едновременно „бутон за включване/изключване“ и „бутон за навигация надолу“ за около 1 секунда. Устройството за родители ще се изключи. За да включите устройството за родители отново, натиснете бутон за включване/изключване още веднъж. Специфичната информация за потребителя, съхранявана в паметта на устройството за родители, като час, потребителски режим, настройки на яркостта, сила на звука, избор на успокояващ звук и избор на мащабиране, ще бъде запазена.

---

## ИНДИКАЦИИ НА УСТРОЙСТВОТО ЗА РОДИТЕЛИ

### Въпрос

### Отговор

Светодиодът за батерия на устройството за родители светва в червено. Какво да направя?

Зарядът на батерията е нисък. Ако не включите устройството за родители към електрическата мрежа, когато индикаторът за състоянието на батерията свети в червено и то започна да издава звуков сигнал, устройството ще спре да работи след около 60 минути.

Превключете на по-слаба яркост и/или сила на звука, за да спестите заряд на батерията, и свържете устройството за родители към контакт със захранващия адаптер. (вижте глава „Подготовка за употреба“).

Защо устройството за родители издава звукови сигнали?

Вашият бебелефон издава звукови сигнали по определен начин, за да ви покаже какъв е проблемът.

1 звуков сигнал: устройството за родители се изключва.

1 звуков сигнал на всеки 10 секунди през първите 3 минути и след това на всяка минута: батерията на устройството за родители пада.

1 звуков сигнал на всеки 20 секунди: връзката между устройството за родители и устройството за бебето е изгубена, иконата за връзка се показва на екрана на устройството за родители и бутонът за връзка е червен.

Какво означава цветът на светодиода за батерията (зелен, оранжев, червен) или изгасналият светодиод за състоянието на батерията?

Когато устройството за родители е свързано към електрическата мрежа, цветът на лампичката за батерията ще показва:

\* Зелен: батерията е пълна.

\* Оранжев: батерията се зарежда.

Когато устройството за родители не е свързано към електрическата мрежа, цветът на лампичката за батерията ще показва:

\* Червен: батерията е почти празна (<10%)

\* Светодиодът не свети: устройството за родители не е включено към електрическата мрежа.

## ШУМ/ЗВУК

### Въпрос

### Отговор

Защо устройството за родители и/или устройството за бебето издава писклив звук?

Възможно е устройството за родители и устройството за бебето и да са твърде близо едно до друго. Погрижете се устройството за родители и устройството за бебето да са на разстояние поне 2,5 метра едно от друго.

Силата на звука на родителското устройство може да е зададена на твърде високо ниво. Намалете силата на звука на устройството за родители.

За причините за звуков сигнал от устройството за родители вижте в ЧЗВ „Защо устройството за родители издава звуков сигнал?“

## ШУМ/ЗВУК

Как мога да изключа звука?	Заглушете устройството, като натиснете долната част на контролния бутон. Когато лентата за сила на звука на екрана е напълно празна, устройството е без звук.
Защо не чувам звук? Защо не чувам плача на бебето? Защо звукът се предава само частично, а не напълно?	<p>Възможно е звукът на устройството за родители да е настроен на твърде слаб или да е изключен. Натиснете горната част на контролния бутон, за да увеличите силата на звука.</p> <p>Може би устройството за родители е зададено „без звук“, пуснете звука, като натиснете горната част на контролния бутон и регулирате силата на звука.</p> <p>Нивото на чувствителност е зададено твърде ниско, регулирайте чувствителността в менюто на устройството за родители до по-високо ниво.</p> <p>Устройството при бебето може да е твърде далеч от вашето бебе. Уверете се, че устройството при бебето е на разстояние не повече от 1,5 метра/5 фута от бебето за оптимално разпознаване на звука. По-близо от 1 метър увеличава риска от задушаване.</p>
Защо устройството за родители реагира прекалено бързо на други звуци, освен тези от бебето ми?	<p>Устройството за бебето улавя и други звуци, освен тези на бебето. Преместете устройството за бебето по-близо до бебето (но спазвайте минималното разстояние от 1 метър).</p> <p>Нивото на чувствителност може да е настроено на твърде високо. Когато бебето ви издава меки звуци, чувствителността трябва да бъде по-висока. Колкото по-силни звуци издава бебето ви обаче, толкова по-ниско ниво на чувствителността можете да зададете на устройството за родители. Можете да промените чувствителността на бебелефона от менюто на устройството за родители.</p>
Защо устройството за родители издава жужащ звук?	<p>Смущения могат да възникнат, когато устройството за родители е извън обхвата на устройството при бебето. Смущения може да възникнат и ако има твърде много стени или тавани между устройството за родители и устройството за бебето, или когато има включени други безжични устройства в обхват 2,4 GHz (напр. микровълнова фурна, Wi-Fi рутер).</p> <p>Поставете устройството за родители на различно място, по-близо до устройството при бебето, или изключете други безжични устройства.</p> <p>Ако този отговор не ви помогне, вижте другите ЧЗВ за „Защо устройството за родители и/или устройството за бебето издават писклив звук?“</p>
Колко дълго ще се възпроизвежда успокояващ звук от устройството за бебето?	След като изберете успокояващ звук, той ще се повтаря непрекъснато приблизително 15 минути. В случай че искате да пуснете всички налични приспивни песни, изберете „Всички приспивни песни“.



## ШУМ/ЗВУК

---

Как мога да усиля звука на успокояващия звук?  
Можете да регулирате силата на звука на успокояващия звук от устройството за родители, но не и от устройството за бебето. Натиснете бутон за успокояващи звуци на устройството за родители, за да отворите менюто за успокояващи звуци и да регулирате силата на звука.

---

## ВРЕМЕ НА РАБОТА/РАБОТЕН ОБХВАТ

---

### Въпрос

Защо бебелефонът ми работи в много по-малък обхват от посочения в това ръководство за потребителя?

### Отговор

Посоченият работен обхват от 300 метра важи само на открито и при видимост по права линия между двете устройства. В зависимост от заобикалящата среда и други смущаващи фактори работният обхват може да е по-малък (вижте таблицата в глава „Поставяне на бебелефона“).

---

Вътре в дома ви работният обхват е до 50 метра, което също се ограничава от броя и вида стени и/или тавани между устройството за родители и устройството за бебето.

---

Времето на работа на устройството за родители се прогнозира да бъде до 12 часа.

Защо времето на работа на моето устройство за родители е по-кратко?

Яркостта на образа на устройството за родители може да е твърде висока, поради което устройството за родители консумира много енергия. Намалете яркостта на устройството за родители.

---

Устройството за родители консумира много енергия, когато видео дисплеят е включен постоянно. Активирайте режим Аудио, Vox или Еко от менюто на устройството за родители, за да увеличите работното време (вижте глава „Функции“, раздели „Аудио Режим“, „Режим Vox“ или „ЕКО режим“).

---

Силата на звука на устройството за родители може да е твърде висока, поради което устройството за родители консумира много енергия. Намалете силата на звука на устройството за родители.

---

Като всяко друго акумулаторно електронно устройство, капацитетът на батерията намалява след дълъг период на ползване.

---

## ВИДЕО ДИСПЛЕЙ

### Въпрос

Защо има смущения в устройството за родители? Защо видео дисплеят на устройството за родители мига?

### Отговор

Смущения могат да възникнат, когато устройството за родители е извън обхвата на устройството при бебето. Смущения може да възникнат и ако има твърде много стени или тавани между устройството за родители и устройството за бебето, или когато има включени други безжични устройства в обхват 2,4 GHz (напр. микровълнова фурна, Wi-Fi рутер).

Може би имате повече от 2 комплекта бебешки устройства далеч едно от друго, в идеалния случай в отделни стаи.

Поставете устройството за родители на различно място, по-близо до устройството при бебето, или изключете други безжични устройства.

Акумулаторната батерия на устройството за родители може да има нужда от зареждане.

Защо на видео дисплея няма изображение, когато индикаторът за връзка е зелен?

Устройството за родители може да бъде в режим Аудио, Vox или ЕКО. Натиснете бутона за режим отдясно на устройството за родители, за да превключвате режимите (вижте раздел „Режими“).

Защо изображението на видео дисплея не е ясно?

Яркостта на дисплея може да е твърде ниска. Увеличете яркостта на дисплея на устройството за родители, като използвате контролния бутон в центъра (вижте раздел „Яркост“).

Може би обективът на устройството при бебето е замърсен. Почистете обектива със суха кърпа.

Устройството при бебето може да е твърде далеч от вашето бебе. Уверете се, че устройството за бебето е на не повече от 1,5 метра от бебето за оптимално качество на образа. По-близо от 1 метър увеличава риска от задушаване.

## Обща информация

Акумулаторна литиевойонна батерия (2600 mAh)

Wi-Fi честотна лента: IEEE 802.11 b/g/n 2,4 GHz

Максимална радиочестотна мощност:  $\leq 20$  dBm

Захранващ блок:

Модел: ASSA105x-050100

x = E (щепсел тип EU) / x = B (щепсел тип UK)

x = C (щепсел тип AU) / x = J (щепсел тип BR)

Вход: 100 – 240 V~, 50/60 Hz, 0,35 A

Изход: 5,0 V === 1,0 A, 5,0 W

Средна активна ефективност: >73,6%

Консумирана мощ без натоварване: < 0,10 W

## Монтиране на стена

Инструкции за отпечатване:

Отпечатайте тази страница в мащаб 100% и използвайте шаблона, за да маркирате точната позиция на отворите за винтовете върху стената.

