

Кратко ръководство на потребителя за Wacom Intuos S Black

I. Информация за таблета, как да го настроите и как да го използвате:

Вашият таблет Wacom Intuos™ ви предлага разнообразни начини да се изразявате творчески.

Вашият Wacom Intuos може да се използва само с писалката, придружаваща вашия продукт, или с писалка или инструмент на Wacom, предназначен за използване с тази версия на Wacom Intuos.

1. Прикрепете всички стойки, които са включени в устройството ви.
2. Настройте работното си място.
3. Свържете устройството си към компютъра.
4. Инсталирайте драйвера.
5. Настройте работната си площ.
6. Поставете таблета, писалката и клавиатурата за лесен достъп.
7. Регулирайте монитора си така, че да можете да го разглеждате удобно, без да го правите, като го поставите на една ръка разстояние от вас.
8. Поставете таблета, така че курсорът на екрана да следва същата посока, в която се движат ръцете ви на таблета.
9. Ако използвате таблета като инструмент за творчество, помислете за поставяне на таблета под клавиатурата и центрирано под монитора.

Инсталирайте драйвера:

Важно: Трябва да инсталирате драйвера, за да работи вашето устройство правилно, освен ако вашето устройство не е с предварително инсталиран драйвер.

1. Отидете на страницата Wacom драйвери.
2. Щракнете върху Изтегли до последния драйвер, който съответства на операционната система на вашия компютър.
3. Следвайте указанията, за да завършите инсталирането на драйвера.

Актуализирайте драйвера:

Актуализираните драйвери са достъпни периодично в Wacom Desktop Center и на страницата Wacom драйвери. Проверявайте редовно и актуализирайте, така че устройството ви да има най-новите функции и функционалност.

- От Wacom Desktop Center, изберете Updates, след което щракнете върху актуализацията, за да го инсталирате.
- Ако Wacom Desktop Center не е налице за вашето устройство, отидете на страницата на Wacom драйверите, за да намерите най-новите актуализации.

Забележка: Устройството няма да работи, ако деинсталирате драйвера. Ако деинсталирате драйвера, преинсталирайте най-новия драйвер, така че устройството да работи отново. Ако драйверът е преинсталиран, вашето устройство ще се върне към настройките по подразбиране.

Започнете работа с таблета:

1. Свържете устройството си с компютъра.
2. Инсталирайте софтуера на драйвера на вашия компютър.

Използвайте писалката на таблета:

Използвайте писалката, за да взаимодействате с устройството си. Това включва рисуване, писане или преместване на елементи и активиране на настройките, които зададете на бутоните с писалки.

Съвети:

- Дръжте писалката, както обикновено бихте държали писалка или молив. Регулирайте сцеплението си така, че да можете лесно да натискате бутоните на писалката с помощта на палеца (препоръчително) или показалеца, без да го натискате случайно.
- За да улесните достъпа до инструменти в приложения като Adobe Photoshop, присвоите модификатори като Alt и Ctrl към бутоните с писалка, така че да не се налага да използвате клавишите на клавиатурата.

Важно: Можете да персонализирате потребителските опции, които променят начина, по който писалката работи с вашето устройство. Изпробвайте двата режима на Pen Button, за да видите кое е най-доброто за вас.

Перо на върха и гумата:

- Чертеж или знак: Начертайте или подпирайте върха на писалката директно върху повърхността на устройството.

Забележка: Писалките са чувствителни на натиск, така че колкото по-трудно натиснете, толкова по-дебели са линиите ви и колкото по-плътен е цветът.

- **Преместете курсора:** Преместете писалката, като я държите леко над устройството, без да докосвате повърхността на екрана.
- **Щракнете двукратно:** Натиснете бързо екрана два пъти на същото място с върха на писалката.
- **Изтриване:** Обърнете писалката към страната, която е срещу върха на писалката, и преместете гумата върху областта, която искате да изтриете, точно както бихте използвали гумата върху молив.

Забележка: Някои химикалки нямат гуми.

- **Изберете елемент:** Докоснете екрана веднъж с върха на писалката.
- **Преместване на елемент:** Изберете елемента с върха на писалката, след което плъзнете върха на писалката на екрана, за да го преместите.

Съхраняване на писалката:

Съхранявайте писалката добре, за да я поддържате в добро състояние и да помагате на писалката да издържи по-дълго.

Важно: Съхранявайте писалката, така че да няма натиск върху върха на писалката или гумата.

- Ако вашето устройство има стойка за писалка, съхранявайте писалката с върха надолу в стойката.
- Ако вашето устройство е снабдено с писалка, съхранявайте писалката в кутията с писалката.
- Ако устройството ви има писалка, държач или тава, писалката може да се съхранява там.

Съвет: Не оставяйте писалката на устройството, когато не използвате писалката. Това може да причини проблеми, когато използвате мишка и може да попречите на компютъра ви да спи.

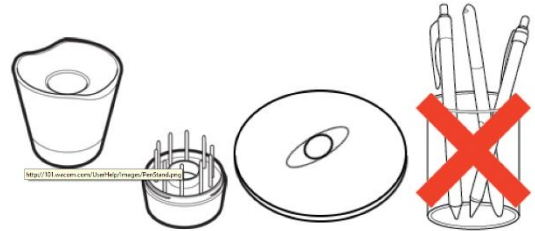

Стойките за писалката варират в зависимост от вида на таблета, който сте закупили.

Персонализирайте функциите на писалката си:

Персонализирайте функциите на писалката, като зададете настройките на бутоните на писалката, регулирате усещането и натиска на върха на писалката и изберете как да извършите кликане с десния бутон.

Забележка: Някои химикалки нямат бутони или гуми. Задайте настройки на бутона за писалка и върха на писалката

1. Отворете Wacom Tablet Properties.

Забележка: Опциите, налични в Wacom Tablet Properties, ще варират в зависимост от вашето устройство.

2. Ако има ред от инструменти, изберете писалката.
3. Изберете раздела Писалка.
4. За всеки от бутоните на писалката изберете желаната настройка от падащото меню до писалката.
5. За върха на писалката, щракнете двукратно върху върха на писалката в изображението, за да покажете падащо меню. След това изберете настройката за извършване на писалката, когато докоснете повърхността на таблета с нея.

Предупреждение: Върхът на писалката трябва да е настроен на "Клик", за да рисувате в повечето графични приложения.

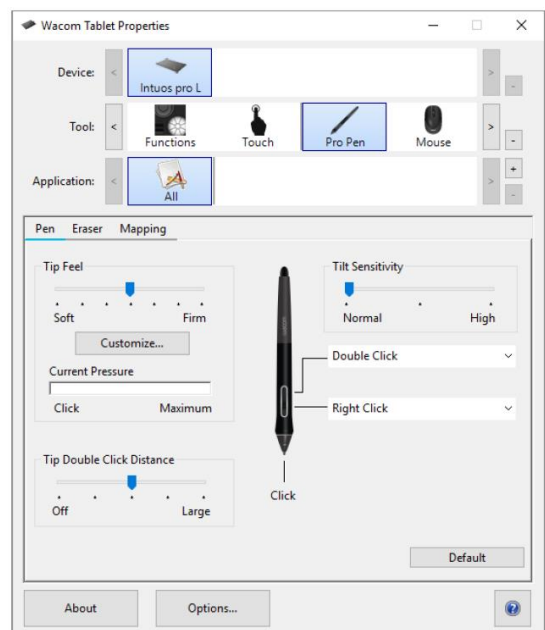

Подмяна на писците:

Допълнителни писци за писалки и инструмент за отстраняване на писците са пхнати в края на писалката. Погледнете илюстрациите по-долу за повече подробности:

- Дръжте писалката в двете си ръце, едната до края и другата до страничните бутони.
- Внимателно завъртете писалката, за да разкриете допълнителните издатини вътре.
- Използвайте гърба на писалката, за да извадите писеца си.

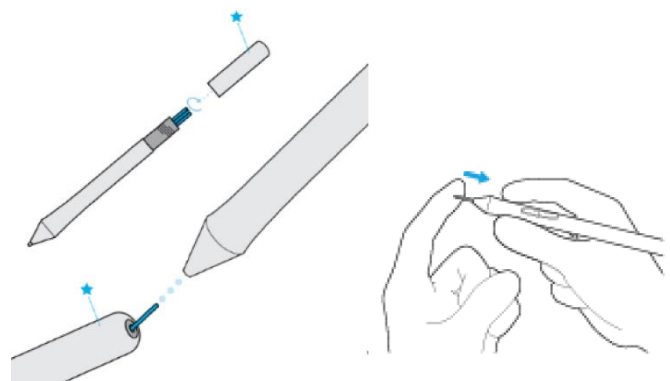

- Сменете писалката като плъзнете края право в бараката на писалката бавно и здраво, докато спре.
 - Внимателно завъртете края на писалката на писалката, когато сте готови.
- НЕ се опитвайте да махнете края на писалката, като я издърпате. НЕ затягайте края на писеца.

Персонализирайте устройството си в Wacom Tablet Properties:

Можете да персонализирате вашето устройство, писалка и други инструменти в Wacom Tablet Properties, така че да работят по ваш начин. Отворете "Настройки на Wacom Tablet", за да видите настройките, които можете да персонализирате.

Забележка: Опциите, налични в Wacom Tablet Properties, ще варират в зависимост от вашето устройство.

Какво мога да персонализирам в Wacom Tablet Properties?

Задайте функции на компоненти като ExpressKeys™, Touch Rings, Rocker Rings, Touch Strips, бутони за писалки и върха на писалката.

Изберете настройките, които искате да активирате.

Задайте настройки, които се променят в зависимост от приложението, което използвате, като създавате специфични за приложението настройки.

Създайте и задайте екранни контроли, като панелите на екранните клавиши и радиалните менюта.

Определете кои устройства да превключвате, когато показвате Превключвател, ако използвате няколко устройства или монитори.

Върнете настройките в раздел, който преглеждате, на настройките по подразбиране.

Задайте разширени опции, като например начина, по който вашата писалка да извършва кликования.

ExpressKeys™:

ExpressKeys™ са персонализируеми бутони на вашето устройство. Когато натиснете ExpressKey, активирате присвоените настройки, като кликования на мишката, модификатори или навигационни функции.

Можете да преглеждате и промените кои настройки са зададени в Wacom Tablet Properties.

1. В Wacom Tablet Properties, ако има редове на устройства и инструменти, изберете вашето устройство и след това изберете Functions.
2. Щракнете върху раздела ExpressKeys™ или Tablet, в зависимост от вашето устройство.
3. Изберете желаната настройка за всеки ExpressKey от падащото меню.

Съвети:

- Можете да използвате ExpressKeys™ в комбинация един с друг. Например, задайте Ctrl на един ExpressKey и Alt към друг. Когато натиснете и двата ExpressKeys™ едновременно, активирате функцията Ctrl + Alt.
- Ако вашето устройство има ExpressKeys™ от двете страни, можете да зададете настройки на лявата и дясната страна поотделно.
- Можете да активирате Express View, за да покажете текущите настройки.
- Някои приложения заменят настройките на ExpressKey.

Забележка: Местоположенията и функциите на ExpressKeys™ може да варират в зависимост от вашето устройство.

Update на таблета ви:

- Ако е налице за вашето устройство, вие сте уведомени за актуализации на драйвера, фърмуера или BIOS чрез уведомление в Updates
- Изберете Актуализации, след което щракнете върху актуализацията, за да я инсталирате.
- Получаване на приложения и продукти
- Кликнете върху Marketplace, за да намерите приложения, които могат да подобрят работния ви поток.
- Получаване на поддръжка за продукти на Wacom.

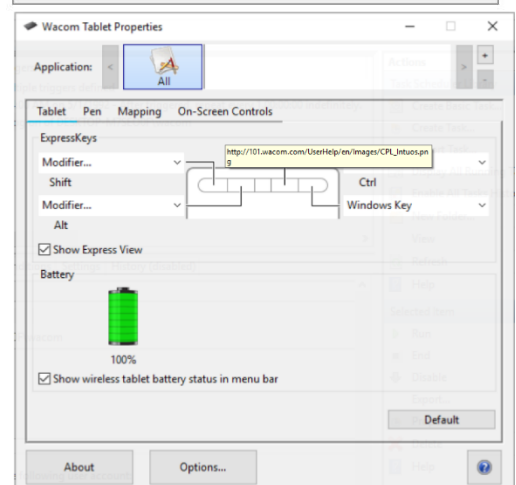
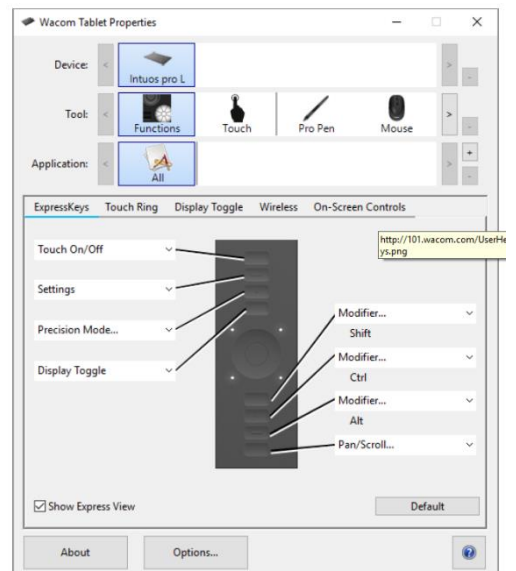

- Изберете Поддръжка, за да видите често задавани въпроси и уроци на уеб сайта на Wacom и да се свържете с Поддръжка.
- Ако е налице за вашето устройство, изберете устройство в My Devices, за да видите документация, уроци и важна информация за продукта.
- Отидете в Още> Онлайн помощ или Помощ> Онлайн помощ, за да видите помощни теми.
- Влезане с идентификационния номер на Wacom.
- Влезте с Вашия ID на Wacom, за да имате достъп до Wacom Cloud.
- Кликнете върху името си, за да прегледате и актуализирате потребителския си профил.

Кликнете върху Още, за да промените настройките за поверителност, за да конфигурирате начина на стартиране на работния плот на Wacom, да получите достъп до помощ и да намерите Wacom в социалните медии.

Ако функцията се поддържа от устройството ви, можете да промените ориентацията, в която се използва таблетът ви, като изберете страната на устройството, на която искате ExpressKeys™ да се включи. Тази настройка се отнася за всички инструменти и приложения.

За да се възползвате от характеристиките на писалката, които Microsoft Windows поддържа, изберете Използване на Windows Ink.

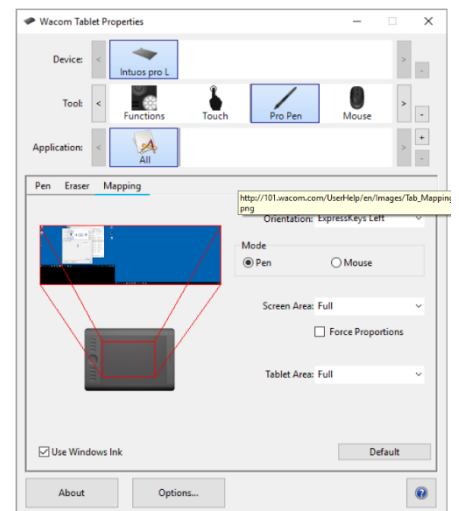

Горепосочената екранна снимка е с описателни цели; тя може да не съвпада с екрана ви.

Настройка на активната зона на таблета:

Активният участък е областта на таблета, с която взаимодействате с писалка и докоснете, ако таблета ви има Touch функция. Активната област може да бъде обозначена с различен цвят или с шаблон. Краищата на активната зона могат да бъдат очертани или означени със знаци в ъглите.

Как съответната област на таблета съответства на мониторите ви?

Ако имате монитор, прикрепен към вашия компютър, активната площ ще се разполага към целия ви монитор.

Ако имате няколко монитора, прикрепени към компютъра, активната зона се предава на всички монитори.

Как движението на писалката на устройството съответства на това, което виждате на монитора?

- Където поставите писалката върху таблета, курсора на екрана се придвижва до съответната точка на монитора.
- Курсорът на екрана на монитора ви следва движението ви по повърхността на таблетката.

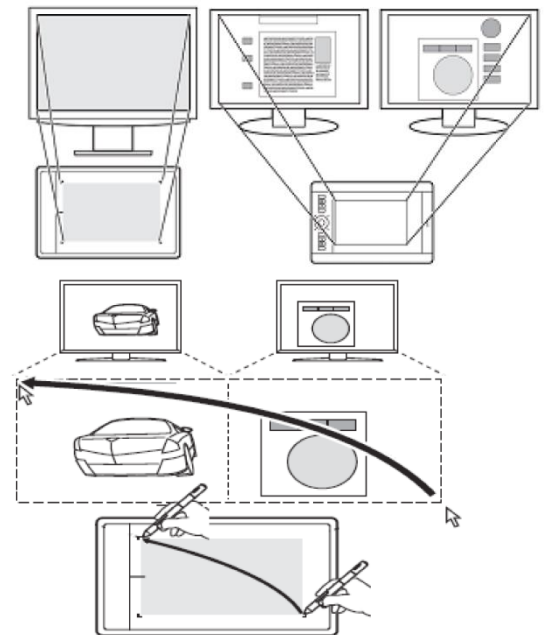

Съвети за работа в активната площ на таблета:

Можете да персонализирате как активната зона на таблета се приближава към мониторите ви в раздела Mapping в Wacom Tablet Properties.

Можете да превключвате между работата на всички ваши монитори наведнъж, за да работите върху отделен монитор, като използвате функцията Display Toggle.

Ако устройството ви има Touch функционалност, можете също да използвате жестове в активната област, за да изпълнявате определени функции, като например двукратно натискане, за да щракнете двукратно върху елемент. Можете да прегледате опциите за жестове в раздела Touch в Wacom Tablet Properties.

Превключете между дисплеите с помощта на функцията за превключване на дисплея

Можете да превключвате между дисплеите, като използвате функцията "Превключване на дисплея", за да можете бързо да превключвате между работата на всички монитори и работата на отделен монитор.

Показване на превключвателя за превключване между дисплея, който сте задали в раздела Mapping и всеки от мониторите си един по един.

1. Присвояване на дисплея Превключете към едно от персонализираните компоненти на устройството си, като ExpressKey или екранно управление.
2. Отидете в менюто на свойствата на дисплея на компютъра и изберете разширение, така че да използвате няколко монитора като един непрекъснат дисплей.

- Ако отразите или дублирате мониторите си или се показват само на един монитор, не е налице дисплей за превключване на дисплея.

Сега, когато задействате функцията "Превключване на дисплея", вие циркулирате между опцията за дисплей, зададена в раздела Mapping на всеки от мониторите.

Грижа за вашето устройство:

Изпълнявайте тези съвети за поддръжка, за да осигурите оптимална производителност на устройството си.

Предупреждение: Не изхвърляйте течности върху устройството или писалката. При разливане на течности устройствата може да се повредят.

- Почистете устройството си с помощта на антистатичен плат или леко влажна кърпа и леко натиск.

Предупреждение: Не използвайте алкохол или препарат за почистване на устройството.

- Не го обвивайте около устройството, когато го съхранявате.
- Сменявайте често писците на писалката, за да избегнете издраскването на повърхността с износени писци.
- Избягвайте екстремни температури.

Важно: Не разглобявайте устройството или писалката. Демонстрирането на устройството прекъсва гаранцията.

II. За този документ:

Този документ се нарича "Кратко ръководство за потребителя". То има за цел да помогне с настройките, функциите и разширената функции на устройствата на Wacom, включително таблети, писалки и аксесоари. Когато преглеждате Краткото ръководство за потребителя, има няколко допълнителни описания, които да обръщат специално внимание на това, което ви дава важна информация относно използването на вашето Wacom устройство. Следните описания са налице в Помощ за потребителя:

Важно: Това указание съдържа конкретна информация, която може да е необходима за оптималното използване на вашето устройство или информация, която трябва да знаете за вашето устройство.

Предупреждение: Това указание предоставя конкретна информация, която може да е необходима за безопасното използване на вашето устройство, включително, но не само физическа безопасност или безопасно управление на вашите файлове и данни, както и мерки за най-добра практика, за да се гарантира, че вашето устройство работи правилно.

Забележка: Това указание предоставя обща информация за използването на вашето устройство, включително ефективност и подробности за характеристиките, вариациите или ограниченията. Това указание се използва и за да се установи дали дадена функция или функция не е налице на всички устройства.

Съвет: това указание предоставя допълнителна информация за това как да използвате устройството си, включително преки пътища и полезни препоръки.