



MS550/MX550/MW550/

MH550/TH550

Цифров проектор

Ръководство за потребителя

Информация за гаранциите и авторските права

Ограничена гаранция

BenQ гарантира, че продуктът е свободен от дефекти в материала и изработката при нормална употреба и съхранение.

При предявяване на гаранционни претенции е необходимо да представите доказателство за датата на покупката. В случай, че бъде установен дефект в продукта по време на гаранционния период, единственото задължение на BenQ и решение за вас, ще бъде смяната на дефектните части (заедно с вложения за целта труд). Ако възникнат дефекти по време на гаранционния период, незабавно уведомете доставчика, от когото сте закупили продукта.

Важно: Горните гаранции ще бъдат отменени, ако клиентът не може да работи с продукта според писмените инструкции на BenQ, особено околната влажност трябва да бъде поддържана в граници 10% – 90%, температурният обхват 0°C до 35°C, надморската височина не трябва да бъде по-голяма от 4 920 фута и е необходимо да се избягва работа с проектора в запрашени среди. Гаранцията ви предоставя специфични юридическа права, но в някои страни можете да разполагате и с други права.

За допълнителна информация, вижте www.BenQ.com.

Авторски права

Авторски права © 2018 на BenQ Corporation. Всички права запазени. Възпроизвеждането, предаването, презаписването, записването в система или превеждането на информацията на какъв да е език или компютърен език, под каква да е форма и на всички възможни носители - електронни, магнитни, оптични, химически, на хартия или по друг начин, без предварителното писмено разрешение на BenQ Corporation е забранено.

Отказ от отговорност

BenQ Corporation не поема отговорност за гаранции, директни или косвени, по отношение на съдържанието на настоящото ръководство, а също и гаранции по отношение на възможността за продажба, годността на продукта за дадена или други специални цели. Освен това BenQ Corporation си запазват правото да редактират настоящата публикация и периодично да правят промени в съдържанието, без задължение да уведомяват за съответните редакции и промени.

*DLP, Digital Micromirror Device и DMD са търговски марки на Texas Instruments. Останалите са собственост на съответните фирми или организации.

Патенти

Моля, отидете на адрес <http://patmarking.benq.com/> за подробности относно патентния обхват на проекторите на BenQ.

Съдържание

Информация за гаранциите и авторските права	2
Важни инструкции за безопасност	4
Въведение	7
Съдържание на доставката	7
Изглед на проектора отвън	8
Органи за управление и функции	9
Разполагане на проектора	12
Избор на място	12
Получаване на предпочитания размер на прожектираното изображение	13
Монтаж на проектора	16
Настройка на прожектираното изображение	17
Свързване	19
Работа	21
Пускане на проектора	21
Използване на менютата	22
Захващане на проектора	24
Превключване на входния сигнал	25
Изключване на проектора	26
Директно изключване на захранването	26
Работа на менюто	27
Осн. меню	27
Разширени меню	29
Поддръжка	38
Поддръжка на проектора	38
Информация за лампата	39
Отстраняване на повреди	46
Спецификации	47
Спецификации на проектора	47
Размери	48
Схема на синхронизация	49

Важни инструкции за безопасност

Пректорът е създаден и изпробван, за да удовлетвори последните стандарти за защита на свързаното с информационните технологии оборудване. За да осигурите безопасното използване на продукта обаче, е важно да следвате упоменатите в настоящото ръководство инструкции и маркировките на продукта.

1. **Моля, прочетете ръководството преди да започнете работа с проектора.** Запазете за справки в бъдеще.

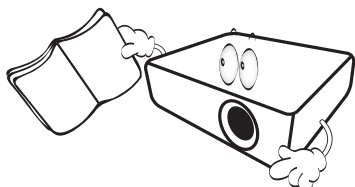

2. **Не гледайте директно в обектива на проектора по време на работа.** Интензивният светлинен лъч може да увреди очите.

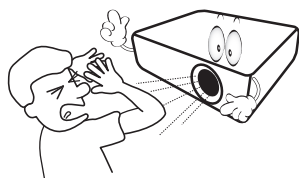

3. **За сервизно обслужване се обръщайте към квалифициран сервизен персонал.**

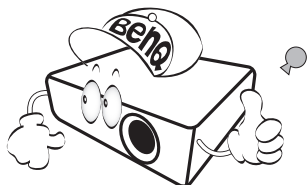

4. **Винаги отваряйте затвора на обектива (ако има такъв) или махайте капачката на обектива (ако има такъв), когато лампата на проектора е включена.**

5. По време на работа се наблюдава голямо нагорещяване на лампата. Оставете проектора да се охлади около 45 минути преди да свалите сглобката на лампата за смяна.

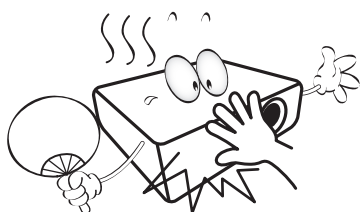

6. В някои страни мрежовото напрежение НЕ Е стабилно. Този проектор е конструиран да работи безопасно със захранващо напрежение между 100 до 240 волта променливотоково напрежение, но би могъл да се повреди при спиране на захранването, или ако възникнат колебания от ± 10 волта. **В области с нестабилно захранващо напрежение се препоръчва да свързвате проектора през стабилизатор на напрежението, предпазител от свръхнапрежение или непрекъсваем източник на захранване (UPS).**

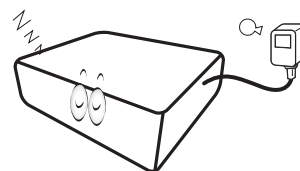

7. Не блокирайте обектива на проектора с обекти при използването му, тъй като е възможно нагряване и деформиране, дори пожар. За временно изключване на лампата, използвайте функцията blank (Празен).

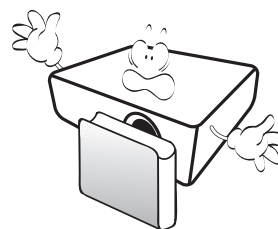

8. Не използвайте лампата след номиналния ѝ експлоатационен период. Твърде дългото използване на лампата извън указания експлоатационен период може в редки случаи да доведе до счупването ѝ.

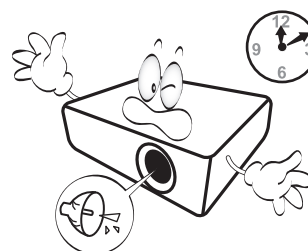

9. Никога не сменяйте сглобката на лампата или други електрически компоненти при включен проектор.

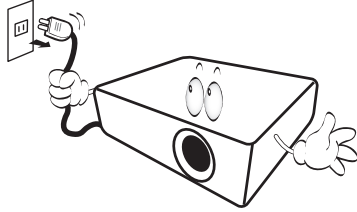

10. Не поставяйте този продукт върху нестабилна количка, стойка или маса. Продуктът може да падне, понасяйки сериозни повреди.

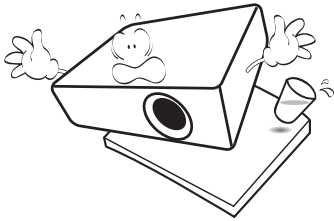

11. Не правете опити за разглобяване на проектора. В него има места с опасно високо напрежение. При докосване на части под напрежение е възможен фатален изход. Единствената част, която подлежи на обслужване е лампата и тя има собствен подвижен капак.

При никакви обстоятелства не трябва да отстранявате или сваляте останалите капаци. Обръщайте се само към подходящо квалифициран, професионален сервиз.

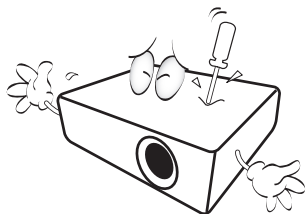

12. Не блокирайте вентилационните отвори.

- Не поставяйте проектора върху одеяла, легла или други меки повърхности.
- Не покривайте проектора с платна или други подобни.
- Не поставяйте в близост до проектора запалими материали.

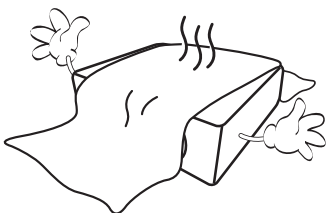

Ако вентилационните отвори са сериозно възпрепятствани, прегряването във вътрешността на проектора може да доведе до пожар.

13. Винаги поставяйте проектора на равна, хоризонтална повърхност по време на работа.

- Не използвайте, ако ъгълът на накланяне е по-голям от 10 градуса наляво или надясно, а накланянето назад не трябва да надхвърля 15 градуса. Използването на проектора, когато не е напълно хоризонтален, може да доведе до неправилно функциониране или повреда в лампата.

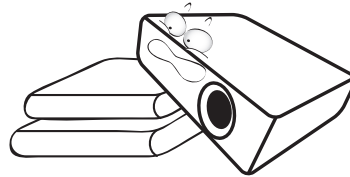

14. Не изправяйте проектора вертикално докрай. Това може да доведе до прекатурване на проектора, да причини наранявания или повреди.

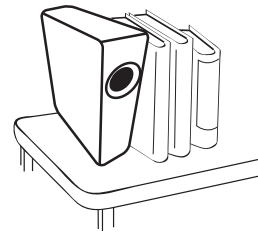

15. Не стъпвайте върху проектора и не поставяйте предмети върху него. Освен възможните физически щети на проектора, това може да доведе до инциденти и евентуални наранявания.

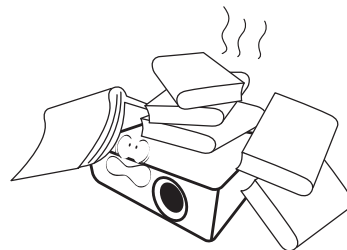

16. Когато проекторът работи, можете да усетите затопляне на въздуха и миризма от вентилационната му решетка. Това е нормално и не означава наличие на дефект в продукта.

17. Не поставяйте течности в близост до проектора. Разливането на течности върху него може да причини повреда. Ако проекторът се навлажни, го изключете от контакта на захранването и повикайте техник на BenQ за сервис.

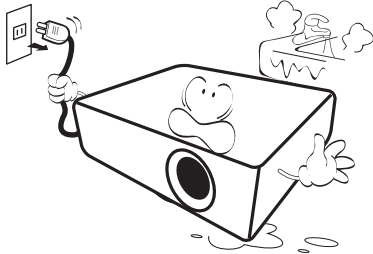

18. Продуктът може да показва обърнати изображения при монтаж на тавана/стената.

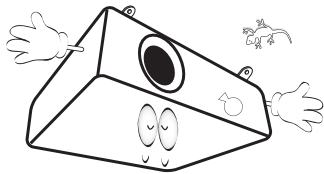

19. Този апарат трябва да бъде заземен.



Hg – лампата съдържа живак. Да се депонира в съответствие с местните закони за изхвърляне на отпадъци. Вж. www.lamprecycle.org.

20. Не използвайте проектора при никое от следните условия.

- В затворени пространства или места с лоша вентилация. Уверете се, че проекторът се монтира поне на 50 cm от стените при наличие на свободен въздушен поток.
- Места, на които е възможно достигане на високи температурни стойности, като вътрешността на автомобили с вдигнати прозорци.
- Места с висока влажност, запрашеност или цигарен дим могат да влошат оптичните компоненти, скъсят експлоатационния период и затъмнят изображението.

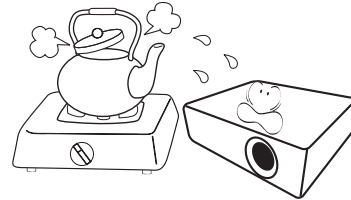

- Места в близост до противопожарни инсталации
- Места с околна температура над 40 °C/104 °F
- Места с надморска височина над 3 000 m (10 000 фута).

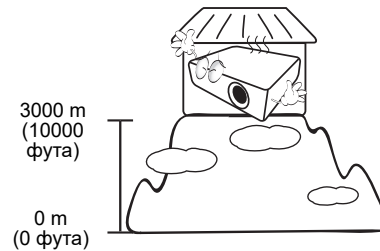

Въведение

Съдържание на доставката

Внимателно разопакувайте и проверете, дали доставката съдържа всички от описаните по-долу елементи. Ако някой от елементите липсва, се обърнете към доставчика.

Стандартни аксесоари

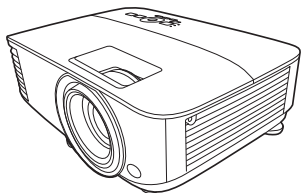

Проектор

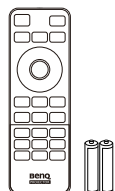

Дистанционно управление с батерии

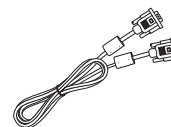

VGA кабел



Ръководство за бързо стартиране



Гаранционна карта*

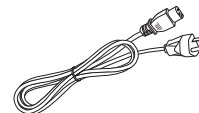

Захранващ кабел



- Доставените принадлежности са подходящи за вашия регион и е възможно да се различават от показаните на илюстрацията.
- *Гаранционна карта се предлага само за определени региони. Можете да получите подробна информация от доставчика.

Допълнителни принадлежности

1. Комплект с резервна лампа
2. 3-измерни очила
3. Противопрахов филтър

Смяна на батериите на дистанционното управление

1. Натиснете за отваряне капачето на батериите, както е показано.
2. Извадете старите батерии (ако е приложимо) и поставете две батерии AAA. Уверете се, че положителните и отрицателните краища са разположени правилно, както е показано.
3. Сменете капачето на батериите, докато щракне на мястото си.

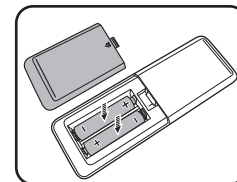
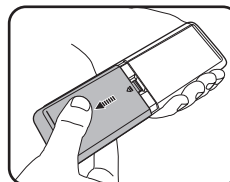



- Избягвайте оставянето на дистанционното управление и батериите в среда с твърде висока температура и влажност, като кухненски помещения, бани, сауни, солариуми или в затворени автомобили.
- Сменяйте батерията с нова от същия тип или еквивалентна, от препоръчвания от производителя вид.
- Изхвърляйте използваните батерии според инструкциите на производителя и местните разпоредби за опазване на околната среда.
- Никога не хвърляйте батериите в огън. Съществува риск от експлозия.
- Ако батериите са изтощени или ако няма да използвате дистанционното управление за продължителен период, е необходимо да ги извадите, за да предотвратите повреди в дистанционното управление при евентуално протичане на батериите.

Изглед на проектора отвън

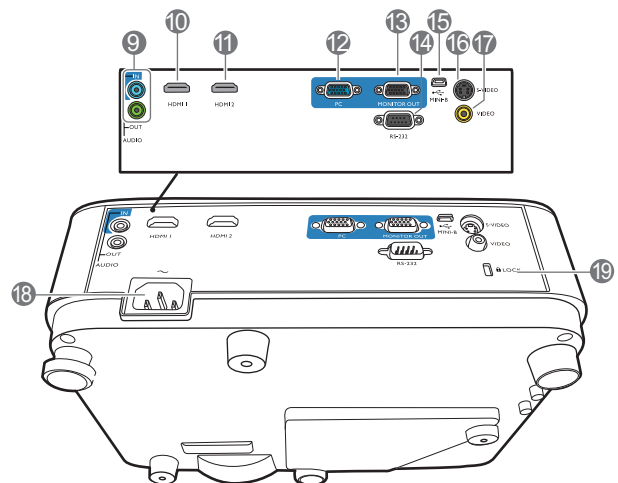
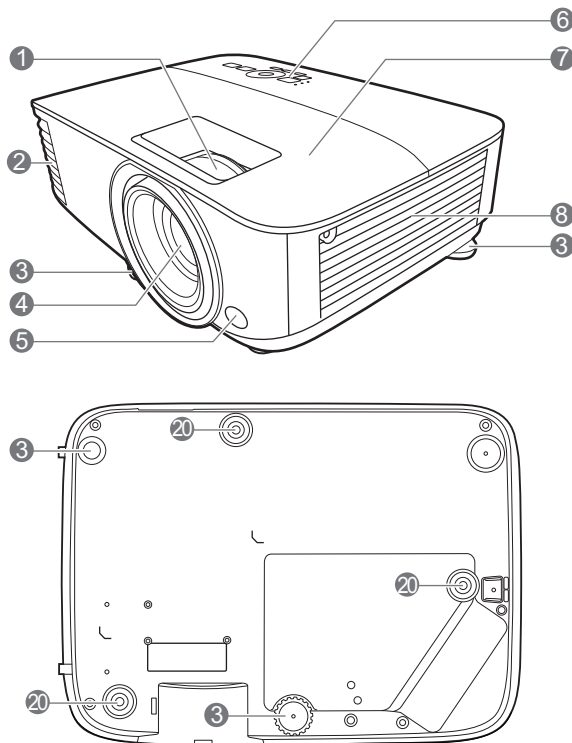

1. Пръстен за фокусиране и пръстен за мащабиране
2. Вентилация (изпускане на горещ въздух)
3. Крачета за регулиране
4. Обектив за прожектиране
5. IR датчик за дистанционно управление
6. Външен панел за управление (Вж. [Органи за управление и функции на страница 9.](#))
7. Капак на лампата
8. Вентилация (вход за горещ въздух)
9. Жак за входни аудио сигнали
Жак за изходни аудио сигнали
10. HDMI 1 входящ порт
11. HDMI 2 входящ порт
12. Жак за входен сигнал RGB (компютър)
13. Жак за изходен сигнал RGB (PC)
14. RS-232 контролен порт
15. USB Mini-B порт
16. Жак за входен сигнал S-Video
17. Жак за входни видео сигнали
18. Жак за променливотоково захранване
19. Отвор за обезопасителни устройства против кражба за монитори
20. Отвори за монтаж на стена

Органи за управление и функции

Проектор & дистанционно управление



Всички бутони, описани в този документ могат да се натискат на проектора, или от дистанционното управление.

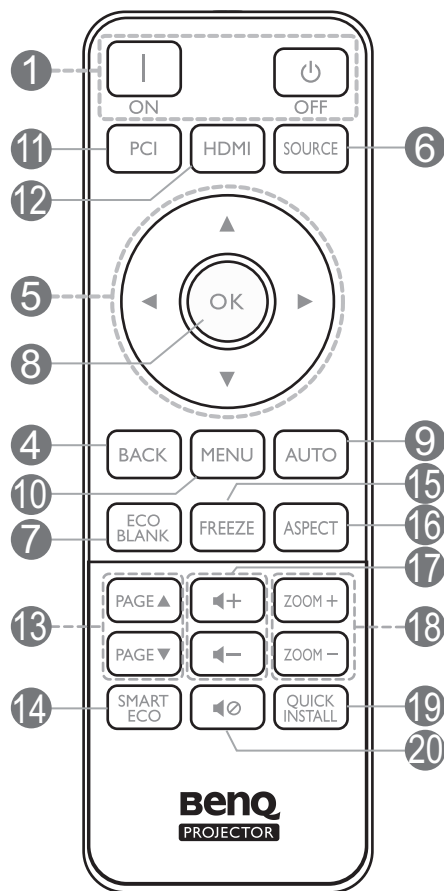
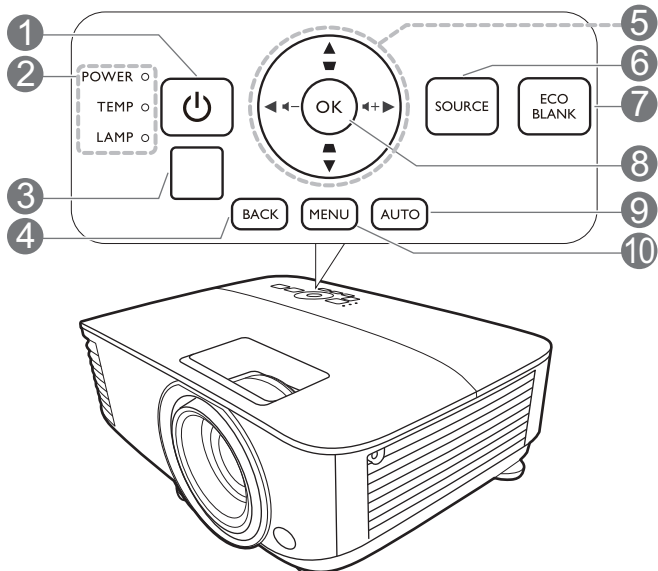

1. POWER (ЗАХРАНВАНЕ)

Превключва проектора от режим на неактивност във включено състояние.

ВКЛ./ Изключено

Превключва проектора от режим на неактивност във включено състояние.

2. Светлинен индикатор (POWER) ЗАХРАНВАНЕ/Светлинен индикатор (TEMP) ТЕМПература/Светлинен индикатор LAMP (ЛАМПА) (Вж. [Индикатори на страница 45.](#))

3. IR датчик за дистанционно управление

4. BACK (НАЗАД)

Връща се в предишното екранно OSD меню, излиза и записва настройките на менюто.

5. Клавиши със стрелки (▲, ▼, ◀, ▶)

При активиране на екранното меню (OSD), тези клавиши се използват като стрелки за избор на елементите на менюто и извършване на съответните настройки.

Клавиши за корекция на трапецовидно изкривяване (△, ▽)

Показва страницата за коригиране на трапецовидно изкривяване.

Бутони за звука ◀- / ▶+

Намалява или увеличава силата на звука на проектора.

6. SOURCE (ИЗТОЧНИК)

Показва лента за избор на източник.

7. ECO BLANK (Икономично изключване на екрана)

Използва се за скриване на картината на екрана.



Не закривайте прожекционния обектив, тъй като това може да доведе до прегряване и деформиране на закриващия предмет, дори възникване на пожар.

8. OK

Потвърждава избрания елемент на екранното меню (OSD).

9. AUTO (АВТОМАТИЧНО)

Автоматично определя най-добрите настройки за синхронизация на картината, когато е избран компютърен сигнал (аналогов RGB).

10. MENU (МЕНЮ)

Включва екранното меню (OSD).

11. Бутон за избор на източник: PC 1

Избира **PC 1** входен източник за показване.

12. Бутон за избор на източник: HDMI

Избира **HDMI** входен източник за показване.

13. PAGE (СТРАНИРАНЕ)+/PAGE (СТРАНИРАНЕ)-

Позволява да работите със софтуерна програма за възпроизвеждане (на свързан компютър), която отговаря на команди за придвижване на страницата нагоре/надолу (като Microsoft PowerPoint).

14. SMART ECO (ИНТЕЛИГЕНТЕН ЕКО РЕЖИМ)

Показва менюто **Лампов режим** за избор на подходящ работен режим на лампата.

15. FREEZE (ЗАМРЪЗВАНЕ)

Изпълнява стоп кадър за прожектираното изображение.

16. ASPECT (ПРОПОРЦИЯ)

Избира пропорцията на показваната картина.

17. Бутони за сила на звука

Намалява или увеличава силата на звука на проектора.

18. ZOOM+ (МАЩАБИРАНЕ+)/ZOOM- (МАЩАБИРАНЕ-)

Увеличава или намалява размера на прожектираната картина.

19. QUICK INSTALL (БЪРЗО ИНСТ.)

Бързо избира няколко функции, за да регулира прожектираното изображение и показва тестов шаблон.

20.

Включва и изключва звука на проектора.

Ефективен обхват на дистанционното управление

Дистанционното управление трябва да бъде държано в рамките на ъгъл от 30 градуса по перпендикуляра на IR датчика(ци) за дистанционно управление, за да функционира правилно. Разстоянието между дистанционното управление и датчика(ците) не трябва да надхвърля 8 метра (~ 26 фута).

Уверете се, че няма препятствия между дистанционното управление и IR датчика(ците) на проектора, които биха могли да отклонят инфрачервения лъч.

- Работа с проектора отпред

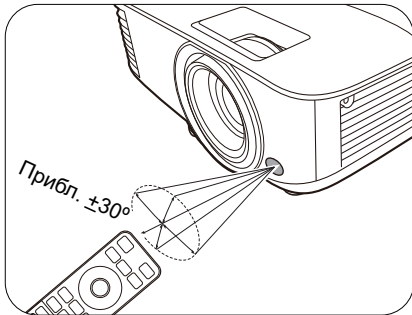

- Работа с проектора отгоре

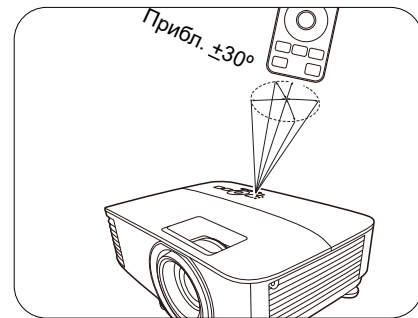

Разполагане на проектора

Избор на място

Преди да изберете място за монтаж на вашия проектор, вземете предвид следните фактори:

- Размер и позиция на екрана
- Място на електрическия контакт
- Място и разстояние между проектора и останалата част на оборудването

Можете да разполагате проектора по следните начини.

1. Предна, маса

Изберете тази позиция, когато проекторът е поставен на маса пред екрана. Това е най-честият начин за разполагане на проектора, който позволява мобилност и лесно настройване.

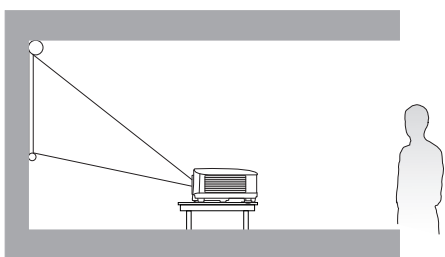

2. Задна, маса

Изберете тази позиция, когато проекторът е поставен на маса зад екрана. Обърнете внимание, че е необходим специален екран за прожектиране назад.

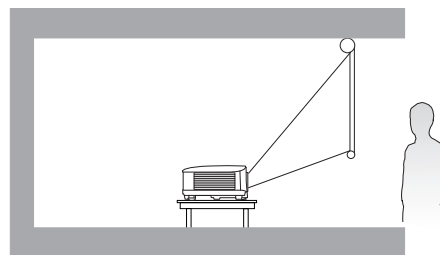

3. Предна, таванна

Изберете тази позиция, когато желаете проекторът да бъде окачен с горната част надолу пред екрана. Закупете набор за монтаж на таван/стена на проектори на BenQ от доставчика за монтаж на вашия проектор.

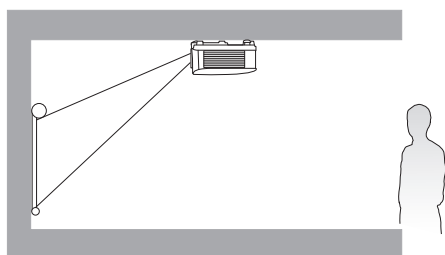

4. Задна, таванна

Изберете тази позиция, когато желаете проекторът да бъде окачен с горната част надолу зад екрана. Обърнете внимание, че за този вид монтаж е необходим екран за прожектиране назад и набор за монтаж на таван/стена на BenQ.

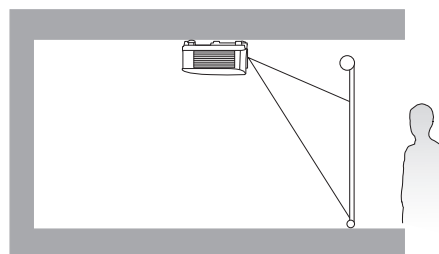

След включване на проектора, отидете в **Разширени Меню - Настройки > Инсталиране на проектора > Инсталиране на проектора** и натиснете ◀/▶ за избор на настройка.

Можете да използвате **QUICK INSTALL (БЪРЗО ИНСТ.)** на дистанционното управление за достъп до това меню.

Получаване на предпочитания размер на прожектираното изображение

Разстоянието от прожекционния обектив до екрана, настройката за мащабиране (ако има) и видеоформата оказват влияние върху размера на прожектираното изображение.

Размери на прожекцията

MS550/MX550

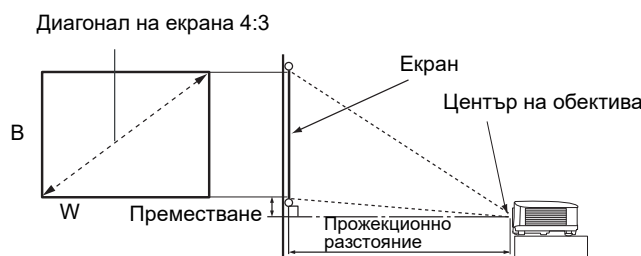

- Пропорцията на екрана е 4:3 и прожектираната картина е в съотношение 4:3

Големина на екрана			Прожекционно разстояние (мм)				Преместване (мм)
Диagonal		B (мм)	Ш (мм)	Мин. разстояние	Средно	Макс. разстояние	
Инча	mm			(с макс. мащабиране)		(мин. мащабиране)	
30	762	457	610	1195	1253	1311	45
40	1016	610	813	1593	1670	1748	61
50	1270	762	1016	1991	2088	2184	76
60	1524	914	1219	2390	2505	2621	91
70	1778	1067	1422	2788	2923	3058	107
80	2032	1219	1626	3186	3341	3495	122
90	2286	1372	1829	3584	3758	3932	137
100	2540	1524	2032	3983	4176	4369	152
110	2794	1676	2235	4381	4593	4806	168
120	3048	1829	2438	4779	5011	5243	183
130	3302	1981	2642	5178	5428	5679	198
140	3556	2134	2845	5576	5846	6116	213
150	3810	2286	3048	5974	6264	6553	229
160	4064	2438	3251	6372	6681	6990	244
170	4318	2591	3454	6771	7099	7427	259
180	4572	2743	3658	7169	7516	7864	274
190	4826	2896	3861	7567	7934	8301	290
200	5080	3048	4064	7965	8352	8738	305
250	6350	3810	5080	9957	10439	10922	381
300	7620	4572	6096	11948	12527	13106	457

Например, ако използвате 120-инчов екран, препоръчаното прожекционно разстояние е 5011 mm.

Ако измереното прожекционно разстояние е 6200 mm, най-близкото съвпадение в колона "Прожекционно разстояние (мм)" е 6264 mm. Търсенето по този ред, показва че е необходим екран с размер 150 инча (около 3,8 m).



За да оптимизирате качеството на вашата прожекция, предлагаме да направите прожекцията в несива зона.

Всички измервания са приблизителни и може да се различават от действителните размери.

BenQ препоръчва, ако възнамерявате да монтирате проектора за постоянно, първо физически да проверите размера на екрана и прожекционното разстояние, като използвате проектора на място, преди да го монтирате за постоянно и да проверите оптичните характеристики на конкретния проектор. Това ще ви помогне да определите точното монтажно положение по най-подходящия за мястото начин.

MW550

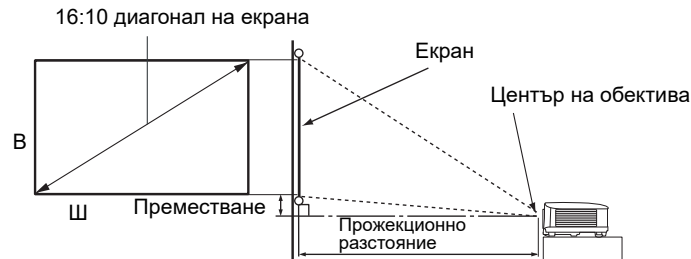

- Аспектното съотношение на екрана е 16:10 и прожектираната картина е в съотношение 16:10

Големина на екрана			Прожекционно разстояние (мм)			Преместване (мм)	
Диагонал		В (мм)	Ш (мм)	Мин. разстояние	Средно		Макс. разстояние
Инча	mm			(с макс. мащабиране)			(мин. мащабиране)
30	762	406	646	1002	1050	1098	0
40	1016	538	862	1335	1400	1465	0
50	1270	673	1077	1669	1750	1831	0
60	1524	808	1292	2003	2100	2197	0
70	1778	942	1508	2337	2450	2563	0
80	2032	1007	1723	2671	2800	2929	0
90	2286	1212	1939	3005	3150	3295	0
100	2540	1346	2154	3339	3500	3662	0
110	2794	1481	2369	3672	3850	4028	0
120	3048	1615	2585	4006	4200	4394	0
130	3302	1750	2800	4340	4550	4760	0
140	3556	1885	3015	4676	4900	5126	0
150	3810	2019	3231	5008	5250	5492	0
160	4064	2154	3446	5342	5600	5859	0
170	4318	2289	3662	5676	5950	6225	0
180	4572	2423	3877	6009	6300	6591	0
190	4826	2558	4092	6343	6650	6957	0
200	5080	2692	4308	6677	7000	7323	0
250	6350	3365	5385	8346	8750	9154	0
300	7620	4039	6462	10016	10500	10985	0

Например, ако използвате 120-инчов екран, препоръчаното прожекционно разстояние е 4200 mm.

- Ако измереното прожекционно разстояние е 5200 mm, най-близкото съвпадение в колона "Прожекционно разстояние (мм)" е 5250 mm. Търсенето по този ред, показва че е необходим екран с размер 150 инча (около 3,8 m).



За да оптимизирате качеството на вашата прожекция, предлагаме да направите прожекцията в несива зона.

Всички измервания са приблизителни и може да се различават от действителните размери. BenQ препоръчва, ако възнамерявате да монтирате проектора за постоянно, първо физически да проверите размера на екрана и прожекционното разстояние, като използвате проектора на място, преди да го монтирате за постоянно и да проверите оптичните характеристики на конкретния проектор. Това ще ви помогне да определите точното монтажно положение по най-подходящия за мястото начин.

MH550/TH550

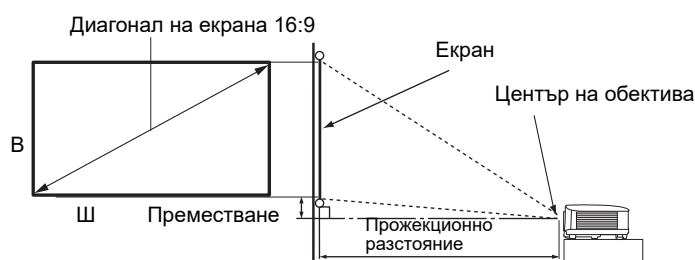

- Пропорцията на екрана е 16:9 и прожектираната картина е в съотношение 16:9

Големина на екрана			Прожекционно разстояние (мм)			Преместване (мм)	
Диagonal		В (мм)	Ш (мм)	Мин. разстояние (с макс. мащабиране)	Средно		Макс. разстояние (мин. мащабиране)
Инча	mm						
30	762	374	664	990	1039	1089	30
40	1016	498	886	1319	1386	1452	40
50	1270	623	1107	1649	1732	1815	50
60	1524	747	1328	1979	2079	2178	60
70	1778	872	1550	2309	2425	2541	70
80	2032	996	1771	2639	2772	2905	80
90	2286	1121	1992	2969	3118	3268	90
100	2540	1245	2214	3299	3465	3631	100
110	2794	1370	2435	3628	3811	3994	110
120	3048	1494	2657	3958	4158	4357	120
130	3302	1619	2878	4288	4504	4720	130
140	3556	1743	3099	4618	4850	5083	139
150	3810	1868	3321	4948	5197	5446	149
160	4064	1992	3542	5278	5543	5809	159
170	4318	2117	3763	5608	5890	6172	169
180	4572	2241	3985	5937	6236	6535	179
190	4826	2366	4206	6267	6583	6898	189
200	5080	2491	4428	6597	6929	7261	199
250	6350	3113	5535	8246	8661	9077	249
300	7620	3736	6641	9896	10394	10892	299

Например, ако използвате 120-инчов екран, препоръчаното прожекционно разстояние е 4158 mm.

Ако измереното прожекционно разстояние е 5200 mm, най-близкото съвпадение в колона "Прожекционно разстояние (mm)" е 5197 mm. Търсенето по този ред, показва че е необходим екран с размер 150 инча (около 3,8 m).



За да оптимизирате качеството на вашата прожекция, предлагаме да направите прожекцията в несива зона.

Всички измервания са приблизителни и може да се различават от действителните размери. BenQ препоръчва, ако възнамерявате да монтирате проектора за постоянно, първо физически да проверите размера на екрана и прожекционното разстояние, като използвате проектора на място, преди да го монтирате за постоянно и да проверите оптичните характеристики на конкретния проектор. Това ще ви помогне да определите точното монтажно положение по най-подходящия за мястото начин.

Монтаж на проектора

Ако възнамерявате да монтирате проектора, настоятелно препоръчваме да използвате подходящ монтажен комплект на BenQ, който да осигури безопасен монтаж.

Ако използвате монтажен комплект на други производители, съществува риск за безопасността, тъй като проекторът може да падне поради неподходящо закрепване, дължащо се на неподходящи датчици или дължина на винтовете.

Преди монтажа на проектора

- Поръчайте монтажен комплект на BenQ от същото място, от което сте закупили вашия проектор на BenQ.
- BenQ препоръчва да закупите и отделен обезопасителен кабел за устройства за монтаж и да го прикрепите здраво към съответния слот на проектора и основата на монтажната скоба. Това осигурява вторично ограничаване на проектора, ако монтажната скоба се разхлаби.
- Помолете вашия дилър да инсталира проектора вместо вас. Ако монтирате проектора сами, той може да падне и да ви нарани.
- Вземете необходимите предпазни мерки, за да предотвратите падане на проектора напр. при земетресение.
- Гаранцията не покрива щети в следствие на монтаж на монитора с монтажен комплект на производител, различен от BenQ.
- Вземете под внимание температурата на околната среда, където проекторът се монтира на тавана/стената. Ако се използва печка, температурата в близост до тавана/стената може да е по-висока от очакваното.
- Прочетете ръководството на потребителя за монтажния комплект за обхвата на въртящия момент. Затягането с въртящ момент, по-висок от препоръчителния диапазон може да доведе до повреда на проектора и последващо падане.
- Уверете се, че контактът за захранването е на достъпна височина, така че да можете лесно да изключите проектора.

Диаграма за монтаж на таван/стена

Винт за монтаж на таван/стена: M4
(Макс. L = 25 mm; мин. L = 20 mm)

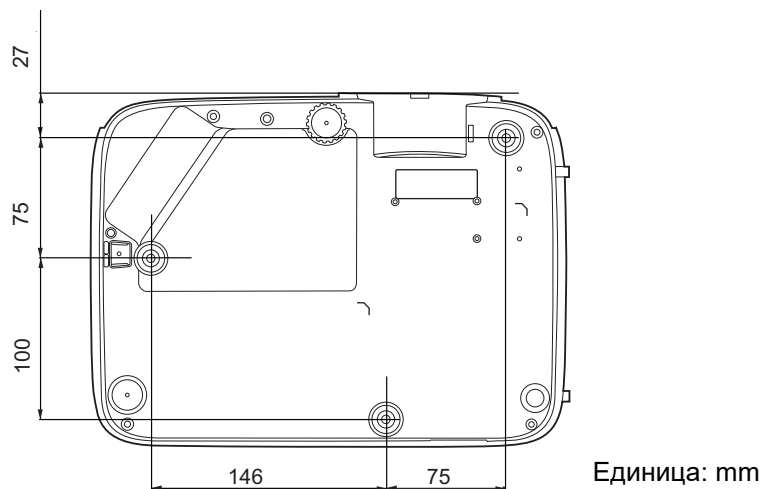

Настройка на прожектираното изображение

Настройка на ъгъла на прожектиране

Ако проекторът не е поставен на равна повърхност или екранът и проекторът не са перпендикулярни един спрямо друг, прожектираното изображение е трапецовидно. Можете да завинтите регулиращите крачета, за да настроите фино хоризонталния ъгъл.

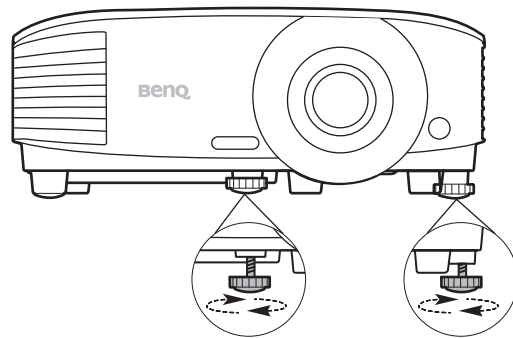

За да приберете крачетата, завинтете задните регулиращи крачета в обратна посока.



Не гледайте в обектива при включена лампа. Силната светлина на лампата може да причини увреждания на очите.

Автоматична настройка на изображението

В някои случаи е възможно качеството на картината да се нуждае от оптимизиране. За да направите това, натиснете **AUTO (АВТОМАТИЧНО)**. В рамките на 3 секунди вградената интелигентна функция за автоматична настройка ще пренастрои стойностите на честотата и тактуването, за да осигури най-добро качество за картината.

Информацията за текущия източник на сигнал се показва в ъгъла на екрана за 3 секунди.



Тази функция е налична само когато е избран PC сигнал (аналогов RGB).

Фина настройка на размера и яснотата на изображението

Можете да регулирате прожектираното изображение до желания размер от пръстена за мащабиране.

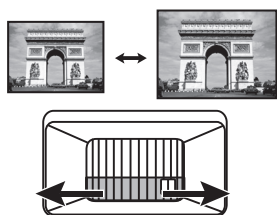

Изяснете изображението, като въртите пръстена за фокусиране.

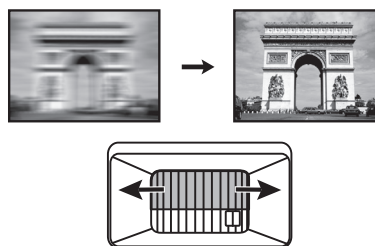

Коригиране на трапецовидното изкривяване

Трапецовидното изкривяване се отнася за ситуацията, при която прожектираното изображение се изкривява трапецовидно поради ъглово проектиране.

За да промените това, ще трябва ръчно да го коригирате, като следвате тези стъпки.

1. Направете една от следните стъпки за показване на основната страница за коригиране.

- Натиснете \triangle / ∇ на проектора или на дистанционното управление.
- Натиснете **QUICK INSTALL (БЪРЗО ИНСТ.)** на дистанционното управление. Натиснете \blacktriangledown , за да маркирате **Корекция** и натиснете **ОК**.
- Отидете в **Разширени Меню - Дисплей > Корекция** и натиснете **ОК**.



2. След **Корекция** се показва страницата за корекция. Натиснете \triangle , за да коригирате трапецовидното изкривяване в горната част на изображението. Натиснете ∇ , за да коригирате трапецовидното изкривяване в долната част на изображението.

Свързване

При свързване на източник на сигнал към проектора, се уверете че:

1. Преди осъществяване на свързването сте изключили цялото оборудване.
2. Използвате подходящи сигнални кабели за всеки от източниците.
3. Кабелите са поставени правилно.

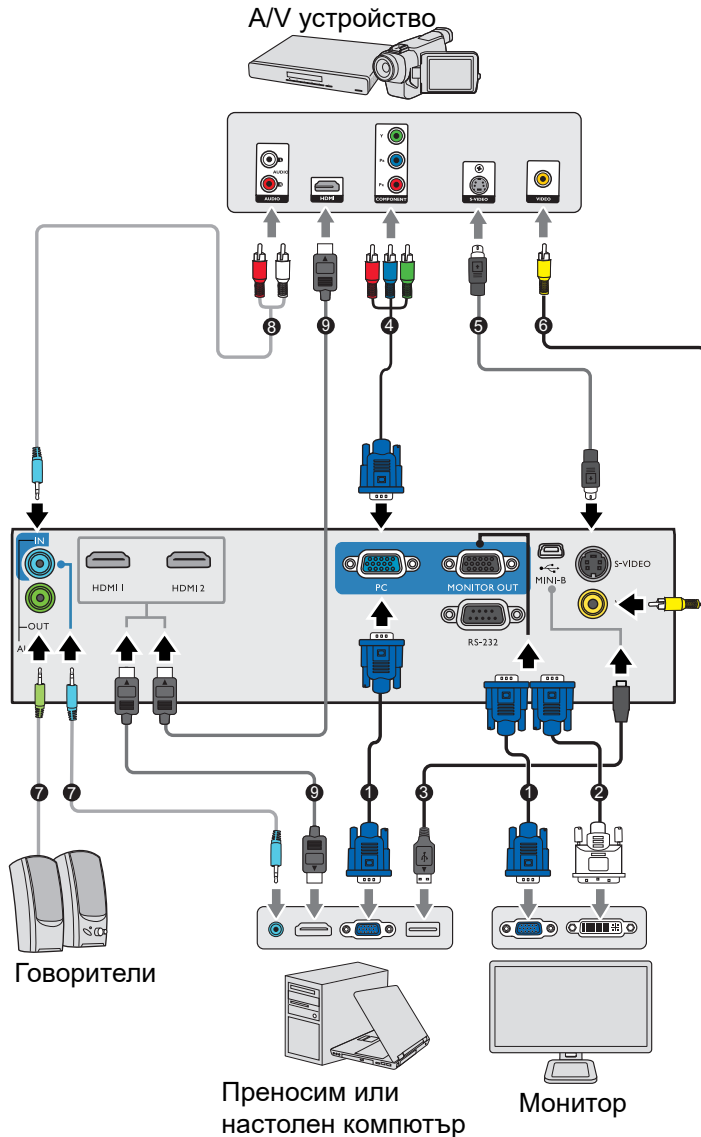

1	VGA кабел
2	Кабел VGA към DVI-A
3	USB кабел
4	Компонентно видео към VGA (D-Sub) Адаптерен кабел
5	S-Video кабел
6	Видео кабел
7	Аудио кабел
8	Аудио кабел Л/Д
9	HDMI кабел



- Някои от кабелите на показаните по-горе начини на свързване не се доставят с проектора (вж. [Съдържание на доставката на страница 7](#)). Могат да бъдат закупени от магазините за електроника.
- Илюстрациите на свързванията са само за справка. Съединителните жакове отзад на проектора са различни за всеки модел проектор.
- Много преносими компютри не включват външните си видео портове при свързване с проектор. Обикновено клавишните комбинации, като FN + клавиша за функция със символ монитор превключват външния дисплей в състояние вкл./изкл. Натиснете едновременно FN и съответния функционален клавиш. Вижте документацията на преносимия компютър, за да видите клавишните комбинации.
- Ако избраното видео изображение не се покаже след включване на проектора и избор на съответния видео източник, проверете дали видео устройството е включено и работи правилно. Проверете още дали сигналните кабели са правилно свързани.

Необходимо е да свържете проектора към видео източник като използвате един от горните методи на свързване. Различните методи осигуряват различно ниво на качество на видео сигнала.

Терминал		Качество на картината
HDMI		Най-добро
Компонентно видео (през RGB вход)		По-добро
S-Video		Добро
Video		Нормална

Свързване на звук

Проекторът има вградени моно високоговорител(и), които са създадени за осигуряване на основни звукови функции при презентирание на данни за бизнес-цели. Не са предназначени за стерео възпроизвеждане, както е при системите за домашно кино. Входните стерео сигнали (ако има такива), се миксират в общоприет моно сигнал през високоговорителя(ите) на проектора.



Вградените високоговорител(и) ще се заглуши, когато се свърже жакът **AUDIO OUT (АУДИО ИЗХОД)**.



- Проекторът може да възпроизвежда само смесен моно звук, дори ако входния сигнал е стерео.
- Ако избраното видео изображение не се покаже след включване на проектора и избор на съответния видео източник, проверете дали видео устройството е включено и работи правилно. Проверете още дали сигналните кабели са правилно свързани.

Работа

Пускане на проектора

1. Включете щепсела в контакта. Включете превключвателя на захранващия контакт (където има такъв). Индикаторът за захранване на проектора светва в оранжево след включване на захранването.
2. Натиснете  на проектора или  на дистанционното управление, за стартиране на проектора. Светлинният индикатор за захранване премигва в зелено и остава да свети по време на работа на проектора.

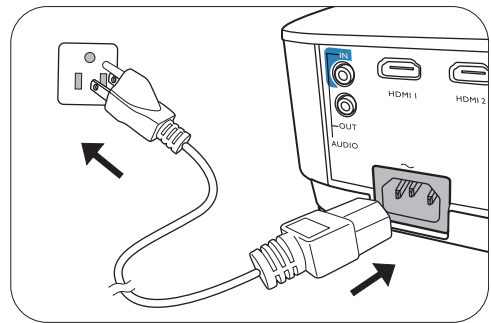

Процедурата по стартиране отнема около 30 секунди. На по-късен етап от стартирането, се прожектира начална емблема.

(Ако е необходимо) Завъртете пръстена на фокуса, за да регулирате яснотата на изображението.

3. Ако проекторът се активира за пръв път, изберете език на екранните менюта като следвате инструкциите на екрана.
4. Ако ви бъде подсказано да въведете парола, натиснете клавишите стрелки, за да въведете 6-цифрена парола. Вж. [Използване на функцията за парола на страница 24](#).
5. Включете цялото свързано оборудване.
6. Проекторът ще започне да търси входни сигнали. Текущо сканираният входен сигнал се показва. Ако проекторът не разпознае валиден сигнал, се показва съобщението „No Signal“ („Няма сигнал“) до намиране на входен сигнал.



Можете също да натиснете **SOURCE (ИЗТОЧНИК)**, за да изберете желанния входен сигнал. Вж. [Превключване на входния сигнал на страница 25](#).



- Моля, използвайте оригиналните аксесоари (напр. захранващ кабел), за да избегнете възможни опасности, като токов удар и пожар.
- Ако проекторът е нагорещен от предишно използване, той включва охлаждащия вентилатор за около 90 секунди, преди да се подаде захранване към лампата.



- Снимките на съветника за настройка по-долу са само за справка и може да се различават от действителната конструкция.
- Ако честотата/разделителната способност на входния сигнал надхвърли работния обхват на проектора, се изписва съобщението „Out of Range“ („Извън обхват“) на празен екран. Сменете на входен сигнал, който е съвместим с разделителната способност на проектора или понижете настройките за входен сигнал. Вж. [Схема на синхронизация на страница 49](#).
- Ако не се открие сигнал в продължение на 3 минути, проекторът автоматично влиза в режим на икономии.

Използване на менютата

Пректорът разполага с 2 вида екранни менюта (OSD), които позволяват различни регулировки и настройки.

- **Осн.** Екранно меню: осигурява основни функции на менюто. (Вж. [Осн. меню на страница 27](#))
- **Разширени** Екранно меню: осигурява пълни функции на менюто. (Вж. [Разширени меню на страница 29](#))

За да влезете в екранното меню, натиснете **MENU (МЕНЮ)** на проектора или дистанционното управление.

- Използвайте клавишите със стрелки (▲/▼/◀/▶) на проектора или дистанционното управление за придвижване в елементите на менюто.
- Използвайте **OK** на проектора или дистанционното управление, за да потвърдите избрания елемент от менюто.

Първият път, когато използвате проектора (след приключване на първоначалната настройка), се появява основно екранно меню.



Снимките на екранните менюта по-долу в това ръководство са само за справка и може да се различават от действителния дизайн.

По-долу е даден преглед на екранно меню **Осн.**

	<p>1 Тип меню</p>	<p>4 Натиснете OK, за да влезете в менюто.</p>
	<p>2 Основно меню</p>	<p>5 Състояние</p>
	<p>3 Текущ входен сигнал</p>	<p>6 Натиснете MENU (МЕНЮ) за изход.</p>

Ако възнамерявате да превключвате от екранно меню **Осн.** в екранно меню **Разширени**, следвайте инструкциите по-долу:

1. Отидете в **Осн. Меню > Тип меню**.
2. Натиснете **OK** и натискайте ▲/▼, за да изберете **Разширени**. При следващото включване на проектора можете да влезете в екранното меню **Разширени** с натискане на **MENU (МЕНЮ)**.

По-долу е даден преглед на екранно меню **Разширени**.

	<p>1 Основно меню и икона на основното меню</p>	<p>5 Натиснете BACK (НАЗАД), за да се върнете на предишната страница.</p>
	<p>2 Подменю</p>	<p>6 Натиснете MENU (МЕНЮ) за изход.</p>
	<p>3 Текущ входен сигнал</p>	<p>7 Състояние</p>
	<p>4 Натиснете OK, за да влезете в менюто.</p>	

По същия начин, когато искате да превключвате от екранно меню **Разширени** в екранно меню **Осн.**, следвайте инструкциите по-долу:

1. Отидете в **Разширени Меню - Система > Настройки на меню** и натиснете **OK**.
2. Изберете **Тип меню** и **OK**.
3. Натиснете **▲/▼**, за да изберете **Осн.**. При следващото включване на проектора можете да влезете в екранното меню **Осн.** с натискане на **MENU (МЕНЮ)**.

Захващане на проектора

Използване на захващаща блокировка на кабела

Проекторът трябва да бъде инсталиран на безопасно място, за да се предотврати кражба. Ако това е невъзможно, закупете защитно устройство за монтаж, за да обезопасите проектора. Отворът за монтажно устройство се намира на задната страна на проектора. Виж елемент 19 на [страница 8](#).

Обезопасителният монтажен кабел обикновено представлява комбинация от бутон(и) и блокировка. Вижте документацията на блокировката, за да разберете как да я използвате.

Използване на функцията за парола

Задаване на парола

1. Отидете в **Разширени Меню - Настройки > Настройки за защита**. Натиснете **ОК**. Показва се страницата **Настройки за защита**.
2. Маркирайте **Промяна на паролата** и натиснете **ОК**.
3. Четирите клавиши със стрелки (▲, ►, ▼, ◀) съответстват на 4 последователни цифри (1, 2, 3, 4). В зависимост от паролата, която искате да въведете, натискайте клавишите-стрелки, за да въведете шестте знака на паролата.
4. Потвърдете новата парола като я въведете отново.
След като зададете паролата, екранното меню (OSD) се връща в страницата **Настройки за защита**.
5. За да активирате функцията **Заклучване при включване**, натиснете ▲/▼, за да маркирате **Заклучване при включване** и натиснете ◀/►, за да изберете **Включено**. Въведете паролата отново.

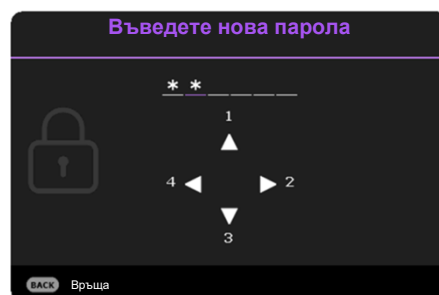

- Въвежданите цифри се показват като звездички на екрана. Запишете си избраната парола и я съхранявайте на сигурно място след задаването ѝ, за да бъде налична в случай, че я забравите.
- След като зададете парола и активирате блокиране на захранването, проекторът не може да бъде използван, освен при въвеждане на съответната парола при всяко стартиране.

Ако забравите паролата

Ако въведете погрешна парола, се показва съобщение за грешка при въвеждане на паролата, последвано от съобщението **Въведи текущата парола**. Ако изобщо не си спомняте паролата, можете да използвате процедурата за възстановяване на парола. Вж. [Процедура за напомняне на паролата на страница 25](#).

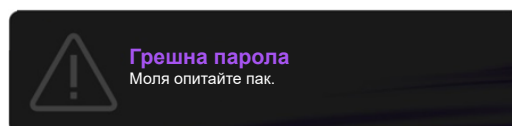

Ако въведете неправилна парола 5 поредни пъти, проекторът за кратко се изключва автоматично.

Процедура за напомняне на паролата

1. Натиснете и задръжте **AUTO (АВТОМАТИЧНО)** за 3 секунди. Проекторът показва на екрана кодиран номер.
2. Запишете номера и изключете проектора.
3. Потърсете помощ от местния сервизен център на BenQ за декодиране на номера. Може да се наложи да представите доказателство за покупката на проектора, за да потвърдите, че сте упълномощения собственик на проектора.

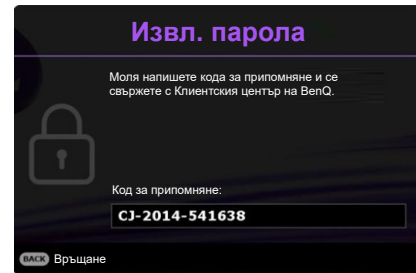

Смяна на паролата

1. Отидете в **Разширени Меню - Настройки > Настройки за защита > Промяна на паролата**.
2. Натиснете **OK**. Появява се съобщението "Въведи парола".
3. Въведете старата парола.
 - Ако паролата е правилна, се показва друго съобщение "Въведете нова парола".
 - Ако паролата е неправилна, се показва съобщение за погрешна парола и се изписва съобщение за повторен опит "Въведи парола". Можете да натиснете **BACK (НАЗАД)**, за да прекъснете смяната, или да опитате друга парола.
4. Въведете нова парола.
5. Потвърдете новата парола като я въведете отново.

Деактивиране на функцията за парола

За деактивиране на защитата с парола, отидете в **Разширени Меню - Настройки > Настройки за защита > Заключване при включване** и натиснете **◀/▶**, за да изберете **Изключено**. Появява се съобщението "Въведи парола". Въведете текущата парола.

- Ако паролата е правилна, екранното меню се връща на страницата **Настройки за защита**. При следващото пускане на проектора не е необходимо да въвеждате паролата.
- Ако паролата е неправилна, се показва съобщение за погрешна парола и се изписва съобщение за повторен опит "Въведи парола". Можете да натиснете **BACK (НАЗАД)**, за да прекъснете смяната, или да опитате друга парола.



Въпреки че функцията за парола е деактивирана, е необходимо да запазите старата парола, ако желаете да активирате отново функцията за парола чрез въвеждане на старата парола.

Превключване на входния сигнал

Проекторът може да бъде едновременно включен към различни източници на сигнал. В даден момент, обаче, е възможно показване само на един екран. При стартиране проекторът извършва автоматично търсене на наличните сигнали.

Уверете се, че меню **Разширени Меню - Настройки > Търсене на авт. изт. меню** е **Включено**, ако желаете проекторът да търси автоматично сигнали.

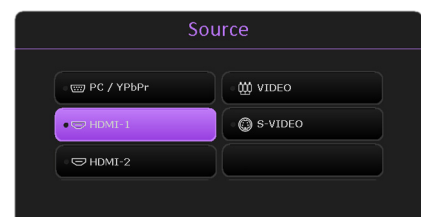

За да изберете източник:



1. Натиснете **SOURCE (ИЗТОЧНИК)**. Появява се лента за избор на източник.
2. Натискайте **▲/▼**, докато бъде избран желания сигнал и натиснете **ОК**.



След като веднъж бъде разпозната, избраната информация за източника се показва за няколко секунди в ъгъла на екрана. Ако към проектора са включени повече източници на сигнал, повторяйте стъпки 1-2 за търсене на останалите сигнали.



- Нивото на яркост на прожектираното изображение се променя при превключване между наличните входни сигнали.
- За най-добри резултати при показване е необходимо да изберете и използвате входен сигнал, който работи при основната разделителна способност на проектора. Останалите разделителни способности се мащабират от проектора, в зависимост от настройката „aspect ratio“ (пропорция) и е възможно изкривяване на някои изображения или загуба на яснота на картината. Вж. [Пропорция на страница 27](#).

Изключване на проектора

1. Натиснете  на проектора или  на дистанционното управление и на дисплея ще се покаже подканващо съобщение за потвърждение. Съобщението изчезва, ако не отговорите в рамките на няколко секунди.

2. Натиснете  или  втори път. Индикаторът за захранване примигва в оранжево, а лампата на проектора се изключва. Вентилаторите продължават да работят около 90 секунди, за да охладят проектора.

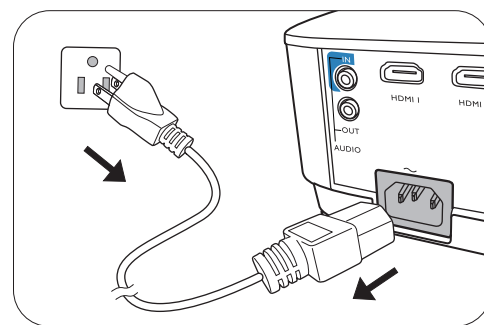

3. След като процесът на захранването приключи, индикаторът за захранването свети постоянно в оранжево и вентилаторите спират. Извадете захранващия кабел от контакта.



- Проекторът не изпълнява команди по време на процес на охлаждане с цел защита на лампата.
- За да съкратите времето за охлаждане, можете да използвате функцията за бързо охлаждане. Вж. [Бързо охлаждане на страница 35](#).
- Избягвайте да включвате проектора веднага след като го изключите, тъй като прекомерната топлина може да скъси експлоатационния срок на лампата.
- Резултатите за експлоатационния срок на лампата може да варират в зависимост от условията на околната среда и употребата.

Директно изключване на захранването

Кабелът за променливотоковото захранване може да се издърпа от контакта веднага след като се изключи проекторът. За да предпазите лампата, изчакайте около 10 минути, преди да пускате отново проектора. Ако опитвате да пуснете повторно проектора, вентилаторите може да работят в течение на няколко минути, за да охладят.

В такива случаи натиснете  или  отново, за да стартирате проектора след спиране на вентилаторите и индикаторът за захранване светва оранжево.

Работа на менюто

Обърнете внимание, че екранните менюта (OSD) са различни, в зависимост от избрания тип на сигнала и модела проектор, който използвате.

Елементите на менюто са налични, когато проекционният апарат разпознае поне един валиден сигнал. Ако към проектора не бъде свързано оборудване или не се разпознава входен сигнал, се показват само някои елементи на менюто.

Осн. меню

<p>Яркост</p>	<p>Колкото по-голяма е стойността, толкова по-ярко е изображението. Настройте този контрол така, че черните части на изображението да се показват просто като черни и да има видимост на подробностите в тъмните области.</p>
<p>Пропорция</p>	<p>Налични са няколко опции за установяване на пропорцията на изображенията, в зависимост от източника на входния сигнал.</p> <ul style="list-style-type: none"> <p>• Автоматично: Мащабира пропорционално изображението, за да съответства на основната разделителна способност на проектора по ширината на вертикала.</p> <div data-bbox="845 828 1436 996"> <p>(MS550/ MX550) (MW550) (MH550/ TH550)</p> <p>Картина с пропорция 15:9</p> </div> <p>• Реален: Проектира изображение с оригиналната му разделителна способност и преоразмерява, за да се вмести в зоната на показване. За входни сигнали с ниски резолюции, проектираното изображение ще се покаже в оригиналния си размер.</p> <div data-bbox="845 1097 1436 1321"> <p>Картина с пропорция 4:3</p> <p>Картина с пропорция 16:9</p> </div> <p>• 4:3: Мащабира изображението така, че да бъде показано в централната част на екрана при пропорция 4:3.</p> <div data-bbox="845 1444 1436 1568"> <p>Картина с пропорция 4:3</p> </div> <p>• 16:9: Мащабира изображението така, че да бъде показано в централната част на екрана при пропорция 16:9.</p> <div data-bbox="845 1646 1436 1769"> <p>Картина с пропорция 16:9</p> </div> <p>• 16:10: Мащабира изображението така, че да бъде показано в централната част на екрана при пропорция 16:10.</p> <div data-bbox="845 1848 1436 1971"> <p>Картина с пропорция 16:10</p> </div>

<p>Картинен режим</p>	<p>Проекторът има предварителни настройки за няколко режима, между които можете да избирате, за да удовлетворите нуждите на работната среда и типа на входното изображение.</p> <ul style="list-style-type: none"> • Ярки: Максимизира яркостта на прожектираното изображение. Режимът е подходящ за среди, при които се изисква допълнителна яркост, като използване на проектора в добре осветено помещение. • Презентация: е предназначен за презентации. В този режим се акцентира върху яркостта, за да съвпадне с цветовете на компютъра или преносимия компютър. • sRGB: Максимизира чистотата на цветовете в RGB, за да осигури близки до действителните изображения, независимо от настройката за яркост. Най-подходящ за преглеждане на снимки, заснети със съвместим с sRGB и подходящо калибриран фотоапарат и за преглед на компютърни графики и схеми от приложения като AutoCAD. • Инфографика: Подходящ за презентации със смес от текст и графики, заради по-голямата яркост на цветовете и по-добрата цветова градация, така че детайлите се виждат по-ясно. • 3D: Подходящ за възпроизвеждане на 3-измерни изображения и 3-измерни видео клипове. • Потребител 1/Потребител 2: Запомня настройките, персонализирани въз основа на текущите картинни режими. Вж. Справочен режим на страница 29.
<p>Сила на звука</p>	<p>Настройка на силата на звука.</p>
<p>Лампов режим</p>	<p>Вж. Настройка Лампов режим на страница 40.</p>
<p>Инф.</p>	<ul style="list-style-type: none"> • Основна разделителна способност: Показва основната разделителна способност на проектора. • Открита разделителна способност: Показва основната разделителна способност на входния сигнал. • Източник: Показва текущия източник на сигнал. • Картинен режим: Показва избрания в менюто Картина режим. • Лампов режим: Показва избрания в менюто Настройки на лампа режим. • 3D формат: Показва текущия 3-измерен режим. • Цветова система: Показва формата на входната система. • Време на използване на лампата: Показва броя часове, в които лампата е била използвана. • Версия на фърмуера: Показва версията на фърмуера на вашия проектор.
<p>Тип меню</p>	<p>Превключва в екранно меню Разширени. Вж. Използване на менютата на страница 22.</p>

Разширени меню

Картина

Картинен режим	<p>Пректорът има предварителни настройки за няколко режима, между които можете да избирате, за да удовлетворите нуждите на работната среда и типа на входното изображение.</p> <ul style="list-style-type: none">• Ярки: Максимизира яркостта на прожектираното изображение. Режимът е подходящ за среди, при които се изисква допълнителна яркост, като използване на проектора в добре осветено помещение.• Презентация: е предназначен за презентации. В този режим се акцентира върху яркостта, за да съвпадне с цветовете на компютъра или преносимия компютър.• sRGB: Максимизира чистотата на цветовете в RGB, за да осигури близки до действителните изображения, независимо от настройката за яркост. Най-подходящ за преглеждане на снимки, заснети със съвместим с sRGB и подходящо калибриран фотоапарат и за преглед на компютърни графики и схеми от приложения като AutoCAD.• Инфографика: Подходящ за презентации със смес от текст и графики, заради по-голямата яркост на цветовете и по-добрата цветова градация, така че детайлите се виждат по-ясно.• 3D: Подходящ за възпроизвеждане на 3-измерни изображения и 3-измерни видео клипове.• Потребител 1/Потребител 2: Запомня настройките, персонализирани въз основа на текущите картинни режими. Вж. Справочен режим на страница 29.
Справочен режим	<p>Има 2 режима, които могат да бъдат дефинирани от потребителя, ако наличните картинни режими не са подходящи за вашите нужди. Можете да използвате единия от режимите за картина (освен Потребител 1/Потребител 2) като начална точка и да персонализирате настройките.</p> <ol style="list-style-type: none">1. Отидете в Картина > Картинен режим.2. Натиснете ◀/▶, за да изберете Потребител 1 или Потребител 2.3. Натиснете ▼, за да маркирате Справочен режим, и натиснете ◀/▶, за да изберете картинен режим, който е най-близък до желанието от вас.4. Натиснете ▼, за да изберете елемента на менюто, който искате да промените и настройте стойността. Настройките определят избрания потребителски режим.
Яркост	<p>Колкото по-голяма е стойността, толкова по-ярко е изображението. Настройте този контрол така, че черните части на изображението да се показват просто като черни и да има видимост на подробностите в тъмните области.</p>
Контраст	<p>Колкото по-голяма е стойността, толкова по-голям е контрастът. Използвайте, за да зададете пиковите нива на бялото, след като преди това сте настроили яркостта така, че да удовлетворява входния сигнал и средата на гледане.</p>

Цвят	По-ниската настройка води до по-малко насищане на цветовете. Ако настройката има твърде голяма стойност, цветовете на изображението ще бъдат много ярки, което ще направи изображението нереалистично.
Отсянка	Колкото по-голяма е стойността, толкова по-зеленикава става картината. Колкото по-малка е стойността, толкова по-червеникава става картината.
Острота	Колкото по-голяма е стойността, толкова по-рязко откроява картината.
Brilliant Color	Тази функция прилага нов алгоритъм за обработка на цветовете и подобрява системните нива, за да позволи по-голяма яркост при по-реални и живи цветове на картината. Разрешава увеличение на яркостта повече от 50% при изображения със средни нюанси, които са чести в природата, така че проекторът да пресъздава изображенията с реалистични и естествени цветове. Ако предпочитате изображения с такова качество, изберете Включено . При избор на Изключено функцията Температура на цвета не е налична.

**Разширени
цветови
настройки**

Температура на цвета

Налични са няколко предварителни настройки за температура на цвета. Наличните настройки могат да варират в зависимост от избрания тип сигнал.

- **Нормална:** Поддържа нормално оцветяване за бяло.
- **Студена:** Придава на изображенията синьо-бял цвят.
- **Топла:** Придава на изображенията червеникаво-бял оттенък.

Фино настройване на цветова температура

Можете също така да зададете предпочитана температура на цвета чрез настройка на следните опции.

- **Ч усилване/З усилване/С усилване:** Настройва нивата на контраст на червения, зеления и синия цветове.
- **Ч изместване/З изместване/С изместване:** Регулира нивата на яркост на червения, зеления и синия цветове.

Управление на цв.

Функцията осигурява шест набора (RGBCMY) цветове, които могат да бъдат настройвани. Когато изберете всеки от цветовете, можете независимо да настроите неговия обхват и насищане според предпочитанията си.

- **Първичен цвят:** Изберете цвят между **R** (червено), **G** (зелено), **B** (синьо), **C** (циан), **M** (магента), или **Y** (жълто).
- **Нюанс:** Увеличаването на обхвата ще включва цветове, състоящи се от повече пропорции на двата съседни цвята. Вижте илюстрацията за начина, по който се отнасят цветовете един към друг. Например, ако изберете червен и зададете неговия обхват на 0, в прожектираната картина ще бъдат показвани само чисто червени цветове. Увеличаването на обхвата ще включва и червените нюанси в близост до жълтото и магента.
- **Насищане:** Настройте стойностите според вашите предпочитания. Всяка настройка се отразява незабавно на изображението. Например, ако изберете червен и зададете неговия обхват на 0, ще бъде засегнато насищането само на чисто червения цвят.







Насищане е количеството от този цвят във видео картината. По-ниските стойности на настройката създават по-малко наситени цветове; а настройката „0“ премахва изцяло цвета от изображението. Ако наситеността е твърде голяма, цветът ще бъде твърде ярък и нереалистичен.

- **Усилване:** Настройте стойностите според вашите предпочитания. Нивото на контраста на избрания първичен цвят, който избирате, ще бъде засегнато. Всяка настройка се отразява незабавно на изображението.

<p>Разширени цветови настройки</p>	<p>Цвят на стената</p> <p>Коригира цвета на прожектираната картина, ако прожекционната повърхност, като боядисана стена, която може да не е бяла, функцията за цвят на стената може да спомогне за коригиране на цвета на прожектираната картина и да предотврати възможна разлика между цветовете на оригиналното и прожектираното изображения. Има няколко предварително калибрирани цвята, между които можете да избирате: Светложълт, Розов, Светлозелен, Синьо, и Черна дъска.</p>
<p>Нулиране на Картината</p>	<p>Връща всички настройки, които сте направили за менюто Картина към фабрично настроените стойности.</p>

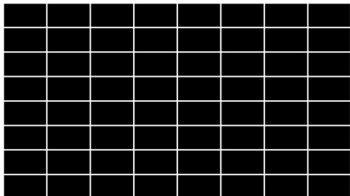
Дисплей



<p>Пропорция</p>	<p>Налични са няколко опции за установяване на пропорцията на изображенията, в зависимост от източника на входния сигнал.</p> <ul style="list-style-type: none"> <p>• Автоматично: Мащабира пропорционално изображението, за да съответства на основната разделителна способност на проектора по ширината на вертикала.</p> <p>• Реален: Прожектира изображение с оригиналната му разделителна способност и преоразмерява, за да се вмести в зоната на показване. За входни сигнали с ниски резолюции, проектираното изображение ще се покаже в оригиналния си размер.</p> <p>• 4:3: Мащабира изображението така, че да бъде показано в централната част на екрана при пропорция 4:3.</p> <p>• 16:9: Мащабира изображението така, че да бъде показано в централната част на екрана при пропорция 16:9.</p> <p>• 16:10: Мащабира изображението така, че да бъде показано в централната част на екрана при пропорция 16:10.</p> <div style="display: flex; justify-content: space-around; align-items: flex-start;"> <div style="text-align: center;"> <p>(MS550/ MX550) (MW550) (MH550/ TH550)</p> <p>Картина с пропорция 15:9</p> </div> <div style="text-align: center;"> <p>Картина с пропорция 4:3</p> </div> <div style="text-align: center;"> <p>Картина с пропорция 16:9</p> </div> <div style="text-align: center;"> <p>Картина с пропорция 16:10</p> </div> </div>
<p>Корекция</p>	<p>Коригира трапецовидното изкривяване на изображението. Вж. Коригиране на трапецовидното изкривяване на страница 18.</p>

<p>Тестова шарка</p>	<p>Настройва размера на изображението и фокуса и проверява дали прожектираното изображение няма да бъде изкривено.</p>	
<p>Фина настр. на РС & комп. YPbPr</p>	<ul style="list-style-type: none"> • Фаза: Настройва фазата на часовника за намаляване изкривяването на изображението. Тази функция е налична само когато е избран РС сигнал (аналогов RGB) или YPbPr. • Х. размер: Настройва ширината на изображението по хоризонтала. Тази функция е налична само когато е избран РС сигнал (аналогов RGB). 	
<p>Позиция</p>	<p>Показва страница за настройка на разположението. За да придвижите прожектираното изображение, използвайте клавишите-стрелки за посока. Тази функция е налична само когато е избран РС сигнал (аналогов RGB).</p>	
<p>3D</p>	<p>Този проектор се отличава с триизмерна функция, която ви дава възможност да се радвате на триизмерни филми, видео клипове и спортни събития по по-реалистичен начин чрез представяне на изображенията в дълбочина. Необходимо е да носите чифт триизмерни очила, за да гледате триизмерните изображения.</p> <ul style="list-style-type: none"> • 3D режим: Настройката по подразбиране е Изключено. Ако желаете проекторът да избере автоматично съответния 3D формат, когато откривате 3D съдържание, изберете Автоматично. Ако проекторът не може да разпознае 3D формата, натиснете ▲/▼, за да изберете 3D режим между Горе-Долу, Кадр. пор., Кадрово пакет. и Един до друг. <p> Ако е активирана 3D функцията:</p> <ul style="list-style-type: none"> • Нивото на яркост на прожектираното изображение ще се намали. • Не могат да се регулират следните настройки: Картинен режим, Справочен режим. • Корекция може да се регулира само в ограничени градуси. • Инв. 3D синхр.: Когато откриете инверсията в дълбочината на изображенията, включете тази функция, за да отстраните проблема. • Приложи 3D настройки: След като се запаметят 3D настройките, можете да решите дали искате да ги приложите, като изберете набор от 3D настройки, които сте запаметили. Веднага след прилагането им проекторът автоматично ще възпроизвежда входящото 3-измерно съдържание, ако то отговаря на запаметените 3D настройки. <p> На разположение са само набор(и) от 3D настройки със запаметени данни.</p> <ul style="list-style-type: none"> • Запис на 3D настройки: След като сте показали успешно 3-измерното съдържание след извършване на необходимите корекции, можете да активирате тази функция и да изберете набор от 3D настройки за запомняне на настоящите 3D настройки. 	

HDMI формат	<p>Избира подходящ формат на цвета за оптимизиране на качеството на дисплея.</p> <ul style="list-style-type: none"> • Автоматично: Автоматично избира подходяща цветова гама и степен на сивото за входящия HDMI сигнал. • RGB огр.: Използва ограничения обхват RGB 16-235. • RGB пълно: Използва пълния обхват RGB 0-255. • YUV огр.: Използва ограничения обхват YUV 16-235. • YUV пълно: Използва пълния обхват YUV 0-255.
Цифрово мащабиране	<p>Увеличава или намалява размера на проектираното изображение. След като се появи страницата Цифрово мащабиране, натиснете ZOOM+ (МАЩАБИРАНЕ+)/ZOOM- (МАЩАБИРАНЕ-) за намаляване или увеличаване на изображението до желания размер. Натиснете клавишите за посока (▲, ▼, ◀, ▶) на проектора или дистанционното управление, за да се придвижвате в картината.</p>  <p>Можете да търсите в картината само след като тя бъде увеличена. Можете да увеличите още, докато намерите съответните детайли.</p>
Нулиране на Дисплея	<p>Връща всички настройки, които сте направили за избраните Дисплей към фабрично настроените стойности.</p>

Настройки

Инсталиране на проектора	<p>Вж. Избор на място на страница 12.</p>
Дистанционен приемател	<p>Позволява ви да включвате всички отдалечени приемници, или един конкретен приемник на проектора.</p>
Търсене на авт. изт.	<p>Разрешава проекторът да извършва автоматично търсене на сигнал.</p>
Авт. регулиране на сигнал	<ul style="list-style-type: none"> • Включено: Позволява на проектора автоматично да определя най-добрите настройки за синхронизация на картината, когато е избран компютърен сигнал (аналогов RGB) и е натиснат AUTO (АВТОМАТИЧНО). • Изключено: Проекторът няма да отговори, ако е натиснат AUTO (АВТОМАТИЧНО).
Настройки на лампа	<ul style="list-style-type: none"> • Лампов режим: Вж. Настройка Лампов режим на страница 40. • Нулир. на бр. на лампата: Вж. Нулиране таймера на лампата на страница 44. • Лампов таймер: Показва броя часове на използване на лампата.

Настройки при работа	<p>Бързо охлаждане</p> <p>Изборът на Включено активира функцията и времето за охлаждане на проектора може да бъде намалено от нормалната продължителност 90 секунди на около 15 секунди.</p>
	<p>Празен таймер</p> <p>Задава времето за скриване на изображението, ако няма действие при активиране на функцията празен екран, след завършване на периода изображението ще се върне на екрана. Ако предварително зададените времеви периоди не са подходящи за нуждите ви, изберете Забрани. Независимо дали Празен таймер е активирана или деактивирана, можете да натиснете произволен клавиш на проектора или дистанционното управление, за да възстановите картината.</p>
	<p>Напомнящо съобщение</p> <p>Включва или изключва напомнящите съобщения.</p>
	<p>Режим голяма височина</p> <p>Препоръчваме ви да използвате Режим голяма височина при надморска височина между 1 500 m–3000 m и температура 0 °C–30 °C. Работата в „Режим голяма височина“ може да причини работа при голямо ниво на шума, поради увеличената скорост на вентилатора, която е необходима за подобряване на общото охлаждане и работа на системата.</p> <p>Ако използвате проектора при други екстремни условия, освен споменатите по-горе, се наблюдава самоизключване за защита на проектора от прегряване. В случаи като този е необходимо да включите режима за голяма надморска височина, за да елиминирате симптомите. Случаят, обаче, не е такъв, когато проекторът работи при някои други екстремни условия.</p>
	<p></p> <p>Не използвайте Режим голяма височина, ако надморската височина е между 0 m и 1500 m, а околната температура е между 0 °C и 35 °C. Включването в този режим в конкретния случай води до прекомерно охлаждане на проектора.</p>
	<p>Настройки за вкл./изкл.</p> <ul style="list-style-type: none"> • Директно включване: Дава възможност на проектора да се включва автоматично веднага след подаване на захранването по захранващия кабел. • Сигнал вкл.: Задава дали проекторът да се включва директно, без натискане на  POWER (Захранване) или  ВКЛ., когато проекторът е в режим на готовност и открива VGA сигнал или HDMI сигнал с мощност 5V. • Автом. изключване: Позволява на проектора да се изключва автоматично, ако не бъде разпознат входен сигнал след указания времеви период, за да се предотврати ненужно използване на лампата. • Таймер за изключване: Задава таймер за автоматично изключване.
<p>Незабавно нулиране</p> <p>Дава ви възможност да рестартирате проектора веднага в рамките на 90 секунди след изключването му.</p>	

Настройки за защита	Вж. Използване на функцията за парола на страница 24.
Скорост в бодове	Избира бодова скорост, равна на тази на компютъра ви, така че да можете да свързвате проектора с помощта на RS-232 кабел и да актуализирате или изтеглите фирмени продукти за проектора. Тази функция е предназначена за квалифициран сервизен персонал.
HDMI еквилайзер	Настройва настройките за усилване на еквилайзера за HDMI сигнал. Колкото е по-висока настройката, толкова е по-силна е стойността на усилване. Ако има повече от един HDMI порт на проектора, изберете първо HDMI порта, преди да настроите стойността.
Нулиране на Настройки	Връща всички настройки, които сте направили за избраните Настройки към фабрично настроените стойности.

Система

Език	Задава езика на екранните менюта (OSD).
Настройки при режим "В готовност"	<ul style="list-style-type: none"> • Монитор изкл.: Позволява на проектора да извежда VGA сигнал когато е в режим на готовност и жаковете Компютър и МОНИТОР ИЗКЛ. са свързани правилно към устройствата. • Транзитно аудио: Проекторът може да възпроизвежда звук, когато е в режим на готовност и съответните жакове са свързани правилно към устройствата. Натиснете ◀/▶, за да изберете източника, който желаете да използвате. Вижте Свързване на страница 19 за извършване на свързванията.
Настройки на фона	<ul style="list-style-type: none"> • Фон: Задава цвят на фона за проектора. • Стартов екран: Разрешава да изберете екрана с емблема при стартиране на прожекцията.
Настройки на меню	<ul style="list-style-type: none"> • Тип меню: Превключва в екранно меню Осн. • Време за показване на меню: Задава продължителността на периода, през който екранното меню остава активно след натискане на клавиш.
Аудио настройки	<ul style="list-style-type: none"> • Без звук: Временно изключва звука. • Сила на звука: Настройка на силата на звука. • Тон на звънене при вкл./изкл.: Включва или изключва силата на звука, когато проекторът е в процес на включване или изключване.  <p>Единственият начин да промените Тон на звънене при вкл./изкл. е настройката Включено или Изключено тук. Настройката за заглушаване на звука или промяна на нивото му не оказва влияние върху Тон на звънене при вкл./изкл.</p>

<p>Затворен надпис</p>	<ul style="list-style-type: none"> • Активирай затворен надпис: Активира функцията при избиране на Включено, когато избраният входен сигнал носи затворени надписи.  <p>Надписи: Показване на екрана на диалози, дикторски текст и звукови ефекти на телевизионни програми и видеоклипове, които са със затворени надписи (обикновено маркирани като „CC” в телевизионните листи).</p> <ul style="list-style-type: none"> • Версия на надпис: Избира предпочитан режим на затворени надписи. За да виждате надписите, изберете CC1, CC2, CC3, или CC4 (CC1 показва надписите на основния език във вашата зона).
<p>Фабрични настройки по подразбиране</p>	<p>Връща всички настройки към предварително зададените фабрични стойности.</p>  <p>Стойностите на следните настройки се запазват: Корекция, Инсталиране на проектора, Лампов таймер, Режим голяма височина, Настройки за защита, Скорост в бодове, HDMI еквилайзер.</p>
<p>Нулиране на Системата</p>	<p>Връща всички настройки, които сте направили за избраните Система към фабрично настроените стойности.</p>

Инф.

<p>Инф.</p>	<ul style="list-style-type: none"> • Основна разделителна способност: Показва основната разделителна способност на проектора. • Открита разделителна способност: Показва основната разделителна способност на входния сигнал. • Източник: Показва текущия източник на сигнал. • Картинен режим: Показва избрания в менюто Картина режим. • Лампов режим: Показва избрания в менюто Настройки на лампа режим. • 3D формат: Показва текущия 3-измерен режим. • Цветова система: Показва формата на входната система. • Време на използване на лампата: Показва броя часове, в които лампата е била използвана. • Версия на фърмуера: Показва версията на фърмуера на вашия проектор.
--------------------	--

Поддръжка

Поддръжка на проектора

Почистване на обектива

Почиствайте обектива винаги щом забележите замърсявания или прах върху повърхността. Моля, постарайте се да изключите проектора и го оставете да изстине напълно, преди да почиствате обектива.

- Използвайте въздух под налягане за отстраняване на прахта.
- Ако има замърсяване или петна, използвайте хартия за почистване на лещи или навлажнена мека кърпа с почистващ препарат за лещи и избършете внимателно повърхността на обектива.
- Не използвайте какъвто и да било вид абразивни подложки, алкален/кисел почистващ препарат, абразивен прах или летлив разтворител като алкохол, бензин, белина или инсектицид. Употребата на такива материали или поддържането на продължителен контакт с гумени или винилови материали може да доведе до повреда на повърхността на проектора и материала на корпуса.

Почистване на корпуса на проектора

Преди да почистите корпуса, изключете проектора при използване на подходяща процедура, както е описано в [Изключване на проектора на страница 26](#) и извадете щепсела от контакта.

- За да отстраните замърсяванията или прахта, избършете корпуса с мека кърпа без влакна.
- За да отстраните упоритите замърсявания или петна, навлажнете меката кърпа с вода и почистващ препарат с неутрален рН. След това избършете корпуса.



Никога не използвайте восък, спирт, бензин, белина или други химични препарати. Това може да повреди корпуса.

Съхранение на проектора

Ако е необходимо да съхранявате проектора за продължителен период от време, следвайте дадените по-долу инструкции:

- Уверете се, че температурата и влажността на помещението за съхранение са в препоръчаните обхвати за проектора. Вижте [Спецификации на страница 47](#) или се обърнете към доставчика за уточняване на обхвата.
- Извадете крачетата за регулиране.
- Извадете батерията от дистанционното управление.
- Пакетирайте проектора в оригиналната опаковка или друга от същия вид.

Транспортиране на проектора

Препоръчваме да пренасяте проектора в оригиналната опаковка или друга от същия вид.

Информация за лампата

Запознаване с броя работни часове на лампата

По време на работа на проектора, продължителността (в часове) на използването на лампата се изчислява от вграден таймер. Методът на изчисляване на съответния брой часове за лампата е както следва:

1. Време на използване на лампата = $(x + y + z + a)$ часове, ако:

Време за използване в нормален режим = x часа

Време за използване в режим Eco = x часа

Време за използване в режим SmartEco = x часа

Време за използване в режим LampSave = x часа

2. Equivalent Lamp Hour (Еквивалентен лампов час) = α часа

$$\alpha = \frac{A'}{X}x_x + \frac{A'}{Y}x_y + \frac{A'}{Z}x_z + \frac{A'}{A}x_a, \text{ ако}$$

X = спектър на живот на лампата в нормален режим

Y = спектър на живот на лампата в режим Eco

Z = спектър на живот на лампата в режим SmartEco

A = спектър на живот на лампата в режим LampSave

A' е най-дългият спектър на живот на лампата сред X, Y, Z, A



За времето, използвано във всеки режим на лампа, показан в екранното меню:

- Използваното време се натрупва и се закръглява до цяло число в **часове**.
- Когато използваното време е по-малко от 1 час, то показва 0 часа.



Когато изчислите ръчно еквивалентния час на лампата, вероятно ще има отклонение от стойността, показана в екранното меню, тъй като системата на проектора изчислява времето, използвано за всеки режим на лампа в "Минути", след което се закръглява на цяло число в часове, показани на екранното меню.

За да получите информация за броя работни часове на лампата:

1. Отидете в **Разширени Меню - Настройки > Настройки на лампа** и натиснете **ОК**. Показва се страницата **Настройки на лампа**.
2. Натиснете **▼** за избор на **Лампов таймер** и натиснете **ОК**. Показва се информацията за **Лампов таймер**.

Можете още да получите информация за броя работни часове на лампата в менюто **Инф..**

Удължаване на експлоатационния живот на лампата

- Настройка **Лампов режим**

Отидете в **Разширени Меню - Настройки > Настройки на лампа > Лампов режим** и изберете подходяща сила на лампата от предоставените режими.

Установяването на проектора в режим **Икономична**, **Инт. Еко** или **LampSave** удължава живота на лампата.

Лампов режим	Описание
Нормална	Осигурява пълна яркост на лампата
Икономична	Снижава яркостта за удължаване на живота на лампата и намалява шума на вентилатора
Инт. Еко	Регулира автоматично мощността на лампата в зависимост от нивото на яркост на съдържанието, докато оптимизира качеството на дисплея
LampSave	Регулира автоматично мощността на лампата в зависимост от нивото на яркост на съдържанието, като осигурява по-продължителен живот на лампата

- Настройка **Автом. изключване**

Тази функция позволява на проектора да се изключва автоматично, ако не бъде разпознат входен сигнал след указания времеви период, за да се предотврати ненужно използване на лампата.

За да зададете **Автом. изключване**, отидете в **Разширени Меню - Настройки > Настройки за вкл./изкл. > Автом. изключване** и натиснете ◀/▶.

Отчитане на времето за смяна на лампата

Когато **индикаторът на лампата** свети или се показва съобщение, че е време за смяна на лампата, молим да се обърнете към доставчика си, или посетете <http://www.BenQ.com> преди да поставите нова лампа. Старата лампа може да доведе до неправилно функциониране на проектора, а в някои случаи може дори да експлодира.



- Привидната яркост на прожектираното изображение се променя, в зависимост от условията на околното осветяване, избраните настройки на входния сигнал контраст/яркост и е право пропорционален на разстоянието за прожектиране.
- Яркостта на лампата намалява с времето и може да бъде различна в рамките на спецификациите на производителя. Това е нормално и очаквано поведение.
- **Светлинен индикатор LAMP (ЛАМПА)** и **Светлинен индикатор (TEMP) ТЕМПература** светят, ако лампата се нагорещи твърде много. Изключете захранването и оставете проектора да се охлади за 45 минути. Ако индикаторите Lamp (Лампа) или Temp (Температура) все още светят след като включите захранването, се обърнете към доставчика. Вж. [Индикатори на страница 45](#).

Следните предупредителни съобщения за лампата ви напомнят да я смените.

	За оптимална работа е необходимо да монтирате нова лампа. Натиснете ОК , за да изчистите съобщението.
	Настоятелно препоръчваме да смените лампата в този момент. Лампата представлява консуматив. Яркостта на лампата намалява с използването ѝ. Това е нормално поведение. Можете да смените лампата винаги, щом забележите значително намаляване в нивото на яркостта. Натиснете ОК , за да изчистите съобщението.
	Лампата ТРЯБВА да бъде сменена, за да можете да използвате нормално проектора. Натиснете ОК , за да изчистите съобщението.



Показаните в горните съобщения „XXXX” са числа, които варират в зависимост от различните модели.

Смени лампата (САМО ЗА ОБСЛУЖВАЩ ПЕРСОНАЛ)



- За да намалите риска от токов удар, винаги изключвайте проектора и изваждайте кабела на захранването преди да пристъпите към смяна на лампата.
- За да намалите риска от тежки изгаряния оставяйте проектора да се охлади поне 45 минути преди да смените лампата.
- За да намалите риска от наранявания по пръстите и повреди на вътрешните компоненти, внимавайте при отстраняване на счупена на остри парчета стъклена лампа.
- За да намалите риска от наранявания на пръстите и/или компромис с качеството на изображението, дължащ се на докосване на обектива, не докосвайте празната стойка на лампата след нейното сваляне.
- Тази лампа съдържа живак. Вижте местните разпоредби за изхвърляне на отпадъци, за да изхвърлите лампата по подходящ начин.
- За да се осигури оптимална работа на проектора се препоръчва да закупите резервна прожекторна лампа за смяна.
- Ако смяната на лампата е извършена докато проекторът е окачен с горната страна надолу, се уверете, че никой не стои под цокъла на лампата, за да избегнете вероятните наранявания или увреждания на очите, които могат да бъдат причинени от счупването на лампата.
- Осигурете добра вентилация при работа със счупени лампи. Препоръчваме ви да използвате дихателни маски, предпазни очила, очила или маска за лицето и да носите защитно облекло, като ръкавици например.

1. Изключете захранването и извадете щепсела на проектора от контакта на захранването. Ако лампата е гореща, можете да избегнете изгаряне като изчакате около 45 минути да се охлади.
2. Разхлабете винта(овете), които придържат капака на лампата откъм страната на проектора, докато се разхлаби капакът на лампата.

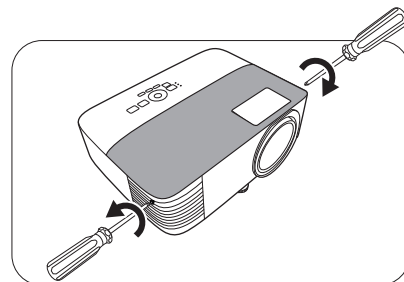

3. Свалете капака на лампата от проектора.



- Не включвайте при отворен капак на лампата.
- Не вкарвайте пръстите си между лампата и проектора. Острите ръбове във вътрешността на проектора могат да причинят наранявания

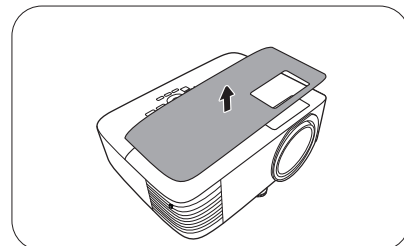

4. Прекъснете връзката на съединителя на лампата.
5. Разхлабете винта (овете), които придържат вътрешната лампа.
6. Повдигнете дръжката, така че да застане изправена.

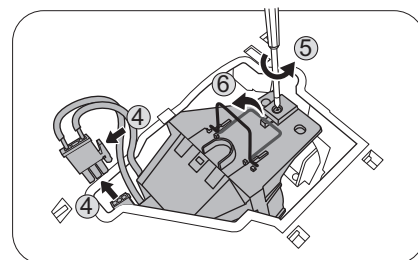

7. Използвайте дръжката за бавно изваждане на лампата от проектора.



- Твърде бързото изваждане може да доведе до счупване на лампата и разпръсване на счупени стъкла в проектора.
- Не поставяйте лампата на достъпни за деца места или места, на които може да се разлее вода, или в близост до запалими материали.
- Не поставяйте ръцете си в проектора след отстраняване на лампата. Острите ръбове във вътрешността на проектора могат да причинят наранявания. Ако докоснете оптичните компоненти, е възможно да възникне неравномерност на цветовете и изкривяване на прожектираните изображения.

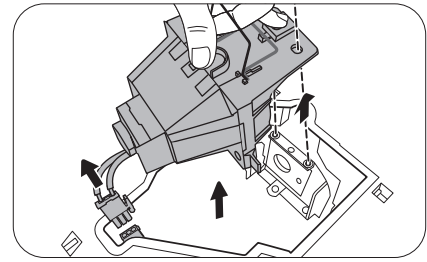

8. Вкарайте новата лампа, както е показано на фигурата. Приравнете конектора на лампата и 2 определени точки с проектора и притиснете лампата малко в заключена позиция.

9. Вкарайте съединителя на лампата.

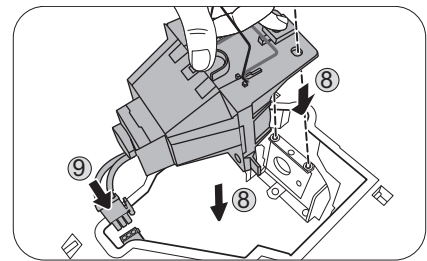

10. Затегнете винта(овете), които придържат лампата.

11. Уверете се, че дръжката е легнала напълно равна и заключена на място.



- Разхлабените винтове могат да доведат до лоши връзки и неправилно функциониране.
- Не стягайте винта прекалено много.

12. Поставете на място капака на лампата в проектора.

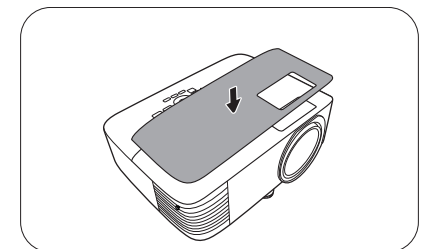
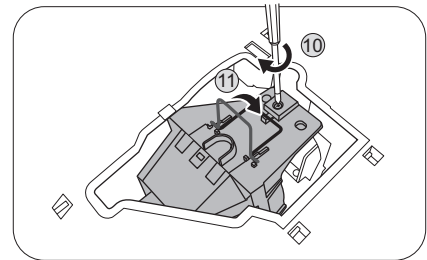

13. Стегнете винта, който придържа капака на лампата.



- Разхлабените винтове могат да доведат до лоши връзки и неправилно функциониране.
- Не стягайте винта прекалено много.

14. Свържете захранването и рестартирайте проектора.

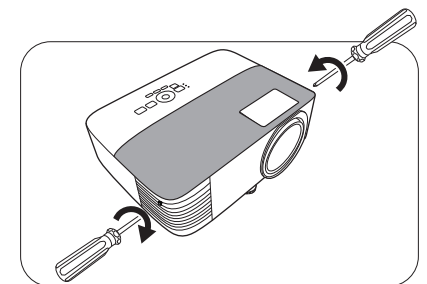

Нулиране таймера на лампата

15. След началната емблема, отворете екранното меню (OSD). Отидете в **Разширени Меню - Настройки > Настройки на лампа** и натиснете **ОК**. Показва се страницата **Настройки на лампа**. Маркирайте **Нулир. на бр. на лампата** и натиснете **ОК**. Показва се предупредително съобщение дали желаете да нулирате таймера на лампата. Маркирайте **Нулирай** и натиснете **ОК**. С това таймерът на лампата се установява на "0".



Не нулирайте, ако лампата не е нова или сменена, тъй като това може да доведе до повреда.

Индикатори

Светлинни			Състояние и описание
POWER ○	TEMP ○	LAMP ○	
Събития на захранването			
			Режим на изчакване
			Включване
			Нормална работа
			Нормално охлаждане след изключване
			Изтегляне
			Неуспешен CW пуск
Събития на лампата			
			Грешка от лампата при нормални условия на работа
			Лампата не свети
			Изчерпан експлоатационен срок на лампата
Термични събития			
			Грешка от вентилатор 1 (действителните обороти на вентилатора са извън желаните)
			Грешка от вентилатор 2 (действителните обороти на вентилатора са извън желаните)
			Грешка в температура 1 (над ограничената температура)

	○: Изключено	●: Оранжево вкл ●: Мигащо оранжево	●: Зелено вкл ●: Мигащо зелено	●: Червено вкл ●: Мигащо червено
--	---------------------	---------------------------------------	-----------------------------------	-------------------------------------

Отстраняване на повреди

? Проекторът не се включва.

Причина	Отстраняване
Захранващият кабел не работи.	Включете захранващия кабел в контакта за променливо напрежение на проектора и включете щепсела в контакта. Ако захранващият контакт има превключвател, се уверете, че е включен.
Опит за повторно включване на проектора по време на процес на охлаждане.	Изчакайте до завършване на процеса на охлаждане.

? Няма картина

Причина	Отстраняване
Видео източникът не е включен или е свързан неправилно.	Включете видео източника и проверете дали сигналният кабел е правилно свързан.
Проекторът не е правилно свързан към устройството на входящия сигнал.	Проверете връзката.
Неправилно избран входен сигнал.	Изберете правилния входящ сигнал с бутона SOURCE (ИЗТОЧНИК) .
Капакът на обектива все още е затворен.	Отворете капака на обектива.

? Замъглено изображение

Причина	Отстраняване
Обективът на проектора не е правилно фокусиран.	Настройте фокуса на обектива с помощта на пръстена за фокусиране.
Проекторът и екранът не са подравнени правилно.	Регулирайте ъгъла и посоката на проектора, както и височината му, ако е необходимо.
Капакът на обектива все още е затворен.	Отворете капака на обектива.

? Дистанционното управление не работи.

Причина	Отстраняване
Батериите са изтощени.	Сменете и двете батерии с нови.
Между дистанционното управление и проектора има препятствие.	Отстранете препятствието.
Намирате се твърде далеч от проектора.	Застанете в обхват от 8 метра (26 фута) от проектора.

? Паролата е неправилна.

Причина	Отстраняване
Не си спомняте паролата.	Вж. Процедура за напомняне на паролата на страница 25 .

Спецификации

Спецификации на проектора



Всички спецификации са обект на промяна без предизвестие.

Оптични

Разделителна способност
800 x 600 SVGA (MS550)
1024 x 768 XGA (MX550)
1280 x 800 WXGA (MW550)
1920 (H) x 1080 (V) (MH550/TH550)

Система на показване
1-CHIP DMD

Обектив
F = 2,56 ~ 2,68, f = 22 ~ 24,1 мм

Лампа
200 W лампа

Електрическо

Захранване
Променливотоково 100–240V, 3,2 A, 50-60 Hz
(автоматично)

Консумирана мощност
280 W (Мак.); < 0,5 W (в готовност)

Механично

Тегло
2,3 кг (5,1 фнт)

Изходи

изход RGB
D-Sub 15-извода (женски) x 1

Високоговорител
2 вата x 1

Изход за звуков сигнал
PC аудио жак x 1

Управление

USB
USB Мини-B x 1

Серийно управление с RS-232
9 извода x 1

Инфрачервен приемник x 2

Входове

Вход за компютър
Вход RGB
D-Sub 15-извода (женски) x 1

Вход за видео сигнал
S-ВИДЕО
Mini Din 4 извода x 1

ВИДЕО
RCA жак x 1
Сигнален вход SD/HDTV
Аналогов - компонент
(през RGB вход)
Цифров -HDMI x 2

Вход за звуков сигнал
Аудио вход
PC аудио жак x 1

Изисквания на средата

Работна температура
0°C–40°C на морското равнище

Работна относителна влажност
10 %–90 % (без кондензация)

Работна надморска височина
0–1 499 m при 0 °C–35 °C
1 500–3 000 m при 0 °C–30 °C
(при Включен режим голяма височина)

Температура за съхранение
-20°C–60°C на морското равнище

Влажност за съхранение
10%–90% RH (без кондензация)

Височина на съхранение
30°C@ 0~12 200m над морското равнище

Транспортиране
Препоръчителна оригинална опаковка или
подобна

Ремонт
Моля, посетете уеб сайта по-долу и изберете
вашата държава, за да намерите вашия прозорец
с данни за контакт за сервизно обслужване.
<http://www.benq.com/welcome>

Размери

296 mm (Ш) x 120 mm (В) x 221 mm (Д)



Схема на синхронизация

Поддържана синхронизация за вход за персонален компютър

Разделителна способност	Режим	Вертикална честота (Hz)	Хоризонтална честота (kHz)	Пикс. честота (MHz)	Поддържан 3D формат		
					Кадр. пор.	Горе-Долу	Един до друг
640 x 480	VGA_60	59,940	31,469	25,175	В	В	В
	VGA_72	72,809	37,861	31,500			
	VGA_75	75,000	37,500	31,500			
	VGA_85	85,008	43,269	36,000			
720 x 400	720 x 400_70	70,087	31,469	28,3221			
800 x 600	SVGA_60	60,317	37,879	40,000	В	В	В
	SVGA_72	72,188	48,077	50,000			
	SVGA_75	75,000	46,875	49,500			
	SVGA_85	85,061	53,674	56,250			
	SVGA_120 (намаляване на трепкането)	119,854	77,425	83,000	В		
1024 x 768	XGA_60	60,004	48,363	65,000	В	В	В
	XGA_70	70,069	56,476	75,000			
	XGA_75	75,029	60,023	78,750			
	XGA_85	84,997	68,667	94,500			
	XGA_120 (намаляване на трепкането)	119,989	97,551	115,5	В		
1152 x 864	1152 x 864_75	75	67,5	108			
1024 x 576	Синхронизиране на преносим компютър VenQ	60,0	35,820	46,966			
1024 x 600	Синхронизиране на преносим компютър VenQ	64,995	41,467	51,419			
1280 x 720	1280 x 720_60	60	45,000	74,250	В	В	В
1280 x 768	1280 x 768_60	59,87	47,776	79,5	В	В	В
1280 x 800	WXGA_60	59,810	49,702	83,500	В	В	В
	WXGA_75	74,934	62,795	106,500			
	WXGA_85	84,880	71,554	122,500			
	WXGA_120 (намаляване на трепкането)	119,909	101,563	146,25	В		
1280 x 1024	SXGA_60	60,020	63,981	108,000		В	В
	SXGA_75	75,025	79,976	135,000			
	SXGA_85	85,024	91,146	157,500			
1280 x 960	1280 x 960_60	60,000	60,000	108,000		В	В
	1280 x 960_85	85,002	85,938	148,500			
1360 x 768	1360 x 768_60	60,015	47,712	85,5		В	В
1440 x 900	WXGA+_60	59,887	55,935	106,500		В	В
1400 x 1050	SXGA+_60	59,978	65,317	121,750		В	В
1600 x 1200	UXGA	60,000	75,000	162,000		В	В
1680 x 1050	1680 x 1050_60	59,954	65,290	146,250		В	В
640 x 480 при 67Hz	MAC13	66,667	35,000	30,240			
832 x 624 при 75Hz	MAC16	74,546	49,722	57,280			
1024 x 768 при 75Hz	MAC19	74,93	60,241	80,000			
1152 x 870 при 75Hz	MAC21	75,060	68,680	100,000			

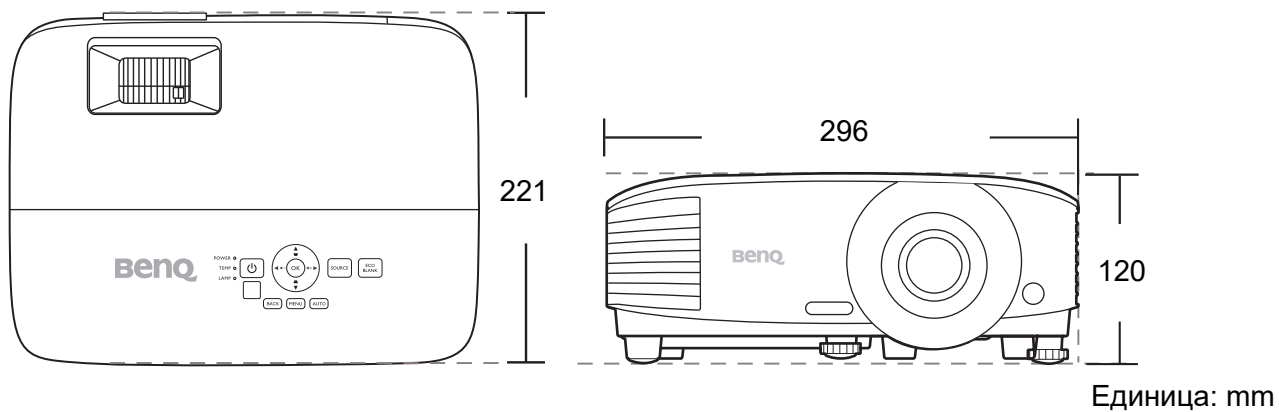

Показаните по-горе синхронизации може да не бъдат поддържани поради EDID файла и ограниченията на графичните VGA платки. Възможно е някои синхронизации да не могат да бъдат избирани.

Поддържана синхронизация за HDMI (HDCP) вход

• Синхронизации на компютър

Разделителна способност	Режим	Вертикална честота (Hz)	Хоризонтална честота (kHz)	Пикс. честота (MHz)	Поддържан 3D формат		
					Кадр. пор.	Горе-Долу	Един до друг
640 x 480	VGA_60	59,940	31,469	25,175	B	B	B
	VGA_72	72,809	37,861	31,500			
	VGA_75	75,000	37,500	31,500			
	VGA_85	85,008	43,269	36,000			
720 x 400	720 x 400_70	70,087	31,469	28,3221			
800 x 600	SVGA_60	60,317	37,879	40,000	B	B	B
	SVGA_72	72,188	48,077	50,000			
	SVGA_75	75,000	46,875	49,500			
	SVGA_85	85,061	53,674	56,250			
	SVGA_120 (намаляване на трепкането)	119,854	77,425	83,000	B		
1024 x 768	XGA_60	60,004	48,363	65,000	B	B	B
	XGA_70	70,069	56,476	75,000			
	XGA_75	75,029	60,023	78,750			
	XGA_85	84,997	68,667	94,500			
	XGA_120 (намаляване на трепкането)	119,989	97,551	115,5	B		
1152 x 864	1152 x 864_75	75	67,5	108			
1024 x 576 при 60Hz	Синхронизация на преносим компютър BenQ	60,00	35,820	46,996			
1024 x 600 при 65Hz	Синхронизация на преносим компютър BenQ	64,995	41,467	51,419			
1280 x 720	1280 x 720_60	60	45,000	74,250	B	B	B
1280 x 768	1280 x 768_60	59,870	47,776	79,5	B	B	B
1280 x 800	WXGA_60	59,810	49,702	83,500	B	B	B
	WXGA_75	74,934	62,795	106,500			
	WXGA_85	84,880	71,554	122,500			
	WXGA_120 (намаляване на трепкането)	119,909	101,563	146,25	B		
1280 x 1024	SXGA_60	60,020	63,981	108,000		B	B
	SXGA_75	75,025	79,976	135,000			
	SXGA_85	85,024	91,146	157,500			
1280 x 960	1280 x 960_60	60,000	60,000	108		B	B
	1280 x 960_85	85,002	85,938	148,500			
1360 x 768	1360 x 768_60	60,015	47,712	85,500		B	B
1440 x 900	WXGA+_60	59,887	55,935	106,500		B	B
1400 x 1050	SXGA+_60	59,978	65,317	121,750		B	B
1600 x 1200	UXGA	60,000	75,000	162,000		B	B
1680 x 1050	1680 x 1050_60	59,954	65,290	146,250		B	B
640 x 480 при 67Hz	MAC13	66,667	35,000	30,240			
832 x 624 при 75Hz	MAC16	74,546	49,722	57,280			
1024 x 768 при 75Hz	MAC19	75,020	60,241	80,000			
1152 x 870 при 75Hz	MAC21	75,06	68,68	100,00			
1920 x 1080 при 60Hz	1920 x 1080_60	60	67,5	148,5		B	B
1920 x 1200	1920 x 1200_60*** (Намаляване на трептенето)	59,950	74,038	154,0000		B	B



Показаните по-горе синхронизации може да не бъдат поддържани поради EDID файла и ограниченията на графичните VGA платки. Възможно е някои синхронизации да не могат да бъдат избирани.

• Видео синхронизации

Синхронизация	Разделителна способност	Вертикална честота (Hz)	Хоризонтална честота (kHz)	Пикселова честота (MHz)	Поддържан 3D формат			
					Кадр. пор.	Кадрово пакет.	Горе-Долу	Един до друг
480i	720 x 480	59,94	15,73	27	В			
480p	720 x 480	59,94	31,47	27	В			
576i	720 x 576	50	15,63	27				
576p	720 x 576	50	31,25	27				
720/50p	1280 x 720	50	37,5	74,25		В	В	В
720/60p	1280 x 720	60	45,00	74,25	В	В	В	В
1 080/50i	1920 x 1080	50	28,13	74,25				В
1 080/60i	1920 x 1080	60	33,75	74,25				В
1 080/24P	1920 x 1080	24	27	74,25		В	В	В
1 080/25P	1920 x 1080	25	28,13	74,25				
1 080/30P	1920 x 1080	30	33,75	74,25				
1 080/50P	1920 x 1080	50	56,25	148,5			В	В
1 080/60P	1920 x 1080	60	67,5	148,5			В	В

Поддържана синхронизация за вход Component-YPrPz

Синхронизация	Разделителна способност	Вертикална честота (Hz)	Хоризонтална честота (kHz)	Пикселова честота (MHz)	Поддържан 3D формат
					Кадр. пор.
480i	720 x 480	59,94	15,73	13,5	В
480p	720 x 480	59,94	31,47	27	В
576i	720 x 576	50	15,63	13,5	
576p	720 x 576	50	31,25	27	
720/50p	1280 x 720	50	37,5	74,25	
720/60p	1280 x 720	60	45,00	74,25	В
1 080/50i	1920 x 1080	50	28,13	74,25	
1 080/60i	1920 x 1080	60	33,75	74,25	
1 080/24P	1920 x 1080	24	27	74,25	
1 080/25P	1920 x 1080	25	28,13	74,25	
1 080/30P	1920 x 1080	30	33,75	74,25	
1 080/50P	1920 x 1080	50	56,25	148,5	
1 080/60P	1920 x 1080	60	67,5	148,5	



Показването на сигнали 1080i(1125i) при 60 Hz или 1080i(1125i) при 50 Hz може да доведе до леки вибрации на изображението.

Поддръжка на синхронизация за входове Video и S-Video

Видео режим	Хоризонтална честота (kHz)	Вертикална честота (Hz)	Носеща честота за цвят (MHz)	Поддържан 3D формат
				Кадр. пор.
NTSC	15,73	60	3,58	В
PAL	15,63	50	4,43	
SECAM	15,63	50	4,25 или 4,41	
PAL-M	15,73	60	3,58	
PAL-N	15,63	50	3,58	
PAL-60	15,73	60	4,43	
NTSC4.43	15,73	60	4,43	