



Digital Projector Quick Start Guide

SH753P

Guide de démarrage rapide du projecteur numérique
Digitaler Projektor Kurzanleitung
Guida rapida del proiettore digitale
Guía de inicio rápido del proyector digital
Guia de iniciação rápida ao Projetor Digital
Digital projektor snabbstartsguide
Краткое руководство по работе с цифровым проектором
Snelgids voor Digitale projector
Skrócona instrukcja obsługi projektora cyfrowego
Dijital Projektör Hızlı Başlangıç Kılavuzu
Průvodce rychlým používáním digitálního projektoru
คู่มือเริ่มต้นใช้งานดิจิทัลโปรเจคเตอร์อย่างย่อ
數位投影機快速使用指南
数字投影机快速使用指南
デジタルプロジェクタ クイック スタート ガイド
디지털 프로젝터 빠른 시작 안내서
دليل البدء السريع لجهاز عرض رقمي



BenQ.com

©2023 BenQ Corporation.
All rights reserved. Rights of modification reserved.

P/N: 4JJC01.001

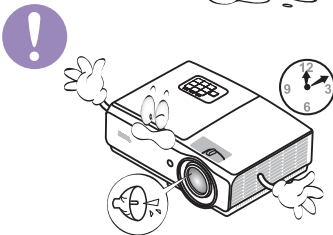
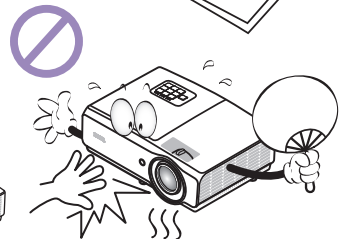
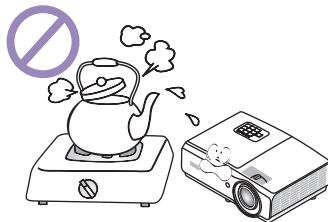
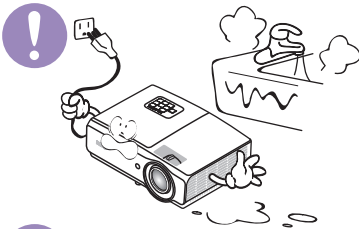
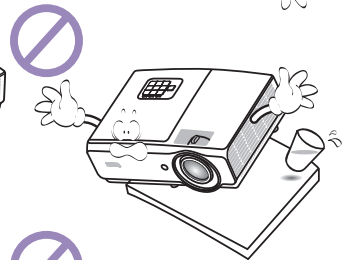
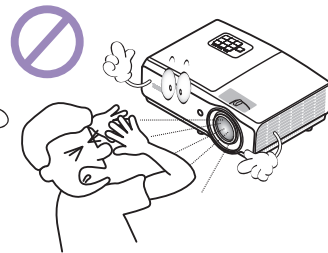
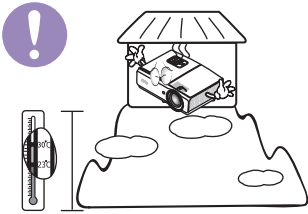
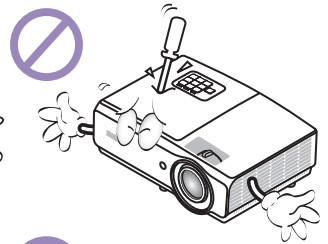
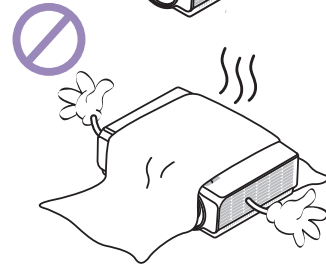
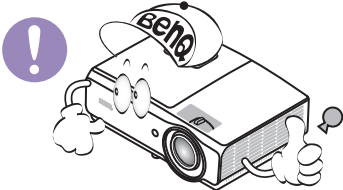
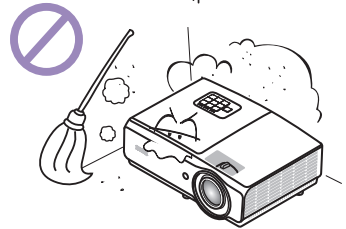
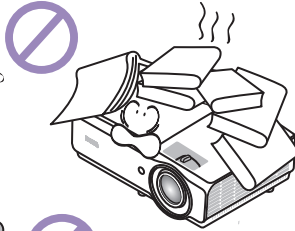
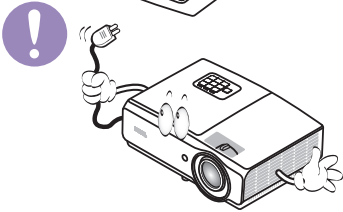
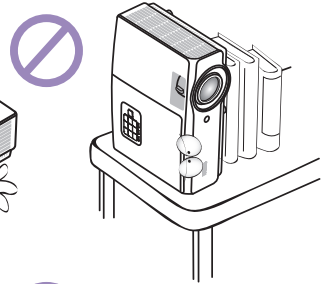
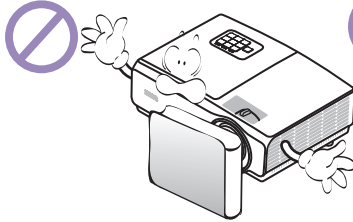
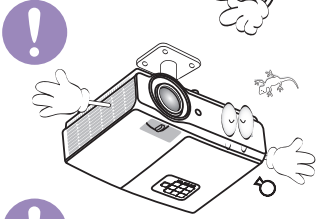
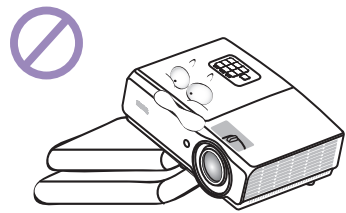
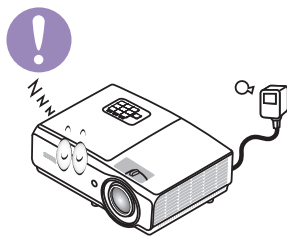
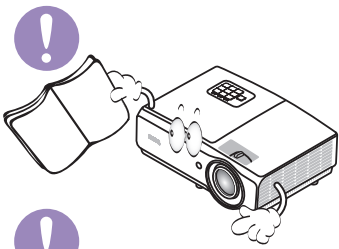

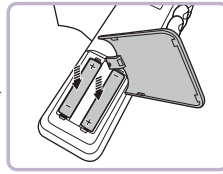
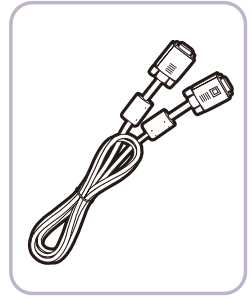
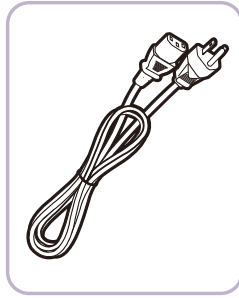
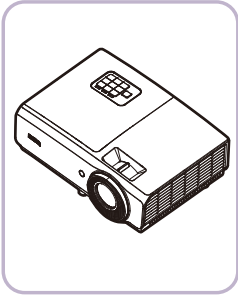

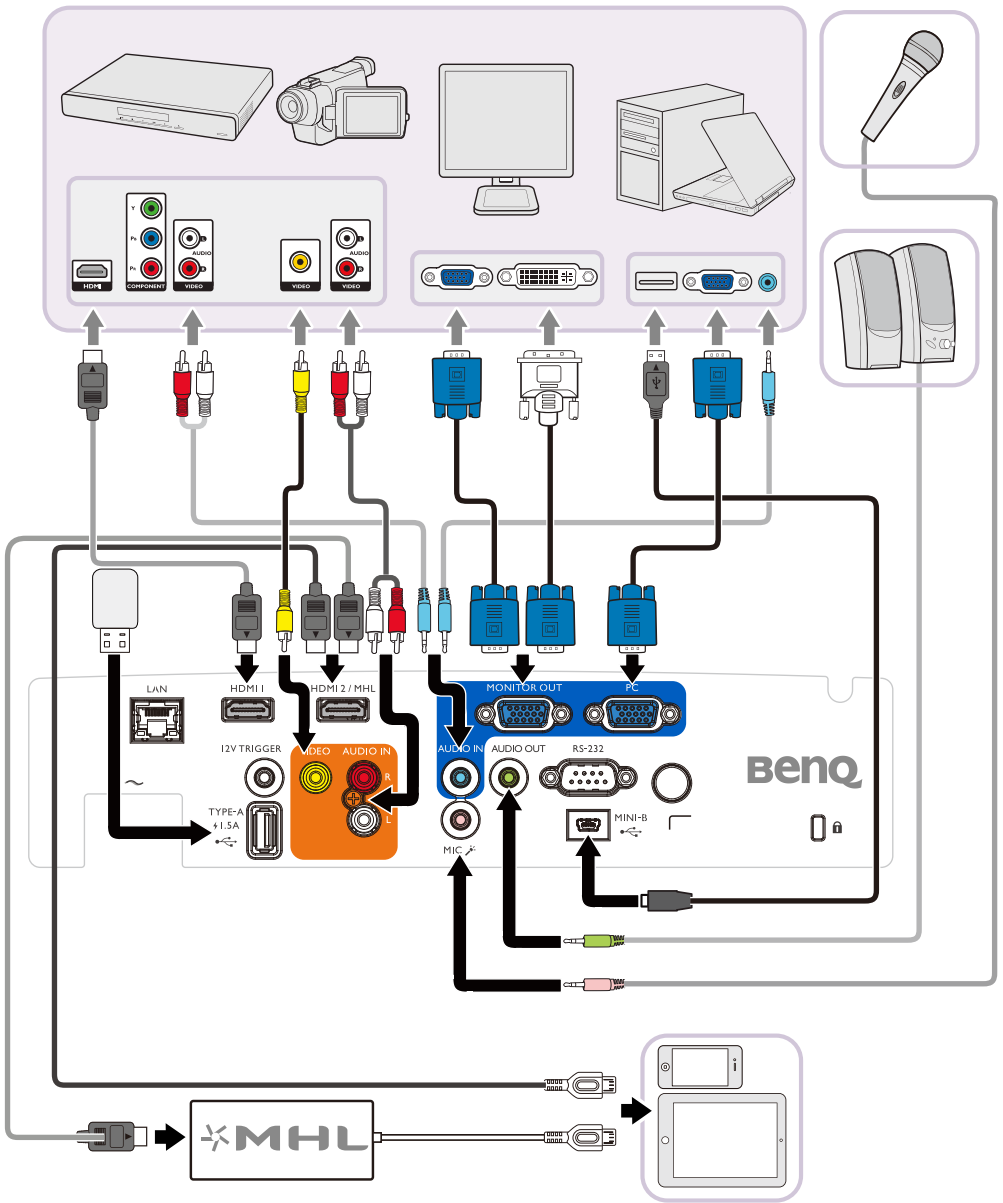

Projection dimensions

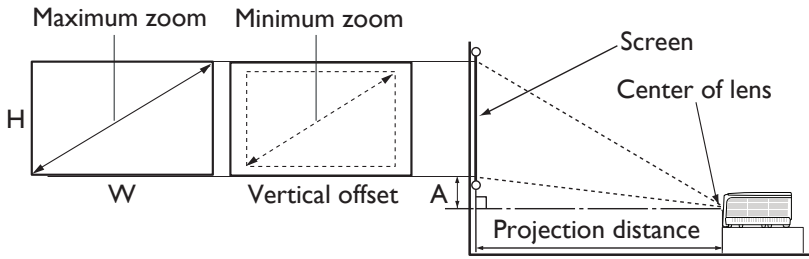

I080P SH753P

Screen size				Distance from screen [mm]			Offset [mm]
Diagonal		Width	Height	Min Distance	Average	Max Distance	A [mm]@ Wide mode
inch	mm	mm	mm				
60	1524	1328	747	1846	2311	2776	111
70	1778	1550	872	2154	2696	3239	130
80	2032	1771	996	2462	3082	3701	149
90	2286	1992	1121	2769	3467	4164	167
100	2540	2214	1245	3077	3852	4627	186
120	3048	2657	1494	3693	4622	5552	223
150	3810	3321	1868	4616	5778	6940	279
170	4318	3763	2117	5231	6548	7866	316
180	4572	3985	2241	5539	6934	8328	334
190	4826	4206	2366	5847	7319	8791	353
200	5080	4428	2491	6154	7704	9254	371
250	6350	5535	3113	7693	9630	11567	464
300	7620	6641	3736	9232	11556	13881	557

☞ There is 5% tolerance among these numbers due to optical component variations. BenQ recommends that if you intend to permanently install the projector, you should physically test the projection size and distance using the actual projector before you permanently install it, so as to make allowance for this projector's optical characteristics. This will help you determine the exact mounting position so that it best suits your installation location.

 The above numbers are approximate and may be slightly different from the actual measurements. Only the recommended screen sizes are listed. If your screen size is not in the table above, please contact your dealer for assistance.

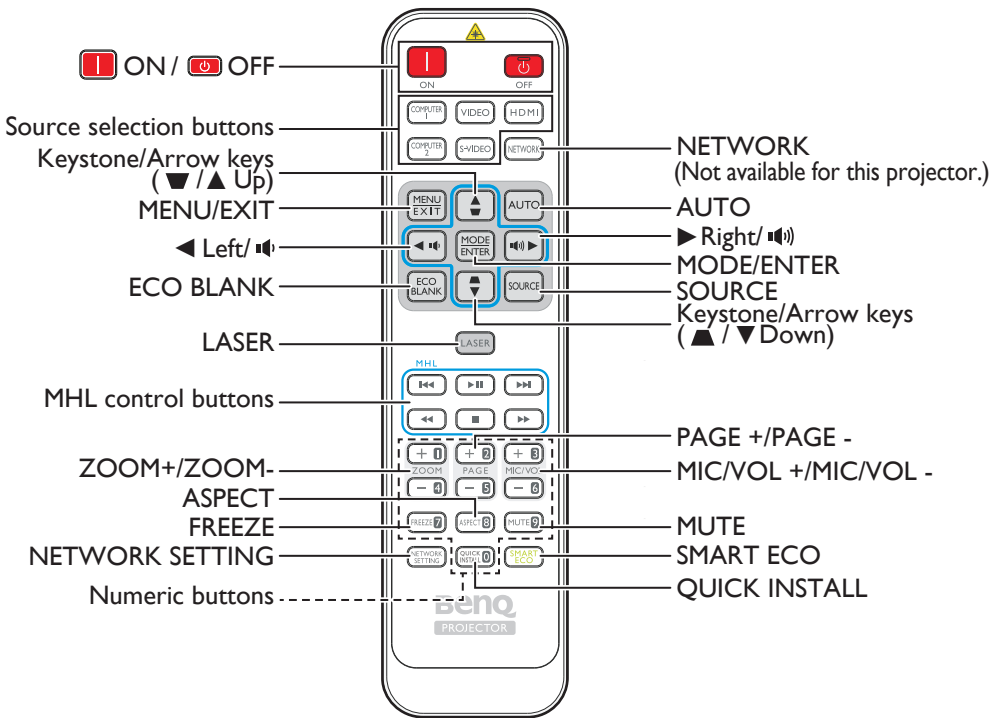

(Available in Japan region)

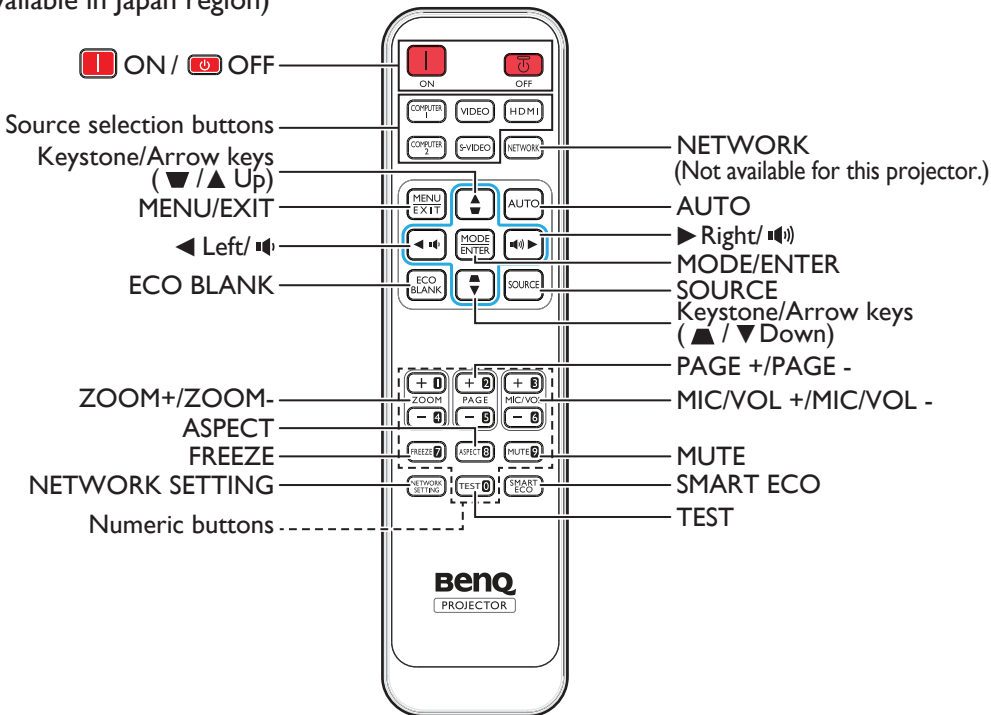

Ceiling Mount Installation

314 mm (W) x 117 mm (H) x 233 mm (D)

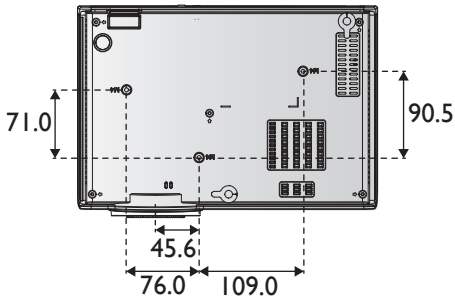
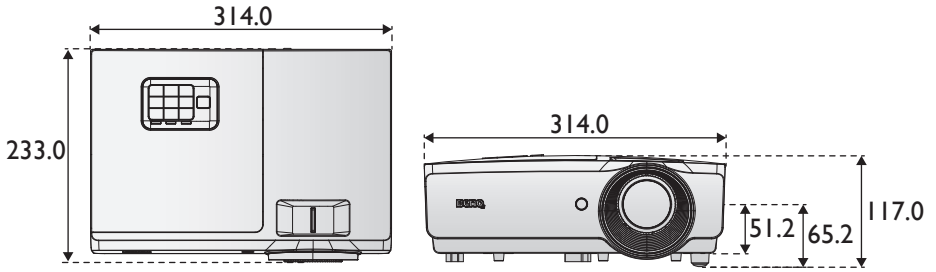

*Ceiling Mount Screws:
M4 (Max. L=25, Min. L=20)

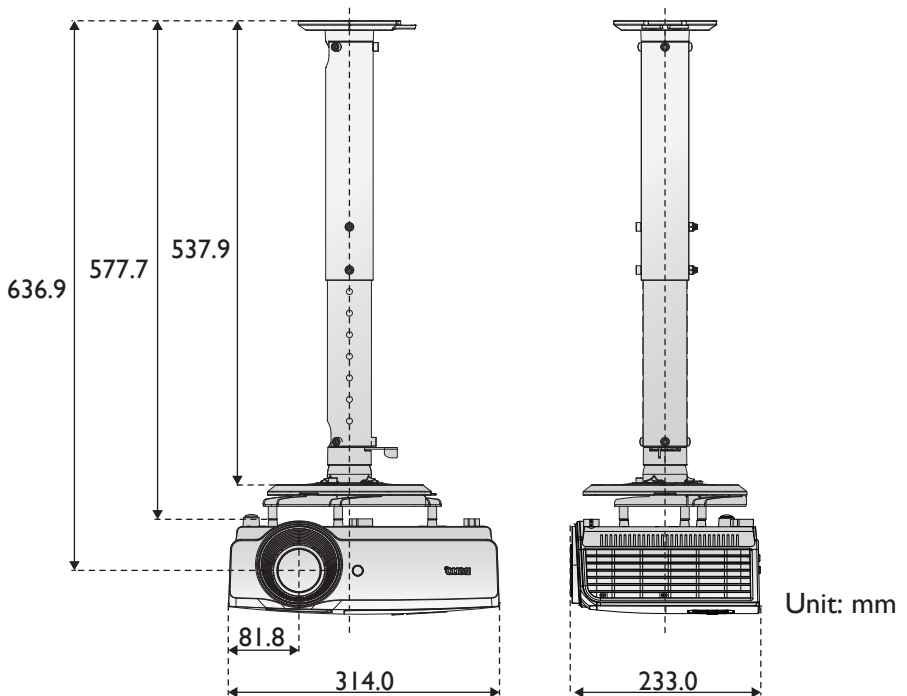

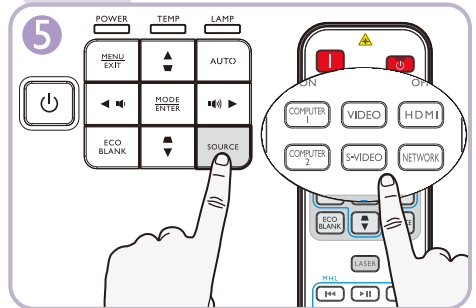
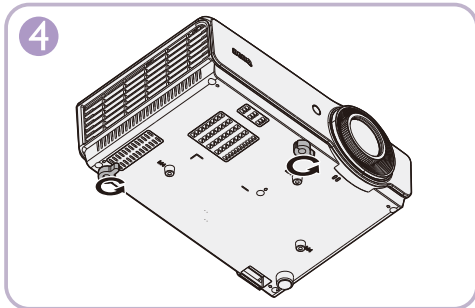
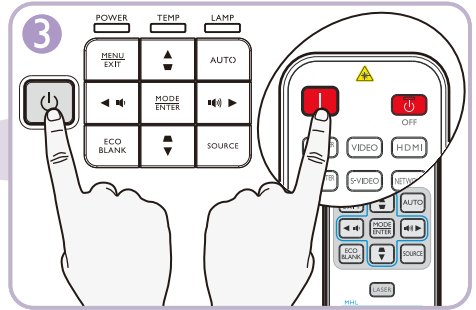
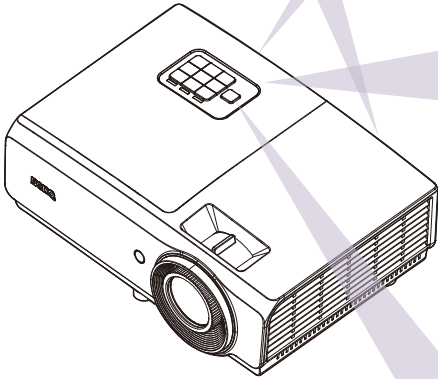
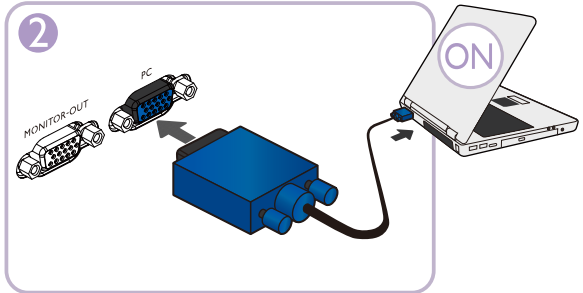
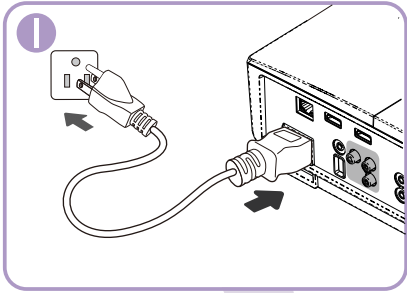

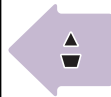
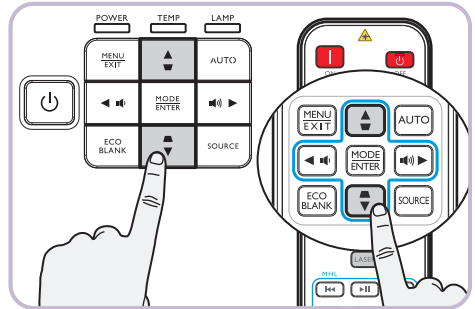
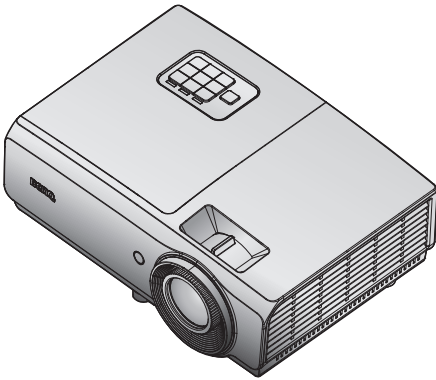
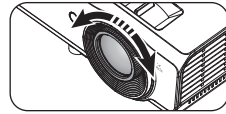
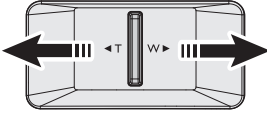

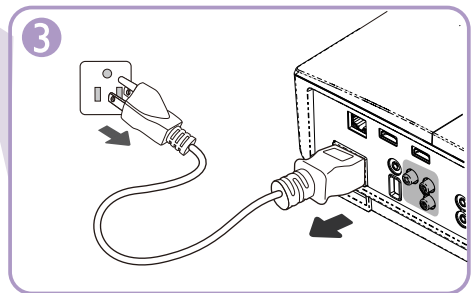
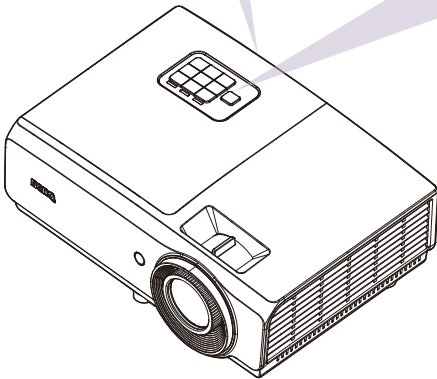
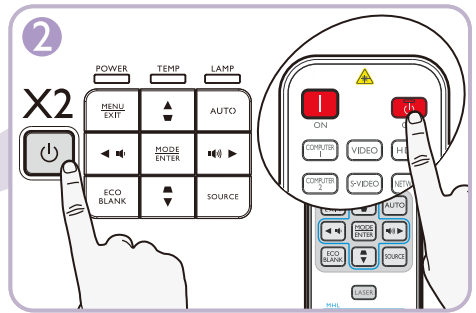
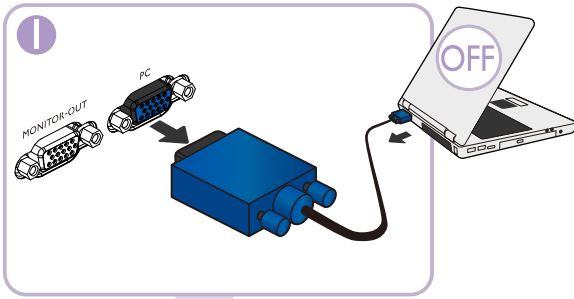

Table of contents

English.....	13
Français	14
Deutsch	15
Italiano	16
Español.....	17
Português	18
Svenska	19
Русский.....	20
Nederlands	21
Polski	22
Türkçe	23
Čeština.....	24
ไทย.....	25
繁體中文	26
简体中文	27
日本語.....	28
한국어.....	29
عربى.....	30

Specifications



All specifications are subject to change without notice.

Optical

SH753P
1920 x 1080 1080P

Display system
Single-chip DLP™ system

Lens F/Number
F=2.42 to 2.97, f=20.70 to 31.05mm

Lamp

310W lamp

Electrical

Power supply
AC100–240V
50/60 Hz (Automatic)
4.2A

Power consumption
420W (Max); < 0.5W (Standby)

Mechanical

Weight
7.28 lbs (3.3 Kg)

Output terminals

Speaker
(Mono) 10 watt x 1
Audio signal output
PC audio jack x 1
Monitor Out
D-Sub 15-pin (female) x 1
USB
TYPE-A (5V/1.5A)

Control

USB
MINI-B
RS-232 serial control
9 pin x 1
IR receiver x 2
12V TRIGGER
12VDC (0.2 A) x 1
LAN control
RJ45 x 1

Input terminals

PC input
RGB input
D-Sub 15-pin (female) x 1
Video signal input
VIDEO
RCA jack x 1
SD/HDTV signal input
Digital - HDMI-1 x 1
Digital - HDMI-2/MHL x 1
Audio signal input
Audio in
PC audio jack x 1
RCA audio jack (L/R) x 1
MIC
PC audio jack x 1

Environmental Requirements

Operating temperature
0°C–40°C at sea level
Operating relative humidity
10%–90% (without condensation)
Operating altitude
0–1499 m at 0°C–35°C
1500–3000 m at 0°C–30°C (with High
Altitude Mode on)
Storage temperature
-20°C–60°C
Storage humidity
10%–90% RH (without condensation)
Storage altitude
30°C@ 0–12,200m above sea level
Transporting
Original packing or equivalent is
recommended
Repairing
Please visit below website and choose
your country to find your service contact
window.
<http://www.benq.com/welcome>

(FR)

Caractéristiques

 Toutes les caractéristiques peuvent être modifiées sans notification préalable.

Caractéristiques optiques

Résolution
SH753P
1920 x 1080 1080P
Système d'affichage
Système DLP™ monopuce
Ouverture (nombre F)
F=2,42 à 2,97, f=20,70 à 31,05 mm

Lampe

Lampe 310W

Caractéristiques électriques

Alimentation
CA 100 à 240V
50/60 Hz (Automatique)
4,2A
Consommation
420W (max), < 0,5W (veille)

Caractéristiques mécaniques

Poids
3,3 Kg (7,28 livres)

Terminaux de sortie

Haut-parleur
(mono) 10 watt x 1
Sortie signal audio
Prise audio PC x 1
Sortie moniteur
D-Sub 15 broches (femelle) x 1
USB
TYPE-A (5V/1,5A)

Contrôle

USB
MINI-B
Contrôle série RS-232
9 broches x 1
Récepteur IR x 2
DÉCLENCHEUR 12V
12V CC (0,2A) x 1
Contrôle LAN
RJ45 x 1

Terminaux d'entrée

Entrée PC
Entrée RGB
D-Sub 15 broches (femelle) x 1
Entrée signal vidéo
VIDEO
Prise RCA x 1
Entrée de signal SD/HDTV
Numérique - HDMI-1 x 1
Numérique - HDMI-2/MHL x 1
Entrée signal audio
Entrée audio
Prise audio PC x 1
Prise audio RCA (G/D) x 1
MIC
Prise audio PC x 1

Caractéristiques environnementales

Température de fonctionnement
0°C à 40°C au niveau de la mer
Humidité relative en fonctionnement
10% à 90% (sans condensation)
Altitude de fonctionnement
0 à 1499 m à 0°C à 35°C
De 1500 à 3000 m à 0°C à 30°C
(avec Mode Haute altitude activé)
Température de stockage
-20 °C–60 °C
Humidité de stockage
10% à 90% HR (sans condensation)
Altitude de stockage
30 °C à 0–12 200 m au-dessus du
niveau de la mer
Transport
L'emballage d'origine ou équivalent est
recommandé.
Réparation
Veuillez consulter le site Internet
ci-dessous et choisir votre pays pour
trouver la fenêtre de contact de
service.
<http://www.benq.com/welcome>

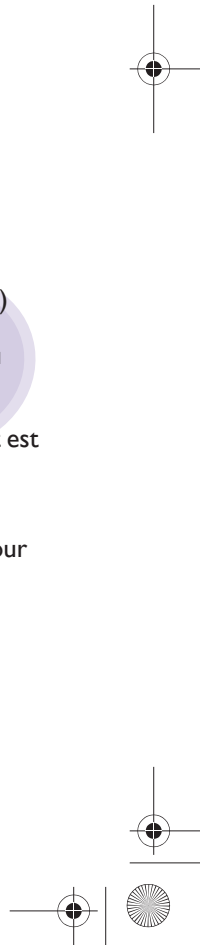

Technische Daten



Änderungen aller technischen Daten sind vorbehalten.

Optische Daten

Auflösung
SH753P
1920 x 1080 1080P
Anzeigesystem
Einzel-Chip-DLP™-System
F-Wert des Objektivs
F = 2,42 bis 2,97,
f = 20,70 bis 31,05 mm

Lamp

310-W-Lampe

Elektrische Daten

Stromversorgung
100–240V Wechselspannung
50/60 Hz (automatisch)
4,2A
Energieverbrauch
420W (max.); < 0,5W (Bereitschaft)

Mechanische Daten

Gewicht
3,3 kg

Ausgänge

Lautsprecher
(Mono) 10 Watt x 1
Audioausgang
PC-Audioanschluss x 1
Monitor Aus
D-Sub, 15-polig (weiblich) x 1
USB
Typ-A (5V/1,5A)

Steuerung

USB
Mini-B
Serielle RS-232-Steuerung
9-polig x 1
Infrarotempfänger x 2
12V-Auslöser
12V Gleichspannung (0,2A) x 1
LAN-Steuerung
RJ45 x 1

Eingänge

PC-eingang
RGB-Eingang
D-Sub, 15-polig (weiblich) x 1
Videosignaleingang
VIDEO
Cinchanschluss x 1
SD/HDTV-Signaleingang
Digital - HDMI-1 x 1
Digital - HDMI-2/MHL x 1
Audioeingang
Audioeingang
PC-Audioanschluss x 1
1 x Cinch-Audioanschluss (L/R)
Mikrofon
PC-Audioanschluss x 1

Umgebungsbedingungen

Betriebstemperatur
0 °C–40 °C in Meeresspiegelhöhe
Luftfeuchtigkeit bei Betrieb
10 %–90 % (nicht kondensierend)
Betriebshöhe
0–1499 m bei 0–35 °C
1500–3000 m bei 0–30 °C
(Höhenmodus aktiv)
Lagerungstemperatur
-20–60 °C
Lagerungsfeuchtigkeit
10 %–90 % relative Luftfeuchte (nicht kondensierend)
Lagerungshöhe
30 °C bei 0–12.200 m über dem Meeresspiegel
Transport
Originale oder gleichwertige Verpackung empfohlen.
Reparatur
Bitte besuchen Sie die folgende Webseite und wählen Sie Ihr Land; daraufhin erscheint Ihr Servicekontaktfenster.
<http://www.benq.com/welcome>



Specifiche tecniche

 Tutte le specifiche sono soggette a modifiche senza preavviso.

Ottica

SH753P

1920 x 1080 1080P

Sistema di visualizzazione

Sistema single-chip DLP™

Numero/F dell'obiettivo

F=2,42 - 2,97, f=20,70 - 31,05 mm

Lampada

Lampada da 310W

Elettricità

Alimentazione

AC100–240V

50/60 Hz (Automatica)

4,2A

Consumo energetico

420W (max); < 0,5W (Standby)

Meccanica

Peso

7,28 lbs (3,3 Kg)

Terminali d'uscita

Altoparlante

(Mono) 10 watt x 1

Uscita segnale audio

Connettore audio PC x 1

Uscita monitor

D-Sub 15 pin (femmina) x 1

USB

TIPO A (5V/1,5A)

Controllo

USB

MINI-B

Controllo seriale RS-232

9 pin x 1

Ricevitore IR x 2

INTERRUTTORE 12V

12VDC (0,2A) x 1

Controllo LAN

RJ45 x 1

Terminali d'ingresso

Ingresso PC

Ingresso RGB

D-Sub 15-pin (femmina) x 1

Segnale ingresso video

VIDEO

Connettore RCA x 1

Ingresso segnale SD/HDTV

Digitale - HDMI-1 x 1

Digitale - HDMI-2/MHL x 1

Ingresso segnale audio

Ingresso audio

Connettore audio PC x 1

Connettore audio RCA (S/D) x 1

MIC

Connettore audio PC x 1

Requisiti ambientali

Temperatura operativa

Da 0°C–40°C sul livello del mare

Umidità relativa operativa

10%–90% (senza condensa)

Altitudine operativa

0–1499 m a 0°C–35°C

1500–3000 m a 0°C–30°C

(con Modalità altitudine elevata attiva)

Temperatura di stoccaggio

-20°C–60°C

Umidità di stoccaggio

10%–90% di umidità relativa (senza condensa)

Altitudine di stoccaggio

30°C a 0~12.200 m sopra il livello del mare

Trasporto

Si consiglia di utilizzare la confezione originale o equivalente.

Riparazione

Visitare il sito web di seguito e selezionare il Paese per trovare la finestra del contatto di assistenza.
<http://www.benq.com/welcome>

Especificaciones



Todas las especificaciones están sujetas a cambio sin previo aviso.

Ópticas

Resolución
SH753P
1920 x 080 1080P
Sistema óptico
Sistema DLP™ de un solo chip
Lente F/Número
F=2,42 a 2,97, f=20,70 a 31,05 mm

Lámpara

Lámpara de 310W

Eléctricas

Fuente de alimentación
100–240 VCA
50/60 Hz (automático)
4,2A
Consumo de energía
420W (máx.); < 0,5W (espera)

Mecánicas

Peso
3,3 kg (7,28 lb)

Terminales de salida

Altavoz
(Mono) 10 vatios x 1
Salida de señal de audio
Conector de audio de PC x 1
Salida monitor
D-Sub de 15 contactos (hembra) x 1
USB
TIPO-A (5V/1,5A)

Control

USB
MINI-B
Control de serie RS-232
9 clavijas x 1
Receptor de infrarrojos x 2
Disparador de 12V
12 VCC (0,2A) x 1
Control LAN
RJ45 x 1

Terminales de entrada

Entrada de PC
Entrada RGB
D-Sub de 15 clavijas (hembra) x 1
Entrada de señal de vídeo
VIDEO
Conector RCA x 1
Entrada de señal de TV de definición
estándar/alta definición
Digital - HDMI-1 x 1
Digital - HDMI-2/MHL x 1
Entrada de señal de audio
Entrada de audio
Conector de audio de PC x 1
Conector de audio RCA (L/R) x 1
MIC
Conector de audio de PC x 1

Requisitos medioambientales

Temperatura de funcionamiento
0°C–40°C a nivel del mar
Humedad relativa de funcionamiento
10%–90% (sin condensación)
Altitud de funcionamiento
0–1499 m a 0°C–35°C
1500–3000 m a 0°C–30°C (con la
opción Modo altitud elevada
activada)
Temperatura de almacenamiento
-20°C–60°C
Humedad de almacenamiento
HR de entre el 10% y el 90% (sin
condensación)
Altitud de almacenamiento
30°C a 0~12 200 m sobre el nivel del
mar
Transporte
Se recomienda el embalaje original o
uno equivalente.
Reparación
Visite el sitio web siguiente y elija su
país para encontrar la ventana de
contacto del servicio.
<http://www.benq.com/welcome>

(PT)

Especificações

 Todas as especificações estão sujeitas a alteração sem aviso prévio.

Ópticas

Resolução

SH753P

1920 x 1080 1080P

Sistema de visualização

Sistema DLP™ de chip único

Lente F/Número

F=2,42 a 2,97, f=20,70 a 31,05 mm

Lâmpada

lâmpada de 310W

Eléctricas

Fonte de alimentação

AC100-240V

50/60 Hz (Automático)

4,2A

Consumo de energia

420W (Máx);

< 0,5W (Modo de espera)

Mecânicas

Peso

7,28 lbs (3,3 Kg)

Terminais de saída

Altifalante

(Mono) 10 watt x 1

Saída do sinal de áudio

Tomada de áudio de PC x 1

Saída do monitor

D-Sub de 15 pinos (fêmea) x 1

USB

TIPO-A (5V/1,5A)

Controlo

USB

MINI-B

Controlo de série RS-232

9 pinos x 1

Receptor de IV x 2

INTERRUPTOR 12V

12VDC (0,2A) x 1

Controlo de LAN

RJ45 x 1

Terminais de entrada

Entrada de PC

Entrada RGB

D-Sub de 15 pinos (fêmea) x 1

Entrada do sinal de vídeo

VIDEO

Tomada RCA x 1

Entrada de sinal de TV SD/HD

Digital - HDMI-1 x 1

Digital - HDMI-2/MHL x 1

Entrada de sinal de áudio

Entrada de áudio

Tomada de áudio de PC x 1

Tomada de áudio RCA (E/D) x 1

MIC

Tomada de áudio de PC x 1

Requisitos ambientais

Temperatura em funcionamento

0°C-40°C ao nível do mar

Humidade relativa em funcionamento

10%-90% (sem condensação)

Altitude em funcionamento

0-1499 m a 0°C-35°C

1500-3000 m a 0°C-30°C

(com Modo Grande Altitude ligado)

Temperatura de armazenamento

-20°C-60°C

Humidade de armazenamento

10%-90% HR (sem condensação)

Altitude de armazenamento

30°C a 0 ~12.200 m acima do nível do mar

Transporte

É recomendada a utilização da embalagem original ou equivalente.

Reparação

Visite o website abaixo e escolha o seu país para encontrar o seu contacto de assistência técnica.

<http://www.benq.com/welcome>

Specifikationer



☞ **Alla specifikationer kan ändras utan föregående meddelande.**

Optik

Upplösning

SH753P

1920 x 1080 1080P

Visningssystem

Single-chip DLP™-system

Linsens f-nummer

F=2,42 till 2,97, f=20,70 till 31,05 mm

Lampa

310W lampa

EI

Strömförsörjning

Växelström 100–240V

50/60 Hz (Automatiskt)

4,2A

Strömförbrukning

420W (Max); < 0,5W (Standby)

Mekanik

Vikt

7,28 lbs (3,3 Kg)

Utgångsterminaler

Högtalare

(Mono) 10 watt x 1

Ljudutgång

PC-ljudkontakt x 1

Bildskärm ut

D-Sub 15 stift (hona) x 1

USB

TYP A (5V/1,5A)

Kontroll

USB

MINI-B

RS-232-seriekontroll

9 stift x 1

IR-mottagare x 2

12V-UTLÖSARE

12VDC (0,2A) x 1

LAN-kontroll

RJ45 x 1

Ingångsterminaler

PC-ingång

RGB-ingång

D-Sub 15 stift (hona) x 1

Videosignalingång

VIDEO

RCA-kontakt x 1

SD/HDTV-signalingång

Digital - HDMI-1 x 1

Digital - HDMI-2/MHL x 1

Ljudingång

Ljud in

PC-ljudkontakt x 1

RCA-ljudkontakt (V/H) x 1

MIKROFON

PC-ljudkontakt x 1

Miljökrav

Drifttemperatur

0°C–40°C på havsnivå

Relativ luftfuktighet vid drift

10–90% (utan kondensation)

Driftshöjd

0–1499 m vid 0°C–35°C

1500–3000 m vid 0°C–30°C

(med höghöjdsläget på)

Förvaringstemperatur

-20°C–60°C

Luftfuktighet vid förvaring

10%–90% RH (relativ luftfuktighet

(utan kondensering))

Förvaringshöjd

30°C vid 0–12 200 m över havsnivå

Transportering

Originalförpackning eller motsvarande packning rekommenderas.

Reparation

Besök nedanstående webbplats och

välj land för att hitta din servicekontakt.

<http://www.benq.com/welcome>

(RU)

Технические характеристики

 Все характеристики могут изменяться без предварительного уведомления.

Оптические характеристики

Разрешение
SH753P
1920 x 1080 1080P
Проекционная система
Однокристалльная система DLP™
Диафрагма/фокусное расстояние
F=2,42-2,97, f=20,70-31,05 мм

Лампа

310Вт

Электрические характеристики

Питание
100–240В перем
50/60 Гц (авто)
4,2А
Энергопотребление
420Вт (макс.);
< 0,5Вт (режиможидания)

Механические характеристики

Вес
3,3 кг

Выходные разъемы

Динамик
(Моно) 10Вт x 1
Выход аудиосигналов
Аудиоразъем ПК x 1
Выход монитора
D-Sub, 15-контактный (гнездо) x 1
USB
TYPE-A (5В/1,5А)

Управление

USB
MINI-B
Управление через последовательный
порт RS-232
9-контактный x 1
ИК-приемник x 2
ТРИГГЕР 12В
12В пост. тока (макс. 0,2А) x 1
Управление по локальной сети
RJ45 x 1

Входные разъемы

Вход ПК
Вход RGB
D-Sub, 15-контактный (гнездо) x 1
Вход видеосигнала
ВИДЕО
Гнездо RCA x 1
Вход сигнала SD/HDTV
Цифровой – HDMI-1 x 1
Цифровой – HDMI-2/MHL x 1
Вход аудиосигналов
Аудиовход
Аудиоразъем ПК x 1
Аудиоразъем RCA (Л/П) x 1
MIC
Аудиоразъем ПК x 1

Требования к окружающей среде

Рабочая температура
0°C–40°Cснауровнеморя
Отн. влажность при эксплуатации
от 10 до 90% (без конденсации)
Высота над уровнем моря при
эксплуатации
0–1499 м при 0°C–35°C
1500–3000 м при 0°C–30°C
(при вкл. Режим высокогорья)
При хранении:
Температуры: от -20°C до 60°C
Влажность: от 10 до 90%RH (без
конденсации)
Температура хранения
-20–60°C
Влажность хранения
10–90% относительной влажности
(без конденсации)
Высота хранения (над уровнем моря)
0–12 200 м над уровнем моря при 30°C
Транспортировка
Рекомендуется использовать
оригинальную упаковку или
эквивалентную ей упаковку.
Ремонт
Чтобы найти контактную инф ормацию
местного сервисного центра, посетите
наш веб-сайт и выберите свою страну.
<http://www.benq.com/welcome>

Для получения информации о
дистрибьюторе обратитесь к этикетке
на коробке.

Specificaties



Alle specificaties kunnen zonder voorafgaande kennisgeving worden gewijzigd.

Optische specificaties

Resolutie
SH753P
1920 x 1080 1080P
Weergavesysteem
Enkelchips DLP™ systeem
Lens F/waarde
F=2,42 tot 2,91, f=20,70 tot 31,05 mm

Lamp

310W lamp

Elektrische specificaties

Stroomtoevoer
AC 100–240V
50/60 Hz (automatisch)
4,2A
Stroomverbruik
420W (max); < 0,5W (standby)

Mechanische specificaties

Gewicht
7,28 lbs (3,3 Kg)

Uitgangen

Luidspreker
(Mono) 10 watt x 1
Audiosignaaluitgang
Pc-audio-aansluiting x 1
Beeldscherm-uit
D-Sub 15-pins (vrouwelijk) x 1
USB
TYPE-A (5V/1,5A)

Besturing

USB
MINI-B
Seriële besturing via RS-232
9-pins x 1
IR-ontvanger x 2
12V-activering
12 VDC (0,2A) x 1
LAN-bediening
RJ45 x 1

Ingangen

PC-ingang
RGB-ingang
D-Sub 15-pins (vrouwelijk) x 1
Videosignaalingang
VIDEO
RCA-stekker x 1
SD/HDTV-signaalingang
Digitaal-HDMI-1 x 1
Digitaal-HDMI-2/MHL x 1
Audiosignaalingang
Audio-ingang
Pc-audio-aansluiting x 1
RCA-audioaansluiting (L/R) x 1
MIC
Pc-audio-aansluiting x 1

Omgevingsvereisten

Bedrijfstemperatuur
0°C–40°C op zeeniveau
Relatieve vochtigheid in bedrijf
10%–90% (zonder condensatie)
Bedrijfshoogte
0–1499 m bij 0°C–35°C
1500–3000 m bij 0°C–30°C (met
Hoogtemodus ingeschakeld)
Opslagtemperatuur
-20°C–60°C
Vochtigheid tijdens opslag
10%–90% RH (zonder condens)
Toegestane hoogte voor opslag
30°C bij 0–12.200 m boven
zeeniveau
Vervoeren
Oorspronkelijke verpakking of
equivalent aanbevolen.
Reparatie
Ga naar de volgende website en kies
uw land om uw venster met
onderhoudscontracten te openen.
<http://www.benq.com/welcome>



Dane techniczne

 Wszystkie parametry techniczne mogą ulec zmianie bez wcześniejszego powiadomienia.

Parametry optyczne

Rozdzielczość
SH753P
1920 x 1080 1080P
Układ wyświetlania
System Single-chip DLP™
Przystosowana obiektywu
F=2,42 do 2,97,
f=20,70 do 31,05 mm

Lampa

Lampa 310W

Parametry elektryczne

Zasilanie
Prąd zmienny 100–240V
50/60 Hz (automatyczna)
4,2A
Pobór mocy
420W (Maks.);
< 0,5W (Oczekiwanie)

Parametry mechaniczne

Ciężar
7,28 funta (3,3 kg)

Złącza wyjścia

Głośnik
(Mono) 10 wat x 1
Wyjście sygnału audio
Gniazdo audio PC x 1
Wyjście monitora
15-pinowe D-Sub (żeńskie) x 1
USB
TYP-A (5V/1,5A)

Sterowanie

USB
MINI-B
Port szeregowy RS-232
9 pinowe x 1
Odbiornik podczerwieni x 2
WYZWALACZ 12V
Prąd stały 12V (0,2A) x 1
Sterowanie przez sieć LAN
RJ45 x 1

Złącza wejścia

Wejście PC
Wejście RGB
15-pinowe D-Sub (żeńskie) x 1
Wejście sygnału wideo
VIDEO
Gniazdo RCA x 1
Wejście sygnału SD/HDTV
Cyfrowe - HDMI-1 x 1
Cyfrowe - HDMI-2/MHL x 1
Wejście sygnału audio
Wejście audio
Gniazdo audio PC x 1
Gniazdo audio RCA (L/R) x 1
MIC
Gniazdo audio PC x 1

Wymagania środowiskowe

Temperatura robocza
0°C–40°C na poziomie morza
Robocza wilgotność względna
10%–90% (bez kondensacji)
Wysokość pracy n.p.m.
0–1499 m przy 0°C–35°C
1500–3000 m przy 0°C–30°C
(z włączonym trybem dużej wysokości)
Temperatura przechowywania
-20°C–60°C
Wilgotność przechowywania
10%–90% RH (bez kondensacji)
Wysokość przechowywania
30°C@ 0~12 200m nad poziomem
morza
Transport
Zaleca się użycie oryginalnego lub
podobnego opakowania.
Naprawa
Odwiedź podaną poniżej stronę
internetową i wybierz swój kraj, aby
odnaleźć okno swojego kontaktu.
<http://www.benq.com/welcome>

Spesifikasyonlar



Tüm spesifikasyonlar, haber verilmeden değiştirilebilir.

Optik

Çözünürlük
SH753P
1920 x 1080 1080P
Görüntü sistemi
Tek çipli DLP™ sistemi
Lens F/Numarası
F=2,42 ila 2,97, f=20,70 ila 31,05mm
Lamba
310W lamba

Elektrik

Güç kaynağı
AC 100–240V
50/60 Hz (Otomatik)
4,2A
Güç tüketimi
420W (Maks); < 0,5W (Bekleme)

Mekanik

Ağırlık
7,28 lbs (3,3 Kg)

Çıkış terminalleri

Hoparlör
(Mono) 10 vat x 1
Ses sinyali çıkışı
Bilgisayar sesi jakı x 1
Monitör Çıkışı
D-Sub 15-pimli (dişi) x 1
USB
TİP A (5V/1,5A)

Denetim

USB
MINI-B
RS-232 seri kumanda
9 pim x 1
IR alıcısı x 2
12V TETİKLEYİCİ
12 VDC (0,2A) x 1
LAN denetimi
RJ45 x 1

Giriş terminalleri

PC girişi
RGB girişi
D-Sub 15-pimli (dişi) x 1
Video sinyali girişi
VIDEO
RCA jak x 1
SD/HDTV sinyal girişi
Dijital - HDMI-1 x 1
Dijital - HDMI-2/MHL x 1
Ses sinyali girişi
Ses girişi
Bilgisayar sesi jakı x 1
RCA ses jakı (L/R) x 1
MIC
Bilgisayar sesi jakı x 1

Çevresel Gereklilikler

İş letim sıcaklığı
Deniz seviyesinde 0°C–40°C
Çalışma bağıl nemi
%10–%90 (yoğuşmasız)
Çalışma rakımı
0°C–35°C de 0–1499 m
0°C–30°C de 1500–3000 m
(Yüksek Yer Modu açıkken)
Depolama sıcaklığı
-20°C–60°C
Depolama nemi
10%–90 bağıl nem (yoğunlaşmasız)
Depolama rakımı
Deniz seviyesinden 0~12.200 m
yüksekte 30°C
Depolama nemi
Orijinal ambalaj veya eş değeri önerilir.
Depolama nemi
Servis iletişim pencerenizi bulmak için
lütfen aşağıdaki web sitesini ziyaret
edin ve ülkenizi seçin.
<http://www.benq.com/welcome>



Technické údaje

Veškeré technické údaje se mohou změnit bez předchozího upozornění.

Optické parametry

Rozlišení
SH753P
1920 x 1080 1080P
Systém zobrazování
Jednočipový systém DLP™
Clonové číslo objektivu
F=2,42 až 2,97,
f=20,70 až 31,05 mm

Lampa

Lampa 310W

Elektrické parametry

Napájení
100–240 Vstř
50/60 Hz (automaticky)
4,2A
Příkon
420W (max.); < 0,5W (pohotovost)

Mechanické parametry

Hmotnost
7,28 lbs (3,3 kg)

Výstupní terminály

Reproduktor
(Mono) 10 wattů x 1
Výstup zvukového signálu
PC audio konektor x 1
Výstup pro monitor
D-Sub 15 kolíků (zásuvka) x 1
USB
TYPE-A (5V/1,5A)

Ovládání

USB
MINI-B
Konektor RS-232 (sériové dálkové
ovládání)
9 hrotů x 1
Infračervený přijímač x 2
12V SPOUŠŤ
12V= (0,2A) x 1
Ovládání LAN
RJ45 x 1

Vstupní terminály

Vstup PC
Vstup RGB
D-Sub 15 hrotů (zásuvka) x 1
Vstup video signálu
VIDEO
RCA konektor x 1
Vstup signálu SD/HDTV
Digitální - HDMI-1 x 1
Digitální - HDMI-2/MHL x 1
Vstup zvukového signálu
Zvuk vstup
PC audio konektor x 1
Audio konektor RCA (L/P) x 1
MIC
PC audio konektor x 1

Požadavky z hlediska životního prostředí

Provozní teplota
0°C–40°C na hladině moře
Provozní relativní vlhkost
10%–90% (bez kondenzace)
Provozní nadmořská výška
0–1499 m při teplotě 0°C–35°C
1500–3000 m při 0°C–30°C (se
zapnutým režimem velké nadmořské
výšky)
Teplota skladování
-20°C–60°C
Skladovací vlhkost
10%–90% RH (bez kondenzace)
Skladovací nadmořská výška
Při 30°C ve výšce 0~12 200 m nad
mořem
Přeprava
Doporučujeme původní obal nebo
odpovídající.
Oprava
Navštivte níže uvedený web, zvolte vaši
zemi a vyhledejte okno s kontaktem na
servis.
<http://www.benq.com/welcome>

รายละเอียดทางด้านเทคนิค



☞ รายละเอียดทางด้านเทคนิคทั้งหมดอาจเปลี่ยนแปลงได้โดยไม่ต้องแจ้งให้ทราบล่วงหน้า

ระบบออปติค

ความละเอียด
SH753P
1920 x 1080 1080P
ระบบแสดงภาพ
ระบบ ซิงเกิล-ชิป DLP™
F/Number ของเลนส์
F=2.42 ถึง 2.97, f=20.70 ถึง 31.05 มม.
หลอดไฟ
หลอด 310W

ระบบไฟ

แหล่งจ่ายไฟ
AC100-240V
50/60 Hz (อัตโนมัติ)
4.2 A
การสิ้นเปลืองพลังงาน
420W (สูงสุด); < 0.5W (สแตนด์บาย)

ตัวเครื่อง

น้ำหนัก
7.28 ปอนด์ (3.3 กก.)

เชื่อมต่อเอาต์พุต

ลำโพง
(มีโน้) 10 วัตต์ x 1
เอาต์พุตสัญญาณเสียง
แฉีกเสียง PC x 1
มอนิเตอร์เอาต์
D-Sub 15 พิน (ตัวเมีย) x1
USB
ชนิด-A (5V/1.5A)

การควบคุม

USB
มินิ-B
การควบคุมอนุกรม RS-232
9 พิน x 1
ตัวรับสัญญาณ IR x 2
ทรานซิสเตอร์ 12V
12VDC (0.2A) x 1
ควบคุมผ่าน LAN
RJ45 x 1

เข้าต่ออินพุต

แฉีกอินพุต PC
สัญญาณเข้า RGB
D-Sub 15 พิน (ตัวเมีย) x 1
สัญญาณวิดีโอเข้า
VIDEO
แฉีก RCA x 1
สัญญาณเข้า SD/HDTV
ดิจิทัล - HDMI-1 x 1
ดิจิทัล - HDMI-2/MHL x 1
สัญญาณเสียงเข้า
เสียงเข้า
แฉีกเสียง PC x 1
แฉีกเสียง RCA (L/R) x 1
MIC
แฉีกเสียง PC x 1

ข้อกำหนดของสภาพแวดล้อมการทำงาน

อุณหภูมิการทำงาน
0°C-40°C ที่ระดับน้ำทะเล
ความชื้นสัมพัทธ์ในการทำงาน
10%-90% (ไม่กลั่นตัว)
ระดับความสูงในการทำงาน
0-1499 ม. ที่ 0°C-35°C
1500-3000 ม. ที่ 0°C-30°C (เมื่อเปิดโหมด
ระดับความสูงสูง)
อุณหภูมิขณะเก็บรักษา
-20°C-60°C
ความชื้นขณะเก็บรักษา
10%-90% RH (ไม่กลั่นตัว)
ระดับความสูงขณะเก็บรักษา
30°C@ 0-12,200 ม. เหนือระดับน้ำทะเล
การขนส่ง
แนะนำให้ใช้บรรจุภัณฑ์เดิมหรือเทียบเท่า
การซ่อม
โปรดไปที่เว็บไซต์ด้านล่าง
และเลือกประเทศของคุณ
เพื่อพบหน้าต่างติดต่อฝ่ายบริการของคุณ
<http://www.benq.com/welcome>

(TC)

規格

所有規格如有變更，恕不另行通知。

光學

解析度

SH753P

1920 x 1080 1080P

顯示系統

單片式DLP™系統

鏡頭焦距 / 編號

F=2.42 至 2.97、f=20.70 至 31.05mm

燈泡

310W 燈泡

電氣

電源供應

AC100-240V

50/60 Hz (自動)

4.2A

耗電量

420 瓦 (最大)、<0.5瓦 (待機)

機械

重量

7.28 磅 (3.3 公斤)

輸出端子

喇叭

(單音) 10瓦 x 1

音訊訊號輸出

PC 音訊插孔 x 1

監視器輸出

D-Sub 15-pin (母接頭) x 1

USB

A 型 (5V/1.5A)

控制

USB

MINI-B

RS-232 序列控制

9-pin x 1

紅外線接收器 x 2

12V 觸發

12VDC (0.2A) x 1

區域網路控制

RJ45 x 1

輸入端子

PC 輸入

RGB 輸入

D-Sub 15-pin (母接頭) x 1

視訊訊號輸入

VIDEO

RCA 插孔 x 1

SD/HDTV 訊號輸入

數位 - HDMI-1 x 1

數位 - HDMI-2/MHL x 1

音訊訊號輸入

音訊輸入

PC 音訊插孔 x 1

RCA 音訊插孔 (左 / 右) x 1

MIC

PC 音訊插孔 x 1

環境需求

操作溫度

0°C 至 40°C (海平面)

操作相對溼度

10% 至 90% (未凝結)

操作海拔

0 至 1499 公尺，於 0°C 至 35°C

1500 至 3000 公尺，於 0°C 至 30°C

(啟動「高海拔模式」)

儲存溫度

-20°C-60°C

儲存濕度

10%-90% RH (未凝結)

儲存海拔高度

30°C @ 海平面 0-12,200m

搬運

建議使用原始包裝或同材質的包裝材料。

維修

請瀏覽以下網站並選擇所在國家，即可

找到服務聯繫窗口。

<http://www.benq.com/welcome>

规格



所有规格如有更改，恕不另行通知。

光学

分辨率

SH753P
1920 x 1080 1080P

显示系统

单片 DLP™ 系统

镜头光圈值

F=2.42 至 2.97, f=20.70 至 31.05mm

灯泡

310W 灯泡

电气

电源

AC100-240V
50/60 Hz (自动)
4.2A

功耗

420W (最大); < 0.5W (待机)

机械

重量

7.28 磅 (3.3 千克)

输出接口

扬声器

(单声) 10W x 1

音频信号输出

PC 音频插孔 x 1

显示器输出

D-Sub 15 针 (接口) x 1

USB

A 型 (5V/1.5A)

控制

USB

MINI-B

RS-232 串行控制

9 针 x 1

红外线接收器 x 2

12V 触发器

12VDC (0.2A) x 1

LAN 控制

RJ45 x 1

输入接口

PC 输入

RGB 输入

D-sub 15- 针 (母) x 1

视频信号输入

VIDEO

RCA 插孔 x 1

SD/HDTV 信号输入

数字 - HDMI-1 x 1

数字 - HDMI-2/MHL x 1

音频信号输入

音频输入

PC 音频插孔 x 1

RCA 音频插孔 (L/R) x 1

MIC

PC 音频插孔 x 1

环境要求

运行温度

0°C-40°C (海平面时)

运行相对湿度

10%-90% (无冷凝)

运行高度

0-1499 m · 0°C-35°C 时

1500-3000 m · 0°C-30°C 时

(开启高海拔模式)

存储温度

-20°C-60°C

存储湿度

10%-90% 相对湿度 (无冷凝)

存储海拔高度

海平面上 0~12,200m 时 30°C

运输

建议使用原包装或等效包装。

维修

请访问以下网站并选择所在国家 / 地区以查找服务联系窗口。

<http://www.benq.com/welcome>

すべての仕様は予告なしに変更することがあります。

光学

解像度

SH753P
1920 x 1080 1080P

表示システム

単一チップDLP™システム

レンズ F/番号

F=2.42~2.97、f=20.70~31.05mm

ランプ

310W ランプ

電気仕様

電源装置

AC100~240V
50/60 Hz (自動)
3.85A

消費電力

385W (最大)、<0.5W (スタンバイ)

機械仕様

重量

7.28ポンド (3.3Kg)

出力端末

スピーカー

(モノラル) 10ワット x 1

オーディオ信号出力

PC オーディオジャック x 1

モニター出力

D-Sub 15ピン (メス) x 1

USB

タイプA (5V/1.5A)

コントロール

USB

MINI-B

RS-232 シリアルコントロール

9ピン x 1

IR 受信装置 x 2

12V トリガー

12VDC (0.2A) x 1

LAN コントロール

RJ45 x 1

入力端末

PC 入力

RGB 入力

D-Sub 15ピン (メス) x 1

ビデオ信号入力

ビデオ

RCA ジャック x 1

SD/HDTV 信号入力

デジタル - HDMI-1 x 1

デジタル - HDMI-2/MHL x 1

オーディオ信号入力

オーディオ入力

PC オーディオジャック x 1

RCA オーディオジャック (L/R) x 1

MIC

PC オーディオジャック x 1

環境条件

動作温度

0°C~40°C (海拔)

操作時の相対湿度

10%~90% (結露しないこと)

動作高度

0~1499 m (0°C~35°C のとき)

1500~3000 m (0°C~30°C かつ高地

対応モードオン)

保管温度

-20°C ~ 60°C

保管湿度

10%~90% 相対湿度 (結露なきこと)

保管高度

30°C @ 0 ~ 12,200 m (海拔)

輸送

元の梱包材または同等品を推奨します。

修理

以下のWebサイトにアクセスし、お住まいの国を選択して、サービス連絡窓口を確認してください。

<http://www.benq.com/welcome>

사 양



☞ 모든 사양은 사전 통보 없이 변경될 수 있습니다.

광학 사양

해상도

SH753P

1920 x 1080 1080P

디스플레이 시스템

Single-chip DLP™ 시스템

렌즈 F/ 값

F=2.42~ 2.97, f=20.70 ~ 31.05mm

램프

310W 램프

전기 사양

전원 공급 장치

AC100-240V

50/60Hz(자동)

4.2 A

소비 전력

420W (최대); < 0.5W (대기)

기계 사양

무게

7.28 lbs (3.3 Kg)

출력 단자

스피커

(모노) 10 와트 1 개

오디오 신호 출력

PC 오디오 잭 1 개

모니터 출력

D-Sub 15- 핀 (암) x1

USB

타입 A (5V/1.5A)

제 어

USB

MINI-B

RS-232 직렬 컨트롤

9 핀 1 개

IR 수신기 2 개

12V 트리거

12VDC(0.2 A) 1 개

LAN 제어

RJ45 1 개

입력 단자

PC 입력 단자

RGB 입력 단자

D-Sub 15 핀 (암) 1 개

비디오 신호 입력

비디오

RCA 잭 1 개

SD/HDTV 신호 입력

디지털 HDMI-1 1 개

디지털 HDMI-2/MHL 1 개

오디오 신호 입력

오디오 입력

PC 오디오 잭 1 개

RCA 오디오 잭 (좌 / 우) 1 개

마이크

PC 오디오 잭 1 개

환경 요건

작동 온도

해수면 높이에서 0°C-40°C

작동 상대 습도

10%-90%(비응축)

작동 고도

0°C-35°C 에서 0-1499 m

0°C-30°C 에서 1500-3000 m(높게 모드 사용 시)

보관 온도

-20°C-60°C

보관 습도

10%-90% RH (응축 없음)

보관 고도

30°C@ 0~12,200m (해수면 기준)

운반

원래의 포장 또는 동등한 포장을 권장합니다.

수리

서비스 센터를 찾으려면 아래의 웹사이트를 방문하여 해당 국가를 선택하십시오.

<http://www.benq.com/welcome>

جميع المواصفات عرضة للتغيير دون سابق إخطار.

أطراف توصيل الدخل

- دخول الكمبيوتر الشخصي
- دخول RGB
- عدد ١ D-Sub ذو ١٥ دبوسا (أنثى)
- دخول إشارة الفيديو
- فيديو
- عدد ١ مقبس من نوع RCA
- دخول إشارة SD/HDTV
- رقمي - عدد ١ x HDMI-1
- رقمي - عدد ١ x HDMI-2/MHL
- دخول إشارة الصوت
- مقبس دخل الصوت
- عدد ١ مقبس صوت كمبيوتر شخصي
- عدد ١ مقبس RCA صوتي (يمين/يسار)
- MIC (ميكروفون)
- عدد ١ مقبس صوت كمبيوتر شخصي

المتطلبات البيئية

- درجة حرارة التشغيل
- ٤٠-٠ درجة مئوية عند مستوى سطح البحر
- الرطوبة النسبية عند التشغيل
- ١٠%-٩٠% (بدون تكثيف)
- ارتفاع التشغيل
- ١٤٩٩-٠ م في ٥٠ مئوية-٣٥ مئوية
- ١٥٠٠-٣٠٠٠ م في ٥٠ مئوية-٣٠ مئوية
- (مع تشغيل وضع الارتفاع العالي)
- درجة حرارة التخزين
- ٢٠- درجة مئوية - ٦٠ درجة مئوية
- رطوبة التخزين
- ١٠%-٩٠% رطوبة نسبية، (بدون تكثيف)
- ارتفاع التخزين
- ٣٠ درجة مئوية @ ١٢,٢٠٠ م فوق سطح البحر
- النقل
- يوصى باستخدام الحزمة الأصلية أو ما يعادلها.
- الإصلاح
- يرجى زيارة موقع الويب أدناه واختيار بلدك لعرض نافذة
- بيانات الاتصال بالدعم الفني.
- <http://www.benq.com/welcome>

الضوئية

- الدقة
- SH753P
- 1080P x 1080 x 1920
- نظام العرض
- نظام DLP™ أحادي الشريحة
- رقم التركيز البؤري للعدسة
- التركيز البؤري = ٢,٤٢ إلى ٢,٩٧
- التركيز البؤري = ٢٠,٧٠ إلى ٣١,٠٥ مم
- المصباح
- المصباح ٣١٠ وات

الكهربائية

- وحدة الإمداد بالطاقة
- تيار متردد ١٠٠-٢٤٠ فولت
- ٦٠/٥٠ هرتز (تلقائي)
- ٤,٢ أمبير
- استهلاك الطاقة
- ٤٢٠ وات (كحد أقصى)؛
- > ٥,٥ وات (وضع الاستعداد)

المواصفات الميكانيكية

- الوزن
- ٧,٢٨ رطل (٣,٣ كجم)

أطراف توصيل الخرج

- السماعة
- عدد ١ سماعة (أحادية) ١٠ وات
- خرج إشارة الصوت
- عدد ١ مقبس صوت كمبيوتر شخصي
- Monitor Out (خرج الشاشة)
- عدد ١ D-Sub ذو ١٥ دبوسا (أنثى)
- USB
- منفذ من نوع TYPE-A (٥ فولت/١,٥ أمبير)

التحكم

- USB
- MINI-B
- تحكم تسلسلي RS-232
- ٩ دبابيس x ١
- عدد ٢ مستقبل أشعة تحت الحمراء
- مشغل ١٢ فولت
- عدد ١ بقوة ١٢ فولت تيار مباشر (٠,٢ أمبير)
- التحكم في الشبكة المحلية
- عدد ١ منفذ توصيل RJ45

Wichtige Sicherheitshinweise

Der Projektor wurde so entwickelt und getestet, dass er die neuesten Normen für Sicherheit bei Geräten der Informationstechnologie erfüllt. Um die Sicherheit dieses Produktes zu gewährleisten, müssen Sie jedoch die in diesem Handbuch und auf dem Produkt vermerkten Anweisungen befolgen.

Sicherheitshinweise

1. Lesen Sie vor Inbetriebnahme des Projektors dieses Handbuch. Bewahren Sie es auf, um bei Bedarf darauf zurückgreifen zu können.

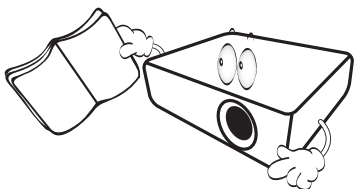

2. Sehen Sie während des Betriebs nicht direkt in die Projektorlinse. Durch das helle Licht können Ihre Augenschädigt werden.

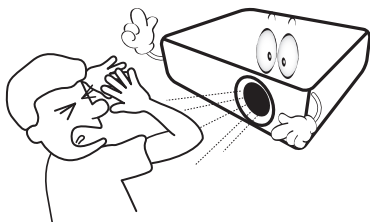

3. Wenden Sie sich, wenn eine Reparatur erforderlich ist, an einen autorisierten Kundendienst.

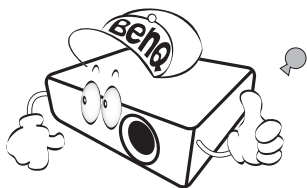

4. Öffnen Sie immer die Blende der Linse (falls vorhanden), oder entfernen Sie die Schutzkappe (falls vorhanden) von der Linse, wenn die Projektorlampe eingeschaltet ist.

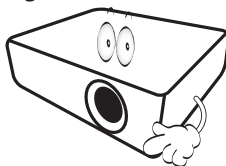

5. In manchen Ländern ist die Netzspannung NICHT stabil. Dieser Projektor kann innerhalb eines Bereichs von 100 bis 240 Volt Wechselstrom betrieben werden. Er kann jedoch bei Stromausfällen oder Spannungsschwankungen von ± 10 Volt ausfallen. An Orten mit Stromausfällen oder instabiler Netzspannung sollten Sie daher in Verbindung mit dem Projektor einen Stromstabilisator, einen Überspannungsschutz oder eine unterbrechungsfreie Stromversorgung (USV) installieren.

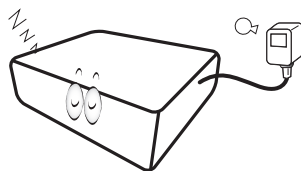

Sicherheitshinweise (Fortsetzung)

6. Sorgen Sie dafür, dass die Projektionslinse bei Betrieb frei ist, da andernfalls Beschädigungen durch Wärme entstehen können oder Brandgefahr besteht. Um die Lampe vorübergehend auszuschalten, drücken Sie am Projektor oder auf der Fernbedienung auf die Taste ECO BLANK/BLANK.

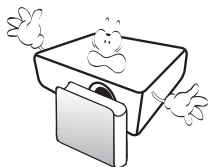

7. Die Lampe wird während des Betriebs extrem heiß. Lassen Sie bei einem Lampenwechsel zunächst den Projektor ca. 45 Minuten lang abkühlen, bevor Sie das Lampenelement entfernen.

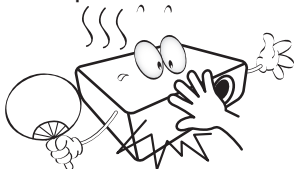

8. Benutzen Sie Lampen nicht über die angegebene maximale Nutzungsdauer hinaus. Übermäßige Nutzung der Lampen über die angegebene Lebensdauer hinaus kann in seltenen Fällen zum Zerbrechen führen.



9. Der Projektor muss unbedingt vom Netz getrennt werden, bevor das Lampenelement oder andere elektronische Bauteile entfernt werden.

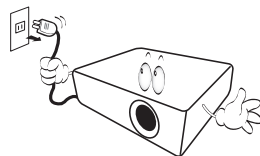

10. Sorgen Sie für einen sicheren und stabilen Stand des Geräts. Andernfalls kann es herunterfallen und beschädigt werden.

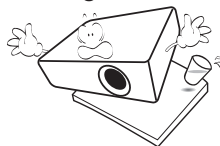

11. Versuchen Sie niemals, den Projektor auseinanderzubauen. Im Inneren des Geräts stehen Teile unter Spannung. Der Kontakt mit diesen Teilen kann zu lebensgefährlichen Verletzungen führen. Die Lampe ist das einzige vom Benutzer zu wartende Teil und mit einer abnehmbaren Abdeckung versehen. Andere Abdeckungen dürfen unter keinen Umständen geöffnet oder entfernt werden. Wenden Sie sich für Reparaturen an einen entsprechend qualifizierten professionellen Kundendienst.

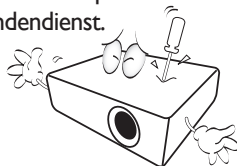

Sicherheitshinweise (Fortsetzung)

12. Während das Gerät in Betrieb ist, treten möglicherweise aus dem Belüftungsgitter heiße Luft oder auffallende Gerüche aus. Dies ist normal und weist nicht auf einen Defekt des Gerätes hin.
13. Stellen Sie den Projektor nicht an folgenden Standorten auf:
- Orte mit unzureichender Belüftung oder unzureichendem Platz. Der Abstand zur Wand muss mindestens 50 cm betragen, und die Belüftung des Projektors darf nicht behindert sein.
 - Orte mit sehr hohen Temperaturen, z. B. in Kraftfahrzeugen mit verschlossenen Fenstern und Türen.
 - Orte mit sehr hoher Luftfeuchtigkeit oder hoher Konzentration von Staub und Zigarettenrauch. Hierdurch können optische Bauteile verunreinigt, die Nutzungsdauer des Projektors verringert und das Bild verdunkelt werden.

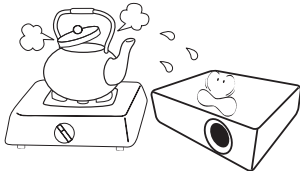

- Orte in der Nähe von Feuermeldern
- Orte mit Temperaturen über 40°C (104°F)
- Orte in einer Höhe von über 3000 m (10000 Fuß).

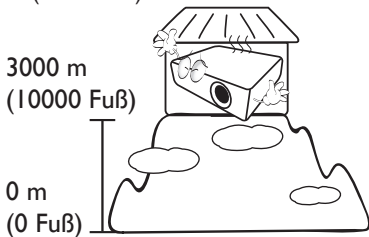

14. Blockieren Sie nicht die Belüftungsöffnungen.
- Stellen Sie den Projektor nicht auf eine Decke, auf Bettzeug oder auf eine andere weiche Oberfläche.
 - Bedecken Sie den Projektor nicht mit einem Tuch oder einem anderen Gegenstand.
 - In der Nähe des Projektors dürfen sich keine leicht entflammaren Stoffe befinden.



Wenn die Belüftungsöffnungen blockiert sind, kann Überhitzung im Projektor zu einem Brand führen.

15. Stellen Sie den Projektor für den Betrieb immer auf einer ebenen, waagerechten Fläche auf.
- Verwenden Sie das Gerät nicht auf unebenen Flächen mit einer Neigung von mehr als 10 Grad (nach rechts/links) bzw. 15 Grad (nach vorne/hinten). Die Verwendung des Projektors auf nicht waagerechten Flächen kann zu Fehlfunktionen oder Beschädigungen der Lampe führen.



16. Stellen Sie das Gerät nicht senkrecht auf eine Seite. Andernfalls kann der Projektor umfallen und beschädigt werden oder Verletzungen verursachen.



Sicherheitshinweise (Fortsetzung)

17. Treten Sie nicht auf den Projektor, und stellen Sie nichts auf das Gerät. Andernfalls können Schäden am Projektor sowie Unfälle und Verletzungen die Folge sein.

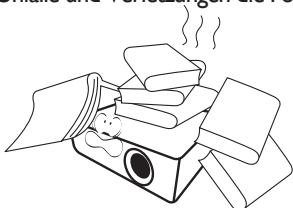

18. Stellen Sie keine Flüssigkeiten auf den Projektor oder in seine Nähe. Wenn Flüssigkeiten in das Projektorinnere eindringen, kann dies zu Fehlfunktionen des Projektors führen. Wenn Flüssigkeit in den Projektor eingedrungen ist, trennen Sie das Netzkabel von der Steckdose, und setzen Sie sich mit BenQ in Verbindung, um den Projektor reparieren zu lassen.

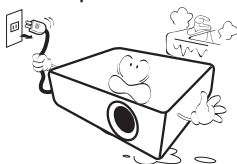

19. Dieser Projektor kann Bilder umgedreht anzeigen, so dass er auch an der Decke montiert werden kann.

- ⚠ Die Deckenmontage des Projektors muss fachgerecht unter Verwendung des speziellen Deckenmontagesatzes von BenQ erfolgen.

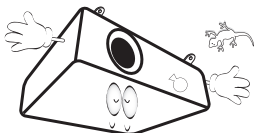

20. Dieses Gerät muss geerdet werden.

- ⚠ Deckenmontage des Projektors
Damit der Betrieb des BenQ-Projektors reibungslos verläuft und Verletzungen an Personen sowie Sachschäden vermieden werden, sollten Sie mit dem folgenden Sicherheitsaspekt vertraut sein. Wenn Sie den Projektor an der Decke befestigen möchten, sollten Sie unbedingt einen gut passenden BenQ-Deckenmontagesatz verwenden und sicherstellen, dass dieser fachgerecht und sicher installiert wurde. Falls Sie für den Projektor einen Deckenmontagesatz eines anderen Herstellers verwenden, besteht die Gefahr, dass der Projektor aufgrund einer unsachgemäßen Befestigung mit falschen/zukurzen Schrauben von der Decke fällt. Der BenQ-Deckenmontagesatz für den Projektor ist im selben Fachgeschäft erhältlich, in dem Sie auch den BenQ-Projektor erworben haben. BenQ empfiehlt, dass Sie außerdem ein separates, mit dem Kensington-Schloss kompatibles Sicherheitskabel kaufen und dieses ordnungsgemäß in der Aussparung für das Kensington-Schloss am Projektor und an der Grundplatte des Deckenmontagegestells anbringen. Neben dem Diebstahlschutz bietet dies einen Fallschutz, sollte sich der Projektor aus seiner Befestigung am Montagegestell lösen.

- ⚠ Quecksilber -- Diese Lampe enthält Quecksilber. Entsorgen Sie sie entsprechend der vor Ort geltenden Gesetze und Bestimmungen. Siehe www.lamprecycle.org.