

Register your product and get support at

www.philips.com/welcome

SCD610

SCD609



Ръководство за потребителя

PHILIPS

Съдържание

1 Въведение 4

2 Важни инструкции за безопасност 5

- Електромагнитни излъчвания (EMF) 6
- Рециклиране 6

3 Общ преглед 7

- Родителско устройство 7
- Устройство за бебето 8

4 Начални стъпки 9

- Зареждане на родителското устройство 9
- Настройка на устройството за бебето 10
- Монтиране на устройството за бебето на стена 10

5 Използване на бебелефона 12

- Работен обхват 12

6 Меню 13

- Мащабиране и преместване 13
- Включване на глас 13
- Регулиране на яркостта 14
- Добавяне/изтриване на камери 14
- Смяна на езика 15
- Нулиране 15

7 Оптимизирайте живота на батериите на родителското устройство 16

8 Гаранция и сервиз 17

9 Често задавани въпроси 18

1 Въведение

Поздравления за вашата покупка и добре дошли във Philips AVENT! За да се възползвате изцяло от предлаганата от Philips AVENT поддръжка, регистрирайте изделието си на www.philips.com/AVENT. Усилията на Philips AVENT са съсредоточени върху производството на грижовни и надеждни изделия, които дават на родителите успокоението, което им е нужно. Този бебелефон Philips AVENT ви предлага денонощна подкрепа, като гарантира, че ще чувате вашето бебе с идеално ясен звук. Инструкциите се отнасят и за двете устройства: SCD610 и SCD609.

- SCD610

- SCD609

Устройство за бебето

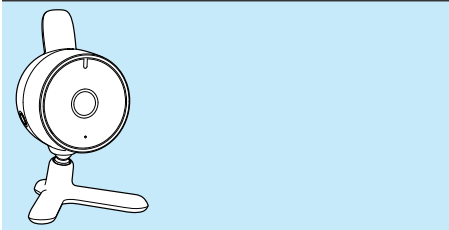

Родителско устройство

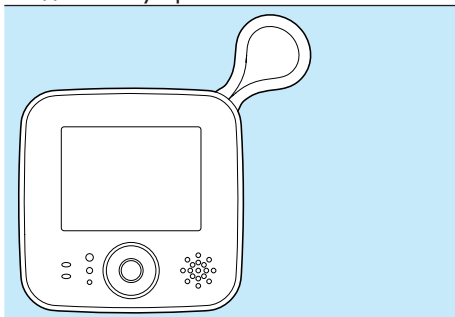

Устройство за бебето

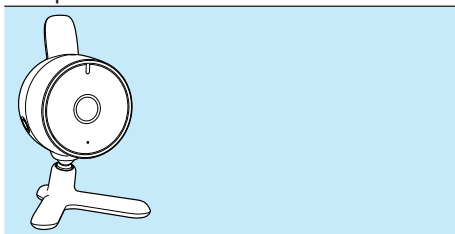

2 Важни инструкции за безопасност

Преди да използвате бебелефона, прочетете внимателно това ръководство за потребителя и го запазете за справка в бъдеще.



Предупреждение

- За да избегнете задушаване със захранващия кабел, винаги дръжте устройството за бебето и захранващия кабел далече от достъпа на детето, на разстояние поне 1 метър (3,5 фута). Не използвайте удължителни кабели.

Внимание: Опасност от експлозия, токов удар, късо съединение или утечка

- Уредът не бива да се излага на капки или разливане и върху него не бива да се поставят никакви предмети, пълни с вода, например вази.
- Преди да включите бебелефона в електрически контакт, проверете дали напрежението, показано на адаптерите на бебелефона, отговаря на напрежението на местната електрическа мрежа.
- Когато за изключване се използва щепселът на ЗАХРАНВАЩИЯ КАБЕЛ, той трябва да бъде лесно достъпен за ползване.
- За да включите устройството за бебето в електрическата мрежа, използвайте предоставения адаптер.
- За да заредите родителското устройство, използвайте предоставения адаптер.
- С оглед избягване на токов удар, не отваряйте корпусите на устройството за бебето и на родителското устройство, с изключение на отделенията за батерии.
- Ръцете ви трябва да са сухи, когато поставяте или сменяте батериите (комплекта батерии).
- За родителското устройство използвайте само комплекта акумулаторни батерии, предоставен заедно с бебелефона. Заредете комплекта акумулаторни батерии, както е описано в това ръководство за потребителя.
- За да избегнете риска от избухване, заменете батерията с такава от правилния тип.
- Изхвърлете използваните батерии съгласно указанията.
- С оглед предотвратяване на експлозия на батерията или утечка, която може да повреди бебелефона и да причини изгаряния и дразнене на кожата или очите:
 - не зареждайте обикновени батерии,
 - поставяйте батериите с правилно ориентирани полюси (+/-),
 - изваждайте батериите, ако няма да използвате уреда повече от 30 дни,
 - пазете батерията далече от източници на силна топлина, например слънчева светлина, огън и подобни,
- За да избегнете прегряване на батерията или отделяне на токсични вещества, водород или кислород, избягвайте:
 - прекомерно зареждане,
 - късо съединение,
 - зареждане с неправилно ориентирани полюси или
 - нарушаване на целостта на батериите.
- Когато боравите с повредени или протекли батерии, носете защитни ръкавици, за да предпазите кожата си.

Родителски надзор

- Този бебелефон е помощно средство. Той не може да е заместител на отговорния и навременен родителски контрол и не трябва да се използва като такъв.

- Никога не слагайте устройството за бебето в леглото или кошарката му.
- За да не допуснете прегряване, не покривайте бебephона с кърпи, одеяла или подобни.
- Когато включвате бебephона в електрически контакт, уверете се, че контактът е лесно достъпен.
- За тяхната безопасност, не позволявайте на деца да си играят с бебephона.

Предпазни мерки при съхранение

- Използвайте и съхранявайте бебephона при температури между 10°C (50°F) и 35°C (95°F). Не излагайте бебephона на пряка слънчева светлина.

Замяна

- Ако трябва да подмените адаптерите, използвайте само адаптери от вида, посочен в това ръководство за потребителя.
- Ако трябва да подмените батерията, обърнете се към Центъра за обслужване на клиенти.

Електромагнитни излъчвания (EMF)

Този уред Philips AVENT е в съответствие с всички стандарти по отношение на електромагнитните излъчвания (EMF). Ако се употребява правилно и съобразно напътствията в Ръководството, уредът е безопасен за използване според наличните досега научни факти.

Рециклиране



Продуктът е разработен и произведен от висококачествени материали и компоненти,

които могат да бъдат рециклирани и използвани повторно.

Когато видите символа на зачеркнатата кръгла кофа за боклук, прикрепен към продукта, това означава, че продуктът е обхванат от Директива 2002/96/ЕО:



Никога не изхвърляйте този продукт заедно с битовите отпадъци. Информирайте се за местните правила относно разделното събиране на електрически и електронни продукти. С правилното изхвърляне на стария продукт се предотвратяват потенциални негативни последици за околната среда и човешкото здраве.

Продуктът съдържа батерии, за които важи европейската директива 2006/66/ЕО. Тези батерии не могат да се изхвърлят заедно с обикновените битови отпадъци.

Когато видите символа на зачеркнатата кофа за боклук на колела с химическия символ "Pb", това означава, че батериите отговарят на изискванията на директивата за олово:



Информирайте се за местните правила относно разделното събиране на батерии. С правилното изхвърляне на батериите се предотвратяват потенциални негативни последици за околната среда и човешкото здраве.

3 Общ преглед

Родителско устройство

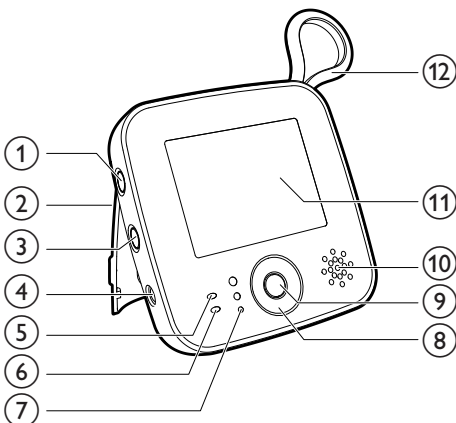

① **Ключ за ВКЛ./ИЗКЛ.**

- Натиснете и задръжте, за да включите или изключите родителското устройство

② **Стойка**

③ **Бутон за включване на глас**

- Натиснете и задръжте, за да активирате или деактивирате включването на глас

За подробности вижте страница 13.

④ **Съединител за предоставения DC адаптер**

⑤ **Светлинен индикатор за включено/ изключено захранване**

- Мига в червено: зарядът на акумулаторната батерия е слаб.
- Мига в зелено: акумулаторната батерия е в режим на зареждане.
- Свети постоянно в зелено: устройството работи.

⑥ **Светлинен индикатор за включен глас**

⑦ **Индикатори за ниво на звука**

- Показва нивото на звука в стаята на бебето

⑧ **Бутон**

- + [НАГОРЕ]
- [НАДОЛУ]
- ◀ [НАЛЯВО]
- ▶ [НАДЯСНО]

⑨ **☉ Меню**

⑩ **Високоговорител**

⑪ **Видео дисплей**

📶 Индикатор за сила на сигнала

🔋 Индикатор за зареждане на батерията

🔌 Индикатор за изтощена батерия

⑫ **Антенa**

Съединител за предоставения AC/DC адаптер

- Вход: 100-240V променлив ток
- Изход: 6,0V постоянен ток, 500 mA
- Номер на модел: за Великобритания - SSW-1920UK-2; за другите европейски държави - SSW-1920EU-2

За САЩ и Канада - SSW-1920US-2

За Австралия и Нов Зеландия - SSW-1920AU-2

За Мексико - SSW-1920MX-2

Устройство за бебето

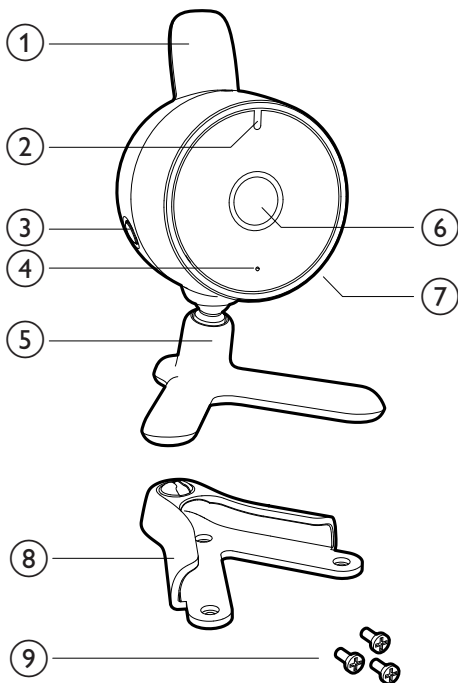

- ① Антена
- ② Индикатор за захранване
 - В зелено: устройството за бебето е включено
- ③ **⏻** Ключ за ВКЛ./ИЗКЛ.
 - Натиснете и задръжте, за да включите или изключите устройството за бебето
 - Натиснете за кратко, за да сдвоите родителското устройство, докато устройството за бебето е включено.
- ④ Микрофон
- ⑤ Стойка
- ⑥ Обектив

⑦ Съединител за предоставения DC адаптер

⑧ Монтиране на стена

⑨ Винтове за монтиране на стена

Съединител за предоставения AC/DC адаптер

- Вход: 100-240V променлив ток
- Изход: 6,0V постоянен ток, 500 mA
- Номер на модел: за Великобритания - SSW-1920UK-2; за другите европейски държави - SSW-1920EU-2

За САЩ и Канада - SSW-1920US-2

За Австралия и Нов Зеландия - SSW-1920AU-2

За Мексико - SSW-1920MX-2

4 Начални стъпки

Зареждане на родителското устройство

Забележка

- Ръцете ви и устройството трябва да са сухи, когато поставяте и изваждате акумулаторната батерия.

Заредете родителското устройство, преди да го използвате за първи път или когато покаже, че батерията е изтощена.

- ↳ Символът на празна батерия мига на видео дисплея и индикаторът за заряд на батерията на родителското устройство мига в червено.

Забележка

- Ако батерията е напълно изтощена, родителското устройство ще се изключи автоматично.
- Номерът на модел на батерията е BL-5C, 1050 mAh.

- 1 За да свалите вратичката на отделението за батерии, плъзнете я наляво.

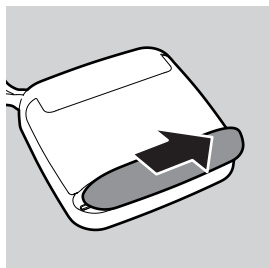

- 2 Поставете акумулаторната батерия.

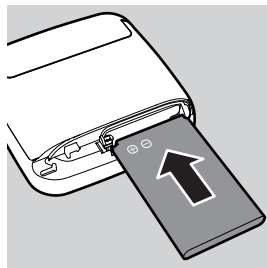

- 3 Поставете отново капака.

- 4 Включете жака в родителското устройство и включете адаптера в контакта.

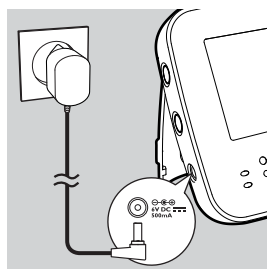

- ↳ Индикаторът за заряд на батерията на родителското устройство мига в зелено.

- ↳ Когато батерията е напълно заредена, индикаторът за заряд на батерията свети постоянно в зелено.

Забележка

- Когато зареждате родителското устройство за първи път или след като не сте го ползвали дълго време, изключете го и го оставете да се зарежда непрекъснато в продължение на поне 8 часа.
- Когато родителското устройство се зареждат за първи път, времето му на работа е по-малко от 7 часа. Акумулаторната батерия достига пълния си капацитет едва след като я заредите и разреждате три пъти.
- Батерията бавно се разрежда, дори когато родителското устройство е изключено.

Съвет

- Нормалното време за зареждане е 5 часа, но се удължава, ако родителското устройство е включено, докато се зарежда. За да намалите до минимум времето за зареждане, изключвайте родителското устройство, докато се зарежда.
- Когато батерията е напълно заредена, родителското устройство може да се използва безжично за около 7 часа, ако е в режим на включен глас. Ако видеото е включено непрекъснато, родителското устройство може да се използва безжично за около 5 часа.

Настройка на устройството за бебето

Внимание

- Пазете устройството за бебето извън достъпа на бебето. Не слагайте и не монтирайте устройството за бебето в бебешкото легло или кошарка.

Забележка

- Ако използвате безжични устройства, микровълнова фурна или DECT система и в родителското устройство или устройството за бебето се появят смущения, преместете родителското устройство на по-голямо разстояние, докато смущенията изчезнат.

- 1 Поставете устройството за бебето на поне 1 метър (3,5 фута) от родителското устройство.
- 2 Сложете устройството за бебето върху стабилна повърхност. Може също да монтирате устройството за бебето на стената чрез предоставената конзола за стена. За повече информация вижте следващия раздел.
- 3 Регулирайте положението на устройството за бебето така, че да виждате бебето най-добре.

- 4 Включете жака в устройството за бебето и включете адаптера в контакта.

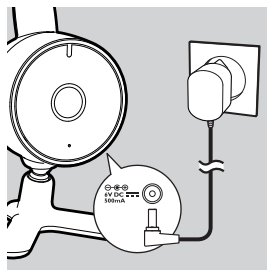

- 5 Поставете родителското устройство в обхвата на действие на устройството за бебето. Уверете се, че то е на поне 1,5 метра (5 фута) от устройството за бебето, за да се избегне микрофония.
- 6 За повече информация относно радиуса на действие вижте раздел "Радиус на действие" по-долу.

Съвет

- Поставете устройството за бебето по-високо, за да имате по-широк поглед върху леглото или кошарката.

Монтиране на устройството за бебето на стена

Внимание

- След като сте монтирали устройството за бебето на стената, фиксирайте и кабела му към стената, така че да е недостъпен за бебето.

- 1 Когато монтирате устройството за бебето на стена, използвайте хартиения шаблон, за да отбележите местата на трите винта.
- 2 Пробийте отвори на трите места.
- 3 Сложете дюбелите в стената.

- 4** Фиксирайте конзолата за стена с помощта на винтовете.

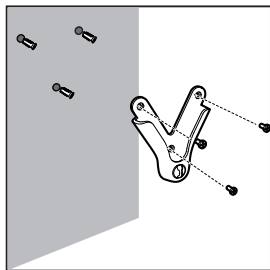

- 5** Сложете устройството за бебето в конзолата за стена.

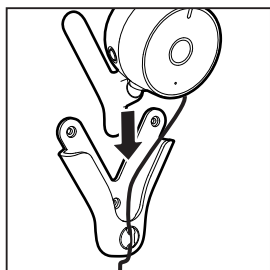

- 6** Поставете кабела в държача на конзолата за стена.
- 7** Регулирайте положението на устройството за бебето, така че да виждате бебето най-добре.

5 Използване на бебephона

За да виждате бебето,

1 Натиснете неколkokратно Φ на родителското устройство/устройството за бебето.

↳ Родителското устройство/устройството за бебето се включва и всички индикатори върху него светват за кратко.

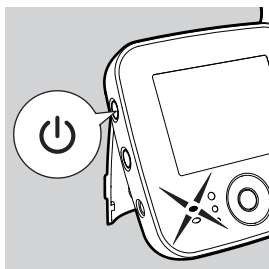
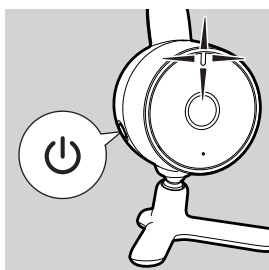

↳ Логото на Philips AVENT се появява за кратко на дисплея.

↳ Ако не се установи връзка, **[NOT LINKED!CAM1 OUT OF RANGE]** на екрана мига съобщение. Родителското устройство периодично издава кратък звуков сигнал.

Забележка

- CAM1 се отнася за камерата по подразбиране.

Съвет

- Установяването на връзка между родителското устройство и устройството за бебето отнема около 15 секунди.
- Символът на батерия  мига, преди батерията да се изтощи.

Работен обхват

Беефонът е с радиус на действие на открито до 150 метра (490 фута). Обхватът варира в зависимост от околната среда и други причиняващи смущения фактори. Този беефон е проектиран за най-добра работа в обхват до 150 м, подходящ за повечето домашни условия. Работният обхват и качеството на връзката варират в зависимост от броя препятствия, като стени или сгради, между двете устройства.

6 Меню

- 1 Натиснете бутона за меню на родителското устройство.
↳ Показва се менюто.
- 2 Натиснете +/- за придвижване нагоре или надолу в менюто/подменюто или ◀/▶ за придвижване наляво или надясно в менюто/подменюто.
- 3 За да потвърдите, натиснете средния клавиш или ▶
- 4 За да излезете, натиснете ◀.

Мащабиране и преместване

- 1 Натиснете бутона за меню.
- 2 Изберете [ZOOM & PAN] от менюто, за да увеличите или намалите мащаба на изображението, и преместете изображението.

Опция от менюто	Описание
[ZOOM+]	Увеличаване на изображението
[PAN]	Преместване на изображението, за да регулирате фокуса му
[ZOOM-]	Намаляване на изображението

Включване на глас

Включване на глас

В режим на включен глас видео дисплеят се включва само когато устройството за бебето улови звук. Ако не се улавя звук, видео дисплеят е изключен, за да се пести енергия.

Ако натиснете клавиш или бъде уловен звук, родителското устройство се включва и се изключва отново след 20 секунди изчакване. Таймерът се нулира всеки път, когато:

- Звукът надвишава зададеното ниво за включване на глас
- Бъде натиснат един от бутоните на родителското устройство (меню, +, -, ◀, ▶).

Включване на глас

Натиснете бутона «M» от страни на родителското устройство; индикаторът за включен глас започва да мига бавно.

Промяна на нивото на чувствителност за включване от глас

- 1 Натиснете бутона за меню на родителското устройство.
- 2 Изберете [VOICE ACTIVATION SENSITIVITY] на устройството за бебето.

Опция от менюто	Описание
[HIGH]	Високо ниво на чувствителност за включване от глас.
[MID]	Средно ниво за включване на глас
[LOW]	Ниско ниво на чувствителност за включване от глас.

Забележка

- Когато е активирано включването на глас, функцията LOOP ALL CAMs в диалога за смяна на камерата не е достъпна.
- Когато функцията LOOP ALL CAMs е активирана, функцията VOICE ACTIVATION не е достъпна. Когато натиснете бутона VOX, ще се появи информационен екран.

Когато [VOICE ACTIVATION SENSITIVITY] е зададено като високо, се улавят и по-слабите звуци.

Регулиране на яркостта

- 1 Натиснете бутона за меню на родителското устройство.
- 2 Изберете **[ADJUST BRIGHTNESS]**.
- 3 Натиснете +/-, за да регулирате яркостта на видео дисплея.

Добавяне/изтриване на камери

Добавяне на нова камера

Максимум 4 камери могат да бъдат сдвоени с родителското устройство. В менюто има 4 позиции, отбелязани с CAM1 до CAM4. Вашата настройка по подразбиране е CAM1. Можете да изберете всяка позиция в списъка и да укажете съответната камера. От вас зависи коя камера на коя позиция в списъка ще бъде.



Забележка

- Само ако в списъка има празна позиция, ще можете да сдвоите нова камера.

- 1 Натиснете бутона за меню на родителското устройство.
- 2 Изберете **[ADD/DEL CAM]**.
↳ Показва се списъкът със сдвоени камери.



Забележка

- Ако дадена камера е сдвоена на определена позиция, не можете да я сдвоите отново на друга позиция.

- 3 Изберете **[ADD CAM]**.

↳ Информационният екран показва, че родителското устройство търси новата камера. Получавате подкана да натиснете за кратко **⏻** на устройството за бебето, докато устройството е включено.

- 4 Натиснете за кратко **⏻** на устройството за бебето, за по-малко от 1 секунда.
↳ Информационният екран показва потвърждение, когато сдвояването е успешно.

Изтриване на камера

- 1 В списъка със сдвоени камери изберете камерата за изтриване.
↳ Показва се диалогът **[DELETE CAM1 FROM LIST?]**.
- 2 Натиснете **▶** или бутона за меню, за да потвърдите, или **◀** за връщане назад. Например когато "CAM1 DELETE" е избрано и засветено, ще бъде изтрита CAM1.

Избор на други камери

Когато в списъка със сдвоени камери има няколко камери, можете да превключвате между тях.

- 1 Натиснете **◀** или **▶**, за да се покаже идентификационната лента за камера, която показва коя камера е свързана в момента към родителското устройство.



Забележка

- Когато в списъка със сдвоени камери има само една камера, идентификационната лента за камерата няма да се появи при натискане на **◀** и **▶**.



- 2 Натискайте **◀** и **▶** за придвижване в тази лента и за избор на друга камера от списъка, т.е. родителското устройство ще се опита да се свърже с камерата.
↳ Иконата на камерата става оранжева, когато бъде избрана.

Свързване на всички камери



Влезте в раздел LOOP ALL, за да свържете всички камери и да видите какво се случва чрез всички тях.

Забележка

- Когато функцията VOICE ACTIVATION е включена, функцията LOOP ALL не може да бъде избрана.

Когато функцията LOOP ALL е включена, цветът на  става оранжев. Показва се картина от всички камери една след друга. Останалите необходими камери се обозначават с иконата 1 или 2 и т.н. Оттук виждате също колко камери сте настроили и картината от коя камера ще се покаже след това.

Например:

- 1 От  се показва картината от камера 1 за 20 секунди.
- 2 От  се показва картината от камера 2 за 20 секунди.
- 3 Картината превключва към следващата камера, ако има още двоеми камери.

Смяна на езика

- 1 Натиснете бутона за меню на родителското устройство
- 2 изберете [LANGUAGE], за да зададете желанния език.

Опция от менюто	Описание
GB	Български
FR	Франзела

Нулиране

За да нулирате родителското устройство:

- 1 Натиснете и задръжте , за да изключите родителското устройство.
- 2 Натиснете и задръжте "-" на родителското устройство.
- 3 Докато държите "-", включете родителското устройство.
↳ Родителското устройство е нулирано.

7 Оптимизирайте живота на батериите на родителското устройство

- Заредете родителското устройство, когато видите иконата за изтощена батерия. Заредете напълно родителското устройство, преди да го използвате отново, тъй като пълното изтощаване на акумулаторната батерия може да съкрати нейния живот.
- Извадете комплекта акумулаторни батерии от родителското устройство, ако няма да го използвате в продължение на седмица или повече.
- Винаги зареждайте напълно родителското устройство след дълъг период, в който не е използвано.
- Ако имате проблеми със зареждането на батерията, може да се свържете с вашия търговец или със сервизен център на Philips.

8 Гаранция и сервиз

Ако се нуждаете от сервизно обслужване или информация или имате проблем, посетете уеб сайта на Philips AVENT на адрес www.philips.com/AVENT или се обърнете към Центъра за обслужване на потребители на Philips във вашата държава. Телефонния номер на Центъра за обслужване на потребители на Philips можете да намерите в международната гаранционна карта. Ако във вашата страна няма Център за обслужване на потребители на Philips, посетете местния търговец на уреди Philips.

9 Често задавани въпроси

Ако в този раздел не откриете решението, от което се нуждаете, можете да получите поддръжка на адрес www.philips.com/AVENT или като се свържете с Центъра за обслужване на потребители на Philips във вашата страна.

Проблеми	Възможни причини	Решения
Родителското устройство/ устройството за бебето не се включва.	Устройството не е свързано към източник на захранване.	Свържете устройството към източник на захранване.
	Батерията е изтощена.	Сменете батерията и се уверете, че е поставена правилно.
Устройството за бебето не се включва.	Устройството не е свързано към източник на захранване.	Свържете устройството към източник на захранване.
Не мога да установя връзка. Родителското устройство издава кратки звукови сигнали и съобщението "NOT LINKED! CAMx OUT OF RANGE" мига на дисплея.	Устройствата са извън обхват.	Преместете устройствата по-близо едно до друго (вижте "Работен обхват").
	Родителското устройство и устройството за бебето са прекалено далече едно от друго.	Преместете родителското устройство на поне 1,5 метра (5 фута) от устройството за бебето.
	Устройството за бебето е изключено.	Включете устройството за бебето.
Получават се смущения. Чувам само откъслечно.	Устройствата са извън обхват.	Преместете устройствата по-близо.
	Родителското устройство улавя сигнали от други уреди или бебелефони.	Преместете родителското устройство по-далеч от другите безжични устройства, които работят на честота 2,4 GHz, например телефони.
Не чувам нищо от родителското устройство.	Силата на звука на родителското устройство е на твърде ниска настройка или звукът е изключен.	Увеличете силата на звука на родителското устройство.
	Устройствата са извън обхват.	Преместете устройствата по-близо.
	Активирали сте автоматичното включване на глас.	Когато то е активирано, се показва видео, когато устройството за бебето улови звук. Ако не се улавя звук, видео дисплеят е изключен, за да се пести енергия.

	Зададено е прекалено ниско ниво на чувствителност за включване от глас.	Увеличете нивото на чувствителност за включване от глас.
Моите устройства са на разстояние по-малко от 150 метра (490 фута).	Препятствията наоколо може да оказват влияние върху работния обхват.	Преместете устройствата по-близо.
Индикаторът за батерия на родителското устройство мига в червено.	Акумулаторната батерия на родителското устройство е изтощена.	Заредете батерията.
Батерията на родителското устройство се изтощава бързо.	Силата на звука е на твърде високо ниво и устройството консумира повече енергия.	Намалете силата на звука.
	Видео дисплеят е включен постоянно и устройството консумира повече енергия.	Активирайте режима на автоматично включване на глас, за да увеличите времето за работа.
Обезопасен ли е моят бебефон срещу подслушване?		Цифровата технология за работа на 2.4 GHz на този бебефон прави подслушването невъзможно.
Чувам и други звуци от родителското устройство.	Устройството за бебето е твърде далеч от бебето.	Преместете устройството за бебето по-близо до бебето, на разстояние най-малко 1 метър (3 фута).
	Зададено е прекалено високо ниво на чувствителност за включване от глас.	Намалете нивото на чувствителност за включване от глас.
	Устройството за бебето е близо до друг източник на звук.	Преместете устройството за бебето по-далече от източника на звук.
Зареждането на родителското устройство отнема много време.	Използвате устройството за първи път или след като не сте го използвали дълго време.	Оставете поне 8 часа за зареждане.
	Родителското е включено по време на зареждането.	Изключвайте родителското устройство по време на зареждане.
Видео мониторът издава писклив звук.	Устройствата може да са твърде близо едно до друго.	Преместете родителското устройство на поне 1,5 метра (5 фута) от устройството за бебето.
	Силата на звука на родителското устройство може да е зададена на твърде високо ниво.	Намалете силата на звука на родителското устройство.
Родителското устройство издава жужащ звук.	Устройствата са извън обхват.	Преместете устройствата по-близо.

	Родителското устройство улавя сигнали от други уреди или бебешки телефони.	Преместете родителското устройство по-далеч от другите безжични устройства, които работят на честота 2,4 GHz, например телефони.
	Акумулаторната батерия на родителското устройство може да е изтощена.	Заредете батерията.
Видео дисплеят трепти.	Устройствата са почти извън обхват.	Преместете устройствата по-близо.
	Родителското устройство улавя сигнали от други уреди или бебешки телефони.	Преместете родителското устройство по-далеч от другите безжични устройства, които работят на честота 2,4 GHz, например телефони.
	Акумулаторната батерия на родителското устройство може да е изтощена.	Заредете батерията.
Няма образ на видео дисплея, въпреки че индикаторът за включено захранване свети.	Родителското устройство може да е в режим на автоматично включване на глас.	Натиснете отново бутон за автоматично включване на глас, за да включите видео дисплея.
Образът на видео дисплея е неясен.	Възможно е да е зададена прекалено ниска яркост на дисплея.	Регулирайте яркостта на дисплея.
Изображението на видео дисплея е неясно нощем.	Възможно е разстоянието между бебето и устройството за бебето да е твърде голямо.	Уверете се, че устройството за бебето е поставено на разстояние 1 до 1,5 метра (3 до 5 фута) от бебето.
Родителското устройство не се зарежда, когато го включва в контакта.	Възможно е акумулаторната батерия да е достигнала края на експлоатационния си срок.	Подменете акумулаторната батерия.
Светодиодът за нощно виждане остава включен, въпреки че наоколо има достатъчно светлина.	Светлинният сензор на устройството за бебето (разположен отгоре на корпуса, близо до антената) е блокиран от околната светлина.	Преместете устройството за бебето или го оставете така. Това няма повлияе на образа на дисплея.



Съвет

- Информацията за продукта подлежи на промяна без предизвестие.

