



## ORIGINAL MANUAL GASOLINE LAWNMOWER PREMIUM 0503GLM3.0HP



This instruction manual is issued by the manufacturer FRIENDLY WATER LTD., NINGBO, Rm1001-1, 10th floor, Yaojiang Xindu, CHINA

Importer for Bulgaria: "VALERII S & M GROUP" AD, Sofia, №44 "Botevgradsko shose" blvd Tel. :02/ 942 34 00, Fax: +359 2 942 34 40, www.valerii.com

### SAFETY WARNINGS

**WARNING! Read all safety warnings and all instructions.** Failure to follow the warnings and instructions may result in electric shock, fire and/or serious injury.

**Save all warnings and instructions for future reference.**

-This appliance is not intended for use by persons (including children) with reduced physical, sensory or mental capabilities or lack of experience and knowledge, unless they have been given supervision or instruction concerning use of the appliance by a person responsible for their safety.

-Children should be supervised to ensure that they do not play with the appliance. If the supply cord is damaged, it must be replaced by the manufacturer, its service agent or similarly qualified persons in order to avoid a hazard.

Caution – Do not touch rotating blade.



e-mail: [info@valerii.com](mailto:info@valerii.com)

[www.valerii.com](http://www.valerii.com)

Сервиз: тел. 02/ 942 34 70 (национален)

Централен офис: София 1517

кв. "Сухата река" бул. "Ботевградско шосе" 44

тел.: 02/ 942 34 00, факс.: 02/ 945 4634

GSM 0889/ 444 991

Пловдив, с.Труд 4199

ул. "Строевско шосе" 3

тел./факс 032/ 953 666

GSM 0885/ 808 003

Варна 9000, кв. "Владиславово"

бул. "Атанас Москов" 13

тел.: 052/ 504 514

GSM 0885/ 808 004

София 2227, кв."Божурище"

бул. "Европа" 180, склад 33

тел.: 02/ 925 22 37

GSM 0889/ 334 692

Проверил: Р.Ч./24.03.2015г



## Safe operation practices for pedestrian- controlled rotary lawnmowers

### 1. Training

- a) read the instructions carefully. Be familiar with the controls and the proper use of the equipment;
- b) never allow children or people unfamiliar with these instructions to use the lawnmower. Local regulations can restrict the age of the operator;
- c) never mow while people, especially children, or pets are nearby;
- d) keep in mind that the operator or user is responsible for accidents or hazards occurring to other people or their property.

### 2. Preparation

- a) while mowing, always wear substantial footwear and long trousers. Do not operate the equipment when barefoot or wearing open sandals;
- b) thoroughly inspect the area where the equipment is to be used and remove all objects which can be thrown by the machine;
- c) **WARNING – Petrol is highly flammable**
  - store fuel in containers specifically designed for this purpose;
  - refuel outdoors only and do not smoke while refueling;
  - add fuel before starting the engine. Never remove the cap of the fuel tank or add petrol while the engine is running or when the engine is hot;
  - if petrol is spilled, do not attempt to start the engine but move the machine away from the area of spillage and avoid creating any source of ignition until petrol vapours have dissipated;
  - replace all fuel tank and container caps securely;
- d) replace faulty silencers;
- e) before using, always visually inspect to see that the blade, blade bolts and cutter assembly are not worn or damaged. Replace worn or damaged blades and bolts in sets to preserve balance;
- f) on multi-bladed machines, take care as rotating one blade can cause other blades to rotate.

### 3. Operation

- a) do not operate the engine in a confined space where dangerous carbon monoxide fumes can collect;
- b) mow only in daylight or in good artificial light;
- c) avoid operating the equipment in wet grass, where feasible;
- d) always be sure of your footing on slopes;
- e) walk, never run;
- f) for wheeled rotary machines, mow across the face of slopes, never up and down;
- g) exercise extreme caution when changing direction on slopes;
- h) do not mow excessively steep slopes;
- i) use extreme caution when reversing or pulling the lawnmower towards you;
- j) stop the blade(s) if the lawnmower has to be tilted for transportation when crossing surfaces other than grass, and when transporting the lawnmower to and from the area to be mowed;
- k) never operate the lawnmower with defective guards, or without safety devices, for example deflectors and/or grass catchers, in place;
- l) do not change the engine governor settings or overspeed the engine;
- m) disengage all blade and drive clutches before starting the engine;
- n) start the engine or switch on the motor carefully according to instructions and with feet well away from the blade(s);
- o) do not tilt the lawnmower when starting the engine or switching on the motor, except if the lawnmower has to be tilted for starting. In this case, do not tilt it more than absolutely necessary and lift only the part which is away from the operator;
- p) do not start the engine when standing in front of the discharge chute;
- q) do not put hands or feet near or under rotating parts. Keep clear of the discharge opening at all times;
- r) never pick up or carry a lawnmower while the engine is running;
- s) stop the engine and disconnect the spark plug wire, make sure that all moving parts have come to a complete stop and, where a key is fitted remove the key;
  - before clearing blockages or unclogging chute;
  - before checking, cleaning or working on the lawnmower;
  - after striking a foreign object. Inspect the lawnmower for damage and make repairs before restarting and operating the lawnmower;
  - if lawnmower starts to vibrate abnormally (check immediately);
- t) stop the engine and disconnect the spark plug wire, make sure that all moving parts have come to a complete stop and, where a key is fitted remove the key;



e-mail: [info@valerii.com](mailto:info@valerii.com) [www.valerii.com](http://www.valerii.com)

Сервиз: тел. 02/ 942 34 70 (национален)

Централен офис: София 1517

кв. "Сухата река" бул. "Ботевградско шосе" 44

тел.: 02/ 942 34 00, факс.: 02/ 945 4634

GSM 0889/ 444 991

Пловдив, с.Труд 4199

ул. "Строевско шосе" 3

тел./факс 032/ 953 666

GSM 0885/ 808 003

Варна 9000, кв. "Владиславово"

бул. "Атанас Москов" 13

тел.: 052/ 504 514

GSM 0885/ 808 004

София 2227, кв."Божурище"

бул. "Европа" 180, склад 33

тел.: 02/ 925 22 37

GSM 0889/ 334 692



- whenever you leave the lawnmower;
- before refueling;
- u) reduce the throttle setting during engine shut down and, if the engine is provided with a shut-off valve, turn the fuel off at the conclusion of mowing;
- v) go slow when using a trailing seat.

#### 4. Maintenance and storage

- a) keep all nuts, bolts and screws tight to be sure the equipment is in safe working condition;
- b) never store the equipment with petrol in the tank inside a building where fumes can reach an open flame or spark;
- c) allow the engine to cool before storing in any enclosure;
- d) to reduce the fire hazard, keep the engine, silencer, battery compartment and petrol storage area free of grass, leaves, or excessive grease;
- e) check the grass catcher frequently for wear or deterioration;
- f) replace worn or damaged parts for safety;
- g) if the fuel tank has to be drained, this should be done outdoors.

#### SYMBOLS



Read instruction handbook before operation this machine



Keep bystanders away.

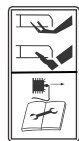

Beware of sharp blades - remove spark plug lead before maintenance



Forbid smoking and firing



Appropriate ear, eye, and head protection must be worn.



e-mail: [info@valerii.com](mailto:info@valerii.com) [www.valerii.com](http://www.valerii.com)

Сервиз: тел. 02/ 942 34 70 (национален)

Централен офис: София 1517

кв. "Сухата река" бул. "Ботевградско шосе" 44

тел.: 02/ 942 34 00, факс.: 02/ 945 4634

GSM 0889/ 444 991

Пловдив, с.Труд 4199

ул. "Строевско шосе" 3

тел./факс 032/ 953 666

GSM 0885/ 808 003

Варна 9000, кв. "Владиславово"

бул. "Атанас Москов" 13

тел.: 052/ 504 514

GSM 0885/ 808 004

София 2227, кв."Божурище"

бул. "Европа" 180, склад 33

тел.: 02/ 925 22 37

GSM 0889/ 334 692



## COMPONENT LIST

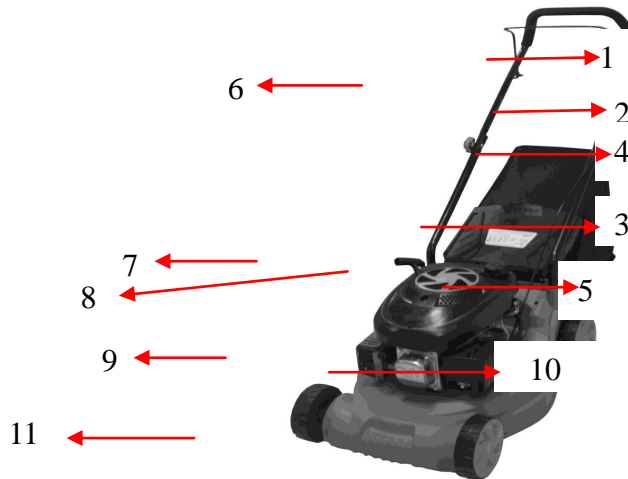

1. Starting bail arm lever
2. Throttle lever
3. Lower handle
4. Wing nut
5. Grass collection bag
6. Upper handle
7. Engine pull cord
8. Petrol filler cap
9. Spark plug cap
10. Air filter cover
11. Plastic deck

## TECHNICAL SPECIFICATIONS

Engine displacement:	99cc
Engine max. power:	3.0hp
Engine speed:	3000/min
Cutting width:	40cm
Cutting height range:	25-75cm
Grass bag capacity:	45L
Ignition:	TDI
Fuel tank capacity:	0.8L
Oil tank capacity	400ml
Sound pressure level:	85dB(A)
Sound power level:	96dB(A)
N.W.:	18KGS
G.W.:	20.2KGS

## ASSEMBLY

**Warning!** Lift your lawnmower from the carton required two people. Make sure that you have sufficient space to put the lawn mower down. Keep your feet apart so that you have a stable position, bend at the knees and keep your back straight.

### 1. Assembly of the handle



e-mail: [info@valerii.com](mailto:info@valerii.com)    [www.valerii.com](http://www.valerii.com)

Сервиз: тел. 02/ 942 34 70 (национален)

Централен офис: София 1517

кв. "Сухата река" бул. "Ботевградско шосе" 44

тел.: 02/ 942 34 00, факс.: 02/ 945 4634

GSM 0889/ 444 991

Пловдив, с.Труд 4199

ул. "Строевско шосе" 3

тел./факс 032/ 953 666

GSM 0885/ 808 003

Варна 9000, кв. "Владиславово"

бул. "Атанас Москов" 13

тел.: 052/ 504 514

GSM 0885/ 808 004

София 2227, кв."Божурище"

бул. "Европа" 180, склад 33

тел.: 02/ 925 22 37

GSM 0889/ 334 692

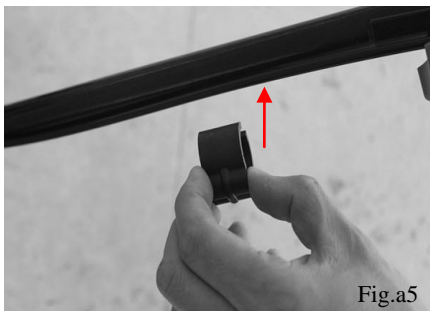
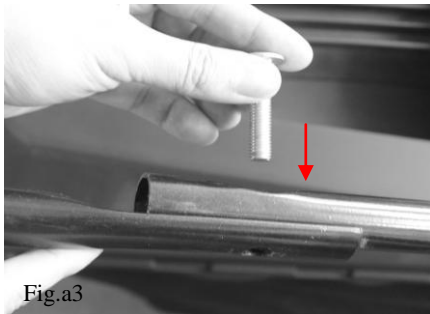
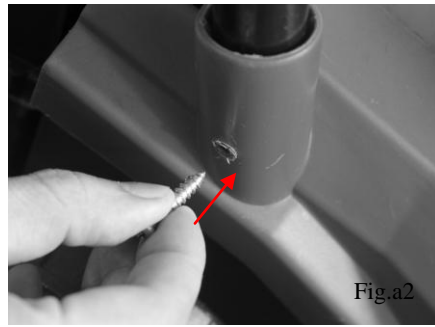
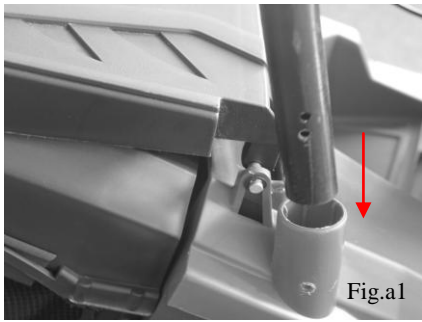

- 1) Remove the packaging from the handle and insert the lower handle into the deck; as shown and fix it with a screw (Fig.a1 a2);
- 2) Lift the upper handles, align it with the lower handle making sure the cables are not twisted, fasten them by using the bolts and nuts (Fig.a3 a4);
- 3) Make sure the lower and upper handle are tightened firmly.
- 4) Ensure that the cable clips supplied are used to fix the cable to the lower handle. Attach the cable clips and make sure there is enough cable slack (Fig.a5).

## 2. Install the grass collection bag

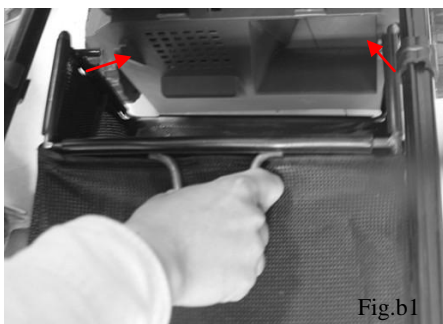

- 1) Raise the safety flap, and hook the collection bag onto the mower as shown in Fig.b1
- 2) Release the safety flap.

**Note: always fit the grass collection bag before start the engine.**



e-mail: [info@valerii.com](mailto:info@valerii.com) [www.valerii.com](http://www.valerii.com)  
Сервиз: тел. 02/ 942 34 70 (национален)

Централен офис: София 1517  
кв. "Сухата река" бул. "Ботевградско шосе" 44  
тел.: 02/ 942 34 00, факс.: 02/ 945 4634  
GSM 0889/ 444 991

Пловдив, с.Труд 4199  
ул. "Строевско шосе" 3  
тел./факс 032/ 953 666  
GSM 0885/ 808 003

Варна 9000, кв. "Владиславово"  
бул. "Атанас Москов" 13  
тел.: 052/ 504 514  
GSM 0885/ 808 004

София 2227, кв."Божурище"  
бул. "Европа" 180, склад 33  
тел.: 02/ 925 22 37  
GSM 0889/ 334 692





## Operation Instruction

### 1. Before start the engine

The following procedures and adjustments must be performed before the engine is started. Do not attempt to make any of these adjustments with the engine is running.

### 2. Oil type

Always use high quality detergent oil. Never use additives with recommended oil. To prolong the life of your engine, it is important that the oil is changed after the first 5 hours of use.

### 3. Fuel type

Always use clean, fresh unleaded petrol. Purchase fuel in quantities that can be used within 30 days. Never mix oil with petrol.

**Fill to base of neck to allow for fuel expansion. Do not overfill the fuel tank**

### 4. Filling with engine oil

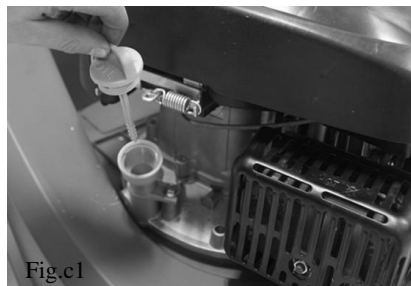

Fig.c1

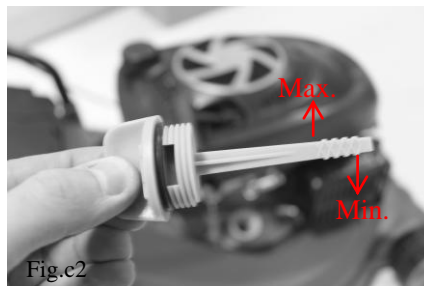

Fig.c2

To prevent engine damage the engine is shipped without oil or petrol. The engine must be with the correct grade of oil and petrol before starting the engine. Check the engine oil level with the engine stopped and the mower on a level surface.

- 1) Remove the oil filler dipstick and fill into engine oil (Fig.c1);
- 2) Insert the dipstick into the oil filler neck, but do not screw it in;
- 3) Check the oil level. The oil level must between the Min and Max marks on the dipstick. If near the lower level, fill to upper level with the recommended oil. Do not overfill. Wipe away any spilt oil (Fig.c2).

**NOTE: running the engine with a low oil level will cause engine damage. Recommend use high detergent, premium quality 4-stroke engine oil. Use non-detergent oil can shorten the engine's service life and using 2-stroke oil will damage the engine.**

### 5. Filling with fuel

**Petrol is highly inflammable and extreme precaution must be taken when handling or working with it. Keep out of reach of children.**

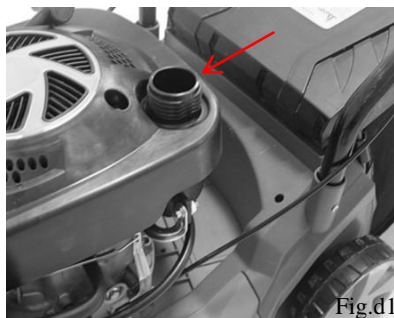

Fig.d1

- 1) Clean the area around the petrol cap and remove the cap (Fig.d1);
- 2) Refill the tank if the fuel level is low. Refuel carefully to avoid overfilling or spilling fuel. There should be no fuel in the filler neck;
- 3) Clean up any overflow or splash of petrol before starting the engine;
- 4) Tighten the filler cap securely after filling.



e-mail: [info@valerii.com](mailto:info@valerii.com) [www.valerii.com](http://www.valerii.com)

Сервиз: тел. 02/ 942 34 70 (национален)

Централен офис: София 1517  
кв. "Сухата река" бул. "Ботевградско шосе" 44  
тел.: 02/ 942 34 00, факс.: 02/ 945 4634  
GSM 0889/ 444 991

Пловдив, с.Труд 4199  
ул. "Строевско шосе" 3  
тел./факс 032/ 953 666  
GSM 0885/ 808 003

Варна 9000, кв. "Владиславово"  
бул. "Атанас Москов" 13  
тел.: 052/ 504 514  
GSM 0885/ 808 004

София 2227, кв. "Божурище"  
бул. "Европа" 180, склад 33  
тел.: 02/ 925 22 37  
GSM 0889/ 334 692



## 6. Starting the engine

Do not operate the machine in a closed or poorly ventilated areas as the exhaust gas contain poisonous substance. Keep hands, feet, hair and clothing away from all the moving parts of the machine. The exhaust and other parts of the machine will become hot during use. Make sure that the blade is securely fastened before starting the engine.

**NOTE:** To start the engine, make sure that the spark plug cap is located on the spark plug and the machine is filled with sufficient oil and petrol.

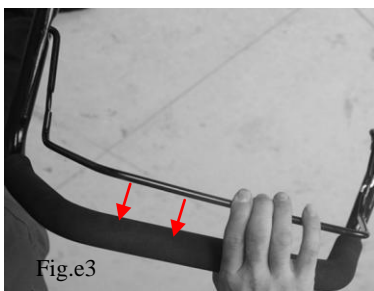
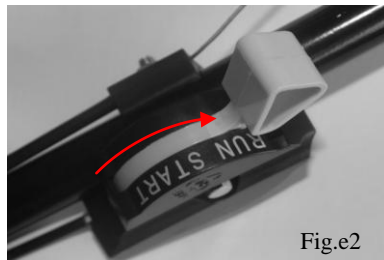
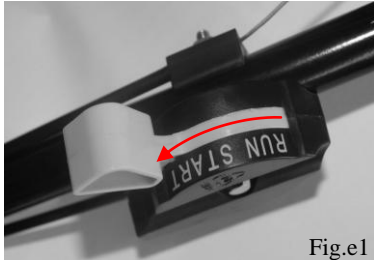

### Step1: Throttle lever-Starting

For starting a cold engine, move the throttle lever to the START position (Fig.e1). When operation for 5~10 seconds, the throttle lever is back to RUN position (Fig.e2). For starting a warm engine, move the throttle level also to the START position;

### Step2: Bail arm closed

Lift the starting bail arm lever towards the upper handle (Fig.e3);

### Step3: Pull cord handle

Slowly but firmly pull the engine pull cord and rope out until you feel resistance. Let the rope recoil, then pull briskly (Fig.e4). If the engine fails to start after 2-4 pulls, repeat the start process. When the engine starts, return the starter rope gently.

## 7. Adjusting the cutting height

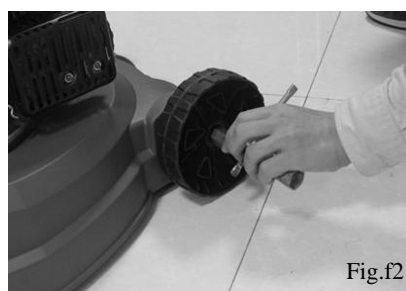
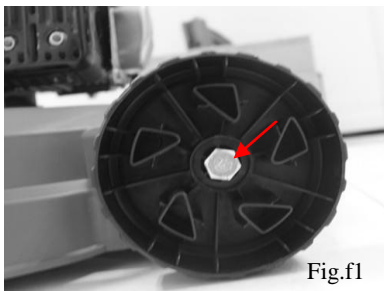

e-mail: [info@valerii.com](mailto:info@valerii.com) [www.valerii.com](http://www.valerii.com)  
Сервиз: тел. 02/ 942 34 70 (национален)

Централен офис: София 1517  
кв. "Сухата река" бул. "Ботевградско шосе" 44  
тел.: 02/ 942 34 00, факс.: 02/ 945 4634  
GSM 0889/ 444 991

Пловдив, с.Труд 4199  
ул. "Строевско шосе" 3  
тел./факс 032/ 953 666  
GSM 0885/ 808 003

Варна 9000, кв. "Владиславово"  
бул. "Атанас Москов" 13  
тел.: 052/ 504 514  
GSM 0885/ 808 004

София 2227, кв."Божурище"  
бул. "Европа" 180, склад 33  
тел.: 02/ 925 22 37  
GSM 0889/ 334 692



Fig.f3

- 1) Open the wheel cover and find loose direction on the wheel bolt (Fig.f1).
- 2) After using sleeve to loosen bolt and removing wheels, there are three position holes to adjust cutting height. The higher position hole, the lower cutting height (Fig.f2 f3).
- 3) Tighten bolt against the loose direction and cover the wheel.

## MAINTENANCE

### 1. Cleaning

To ensure the best performance of your lawnmower, it is important to keep it clean. Always clean your lawnmower immediately after use. Do not allow grass cuttings and other debris to become dry and hard on any of the mower surface. This will directly affect the cutting and grass collection performance. Make sure that the underside of the lawnmower deck is clean and clear.

Ensure the discharge chute and grass discharge flap are clean. The grass bag must always be emptied after use. Make sure that the exterior of the engine is clear of all debris, cuttings and dirt.

Maintenance schedule			
	12 hours of use	24hours of use	36hours of use
Air filter	Clean	clean	replace
Spark plug	check	Clean	replace
Engine oil	check	replace	Check

### 2. Spark plug

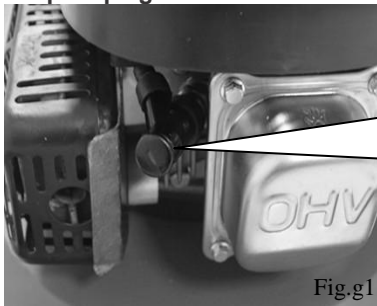

Fig.g1



- 1) Once the engine has cooled, remove the spark plug cap and get spark plug out using the socket spanner supplied (Fig.g1).
- 2) Clean the plug with a wire brush.
- 3) Using a feeler gauge, set the gap to 0.75mm .
- 4) Install the spark plug carefully by hand to avoid cross-threading.
- 5) After the spark plug is seated, tighten with spanner to compress the washer.

### 3. Air filter



e-mail: [info@valerii.com](mailto:info@valerii.com) [www.valerii.com](http://www.valerii.com)

Сервиз: тел. 02/ 942 34 70 (национален)

Централен офис: София 1517

кв. "Сухата река" бул. "Ботевградско шосе" 44

тел.: 02/ 942 34 00, факс.: 02/ 945 4634

GSM 0889/ 444 991

Пловдив, с.Труд 4199

ул. "Строевско шосе" 3

тел./факс 032/ 953 666

GSM 0885/ 808 003

Варна 9000, кв. "Владиславово"

бул. "Атанас Москов" 13

тел.: 052/ 504 514

GSM 0885/ 808 004

София 2227, кв."Божурище"

бул. "Европа" 180, склад 33

тел.: 02/ 925 22 37

GSM 0889/ 334 692



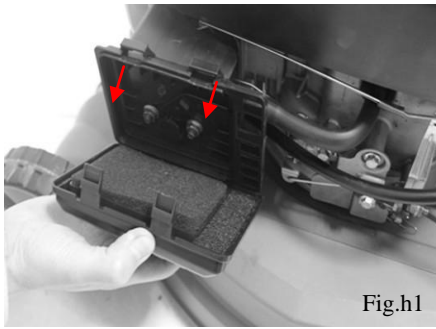

Fig.h1

Unclip the air filter cover and remove the sponge filter element (Fig.h1). To avoid objects falling into the air tank, replace the air filter cover. Wash the filter element in warm soap water, rinse and allow to dry naturally.

**Warning! Never run the engine without the air filter element installed.**

## TROUBLE SHOOTING

PROBLEM	POSSIBLE FAULT	REMEDY
Engine will not turn over	Engine Starting Bail arm lever released.	Operate engine Starting Bail arm lever
	Incorrect oil level.	Check oil level.
	Obstruction under deck.	Remove obstruction.
Engine runs then stops	Fuel starvation.	Fill fuel tank.
	Fuel cap vent blocked. Petrol tap closed	Clean fuel cap vent. Check petrol
Engine will not start	Engine under load.	Raise height of cut.
	Fuel starvation.	Fill fuel tank. Check petrol tap position
	Incorrect/contaminated fuel.	Drain fuel tank and fill with correct fuel.
	Spark plug lead disconnected.	Connect spark plug lead.
	Faulty spark plug.	Clean and adjust gap or replace.
	Faulty spark plug.	Clean and adjust gap or replace.
	Air cleaner blocked.	Service air cleaner.
	Incorrect/contaminated fuel.	Drain tank and fill with correct fuel.
Engine vibrates excessively	Mounting bolts loose.	Tighten bolts
	Blade bolt loose.	Tighten bolt
	Blade out of balance.	Balance blade
	Bent crankshaft.	Consult your dealer
Uneven cut	Undulating ground conditions	Change direction of travel
	Blade worn	Sharpen the blade
	Blade out of balance	Balance the blade
	Wheels / roller damaged	Inspect and replace as
Discharge chute blocks	Grass is wet	Mow dry grass
	Cut height too low	Increase cut height
	Grass bag full	Empty grass bag



e-mail: [info@valerii.com](mailto:info@valerii.com) [www.valerii.com](http://www.valerii.com)  
Сервиз: тел. 02/ 942 34 70 (национален)

Централен офис: София 1517  
кв. "Сухата река" бул. "Ботевградско шосе" 44  
тел.: 02/ 942 34 00, факс.: 02/ 945 4634  
GSM 0889/ 444 991

Пловдив, с.Труд 4199  
ул. "Строевско шосе" 3  
тел./факс 032/ 953 666  
GSM 0885/ 808 003

Варна 9000, кв. "Владиславово"  
бул. "Атанас Москов" 13  
тел.: 052/ 504 514  
GSM 0885/ 808 004

София 2227, кв."Божурище"  
бул. "Европа" 180, склад 33  
тел.: 02/ 925 22 37  
GSM 0889/ 334 692



	Airflow through the grass bag is restricted	Clean the grass bag
	Engine speed too slow	Airflow through the grass bag is restricted
Mower is hard to push	Cut height too low	Increase cut height
	Wheels / roller damaged	Inspect and replace as necessary
Poor grass collection	Airflow through the grass bag is restricted	Clean the grass bag
	Discharge chute blocked	Remove blockage
	Wet grass	Mow dry grass
	Grass bag full	Empty grass bag
	Engine speed too slow	Set throttle to fast position

## ENGINE EXPLODED DRAWING

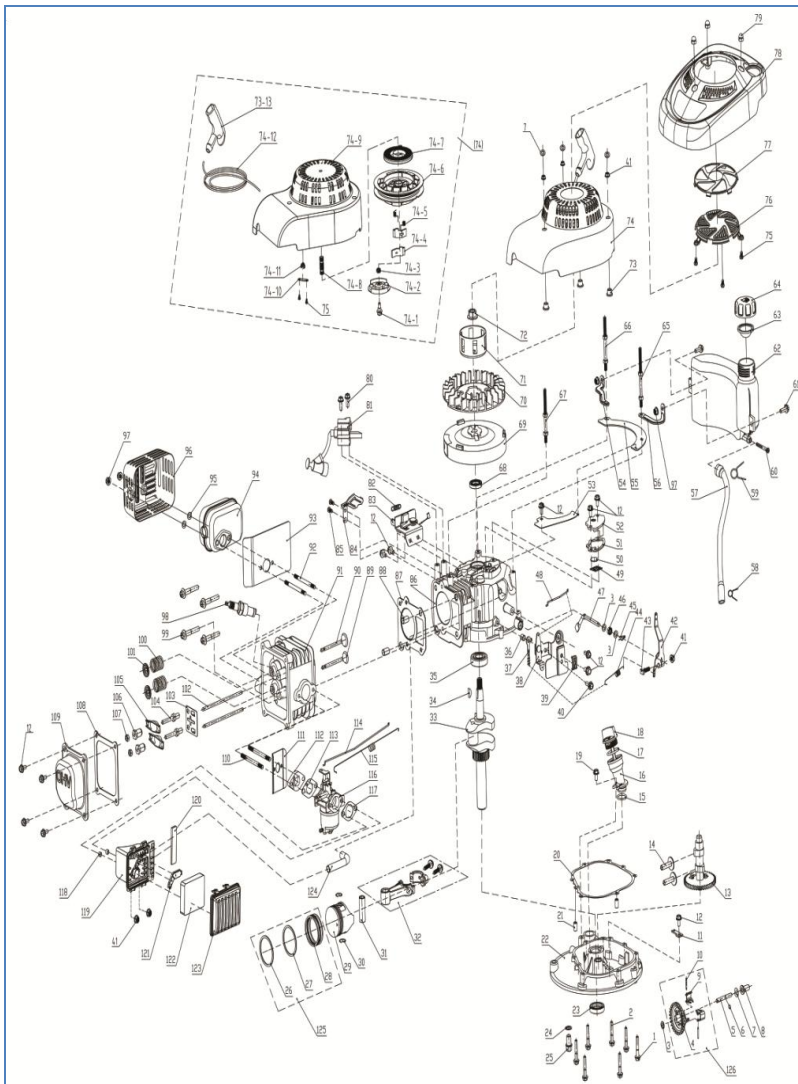

e-mail: [info@valerii.com](mailto:info@valerii.com) [www.valerii.com](http://www.valerii.com)  
Сервиз: тел. 02/ 942 34 70 (национален)

Централен офис: София 1517  
кв. "Сухата река" бул. "Ботевградско шосе" 44  
тел.: 02/ 942 34 00, факс.: 02/ 945 4634  
GSM 0889/ 444 991

Пловдив, с.Труд 4199  
ул. "Строевско шосе" 3  
тел./факс 032/ 953 666  
GSM 0885/ 808 003

Варна 9000, кв. "Владиславово"  
бул. "Атанас Москов" 13  
тел.: 052/ 504 514  
GSM 0885/ 808 004

София 2227, кв."Божурище"  
бул. "Европа" 180, склад 33  
тел.: 02/ 925 22 37  
GSM 0889/ 334 692



Part No.	Material No.	Part name	Material	QTY
1	8SSDD0635D8.8	bolt	M6×35	6
2	8SSDD0640D8.8	bolt	M6×40	1
3	8WA06D02	washer	Ø6.2×Ø12×1	3
4		speed gear shaft	Ø54 直齿 strait teeth	1
5	8081-810204	speed gear	Ø6×46.5	1
6		speed gear shaft collar	Ø5.2×Ø1	1
7	8WA06B01	dumping wahser	Ø6.2×Ø15×0.5	4
8	8331-810201	dumping	Ø6.1×21.5	1
9		fly hammer		2
10		fly hammer pin	Ø2.3×19.5	2
11	8186-810202	speed gear shaft board		1
12	8SSDD0612D8.8	bolt	M6×12	12
13	8651-810201	camshaft assembly	直齿 42 齿 strait teeth	1
14	8659-810201	valve tappet	Ø8×31	2
15	8208-810210	O ring	Ø18×Ø2.3 氟橡胶 rubber	1
16	8161-810202	oil filling pipe		1
17	8208-810102	O ring	Ø25×Ø3.1 丁晴橡胶 rubber	1
18	8161-810201	oil gauge		1
19	8SSDD0612D8.8	bolt	M6×12 GB5789	1
20	8208-810205	washer	t=0.5	1
21	8063-810101	pin	Ø8×14	2
22	8660-810201	cover		1
23	8200-810201	oil seal	Ø22×Ø35×7	1
24	8208-810104	oil discharging bolt washer	Ø10.3×Ø16×1.5	1
25	8SSDD0612D8.8	bolt	M10×1.25×15	1
26	8053-810202	compression ring	Ø56	1
27	8053-810203	compression ring	Ø56	1
28	8053-810201	combined oil ring	Ø56	1
29	8603-810201	piston	Ø56	1
30	8342-810208	piston pin collar	Ø15.7×1	2
31	8054-810201	piston pin	Ø14×44	1
32	8045-810201	connecting rod ASSY		1
33	8606-810201	crankshaft ASSY		1
34		crankshaft key		1
35	8210-810201	antifriction bearing	6203/P6/Z3	1
36	8066-810202	bushing for adjusting speed	Ø9×Ø7×8	1
37	8666-810204	hanging spring plate	t=1.5	1



e-mail: [info@valerii.com](mailto:info@valerii.com) [www.valerii.com](http://www.valerii.com)  
 Сервиз: тел. 02/ 942 34 70 (национален)

Централен офис: София 1517  
 кв. "Сухата река" бул. "Ботевградско шосе" 44  
 тел.: 02/ 942 34 00, факс.: 02/ 945 4634  
 GSM 0889/ 444 991

Пловдив, с.Труд 4199  
 ул. "Строевско шосе" 3  
 тел./факс 032/ 953 666  
 GSM 0885/ 808 003

Варна 9000, кв. "Владиславово"  
 бул. "Атанас Москов" 13  
 тел.: 052/ 504 514  
 GSM 0885/ 808 004

София 2227, кв."Божурище"  
 бул. "Европа" 180, склад 33  
 тел.: 02/ 925 22 37  
 GSM 0889/ 334 692



38	8041-810201	speed-adjustable assembly		1
39	8666-810206	cable clamp		1
40	8SSDD0620D8.8	bolt	M6×20	1
41	8NC06D8	nut	M6	6
42	8641-810201	rockerarm	t=2.0	1
43	8664-810101	bolt	M6×23	1
44	8342-810203	governor spring	∅5.6×∅0.5×45.6	1
45	8091-810101	pendulum rod pin	∅1.2×24	1
46	8200-810203	pendulum rod seal	∅6×∅12×4	1
47	8087-810202	speed control lever		1
48	8639-810202	choke valve push rod	∅2	1
49	8665-810101	oil strainer	100×30	1
50	8208-810209	breather valve	∅15.5×1	1
51	8208-810204	ventilator cover paper pad	t=1.5	1
52	8636-810201	ventilator cover assembly		1
53	8666-810202	air deflector B/right protection board	t=0.5	1
54	8292-810202	left tank bracket	t=2.0	1
55	8666-810201	air deflector A/oil tank bracket	t=1.8	1
56	8292-810201	right oil tank bracket	t=2.0	1
57	8061-810201	petro pipe	∅4.5×275 ∅8	1
58	8204-810101	oil pipe clamp (small)	∅8×1	1
59	8204-810102	oil pipe clamp (big)	∅10.5×1	1
60	8615-810201	fuel filter		1
61	8SSDD0616D8.8	bolt	M6×16 GB5789	2
62	8667-810201	oil tank	0.8L	1
63	8208-810201	oil tank cover seal washer		1
64	8020-810201	oil tank cover		1
65	8206-810206	bolt	M6×105	1
66	8206-810205	bolt	M6×95	1
67	8206-810204	bolt	M6×96	1
68	8200-810202	tank oil seal	∅17×∅30×6	1
69	8609-810201	flywheel assembly		1
70	8403-810201	fan		1
71	8669-810201	starting cup	∅64×37	1
72	8NC12D8	nut	M12×1.25×6H	1
73	8066-810102	wind guide cover bushing	∅10×∅6.5×11	3
74		wind guide assembly		1
74-1	8206-810207	bolt	M6×16	1
74-2	8677-810201	pressure plate	∅56×1.0	1
74-3	8342-810206	pressure plate spring	∅10×∅0.9×10	1
74-4	8625-810201	claw		2
74-5	8342-810205	claw spring	∅5.8×∅0.5×6.5	2



e-mail: [info@valerii.com](mailto:info@valerii.com) [www.valerii.com](http://www.valerii.com)  
 Сервиз: тел. 02/ 942 34 70 (национален)

Централен офис: София 1517  
 кв. "Сухата река" бул. "Ботевградско шосе" 44  
 тел.: 02/ 942 34 00, факс.: 02/ 945 4634  
 GSM 0889/ 444 991

Пловдив, с.Труд 4199  
 ул. "Строевско шосе" 3  
 тел./факс 032/ 953 666  
 GSM 0885/ 808 003

Варна 9000, кв. "Владиславово"  
 бул. "Атанас Москов" 13  
 тел.: 052/ 504 514  
 GSM 0885/ 808 004

София 2227, кв. "Божурище"  
 бул. "Европа" 180, склад 33  
 тел.: 02/ 925 22 37  
 GSM 0889/ 334 692





# ВАЛЕРИЙ С&М ГРУПА Д

И Н С Т Р У М Е Н Т И Т Е В Б Ъ Л Г А Р И Я

74-6	8121-810203	starting wheel		1
74-7	8342-810207	return spring	0.6×6×2205	1
74-8	8679-810201	wind guide cover insert	29.3×Ø9	1
74-9	8024-810202	wind guide cover		1
74-10	8666-810205	cable hole plate	26.2×7.2×0.8	1
74-11	8678-810201	wind guide cover circlip	t=0.6	1
74-12	8130-810201	cord	Ø3×1700 黑色 BLACK	
74-13	8001-810202	crank arm		1
75	8SABA29-08B	screw	ST2.9×8	5
76	8680-810201	vent		1
77	8681-810201	decorate cover		1
78	8024-810201	cover		1
79	8ND06E08	nut	M6×13	3
80	8SSDD0625D8.8	bolt	M6×25	2
81	8610-810201	igniter assembly		1
82		brake spring		1
83	8670-810201	brake assembly		1
84	8666-810203	air deflectorC/left protection board	t=0.8	1
85	8SBBD0510D8.8	screw	M5×10	2
86	8602-810201	tank	Ø56	1
87	8208-810202	cylinder head gasket	t=1.35-1.4	1
88	8063-810102	cylinder head pin	Ø10×16	2
89	8645-810201	exhaust valve	Ø20×73.3	1
90	8644-810201	intake valve	Ø23×73.3	1
91	8672-810201	cylinder head		1
92	8206-810202	muffler bolt	M6×78	2
93	8208-810208	muffler insulation pad	t=1.3	1
94	8614-810201	muffler liner		1
95	8208-810109	muffler seal washer	t=1.5	2
96	8671-810201	muffler cover		1
97	8NC06D8	nut	M6	4
98	8611-810101	spark plug	F6RTC	1
99	8SSDD0845D8.8	bolt	M8×45	4
100	8638-810201	valve spring	Ø20.2×Ø2.3×25.5	2
101	8637-810201	valve spring plate	Ø22.5×6	2
102	8639-810201	valve push rod	Ø5×125	2
103	8674-810201	push rod air deflector	44×42×1	1
104	8206-810105	valve rocker bolt	M6×0.75-6g L=53	2
105	8641-810102	valve rocker	55×18	2
106	8649-810101	valve rocker adjustable nut	M6×0.75-6H	2
107	8648-810101	valve rocker nut	M6×0.75-6H	2
108	8208-810203	cylinder head gasket	t=1.5	1
109	8020-810202	cylinder head	OHV	1



e-mail: [info@valerii.com](mailto:info@valerii.com) [www.valerii.com](http://www.valerii.com)

Сервиз: тел. 02/ 942 34 70 (национален)

Централен офис: София 1517

кв. "Сухата река" бул. "Ботевградско шосе" 44

тел.: 02/ 942 34 00, факс.: 02/ 945 4634

GSM 0889/ 444 991

Пловдив, с.Труд 4199

ул. "Строевско шосе" 3

тел./факс 032/ 953 666

GSM 0885/ 808 003

Варна 9000, кв. "Владиславово"

бул. "Атанас Москов" 13

тел.: 052/ 504 514

GSM 0885/ 808 004

София 2227, кв."Божурище"

бул. "Европа" 180, склад 33

тел.: 02/ 925 22 37

GSM 0889/ 334 692

Проверил: Р.Ч./24.03.2015г



110	8206-810203	carburetor bolt	M6x82	2
111	8208-810206	carburetor insulation pad A	t=1.3	1
112	8322-810201	venting pipe/carburaor insulation pad	Ø15.8 t=8	1
113	8208-810207	carburaor insulation pad B		1
114	8639-810201	throttle valve push rod	Ø2	1
115	8342-810204	throttle valve spring		1
116	8613-810201	carburetor assembly	P15D	1
117	8208-810211	air filter washer	t=2.6	1
118	8066-810201	air filter set bushing	Ø9xØ7x5.3	2
119	8675-810201	air filter set		1
120	8292-810201	filter sponge	90.7x21x5	1
121	8020-810203	intake pipe cover		1
122	8615-810202	air filter	95.5x78.2x20 1025B	1
123	8676-810201	air filter cover		1
124	8654-810201	exhaust valve	Ø8x90-75	1
125		piston ring assembly	Ø56	1
126	8123-810201	speed gear assembly	Ø54 直齿 strait teeth	1

### GASOLINE LAWN MOWER EXPLODED DRAWING

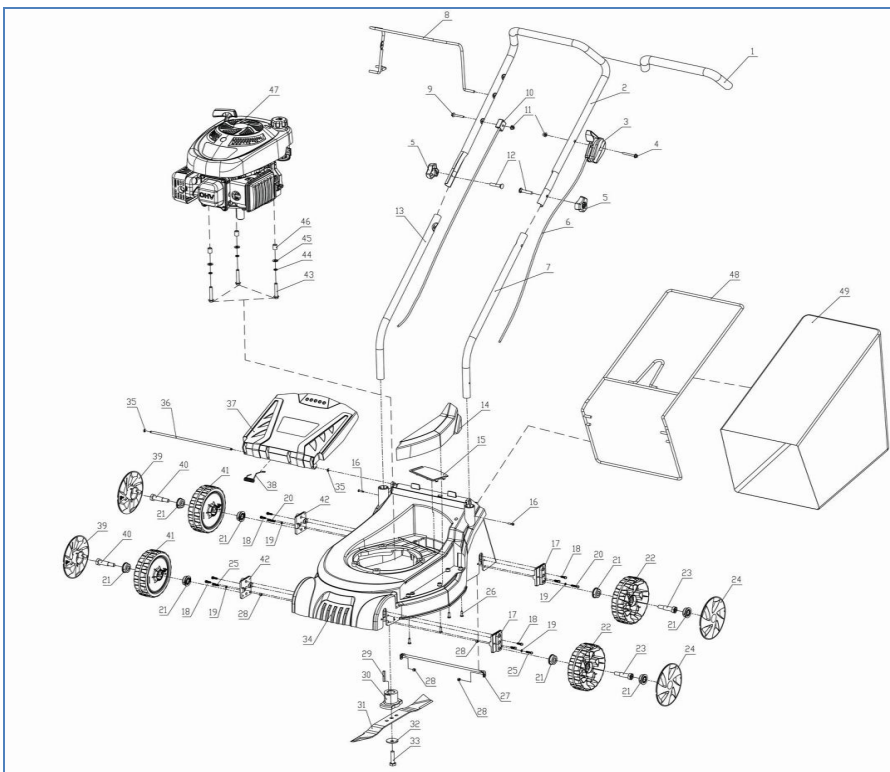

e-mail: [info@valerii.com](mailto:info@valerii.com) [www.valerii.com](http://www.valerii.com)  
 Сервиз: тел. 02/ 942 34 70 (национален)

Централен офис: София 1517  
 кв. "Сухата река" бул. "Ботевградско шосе" 44  
 тел.: 02/ 942 34 00, факс.: 02/ 945 4634  
 GSM 0889/ 444 991

Пловдив, с.Труд 4199  
 ул. "Строевско шосе" 3  
 тел./факс 032/ 953 666  
 GSM 0885/ 808 003

Варна 9000, кв. "Владиславово"  
 бул. "Атанас Москов" 13  
 тел.: 052/ 504 514  
 GSM 0885/ 808 004

София 2227, кв."Божурище"  
 бул. "Европа" 180, склад 33  
 тел.: 02/ 925 22 37  
 GSM 0889/ 334 692



# ВАЛЕРИЙ С&М ГРУПА Д

ИНСТРУМЕНТИТЕ В БЪЛГАРИЯ

Part No.	Material No.	Part name	Material	QTY
1	8063-810201	handle cover		1
2	8087-810102	upper handle	Ø22×1.2	1
3	8042-810202	accelerograph handle sys	RUN-START	1
4	8SSDD0645D8.8	bolt M6X45	M6×45	1
5	8313-810201	handle knob		2
6	8413-810101	clutch draw line sys	1	1
7	8087-810103	left down bracket	Ø22×1.2	1
8	8043-810101	flame rod	Ø7	1
9	8SSDD0635D8.8	bolt M6X45	M6×35	1
10	8413-810102	brake line sys		1
11	8NC06D8	nut		2
12	8SBKD0840D	bolt	M8×40	2
13	8087-810104	right lower bracket	Ø22×1.2	1
14	8020-810103	side cover		1
15	8020-810104	belt cover A		1
16	8SBBD0416D	screw	M4×16	2
17	8187-810101	left adjustable board		2
18	8SBBD0515D	bolt	M5×15	8
19	8WA05D	washer	Ø5	4
20	8SBBD0523D	screw	M5×23	2
21	8334-810101	wheel shaft cover		8
22	8121-810101	left wheel	6in	2
23	8206-810201	left wheel bolt	Ø12.6M10×1.25	2
24	8020-810101	left wheel cover		2
25	8SBBD0518D	screw	M5×18	2
26	8SABA4.216D	screw	ST4.2×16	4
27	8081-810102	fixed shaft	Ø6.5×298.6	1
28	8NA05D8	nut	M5	4
29	8205-810101	flat key	4.75×5.5×40	1
30	8334-810201	blade cover		1
31	8231-810101	blade	Ø390	1
32	8202-810201	blade washer	Ø45×2.5	1
33	8206-810203	blade bolt	3/8-2B L=48	1
34	8006-810101	housing	16in Ø400	1
35	8CE05B	split washer	Ø5	2
36	8081-810101	back cover shaft	Ø6×290	1
37	8004-810101	back cover		1
38	8342-810104	back cover spring		1
39	8020-810102	right wheel cover		2



e-mail: [info@valerii.com](mailto:info@valerii.com) [www.valerii.com](http://www.valerii.com)

Сервиз: тел. 02/ 942 34 70 (национален)

Централен офис: София 1517  
кв. "Сухата река" бул. "Ботевградско шосе" 44  
тел.: 02/ 942 34 00, факс.: 02/ 945 4634  
GSM 0889/ 444 991

Пловдив, с.Труд 4199  
ул. "Строевско шосе" 3  
тел./факс 032/ 953 666  
GSM 0885/ 808 003

Варна 9000, кв. "Владиславово"  
бул. "Атанас Москов" 13  
тел.: 052/ 504 514  
GSM 0885/ 808 004

София 2227, кв. "Божурище"  
бул. "Европа" 180, склад 33  
тел.: 02/ 925 22 37  
GSM 0889/ 334 692

Проверил: Р.Ч./24.03.2015г



# ВАЛЕРИЙ С&М ГРУП АД

И Н С Т Р У М Е Н Т И Т Е В Б Ъ Л Г А Р И Я

40	8206-810202	right wheel bolt	Ø12.6M10×1.25	2
41	8121-810102	right wheel	6in	2
42	8187-810102	right adjustable board		2
43	8SSDD0845D8.8	bolt	M8×45	3
44	8WB08B	washer	Ø8	3
45	8WA08D	washer	Ø8.5×18/20×1.5	3
46	8066-810105	bush	Ø12×8.5×14.8	3
47	1P56F	engine		1
48	8103-810101	grass bag bracket	Ø6.5	1
49	8102-810101	grass bag		1



e-mail: [info@valerii.com](mailto:info@valerii.com) [www.valerii.com](http://www.valerii.com)

Сервиз: тел. 02/ 942 34 70 (национален)

Централен офис: София 1517

кв. "Сухата река" бул. "Ботевградско шосе" 44

тел.: 02/ 942 34 00, факс.: 02/ 945 4634

GSM 0889/ 444 991

Пловдив, с.Труд 4199

ул. "Строевско шосе" 3

тел./факс 032/ 953 666

GSM 0885/ 808 003

Варна 9000, кв. "Владиславово"

бул. "Атанас Москов" 13

тел.: 052/ 504 514

GSM 0885/ 808 004

София 2227, кв."Божурище"

бул. "Европа" 180, склад 33

тел.: 02/ 925 22 37

GSM 0889/ 334 692

Проверил: Р.Ч./24.03.2015г





# ВАЛЕРИЙ С&М ГРУП АД

ИНСТРУМЕНТИТЕ В БЪЛГАРИЯ

## TRADUCERE A INSTRUCȚIUNILOR ORIGINALE DE UTILIZARE

### MAȘINA DE TUNS IARBĂ PE BENZINĂ PREMIUM

0503GLM3.0HP



Această instrucțiune este emisă de către producător: FRIENDLY WATER LTD., NINGBO, Rm1001-1, 10th floor, Yaojiang Xindu, China

Importator pentru Bulgaria: „VALERII S și M GROUP” AD or.Sofia, bul. Botevgradsko shose 44, Tel :02/ 942 34 00,Fax: +359 2 942 34 40, [www.valerii.com](http://www.valerii.com)

#### AVERTISMENTE PENTRU SIGURANȚĂ



e-mail: [info@valerii.com](mailto:info@valerii.com) [www.valerii.com](http://www.valerii.com)

Сервиз:тел. 02/ 942 34 70 (национален)

Централен офис: София 1517

кв. "Сухата река" бул. "Ботевградско шосе" 44

тел.: 02/ 942 34 00, факс.: 02/ 945 4634

GSM 0889/ 444 991

Пловдив, с.Труд 4199

ул. "Строевско шосе" 3

тел./факс 032/ 953 666

GSM 0885/ 808 003

Варна 9000, кв. "Владиславово"

бул. "Атанас Москов" 13

тел.: 052/ 504 514

GSM 0885/ 808 004

София 2227, кв."Божурище"

бул. "Европа" 180, склад 33

тел.: 02/ 925 22 37

GSM 0889/ 334 692

Проверил: Р.Ч./24.03.2015г



**AVERTISMENT ! Citiți toate avertizările de siguranță și toate instrucțiunile.** Dacă nu respectați avertismentele și instrucțiunile acest lucru poate provoca electrocutare, incendii și / sau vătămări grave.

**Păstrați toate avertismentele și instrucțiunile pentru consultări ulterioare.**

- Acest aparat nu este destinat utilizării de către persoane (inclusiv copii) cu capacități fizice, sensibile sau mentale reduse sau de persoanele cu lipsa de experiență și cunoștințe, cu excepția cazului în care acestea sunt supravegheate sau le-au fost date instrucțiuni cu privire la utilizarea aparatului de către persoanele responsabile pentru siguranța lor.

- Copiii trebuie supravegheați pentru a se asigura că nu se joacă cu aparatul. În cazul în care cablul de alimentare este deteriorat, acesta trebuie înlocuit de către producător, tehnicianul de service sau persoane calificate pentru a evita pericolele.

Atenție - Nu atingeți lama rotativă.

## Practici pentru utilizarea în condiții de siguranță a mașinilor de tuns iarbă rotative gestionate în mod manual

### 1. Antrenament

- Citiți cu atenție instrucțiunile. Aflați cum să controlați și să utilizați corect echipamentul;
- Nu lăsați niciodată copiii sau persoanele care nu sunt familiarizați cu aceste instrucțiuni pentru a utiliza mașina de tuns iarbă. Reglementările locale pot limita vârsta lucrătorului;
- Niciodată nu cosiți în timp ce persoane, în special copii sau animale de companie sunt în apropiere;
- Țineți minte că angajatul sau utilizatorul este responsabil de accidentele sau pericolele care apar la alte persoane sau la proprietatea lor.

### 2. Pregătire

- În timp ce cosiți, purtați întotdeauna pantofi adecvați și pantaloni lungi. Nu utilizați echipamentul atunci când aveți picioarele goale sau purtați sandale deschise;
- Verificați cu atenție zona unde se va utiliza mașina de tuns iarbă și îndepărtați toate obiectele care pot fi aruncate undeva în timp ce mașina funcționează;
- AVERTISMENT –Benzina este extrem de inflamabilă.
  - Păstrați combustibilul în recipiente de combustibil concepute special pentru acest scop;
  - Turnați combustibilul în aer liber și nu fumați în timp ce turnați combustibilul;
  - Turnați combustibil înainte de pornirea motorului. Nu scoateți niciodată capacul rezervorului de combustibil și nu turnați combustibil în timp ce motorul este pornit sau când motorul este cald;
  - Dacă vărsați combustibil, nu porniți motorul și mutați aparatul departe de locul unde este vărsat combustibilul și evitați orice sursă de aprindere până când nu dispar vaporii de combustibil;
  - Puneți sigur toate capacele rezervorului de combustibil și recipientele pentru depozitarea combustibilului;
- Înlocuiți antifoaanele deteriorate;
- Înainte de utilizare, mereu inspectați pentru a verifica dacă lama, șuruburile lamei și asamblarea lamei nu sunt uzate sau deteriorate. Înlocuiți lamele uzate sau deteriorate și șuruburile în seturi pentru menținerea echilibrului;
- La mașinile cu multiple lame fiți atenți deoarece lama rotativă poate provoca rotirea celorlalte lame.

### 3. Utilizare

- Nu porniți motorul în încăperi închise unde monoxizii de carbon periculoși se pot acumula;
- Cosiți doar la lumina zilei sau la lumina artificială bună;
- Evitați utilizarea echipamentului când iarba este udă, acolo unde este posibil;
- Întotdeauna mergeți stabil pe pante;
- Mergeți, niciodată nu alergați;
- Pentru mașinile rotative cu roți cosiți paralel pe pantele, niciodată în sus și în jos;
- Fiți extrem de atenți atunci când schimbați direcția când cosiți pe pante;
- Nu cosiți pante extrem de alunecoase;
- Fiți foarte atenți atunci când rotiți sau trageți mașina de tuns iarbă spre dvs.;
- Opriti lama (lamele), în cazul în care mașina de tuns iarbă trebuie să fie înclinată pentru transportare atunci când treceți pe suprafețe altele decât zonele de iarbă și atunci când mutați mașina de tuns iarbă spre sau de la zona pe care o cosiți;
- Nu utilizați niciodată mașina de tuns iarbă dacă siguranțele sunt defectate sau nu sunt instalate, de exemplu deflectoare și / sau coșul de iarbă nu sunt la locul lor;
- Nu modificați setările de control a motorului sau de limitare a vitezei;
- Instalați toate lamele și conexiunile de acționare înainte de a porni motorul;
- Porniți motorul sau porniți motorul cu atenție în conformitate cu instrucțiunile, astfel ca picioarele dvs. să fie la



e-mail: [info@valerii.com](mailto:info@valerii.com) [www.valerii.com](http://www.valerii.com)

Сервиз: тел. 02/ 942 34 70 (национален)

Централен офис: София 1517

кв. "Сухата река" бул. "Ботевградско шосе" 44

тел.: 02/ 942 34 00, факс.: 02/ 945 4634

GSM 0889/ 444 991

Пловдив, с.Труд 4199

ул. "Строевско шосе" 3

тел./факс 032/ 953 666

GSM 0885/ 808 003

Варна 9000, кв. "Владиславово"

бул. "Атанас Москов" 13

тел.: 052/ 504 514

GSM 0885/ 808 004

София 2227, кв."Божурище"

бул. "Европа" 180, склад 33

тел.: 02/ 925 22 37

GSM 0889/ 334 692

Проверил: Р.Ч./24.03.2015г



o) Distanță suficientă de lamele;

o) Nu înclinați mașina de tuns iarbă atunci când porniți motorul, cu excepția cazului în care mașina de tuns iarbă trebuie să fie înclinată pentru a porni. În acest caz, nu înclinați mai mult decât este absolut necesar și ridicați doar partea care este cel mai îndepărtată de utilizator;

p) Nu porniți motorul atunci când stați în fața jgheabului de descărcare;

q) Nu puneți mâinile sau picioarele aproape de sau sub părțile rotative. Tot timpul feriți-vă de jgheabul de descărcare;

r) Niciodată nu ridicați sau transportați mașina de tuns iarbă în timp ce motorul este pornit;

s) Opriți motorul și scoateți cablul bujiei de aprindere; Asigurați-vă că toate piesele în mișcare s-au oprit complet și dacă ați lăsat cheia undeva pe mașină scoateți aceasta cheie:

- Înainte de curățare, înfundare sau deschidere de jgheab;

- Înainte de verificare, curățare sau lucru pe mașină de tuns iarbă;

- După atingerea unui obiect străin, verificați mașina de tuns iarbă pentru daune și faceți reparații înainte de reluarea și operarea cu mașina de tuns iarbă;

- În cazul în care mașina de tuns iarbă începe să vibreze anormal (verificați imediat);

t) Opriți motorul și scoateți cablul bujiei de aprindere; Asigurați-vă că toate piesele în mișcare s-au oprit complet și dacă ați lăsat cheia undeva pe mașină scoateți aceasta cheie:

- Când părăsiți mașina de tuns iarbă;

- Înainte de a turna combustibil;

u) Reduceți setările clapetei de accelerație atunci când opriți motorul în cazul în care motorul este echipat cu o supapă de închidere, deconectați alimentarea cu combustibil după sfârșitul cositului;

v) Deplasați-vă încet atunci când utilizați scaunul liber suspendat.

## 4. Întreținere și Depozitare

a) Păstrați toate piulițele, bolțurile și șuruburile strânse pentru a fi siguri că echipamentul este în stare bună de funcționare;

b) Nu depozitați echipamentul cu combustibil în rezervor în interiorul unei clădiri, unde vaporii pot ajunge la flacără deschisă sau scânteii;

c) Lăsați motorul să se răcească înainte de a depozita într-un spațiu închis;

d) Pentru a reduce riscul de incendiu mențineți curate zona de depozitare a motorului, antifoanele, compartimentul bateriei și recipientul de combustibil, fără iarbă, frunze sau unsoare excesivă;

e) Verificați de multe ori coșul de colectare a ierbii pentru uzură sau integritate distrusă;

f) Înlocuiți piesele de siguranță care sunt uzate sau deteriorate;

g) În cazul în care rezervorul de combustibil trebuie golit, faceți acest lucru în aer liber.

## SIMBOLURI



Citiți instrucțiunile înainte de a folosi acest aparat.



Țineți persoanele din jur la distanță.

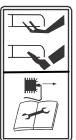

Feriți-vă de lamele ascuțite - scoateți bujia de aprindere înainte de începerea lucrărilor de întreținere.



Fumatul și aprinderea de foc sunt interzise.



Trebuie să purtați echipamente de protecție adecvate pentru a proteja auzul și mâinile.



e-mail: [info@valerii.com](mailto:info@valerii.com) [www.valerii.com](http://www.valerii.com)

Сервиз: тел. 02/ 942 34 70 (национален)

Централен офис: София 1517

кв. "Сухата река" бул. "Ботевградско шосе" 44

тел.: 02/ 942 34 00, факс.: 02/ 945 4634

GSM 0889/ 444 991

Пловдив, с.Труд 4199

ул. "Строевско шосе" 3

тел./факс 032/ 953 666

GSM 0885/ 808 003

Варна 9000, кв. "Владиславово"

бул. "Атанас Москов" 13

тел.: 052/ 504 514

GSM 0885/ 808 004

София 2227, кв."Божурище"

бул. "Европа" 180, склад 33

тел.: 02/ 925 22 37

GSM 0889/ 334 692



## LISTA PIESELOR

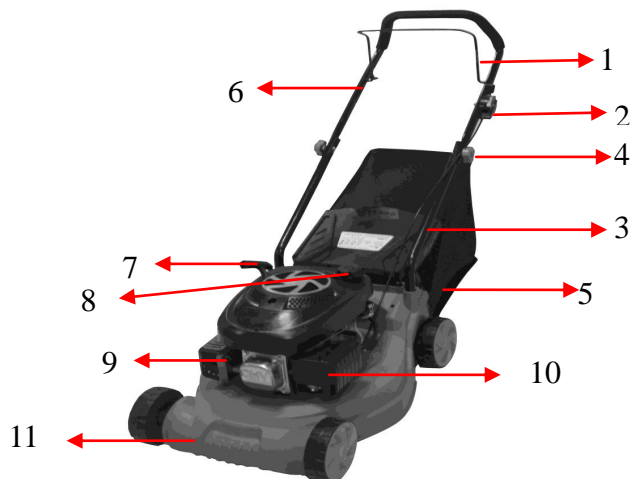

12. Maneta în formă de scoabă de pornire
13. Maneta de accelerație
14. Mânerul inferior
15. Piulița fluture
16. Sacul de colectare a ierbii
17. Mânerul superior
18. Cablul retractabil pentru a porni motorul
19. Capacul filtrului de carburant
20. Capacul bujiei de aprindere
21. Capacul filtrului de aer
22. Carcasa din plastic

## CARACTERISTICI TEHNICE

Volumul de lucru al motorului:	99 cm.cub.
Putere maximă a motorului:	3.0 cai putere
Viteza motorului:	3000 rotații/min.
Lățime de tăiere:	40 cm
Diapazonul înălțimii de tăiere:	25-75 cm
Capacitatea sacului de colectare a ierbii:	45 l
Aprindere:	TDI
Capacitatea rezervorului de combustibil:	0.8 l
Capacitatea rezervorului de combustibil:	400 ml
Nivelul tensiunii sonore:	85dB(A)
Nivelul de putere acustică:	96dB(A)
Greutate netă:	18kg
Greutate brută:	20.2kg

## ASAMBLARE

**Avertisment!** Pentru a scoate mașina dvs. de tuns iarbă din cutie aveți nevoie de două persoane. Asigurați-vă că aveți suficient spațiu pentru a plasa mașina de tuns iarbă. Păstrați-vă picioarele îndepărtate unul de altul pentru a avea o poziție stabilă cu genunchii îndoiți și spatele drept.

### 3. Asamblarea mânerului



e-mail: [info@valerii.com](mailto:info@valerii.com) [www.valerii.com](http://www.valerii.com)

Сервиз: тел. 02/ 942 34 70 (национален)

Централен офис: София 1517

кв. "Сухата река" бул. "Ботевградско шосе" 44

тел.: 02/ 942 34 00, факс.: 02/ 945 4634

GSM 0889/ 444 991

Пловдив, с.Труд 4199

ул. "Строевско шосе" 3

тел./факс 032/ 953 666

GSM 0885/ 808 003

Варна 9000, кв. "Владиславово"

бул. "Атанас Москов" 13

тел.: 052/ 504 514

GSM 0885/ 808 004

София 2227, кв."Божурище"

бул. "Европа" 180, склад 33

тел.: 02/ 925 22 37

GSM 0889/ 334 692



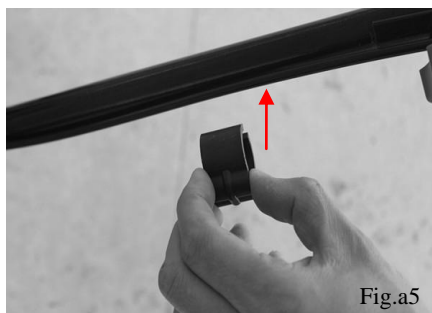
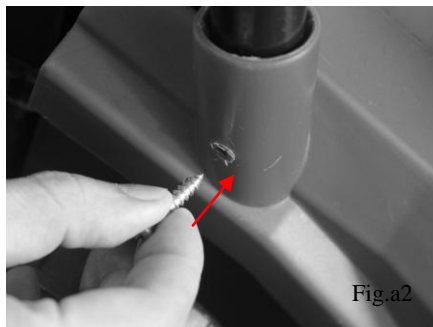
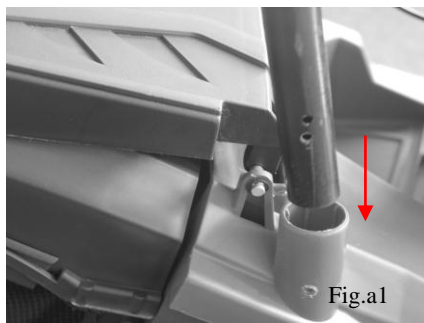

- 5) Scoateți ambalajul mânerului și introduceți mânerul inferior în carcasă așa cum este arătat și îl asigurați cu șurub (Fig.a1 a2);
- 6) Ridicați mânerele superioare, aliniați-le la partea de jos, asigurându-vă că cablurile nu sunt rasucite, strângeți-le cu șuruburi și piulițe (Fig.a3 a4);
- 7) Asigurați-vă că mânerul superior și cel inferior sunt bine strânse.
- 8) Asigurați-vă că clemele furnizate pentru cablu se folosesc pentru fixarea cablului pe mânerul inferior. Puneți clemele pentru cablu și asigurați-vă că există cablu suficient (Fig.a5).

#### 4. Instalarea sacului de colectare a ierbii

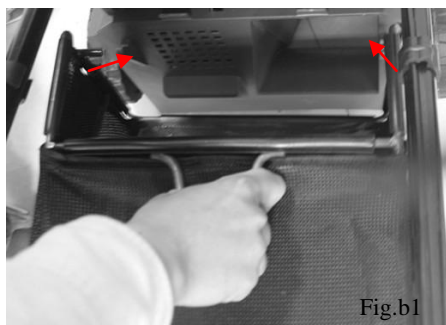

- 1) Ridicați capacul de protecție și atașați sacul de colectare a ierbii la mașina de tuns iarbă așa cum se arată în Fig.b1



e-mail: [info@valerii.com](mailto:info@valerii.com) [www.valerii.com](http://www.valerii.com)  
Сервиз: тел. 02/ 942 34 70 (национален)

Централен офис: София 1517  
кв. "Сухата река" бул. "Ботевградско шосе" 44  
тел.: 02/ 942 34 00, факс.: 02/ 945 4634  
GSM 0889/ 444 991

Пловдив, с.Труд 4199  
ул. "Строевско шосе" 3  
тел./факс 032/ 953 666  
GSM 0885/ 808 003

Варна 9000, кв. "Владиславово"  
бул. "Атанас Москов" 13  
тел.: 052/ 504 514  
GSM 0885/ 808 004

София 2227, кв."Божурище"  
бул. "Европа" 180, склад 33  
тел.: 02/ 925 22 37  
GSM 0889/ 334 692



2) Eliberați capacul de protecție.

**Notă: Instalați întotdeauna sacul de colectare a ierbii înainte de pornirea motorului.**

## Instrucțiuni de utilizare

### 1. Înainte de a porni motorul

Următoarele proceduri și setări trebuie să se facă înainte de pornirea motorului. Nu încercați să faceți oricare dintre aceste setări cu motorul pornit.

### 2. Tipul de ulei

Utilizați întotdeauna ulei de înaltă calitate. Nu folosiți niciodată aditivi cu uleiul recomandat. Pentru a prelungi durata de viață a uleiului de motor este important să fie înlocuit după primele 5 ore de utilizare.

### 3. Tipul de combustibil

Utilizați întotdeauna combustibil fără plumb, curat, cumpărat recent. Achiziționați combustibil în cantități care pot fi utilizate pe o perioadă de 30 de zile. Nu amestecați niciodată ulei cu combustibil.

**Turnați până la fundul găurii, pentru a preveni posibilitatea extinderii combustibilului. Nu umpleți rezervorul de combustibil.**

### 4. Umplere cu ulei de motor

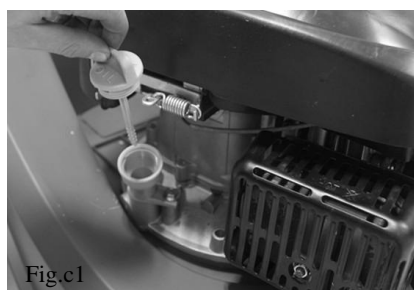

Fig.c1

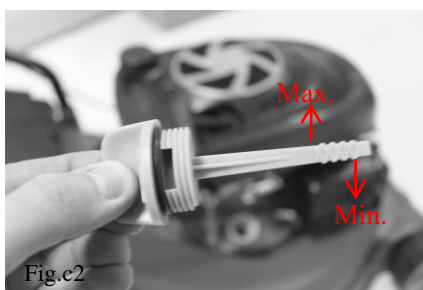

Fig.c2

Pentru a preveni deteriorarea motorului, acesta este furnizat fără ulei sau combustibil. Înainte de a porni, motorul trebuie să fie cu nivelul corect de ulei și combustibil. Verificați nivelul uleiului când motorul este oprit, iar mașina de tuns iarbă este pe o suprafață plană.

2) Scoateți stick-ul din gura de turnare a uleiului și turnați ulei de motor (Fig.c1);

2) Introduceți stick-ul în gâtul de umplere a uleiului, dar nu-l înșurubați!

3) Verificați nivelul uleiului. Acesta trebuie să fie între marcajele "Min." și "Max." ale stick-ului. În cazul în care este aproape de limita inferioară, reumpleți uleiul recomandat până la nivelul superior. Nu supraumpleți. Curățați orice ulei vărsat (Fig.c2).

**NOTĂ: Funcționarea motorului în cazul în care nivelul uleiului este scăzut va cauza daune motorului. Recomandată este utilizarea uleiului detergent de înaltă calitate pentru motor în patru timpi. Utilizarea uleiului non-detergent poate reduce perioada de funcționare a motorului și utilizarea uleiului pentru motor în doi timpi va deteriora motorul.**

### 8. Umplere cu combustibil

**Benzina este extrem de inflamabilă și trebuie să fie luate măsuri de precauție extraordinare în timpul manipulării sau atunci când se lucrează cu aceasta. A nu se lăsa la îndemâna copiilor.**

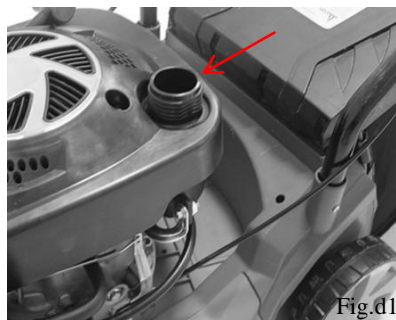

Fig.d1



e-mail: [info@valerii.com](mailto:info@valerii.com) [www.valerii.com](http://www.valerii.com)

Сервиз: тел. 02/ 942 34 70 (национален)

Централен офис: София 1517

кв. "Сухата река" бул. "Ботевградско шосе" 44

тел.: 02/ 942 34 00, факс.: 02/ 945 4634

GSM 0889/ 444 991

Пловдив, с.Труд 4199

ул. "Строевско шосе" 3

тел./факс 032/ 953 666

GSM 0885/ 808 003

Варна 9000, кв. "Владиславово"

бул. "Атанас Москов" 13

тел.: 052/ 504 514

GSM 0885/ 808 004

София 2227, кв."Божурище"

бул. "Европа" 180, склад 33

тел.: 02/ 925 22 37

GSM 0889/ 334 692



- 1) Curățați zona din jurul capacului rezervorului de combustibil și scoateți capacul (Fig.d1);
- 2) În cazul în care nivelul de combustibil este scăzut, adăugați în rezervor. În gâtul rezervorului nu trebuie să aibă combustibil;
- 3) Curățați combustibilul vărsat sau stropiturile de combustibil înainte de a porni motorul;
- 4) Strângeți bine capacul rezervorului după ce ați turnat combustibil.

## 9. Pornirea motorului

Nu conectați aparatul în zone închise sau slab ventilate, deoarece gazele de eșapament conțin substanțe otrăvitoare. Țineți mâinile, picioarele, părul și hainele departe de toate piesele mișcătoare ale mașinii. Toba de eșapament și celelalte părți ale aparatului vor fi fierbinte în timpul utilizării. Înainte de pornirea motorului, asigurați-vă că lama este bine fixată.

**NOTĂ:** Pentru a porni motorul, asigurați-vă că este introdus capacul bujiei de aprindere și mașina este umplută cu o cantitate suficientă de ulei și benzină.

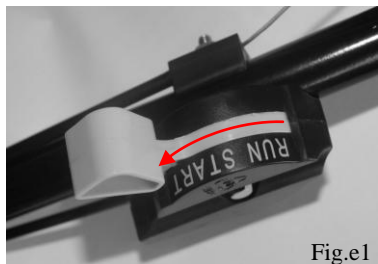

Fig.e1

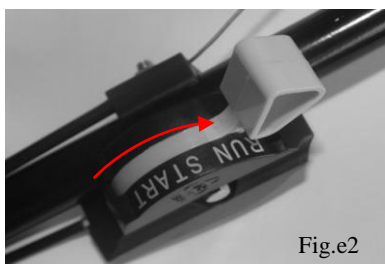

Fig.e2

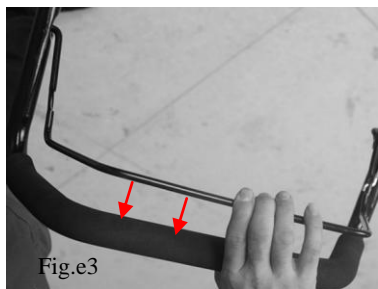

Fig.e3



Fig.e4

### Pasul 1: Maneta de accelerație - Start

Pentru a porni un motor rece, mutați maneta de accelerație în poziția "START" (Fig.e1). După aproximativ 5~10 secunde, maneta de accelerație revine la poziția "RUN" (Fig.e2). Pentru a porni un motor cald, mutați, de asemenea, maneta de accelerație în poziția "START";

### Pasul 2: Maneta închisă pentru pornire

Ridicați maneta pentru pornire spre mânerul superior (Fig.e3);

### Pasul 3: Tragerea mânerului cablului

Trageți lent dar sigur cablul motorului până când simțiți rezistență. Permiteți cablului să se întoarcă, apoi bruscați (Fig.e4). Dacă motorul nu pornește după 2-4 trageri, repetați procesul de pornire. Odată ce motorul pornește, reveniți cu grijă cablul de pornire în poziția inițială.

## 10. Reglarea înălțimii de cosit

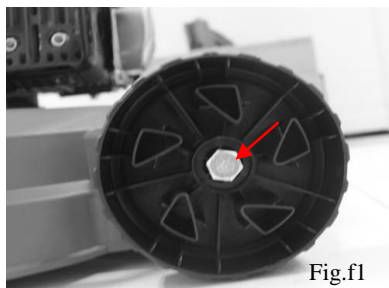

Fig.f1

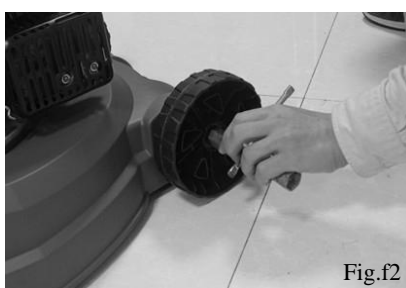

Fig.f2



e-mail: [info@valerii.com](mailto:info@valerii.com) [www.valerii.com](http://www.valerii.com)  
Сервиз: тел. 02/ 942 34 70 (национален)

Централен офис: София 1517  
кв. "Сухата река" бул. "Ботевградско шосе" 44  
тел.: 02/ 942 34 00, факс.: 02/ 945 4634  
GSM 0889/ 444 991

Пловдив, с.Труд 4199  
ул. "Строевско шосе" 3  
тел./факс 032/ 953 666  
GSM 0885/ 808 003

Варна 9000, кв. "Владиславово"  
бул. "Атанас Москов" 13  
тел.: 052/ 504 514  
GSM 0885/ 808 004

София 2227, кв."Божурище"  
бул. "Европа" 180, склад 33  
тел.: 02/ 925 22 37  
GSM 0889/ 334 692



Fig.f3

- 4) Deschideți capacul roții și găsiți direcția pentru a slăbi șurubul de pe roata (Fig.f1).
- 5) După utilizarea cheii tubulare pentru a deșuruba șurubul și a scoate roțile veți vedea trei găuri pentru poziționare pentru a regla înălțimea de cosit. Gaura din cea mai înaltă parte asigură cea mai mică înălțime de cosit (Fig.f2 f3).
- 6) Strângeți șurubul în direcția opusă celei de slăbire și așezați capacul roții.

## ÎNȚREȚINERE

### 1. Curățare

Pentru a asigura cea mai bună performanță de mașină de tuns iarba este important să se mențină curată. Întotdeauna imediat după utilizare curățați mașina de tuns iarba. Nu lăsați iarba, decupaje și alte resturi să se usucă și să se întărească pe una dintre suprafețele mașinii de tuns iarba. Acest lucru va afecta în mod direct calitatea de tăiere și colectarea de iarba. Asigurați-vă că interiorul carcasei mașinii de cosit iarba este curat.

Asigurați-vă că jgheabul de descărcare și capacul de aruncare a ierbii sunt curate. Sacul de iarba trebuie să fie întotdeauna golit după utilizare. Asigurați-vă că partea exterioară a motorului este curată de moloz, butași și murdărie.

Program de întreținere			
	Folosire 12 ore	Folosire 24 de ore	Folosire 36 ore
Filtrul de aer	Curățare	Curățare	Înlocuire
Bujia de aprindere	Verificare	Curățare	Înlocuire
Uleiul de motor	Verificare	Înlocuire	Verificare

### 2. Bujie de aprindere

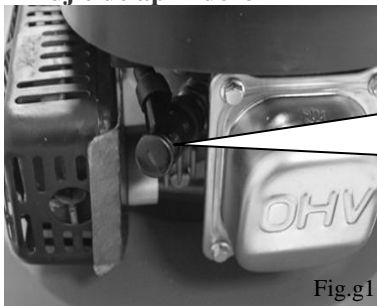

Fig.g1



0.75mm

- 1) Odată ce motorul este rece, scoateți capacul bujiei de aprindere și scoateți bujia folosind cheia tubulară furnizată (Fig.g1).



e-mail: [info@valerii.com](mailto:info@valerii.com) [www.valerii.com](http://www.valerii.com)

Сервиз: тел. 02/ 942 34 70 (национален)

Централен офис: София 1517  
 кв. "Сухата река" бул. "Ботевградско шосе" 44  
 тел.: 02/ 942 34 00, факс.: 02/ 945 4634  
 GSM 0889/ 444 991

Пловдив, с.Труд 4199  
 ул. "Строевско шосе" 3  
 тел./факс 032/ 953 666  
 GSM 0885/ 808 003

Варна 9000, кв. "Владиславово"  
 бул. "Атанас Москов" 13  
 тел.: 052/ 504 514  
 GSM 0885/ 808 004

София 2227, кв."Божурище"  
 бул. "Европа" 180, склад 33  
 тел.: 02/ 925 22 37  
 GSM 0889/ 334 692





- 2) Curățați bujia cu o perie de sârmă.
- 3) Folosiți un șubler pentru a regla luftul de 0,75 mm.
- 4) Așezați bujia ușor cu mâna, pentru a evita tăierea transversală a filetului.
- 5) Odată ce bujia este introdusă, strângeți cu cheia tubulară pentru a strânge șaiba

### 3. Filtru de aer

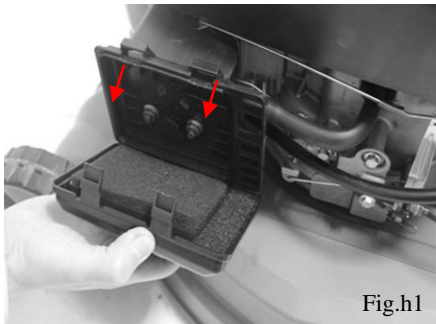

Fig.h1

Deschideți capacul filtrului de aer și scoateți elementul ca un burete al filtrului (Fig.h1). Pentru a evita în rezervor de aer să intre obiecte, re-introduceți capacul filtrului de aer. Spălați elementul filtrului cu apă caldă cu săpun, clătiți și lăsați să se usuce singur.

**Avertisment! Nu utilizați niciodată motorul în cazul în care elementele filtrului de aer nu sunt puse.**

## DEPANARE

PROBLEMA	DEFECȚIUNE PROBABILĂ	REPARAȚIE
Motorul nu face turații	Maneta pentru pornirea motorului este eliberată.	Amplasați în mișcare maneta de accelerație a motorului.
	Nivelul uleiului necorespunzătoare	Verificați nivelul uleiului.
	Obstacol sub carcasă	Îndepărtați obstacolul.
Motorul pornește, apoi se oprește	Nu este combustibil	Umpleți rezervorul de combustibil.
	Deschiderea capacului rezervorului este blocată. Maneta de alimentare cu combustibil este închisă	Curățați gaura la care se pune capacul de combustibil. Verificați poziția manetei de alimentare cu combustibil.
Motorul nu pornește	Motorul este sub sarcină.	Creșteți înălțimea de tăiere.
	Nu este combustibil	Turnați combustibil în rezervor. Verificați poziția manetei de alimentare cu combustibil.
	Combustibil necorespunzător/ contaminat.	Goliți rezervorul de combustibil și turnați combustibil adecvat.
	Cablul bujiei de aprindere este deconectat.	Conectați cablul bujiei.
	Bujie deteriorată	Curățați și reglați luftul bujiei sau o înlocuiți.
	Bujie deteriorată	Curățați și reglați luftul bujiei sau o înlocuiți.
	Filtrul de aer este blochat	Curățați filtrul de aer.



e-mail: [info@valerii.com](mailto:info@valerii.com) [www.valerii.com](http://www.valerii.com)

Сервиз: тел. 02/ 942 34 70 (национален)

Централен офис: София 1517

кв. "Сухата река" бул. "Ботевградско шосе" 44

тел.: 02/ 942 34 00, факс.: 02/ 945 4634

GSM 0889/ 444 991

Пловдив, с.Труд 4199

ул. "Строевско шосе" 3

тел./факс 032/ 953 666

GSM 0885/ 808 003

Варна 9000, кв. "Владиславово"

бул. "Атанас Москов" 13

тел.: 052/ 504 514

GSM 0885/ 808 004

София 2227, кв."Божурище"

бул. "Европа" 180, склад 33

тел.: 02/ 925 22 37

GSM 0889/ 334 692





	Combustibil necorespunzător/ contaminat.	Goliți rezervorul de combustibil și turnați combustibil adecvat.
Motorul vibrează excesiv	Șuruburile de montare sunt libere.	Strângeți șuruburile.
	Șuruburile lamei sunt libere.	Strângeți șuruburile..
	Lama nu este echilibrată	Echilibrați lama
	Arbore cotit distorsionat.	Consultați-vă cu furnizorul dvs.
Tundere inegală	Stare ondulată a suprafeței	Schimbați direcția de deplasare.
	Lamă uzată	Ascuțiți lama
	Lama nu este echilibrată	Echilibrați lama
	Roțile/rolele mișcătoare sunt deteriorate.	Verificați și înlocuiți dacă este necesar.
Jgheabul de descărcare este blochat	Iarba este umedă	Cosiți iarbă uscată.
	Înălțimea de tăiere este prea mică.	Creșteți înălțimea de tăiere.
	Sacul de colectare a ierbii este plin	Goliți sacul de colectare a ierbii.
	Fluxul de aer prin sacul de colectare a ierbii este limitat.	Curățați sacul de colectare a ierbii.
	Viteza motorului este prea mică	Fluxul de aer prin sacul de colectare a ierbii este limitat.
Mașina de cosit iarbă se împinge greu	Înălțimea de tăiere este prea mică.	Creșteți înălțimea de tăiere.
	Roțile/rolele mișcătoare sunt deteriorate.	Verificați și înlocuiți dacă este necesar.
Colectare nesatisfăcătoare a ierbii	Fluxul de aer prin sacul de colectare a ierbii este limitat.	Curățați sacul de colectare a ierbii.
	Jgheabul de descărcare este blochat	Îndepărtați obstacolul.
	Iarba este umedă	Cosiți iarbă uscată.
	Sacul de colectare a ierbii este plin	Goliți sacul de colectare a ierbii.
	Viteza motorului este prea mică	Reglați maneta de reglare a supapei de acelerație pe poziție de viteză mai mare.



e-mail: [info@valerii.com](mailto:info@valerii.com) [www.valerii.com](http://www.valerii.com)

Сервиз: тел. 02/ 942 34 70 (национален)

Централен офис: София 1517  
кв. "Сухата река" бул. "Ботевградско шосе" 44  
тел.: 02/ 942 34 00, факс.: 02/ 945 4634  
GSM 0889/ 444 991

Пловдив, с.Труд 4199  
ул. "Строевско шосе" 3  
тел./факс 032/ 953 666  
GSM 0885/ 808 003

Варна 9000, кв. "Владиславово"  
бул. "Атанас Москов" 13  
тел.: 052/ 504 514  
GSM 0885/ 808 004

София 2227, кв."Божурище"  
бул. "Европа" 180, склад 33  
тел.: 02/ 925 22 37  
GSM 0889/ 334 692

Проверил: Р.Ч./24.03.2015г



# ВАЛЕРИЙ С&М ГРУПА Д

ИНСТРУМЕНТИТЕ В БЪЛГАРИЯ

IMAGINE ÎN PERSPECTIVĂ A MAȘINII DE COSIT IARBĂ PE BENZINĂ

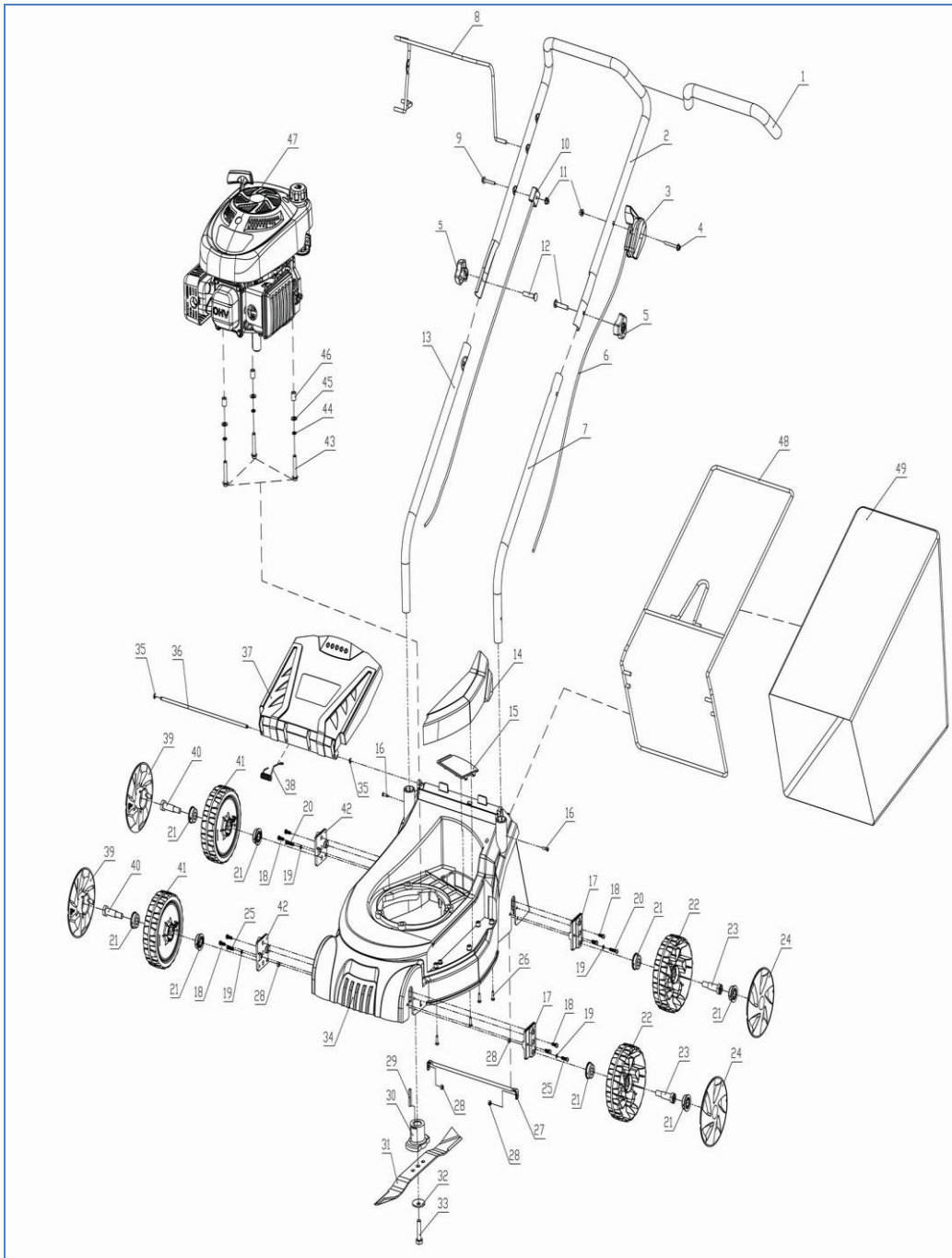

e-mail: [info@valerii.com](mailto:info@valerii.com) [www.valerii.com](http://www.valerii.com)  
Сервиз: тел. 02/ 942 34 70 (национален)

Централен офис: София 1517  
кв. "Сухата река" бул. "Ботевградско шосе" 44  
тел.: 02/ 942 34 00, факс.: 02/ 945 4634  
GSM 0889/ 444 991

Пловдив, с.Труд 4199  
ул. "Строевско шосе" 3  
тел./факс 032/ 953 666  
GSM 0885/ 808 003

Варна 9000, кв. "Владиславово"  
бул. "Атанас Москов" 13  
тел.: 052/ 504 514  
GSM 0885/ 808 004

София 2227, кв."Божурище"  
бул. "Европа" 180, склад 33  
тел.: 02/ 925 22 37  
GSM 0889/ 334 692

Проверил: Р.Ч./24.03.2015г



Pies a Nr.	SAP Nr. de material	Denumirea pieselor	Material	Брой
1	8063-810201	Акоперirea м�анерului		1
2	8087-810102	М�анер superior	�22  imes 1. 2	1
3	8042-810202	Системul de а�ионаре а supapei de accelera�ie prin м�анер	„RUN” – „START”	1
4	8SSDD0645D8.8	�urub M6X45	M6  imes 45	1
5	8313-810201	М�анерul манетеi		2
6	8413-810101	Сонектор ал системului cu каблу retractabil	1	1
7	8087-810103	Скоаба inferioar� ст�нга	�22  imes 1. 2	1
8	8043-810101	Тиж� de piston de aprindере	�7	1
9	8SSDD0635D8.8	�urub M6X45	M6  imes 35	1
10	8413-810102	Системul линиеi de фр�анаре		1
11	8NC06D8	Пиули�а		2
12	8SBKD0840D	�urub	M8  imes 40	2
13	8087-810104	Скоаба inferioar� дреapta	�22  imes 1.2	1
14	8020-810103	Сapac lateral		1
15	8020-810104	Сapacul curelei A		1
16	8SBBD0416D	�urub	M4  imes 16	2
17	8187-810101	Пла�а ст�нга pentru reglarea �nal�имии		2
18	8SBBD0515D	�urub	M5  imes 15	8
19	8WA05D	�aib�а	�5	4
20	8SBBD0523D	�urub	M5  imes 23	2
21	8334-810101	Сapacul semi-axei		8
22	8121-810101	Роат� ст�нга	6in	2
23	8206-810201	�urub de роат� ст�нга	�12.6M10  imes 1.2 5	2
24	8020-810101	Сapac de роат� ст�нга		2



e-mail: [info@valerii.com](mailto:info@valerii.com) [www.valerii.com](http://www.valerii.com)  
**Сервиз: тел. 02 / 942 34 70 (национален)**

Сентрален офис: София 1517  
 кв. "Сухата река" бул. "Ботевградско шосе" 44  
 тел.: 02/ 942 34 00, факс.: 02/ 945 4634  
 GSM 0889/ 444 991

Пловдив, с.Труд 4199  
 ул. "Строевско шосе" 3  
 тел./факс 032/ 953 666  
 GSM 0885/ 808 003

Варна 9000, кв. "Владиславово"  
 бул. "Атанас Москов" 13  
 тел.: 052/ 504 514  
 GSM 0885/ 808 004

София 2227, кв."Божурище"  
 бул. "Европа" 180, склад 33  
 тел.: 02/ 925 22 37  
 GSM 0889/ 334 692

Проверил: Р.С./24.03.2015г



25	8SBBD0518D	Şurub	M5×18	2
26	8SABA4.216D	Şurub	ST4.2×16	4
27	8081-810102	Axa fixată	Ø6.5×298.6	1
28	8NA05D8	Piuliță	M5	4
29	8205-810101	Şponca cu secțiune dreptunghiulară	4.75×5. 5×40	1
30	8334-810201	Suportul lamei		1
31	8231-810101	Lama	Ø390	1
32	8202-810201	Şaiba lamei	Ø45×2.5	1
33	8206-810203	Şurubul lamei	3/8-2B L=48	1
34	8006-810101	Carcasă	16in Ø400	1
35	8CE05B	Şaibă tăiată	Ø5	2
36	8081-810101	Axa capacului spate	Ø6×290	1
37	8004-810101	Capac spate		1
38	8342-810104	Arcul capacului spate		1
39	8020-810102	Capac de roată dreapta		2
40	8206-810202	Şurub de roată dreapta	Ø12.6M10×1.2 5	2
41	8121-810102	Roată dreapta	6in	2
42	8187-810102	Placă dreapta pentru reglarea înălțimii		2
43	8SSDD0845D8.8	Şurub	M8×45	3
44	8WB08B	Şaibă	Ø8	3
45	8WA08D	Şaibă	Ø8.5×18/20×1. 5	3
46	8066-810105	Manşon	Ø12×8.5×14.8	3
47	1P56F	Motor		1
48	8103-810101	Scoaba pentru sacul de colectare a ierbii	Ø6.5	1
49	8102-810101	Sac de colectare a ierbii		1



e-mail: [info@valerii.com](mailto:info@valerii.com) [www.valerii.com](http://www.valerii.com)

Сервиз: тел. 02 / 942 34 70 (национален)

Централен офис: София 1517  
кв. "Сухата река" бул. "Ботевградско шосе" 44  
тел.: 02/ 942 34 00, факс.: 02/ 945 4634  
GSM 0889/ 444 991

Пловдив, с.Труд 4199  
ул. "Строевско шосе" 3  
тел./факс 032/ 953 666  
GSM 0885/ 808 003

Варна 9000, кв. "Владиславово"  
бул. "Атанас Москов" 13  
тел.: 052/ 504 514  
GSM 0885/ 808 004

София 2227, кв."Божурище"  
бул. "Европа" 180, склад 33  
тел.: 02/ 925 22 37  
GSM 0889/ 334 692

Проверил: Р.Ч./24.03.2015г



## IMAGINE ÎN PERSPECTIVĂ A MOTORULUI

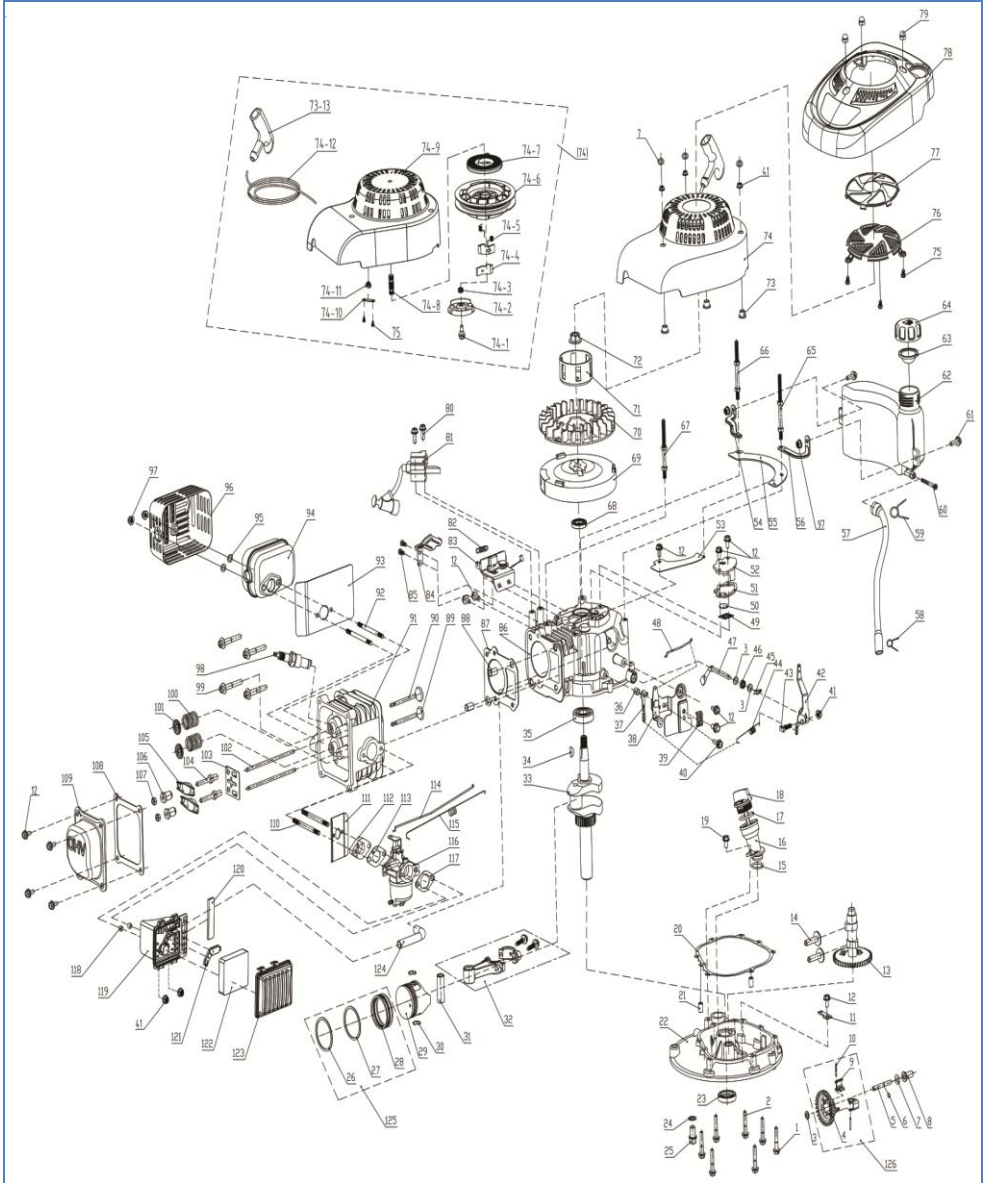

e-mail: [info@valerii.com](mailto:info@valerii.com) [www.valerii.com](http://www.valerii.com)  
Сервиз: тел. 02 / 942 34 70 (национален)

Централен офис: София 1517  
кв. "Сухата река" бул. "Ботевградско шосе" 44  
тел.: 02 / 942 34 00, факс.: 02 / 945 4634  
GSM 0889 / 444 991

Пловдив, с.Труд 4199  
ул. "Строевско шосе" 3  
тел./факс 032 / 953 666  
GSM 0885 / 808 003

Варна 9000, кв. "Владиславово"  
бул. "Атанас Москов" 13  
тел.: 052 / 504 514  
GSM 0885 / 808 004

София 2227, кв. "Божурище"  
бул. "Европа" 180, склад 33  
тел.: 02 / 925 22 37  
GSM 0889 / 334 692





Piesa Nr.	SAP Nr. de material	Denumirea pieselor	Material	Брой
1	8SSDD0635D8.8	Şurub	M6×35	6
2	8SSDD0640D8.8	Şurub	M6×40	1
3	8WA06D02	Şaibă	Ø6.2×Ø12×1	3
4		Arbore de antrenare	Ø54 прави зъби	1
5	8081-810204	Angrenaj dinţat	Ø6×46.5	1
6		Guler al angrenajului dinţat	Ø5.2×Ø1	1
7	8WA06B01	Şaiba mecanismului reversibil	Ø6.2×Ø15×0.5	4
8	8331-810201	Mecanism reversibil	Ø6.1×21.5	1
9		Întreprupător inert ciocan		2
10		Ştiftul întreprupătorului inert ciocan	Ø2.3×19.5	2
11	8186-810202	Comutatorul arborelui de transmisie		1
12	8SSDD0612D8.8	Şurub	M6×12	12
13	8651-810201	Асамблея arborelui de transmisie	42 прави зъби	1
14	8659-810201	Suport de supapă	Ø8×31	2
15	8208-810210	O-inel	Ø18×Ø2.3 гума	1
16	8161-810202	Tub pentru umplere cu ulei		1
17	8208-810102	O-inel	Ø25×Ø3.1 гума	1
18	8161-810201	Indicador de nivelul uleiului		1
19	8SSDD0612D8.8	Şurub	M6×12 GB5789	1
20	8208-810205	Şaibă	t=0.5	1
21	8063-810101	Ştift	Ø8×14	2
22	8660-810201	Сарас		1
23	8200-810201	Garnitură de ulei	Ø22×Ø35×7	1
24	8208-810104	Şaiba şurubului pentru scurgere a uleiului	Ø10.3×Ø16×1.5	1
25	8SSDD0612D8.8	Şurub	M10×1.25×15	1

e-mail: [info@valerii.com](mailto:info@valerii.com) [www.valerii.com](http://www.valerii.com)

Сервиз: тел. 02/ 942 34 70 (национален)

Централен офис: София 1517

кв. "Сухата река" бул. "Ботевградско шосе" 44

тел.: 02/ 942 34 00, факс.: 02/ 945 4634

GSM 0889/444 991

Пловдив, с.Труд 4199

ул. "Строевско шосе" 3

тел./факс 032/ 953 666

GSM 0885/ 808 003

Варна 9000, кв. "Владиславово"

бул. "Атанас Москов" 13

тел.: 052/ 504 514

GSM 0885/ 808 004

София 2227, кв."Божурище"

бул. "Европа" 180, склад 33

тел.: 02/ 925 22 37

GSM 0889/ 334 692

Проверил: Р.Ч./24.03.2015г



26	8053-810202	Inel de etanșare piston	Ø56	1
27	8053-810203	Inel de etanșare piston	Ø56	1
28	8053-810201	Inel de etanșare piston	Ø56	1
29	8603-810201	Piston	Ø56	1
30	8342-810208	Șaiba șurubului de piston	Ø15.7×1	2
31	8054-810201	Șurub de piston	Ø14×44	1
32	8045-810201	Asamblarea arborelui de transmisie		1
33	8606-810201	Asamblarea arborelui cotit		1
34		Șponca arborelui cotit		1
35	8210-810201	Rulmenți	6203/P6/Z3	1
36	8066-810202	Manșon pentru reglarea vitezei	Ø9×Ø7×8	1
37	8666-810204	Placă de suspendare cu arc	t=1.5	1
38	8041-810201	Asamblare pentru reglarea vitezei		1
39	8666-810206	Scoaba pentru cablu		1
40	8SSDD0620D8.8	Șurub	M6×20	1
41	8NC06D8	Piuliță	M6	6
42	8641-810201	Balanță	t=2.0	1
43	8664-810101	Șurub	M6×23	1
44	8342-810203	Arcul regulatorului	Ø5.6×Ø0.5×45.6	1
45	8091-810101	Știft de brațul oscilant	Ø1.2×24	1
46	8200-810203	Garnitura de brațul oscilant	Ø6×Ø12×4	1
47	8087-810202	Maneta de reglare a vitezei		1
48	8639-810202	Suportul supapei de aer	Ø2	1
49	8665-810101	Filtru de ulei	100×30	1
50	8208-810209	Supapa de aerisire	Ø15.5×1	1
51	8208-810204	Placa de hârtie pe capota de ventilație	t=1.5	1
52	8636-810201	Asamblarea capotei de ventilație		1
53	8666-810202	Deflector de aer B/ barieră de siguranță dreapta	t=0.5	1
54	8292-810202	Scoaba stângă a rezervorului de ulei	t=2.0	1



e-mail: [info@valerii.com](mailto:info@valerii.com) [www.valerii.com](http://www.valerii.com)  
 Сервиз: тел. 02 / 942 34 70 (национален)

Централен офис: София 1517  
 кв. "Сухата река" бул. "Ботевградско шосе" 44  
 тел.: 02/ 942 34 00, факс.: 02/ 945 4634  
 GSM 0889/ 444 991

Пловдив, с.Труд 4199  
 ул. "Строевско шосе" 3  
 тел./факс 032/ 953 666  
 GSM 0885/ 808 003

Варна 9000, кв. "Владиславово"  
 бул. "Атанас Москов" 13  
 тел.: 052/ 504 514  
 GSM 0885/ 808 004

София 2227, кв."Божурище"  
 бул. "Европа" 180, склад 33  
 тел.: 02/ 925 22 37  
 GSM 0889/ 334 692



55	8666-810201	Deflector de aer A/ Scoaba rezervorului de ulei	t=1.8	1
56	8292-810201	Scoaba dreapta a rezervorului de ulei	t=2.0	1
57	8061-810201	Tub pentru benzină	Ø4.5×275 Ø8	1
58	8204-810101	Scoaba tubului pentru ulei (mică)	Ø8×1	1
59	8204-810102	Scoaba tubului pentru ulei (mare)	Ø10.5×1	1
60	8615-810201	Filtru de combustibil		1
61	8SSDD0616D8.8	Şurub	M6×16 GB5789	2
62	8667-810201	Rezervor de ulei	0.8л	1
63	8208-810201	Şaiba de etanşare a capacului pentru rezervor de ulei		1
64	8020-810201	Capacul rezervorului de ulei		1
65	8206-810206	Şurub	M6×105	1
66	8206-810205	Şurub	M6×95	1
67	8206-810204	Şurub	M6×96	1
68	8200-810202	Garnitura rezervorului de ulei	Ø17×Ø30×6	1
69	8609-810201	Asamblarea pendulei		1
70	8403-810201	Aripioară		1
71	8669-810201	Ceaşca de acţionare	Ø64×37	1
72	8NC12D8	Piuliţă	M12×1.25×6H	1
73	8066-810102	Acoperirea dispozitivului de reglare a fluxului de aer	Ø10×Ø6.5×11	3
74		Asamblarea dispozitivului de reglare a fluxului de aer		1
74-1	8206-810207	Şurub	M6×16	1
74-2	8677-810201	Placă de presiune	Ø56×1.0	1
74-3	8342-810206	Arcul pentru placă de presiune	Ø10×Ø0.9×10	1
74-4	8625-810201	Dinte		2
74-5	8342-810205	Arcul dintelui	Ø5.8×Ø0.5×6.5	2
74-6	8121-810203	Roată de acţionare		1
74-7	8342-810207	Arc reversibil	0.6×6×2205	1



e-mail: [info@valerii.com](mailto:info@valerii.com) [www.valerii.com](http://www.valerii.com)

Сервиз: тел. 02 / 942 34 70 (национален)

Централен офис: София 1517

кв. "Сухата река" бул. "Ботевградско шосе" 44

тел.: 02/ 942 34 00, факс.: 02/ 945 4634

GSM 0889/ 444 991

Пловдив, с.Труд 4199

ул. "Строевско шосе" 3

тел./факс 032/ 953 666

GSM 0885/ 808 003

Варна 9000, кв. "Владиславо"

бул. "Атанас Москов" 13

тел.: 052/ 504 514

GSM 0885/ 808 004

София 2227, кв."Божурище"

бул. "Европа" 180, склад 33

тел.: 02/ 925 22 37

GSM 0889/ 334 692



74-8	8679-810201	Capacul dispozitivul de reglare a fluxului de aer	29.3×Ø9	1
74-9	8024-810202	Capacul dispozitivului de reglare a fluxului de aer		1
74-10	8666-810205	Placa cu un orificiu pentru cablu	26.2×7.2×0.8	1
74-11	8678-810201	Inel de siguranță pentru capacul dispozitivului de reglare a fluxului de aer	t=0.6	1
74-12	8130-810201	Cablu	Ø3×1700 черен	
74-13	8001-810202	Cotul arborelui cotit		1
75	8SABA29-08B	Șurub	ST2.9×8	5
76	8680-810201	Orificiu		1
77	8681-810201	Capac decorativ		1
78	8024-810201	Capac		1
79	8ND06E08	Piuliță	M6×13	3
80	8SSDD0625D8.8	Șurub	M6×25	2
81	8610-810201	Asamblare de aprindere		1
82		Arc de frânare		1
83	8670-810201	Asambalrea frânei		1
84	8666-810203	Deflector de aer C/ bariera de siguranță stângă	t=0.8	1
85	8SBBD0510D8.8	Șurub	M5×10	2
86	8602-810201	Rezervor	Ø56	1
87	8208-810202	Garnitura capului cilindric	t=1.35-1.4	1
88	8063-810102	Știftul capului cilindric	Ø10×16	2
89	8645-810201	Supapa de evacuare	Ø20×73.3	1
90	8644-810201	Supapa de admisie	Ø23×73.3	1
91	8672-810201	Cap cilindric		1
92	8206-810202	Șurubul antifonului	M6×78	2
93	8208-810208	Placa de izolare a antifonului	t=1.3	1
94	8614-810201	Acoperirea antifonului		1
95	8208-810109	Șaiba de etanșare a antifonului	t=1.5	2



e-mail: [info@valerii.com](mailto:info@valerii.com) [www.valerii.com](http://www.valerii.com)

Сервиз: тел. 02 / 942 34 70 (национален)

Централен офис: София 1517

кв. "Сухата река" бул. "Ботевградско шосе" 44

тел.: 02/ 942 34 00, факс.: 02/ 945 4634

GSM 0889/ 444 991

Пловдив, с.Труд 4199

ул. "Строевско шосе" 3

тел./факс 032/ 953 666

GSM 0885/ 808 003

Варна 9000, кв. "Владиславово"

бул. "Атанас Москов" 13

тел.: 052/ 504 514

GSM 0885/ 808 004

София 2227, кв. "Божурище"

бул. "Европа" 180, склад 33

тел.: 02/ 925 22 37

GSM 0889/ 334 692



96	8671-810201	Capacul antifonului		1
97	8NC06D8	Piułță	M6	4
98	8611-810101	Bujie de aprindere	F6RTC	1
99	8SSDD0845D8.8	Șurub	M8×45	4
100	8638-810201	Arc de supapă	∅20.2×∅2.3×25.5	2
101	8637-810201	Placa arcului de supapă	∅22.5×6	2
102	8639-810201	Suportul supapei	∅5×125	2
103	8674-810201	Deflector de aer pentru suportul supapei	44×42×1	1
104	8206-810105	Șurub pentru balanța supapei	M6×0.75-6g L=53	2
105	8641-810102	Balanța supapei	55×18	2
106	8649-810101	Piuliță reglabilă pentru balanța supapei	M6×0.75-6H	2
107	8648-810101	Piulița pentru balanța supapei	M6×0.75-6H	2
108	8208-810203	Garnitura pentru capul cilindrului	t=1.5	1
109	8020-810202	Capul cilindrului	OHV	1
110	8206-810203	Șurubul carburatorului	M6×82	2
111	8208-810206	Placa de izolare a carburatorului A	t=1.3	1
112	8322-810201	Tub de ventilație/ Placa de izolare a carburatorului	∅15.8 t=8	1
113	8208-810207	Placa de izolare a carburatorului B		1
114	8639-810201	Suportul supapei de accelerație	∅2	1
115	8342-810204	Arcul supapei de accelerație		1
116	8613-810201	Asamblarea carburatorului	P15D	1
117	8208-810211	Șaiba filtrului de aer	t=2.6	1
118	8066-810201	Set manșoane pentru filtrul de aer	∅9×∅7×5.3	2
119	8675-810201	Setul filtrului de aer		1
120	8292-810201	Buretele filtrului de aer	90.7×21×5	1
121	8020-810203	Capacul tubului de admisie		1
122	8615-810202	Filtru de aer	95.5×78.2×20 1025B	1



e-mail: [info@valerii.com](mailto:info@valerii.com) [www.valerii.com](http://www.valerii.com)  
**Сервиз: тел. 02 / 942 34 70 (национален)**

Централен офис: София 1517  
 кв. "Сухата река" бул. "Ботевградско шосе" 44  
 тел.: 02/ 942 34 00, факс.: 02/ 945 4634  
 GSM 0889/ 444 991

Пловдив, с.Труд 4199  
 ул. "Строевско шосе" 3  
 тел./факс 032/ 953 666  
 GSM 0885/ 808 003

Варна 9000, кв. "Владиславово"  
 бул. "Атанас Москов" 13  
 тел.: 052/ 504 514  
 GSM 0885/ 808 004

София 2227, кв."Божурище"  
 бул. "Европа" 180, склад 33  
 тел.: 02/ 925 22 37  
 GSM 0889/ 334 692





123	8676-810201	Capacul filtrului de aer		1
124	8654-810201	Suappa de evacuare	Ø8×90-75	1
125		Asamblarea inelului de piston	Ø56	1
126	8123-810201	Asamblarea angrenajului dințat	Ø54 dinți drepți	1



e-mail: [info@valerii.com](mailto:info@valerii.com) [www.valerii.com](http://www.valerii.com)  
Сервиз: тел. 02/ 942 34 70 (национален)

Централен офис: София 1517  
кв. "Сухата река" бул. "Ботевградско шосе" 44  
тел.: 02/ 942 34 00, факс.: 02/ 945 4634  
GSM 0889/ 444 991

Пловдив, с.Труд 4199  
ул. "Строевско шосе" 3  
тел./факс 032/ 953 666  
GSM 0885/ 808 003

Варна 9000, кв. "Владиславово"  
бул. "Атанас Москов" 13  
тел.: 052/ 504 514  
GSM 0885/ 808 004

София 2227, кв."Божурище"  
бул. "Европа" 180, склад 33  
тел.: 02/ 925 22 37  
GSM 0889/ 334 692

Проверил: Р.Ч./24.03.2015г



# ВАЛЕРИЙ С&М ГРУП АД

ИНСТРУМЕНТИТЕ В БЪЛГАРИЯ

ПРЕВОД НА ОРИГИНАЛНА ИНСТРУКЦИЯ ЗА УПОТРЕБА

## БЕНЗИНОВА КОСАЧКА PREMIUM

### 0503GLM3.0HP



Тази инструкция е издадена от производителя: FRIENDLY WATER LTD., NINGBO, Rm1001-1, 10th floor, Yaojiang Xindu, Китай

Вносител за България: „ВАЛЕРИЙ С и М ГРУП” АД гр.София, бул. Ботевградско шосе 44, Тел :02/ 942 34 00, Факс: +359 2 942 34 40, [www.valerii.com](http://www.valerii.com)



e-mail: [info@valerii.com](mailto:info@valerii.com) [www.valerii.com](http://www.valerii.com)

Сервиз: тел. 02/ 942 34 70 (национален)

Централен офис: София 1517

кв. "Сухата река" бул. "Ботевградско шосе" 44

тел.: 02/ 942 34 00, факс.: 02/ 945 4634

GSM 0889/ 444 991

Пловдив, с.Труд 4199

ул. "Строевско шосе" 3

тел./факс 032/ 953 666

GSM 0885/ 808 003

Варна 9000, кв. "Владиславово"

бул. "Атанас Москов" 13

тел.: 052/ 504 514

GSM 0885/ 808 004

София 2227, кв."Божурище"

бул. "Европа" 180, склад 33

тел.: 02/ 925 22 37

GSM 0889/ 334 692

Проверил: Р.Ч./24.03.2015г



## ПРЕДУПРЕЖДЕНИЯ ЗА БЕЗОПАСНОСТ

**ПРЕДУПРЕЖДЕНИЕ!** Прочетете всички предупреждения за безопасност и всички инструкции. Ако не следвате предупрежденията и инструкциите, това може да доведе до токов удар, пожар и/или сериозно нараняване.

**Пазете всички предупреждения и инструкции за бъдещи справки.**

- Този уред не е предназначен за употреба от лица (включително деца) с намалени физически, сензитивни и ментални способности или от лица с липса на опит и познания, освен ако не са под надзор или са им дадени инструкции, относно употребата на уреда от хора отговорни за тяхната безопасност.

- Децата трябва да се наблюдават, за да се уверите, че не играят с уреда. Ако защитният кабел е повреден, той трябва да се подмени от производителя, негов сервизен техник или сходно квалифицирани лица, за да се избегнат опасностите.

Внимание – Не докосвайте въртящия се резец.

### Практики за безопасна работа с ръчно - управлявани ротационни косачки

#### 1. Обучение

- Прочетете внимателно инструкциите. Запознайте се с начина за управление и правилна употреба на оборудването;
- Никога не позволявайте на дете или лица, които не са запознати с тези инструкции да използват косачката. Местни разпоредби могат да ограничават възрастта на работещия;
- Никога не косете, докато хора, особено деца или домашни любимци са в близост;
- Имайте в предвид, че работещият или потребителят е отговорен за инциденти или опасности случили се на други лица или на тяхната собственост.

#### 2. Подготовка

- Докато косите, винаги носете подходящи обувки и дълги панталони. Не работете с оборудването, когато сте боси или сте с отворени сандали;
- Проверявайте обстойно зоната, която ще използвате косачката и отстранете всички обекти, които могат да бъдат запратени на някъде от машината;
- ПРЕДУПРЕЖДЕНИЕ** – Бензинът е силно възпламеним.
  - Съхранявайте горивото в съдове специално създадени за целта;
  - Наливайте гориво на открито и не пушете, докато го сипвате;
  - Налейте гориво, преди да стартирате двигателя. Никога не отстранявайте капачката на резервоара за гориво и не доливайте гориво, докато двигателят работи или когато двигателят е горещ;
  - Ако разлеете гориво не стартирайте двигателя, а преместете машината далеч от мястото, където е разсипано горивото и избягвайте всеки източник на възпламеняване, докато изпаренията от горивото не изчезнат;
  - Поставяйте сигурно всички капачки на горивния резервоар и съдовете за съхранение на гориво;
- Подменяйте повредените заглушители;
- Преди употреба, винаги оглеждайте, за да проверите дали острието, болтовете на острието и сглобката на резеца не са износени или повредени. Подменяйте износените или повредени остриета и болтове в комплект, за да запазите баланса;
- При машини с няколко остриета внимавайте, защото въртящия се резец може да предизвика въртене на другите остриета.

#### 3. Работа

- Не стартирайте двигателя в затворени помещения, където опасните въглеродните моноокси могат да се съберат;
- Косете само на дневна светлина или на добра изкуствена светлина;
- Избягвайте да работите с оборудването, когато тревата е мокра, където е възможно;
- Винаги стъпвайте стабилно при наклони;
- Вървете, никога не тичайте;
- За ротационни машини с колела, косете паралелно на наклоните, никога нагори и надолу;
- Бъдете изключително внимателни, когато сменяте посоката при косене на наклони;
- Не косете изключително хлъзгави наклони;
- Бъдете изключително внимателни, когато обръщате или дърпате косачка в посока към вас;
- Спрете острието (остриетата), ако косачката трябва да бъде наклонена за транспортиране, когато пресичате повърхности различни от тревни площи и когато придвижвате косачката към или от зоната, която се коси;
- Никога не работете с косачката, ако предпезителите са дефектирали или не са поставени, например дефлекторите и/или кошът за трева са на местата си;



e-mail: [info@valerii.com](mailto:info@valerii.com) [www.valerii.com](http://www.valerii.com)

Сервиз: тел. 02/ 942 34 70 (национален)

Централен офис: София 1517  
кв. "Сухата река" бул. "Ботевградско шосе" 44  
тел.: 02/ 942 34 00, факс.: 02/ 945 4634  
GSM 0889/ 444 991

Пловдив, с.Труд 4199  
ул. "Строевско шосе" 3  
тел./факс 032/ 953 666  
GSM 0885/ 808 003

Варна 9000, кв. "Владиславово"  
бул. "Атанас Москов" 13  
тел.: 052/ 504 514  
GSM 0885/ 808 004

София 2227, кв. "Божурище"  
бул. "Европа" 180, склад 33  
тел.: 02/ 925 22 37  
GSM 0889/ 334 692



- l) Не сменяйте настройките на регулатора на двигателя или на ограничителя на скоростта;
- m) Монтирайте всички остриета и задвижващите съединения преди да стартирате двигателя;
- n) Стартирайте двигателя или включете мотора внимателно, съгласно инструкциите, като краката ви са на достатъчно разстояние от остриетата;
- o) Не наклонявайте косачката, когато стартирате двигателя или включвате мотора, освен ако косачката не трябва да бъде наклонена, за да стартира. В този случай, не я наклонявайте повече от абсолютно необходимото и вдигайте само частта, която е най-далеч от работещия;
- p) Не стартирайте двигателя, когато стоите пред изпускателния улей;
- q) Не поставяйте ръце или крака в близост или под въртящите се части. През цялото време се пазете от изпускателния улей;
- r) Никога не вдигайте или носете косачката, докато двигателят работи;
- s) Спрете двигателя и отделете жицата на запалващата свещ; уверете се, че всички движещи се части напълно са спрели и ако сте оставили ключ някъде по машината го отстранете:
  - Преди почистване задръстване или отпушване на улей;
  - Преди проверка, почистване или работа по косачката;
  - След удяне на чуждо тяло, проверете косачката за повреда и направете ремонтите, преди повторно стартиране и работа с косачката;
  - Ако косачката започне да вибрира неестествено (незабавно проверете);
- t) Спрете двигателя и отделете жицата на запалващата свещ, уверете се, че всички движещи се части напълно са спрели и ако сте оставили ключ някъде по машината го отстранете:
  - Когато оставяте косачката;
  - Преди наливане на гориво;
- u) Намалете настройките на дросела, когато спирате двигателя, ако двигателят е снабден със спирателен клапан, прекъснете подаването на гориво при приключване на косенето;
- v) Движете се бавно, когато използвате свободно окачена седалка.

#### 4. Поддръжка и съхранение

- a) Поддържайте всички гайги, болтове и винтове затегнати, за да сте сигурни, че оборудването е в добро работно състояние;
- b) Никога не съхранявайте оборудването с гориво в резервоара в сграда, където изпаренията могат да достигнат открит пламък или искра;
- c) Оставете двигателят да се охлади, преди съхранение в затворено помещение;
- d) За да намалите опасността от пожар поддържайте зоната за съхранение на двигателя, заглушителя, отделението за батерията и на горивото чисти от трева, листа или прекомерно омазняване;
- e) Проверявайте често коша за събиране на трева за износване или разрушена цялостност;
- f) Подменяйте износените или повредени обезопасяващи части;
- g) Ако горивният резервоар трябва да се източи, направете го на открито.

#### СИМВОЛИ



Прочетете инструкциите за употреба, преди работа с тази машина.



Пазете страничните наблюдатели настрани.



Внимавайте за острите резци – отстранете запалващата свещ преди дейности по поддръжка.



Забранено е пушенето и паленето на огън.



e-mail: [info@valerii.com](mailto:info@valerii.com) [www.valerii.com](http://www.valerii.com)

Сервиз: тел. 02/ 942 34 70 (национален)

Централен офис: София 1517

кв. "Сухата река" бул. "Ботевградско шосе" 44

тел.: 02/ 942 34 00, факс.: 02/ 945 4634

GSM 0889/ 444 991

Пловдив, с.Труд 4199

ул. "Строевско шосе" 3

тел./факс 032/ 953 666

GSM 0885/ 808 003

Варна 9000, кв. "Владиславово"

бул. "Атанас Москов" 13

тел.: 052/ 504 514

GSM 0885/ 808 004

София 2227, кв."Божурище"

бул. "Европа" 180, склад 33

тел.: 02/ 925 22 37

GSM 0889/ 334 692



Трябва да се носят подходящи средства за защита на слуха и ръцете.

## СПИСЪК НА ЧАСТИТЕ

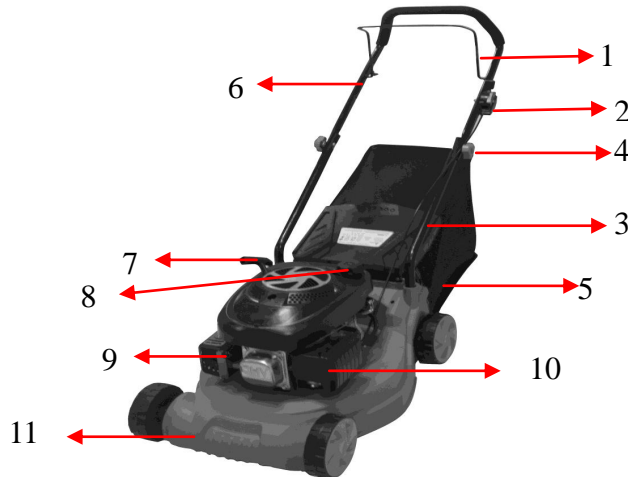

- 23. Ръчка лост под формата на скоба за пускане в ход
- 24. Лост за управление на дроселен клапан
- 25. Долна ръкохватка
- 26. Крилчатата гайка
- 27. Торба за събиране на трева
- 28. Горна ръкохватка
- 29. Издърпваща се корда за стартиране на двигателя
- 30. Капачка на горивния филтър
- 31. Капачка на запалващата свещ
- 32. Капак на въздушен филтър
- 33. Пластмасов корпус

## ТЕХНИЧЕСКИ ХАРАКТЕРИСТИКИ

Работен обем на двигателя:	99 куб.см
Максимална мощност на двигателя:	3.0 к.с
Скорост на двигателя:	3000 об./мин
Ширина на рязане:	40 см
Диапазон на височина на рязане:	25-75 см
Капацитет на торбата за трева:	45л
Запалване:	TDI
Капацитет на резервоар за гориво:	0.8 л
Капацитет на резервоара за гориво:	400 мл
Ниво на звуково налягане:	85dB(A)
Ниво на звукова мощност:	96dB(A)
Нето тегло:	18кг
Бруто тегло:	20.2кг

## СГЛОБЯВАНЕ

**Предупреждение!** За да извадите вашата косачка от кашона са необходими двама души. Уверете се, че имате достатъчно пространство, където да поставите косачката. Дръжте краката си раздалечени един от друг, за да имате стабилна позиция с пръснати колени и изправен гръб.

### 5. Сглобяване на дръжката



e-mail: [info@valerii.com](mailto:info@valerii.com) [www.valerii.com](http://www.valerii.com)

Сервиз: тел. 02/ 942 34 70 (национален)

Централен офис: София 1517

кв. "Сухата река" бул. "Ботевградско шосе" 44

тел.: 02/ 942 34 00, факс.: 02/ 945 4634

GSM 0889/ 444 991

Пловдив, с.Труд 4199

ул. "Строевско шосе" 3

тел./факс 032/ 953 666

GSM 0885/ 808 003

Варна 9000, кв. "Владиславово"

бул. "Атанас Москов" 13

тел.: 052/ 504 514

GSM 0885/ 808 004

София 2227, кв."Божурище"

бул. "Европа" 180, склад 33

тел.: 02/ 925 22 37

GSM 0889/ 334 692



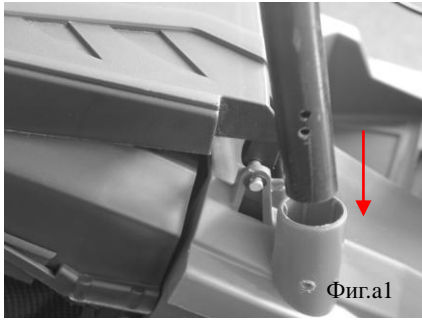

Фиг.а1

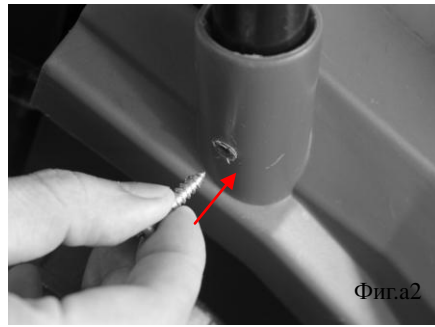

Фиг.а2



Фиг.а3

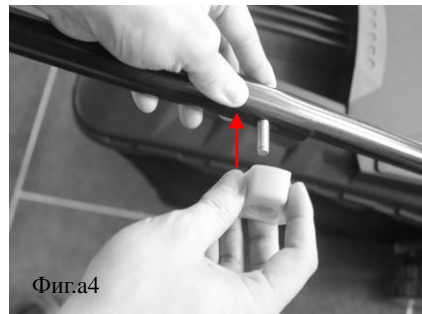

Фиг.а4



Фиг.а5

- 9) Отстранете опаковката на ръкохватката и вкарайте долната дръжка в корпуса, както е показано и я фиксирайте с винт (Фиг.а1 а2);
- 10) Вдигнете горните дръжки, подравнете ги с долната част, като се уверите, че кабелите не са усукани, затегнете ги с болтовете и гайките (Фиг.а3 а4);
- 11) Уверете се, че горната и долна ръкохватка са здраво затегнати.
- 12) Уверете се, че предоставените клипсове за кабела се използват за фиксиране на кабела към долната дръжка. Поставете клипсовете за кабела и се уверете, че има достатъчно отпуснат кабел (Фиг.а5).

## 6. Монтиране на торбата за събиране на трева

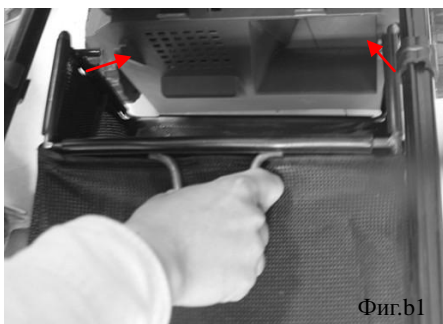

Фиг.б1

- 1) Повдигнете предпазния капак и закачете торбата за събиране на трева към косачката, както е показано на Фиг.б1
- 2) Освободете предпазния капак.



e-mail: [info@valerii.com](mailto:info@valerii.com) [www.valerii.com](http://www.valerii.com)  
Сервиз: тел. 02/ 942 34 70 (национален)

Централен офис: София 1517  
кв. "Сухата река" бул. "Ботевградско шосе" 44  
тел.: 02/ 942 34 00, факс.: 02/ 945 4634  
GSM 0889/ 444 991

Пловдив, с.Труд 4199  
ул. "Строевско шосе" 3  
тел./факс 032/ 953 666  
GSM 0885/ 808 003

Варна 9000, кв. "Владиславово"  
бул. "Атанас Москов" 13  
тел.: 052/ 504 514  
GSM 0885/ 808 004

София 2227, кв."Божурище"  
бул. "Европа" 180, склад 33  
тел.: 02/ 925 22 37  
GSM 0889/ 334 692



**Забележка:** Винаги монтирайте торбата за събиране на трева, преди стартиране на двигателя.

## Инструкции за Работа

### 1. Преди стартиране на двигателя

Следните процедури и настройки трябва да се извършат преди стартиране на двигателя. Не се опитвайте да направите някоя от тези настройки, докато двигателят работи.

### 2. Вид масло

Винаги използвайте висококачествено масло. Никога не използвайте добавки с препоръчаното масло. За да удължите живота на вашия двигател е важно маслото да се подменя след първите 5 часа на употреба.

### 3. Вид гориво

Винаги използвайте чисто скоро купено неетилирано гориво. Купувайте гориво в количества, които могат да се използват в период от 30 дни. Никога не смесвайте масло с гориво.

**Наливайте до долната част на отвора, за да допуснете възможност от разширяване на горивото. Не препълвайте горивния резервоар.**

### 4. Сипване на масло за двигател

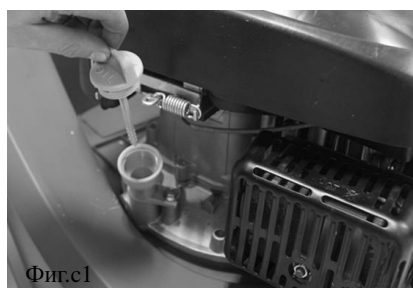

Фиг.с1

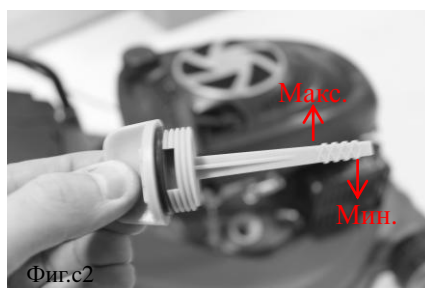

Фиг.с2

За да се предотврати повреждане на двигателя, той се доставя без масло или гориво. Преди стартиране, двигателят трябва да бъде с коректно ниво на масло и гориво. Проверете нивото на маслото, когато двигателят е спрял и косачката е на равна повърхност.

3) Отстранете щеката от отвора за наливане на масло и сипете масло за двигател (Фиг.с1);

2) Вкарайте щеката в гърлото за наливане на масло, но не я завивайте;

3) Проверете нивото на маслото. То трябва да бъде между маркировките „Мин“ и „Макс“ на щеката. Ако е близо до долната граница, долейте препоръчаното масло до горното ниво. Не препълвайте. Почистете всяко разлято масло (Фиг.с2).

**ЗАБЕЛЕЖКА:** Работата на двигателя, когато нивото на маслото е ниско ще причини повреда на двигателя. Препоръчителна е употребата на високо детергентно първокачествено масло за четиритактов двигател. Употребата на недетергентно масло може да скъси срока за експлоатация на двигателя, а употребата на масло за двутактов двигател ще повреди двигателя.

### 11. Сипване на гориво

Бензинът е силно възпламеним и трябва да се вземат изключителни предпазни мерки, когато се борави или работи с него. Съхранявайте на места недостъпни за деца.

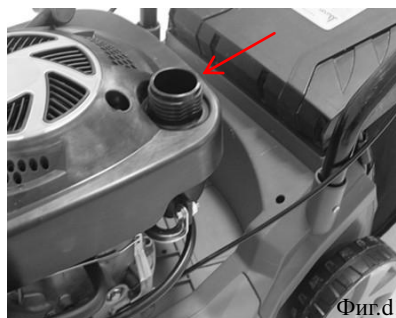

Фиг.d1



e-mail: [info@valerii.com](mailto:info@valerii.com) [www.valerii.com](http://www.valerii.com)

Сервиз: тел. 02/ 942 34 70 (национален)

Централен офис: София 1517  
кв. "Сухата река" бул. "Ботевградско шосе" 44  
тел.: 02/ 942 34 00, факс.: 02/ 945 4634  
GSM 0889/ 444 991

Пловдив, с.Труд 4199  
ул. "Строевско шосе" 3  
тел./факс 032/ 953 666  
GSM 0885/ 808 003

Варна 9000, кв. "Владиславово"  
бул. "Атанас Москов" 13  
тел.: 052/ 504 514  
GSM 0885/ 808 004

София 2227, кв."Божурище"  
бул. "Европа" 180, склад 33  
тел.: 02/ 925 22 37  
GSM 0889/ 334 692

Проверил: Р.Ч./24.03.2015г



- 1) Почистете областта около капачката на горивния резервоар и я отстранете капачката (Фиг.d1);
- 2) Ако нивото на горивото е ниско, долейте в резервоара. В гърлото на резервоара не трябва да има гориво;
- 3) Почистете разлятото гориво или пръските от него, преди стартиране на двигателя;
- 4) Здраво затегнете капачката на резервоара, след като сте сипали гориво.

### 12. Стартиране на двигателя

Не включвайте машината в затворени или не добре проветриви места, тъй като отделяните газове съдържат отровни вещества. Пазете ръцете, краката, косата и облеклото си далеч от всички движещи се части на машината. Ауслухът и други части на машината ще се нагорещат по време на употреба. Преди стартиране на двигателя се уверете, че острието е здраво прикрепено.

**ЗАБЕЛЕЖКА:** За да стартирате двигателя се уверете, че капачето на запалващата свещ е поставено и машината е пълна с достатъчно количество масло и бензин.

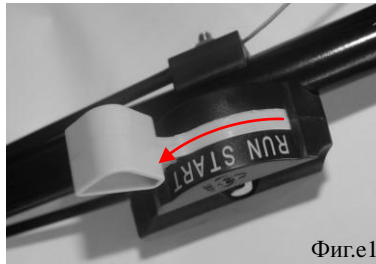

Фиг.e1

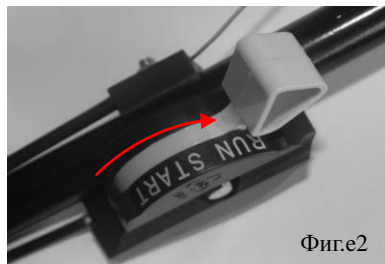

Фиг.e2

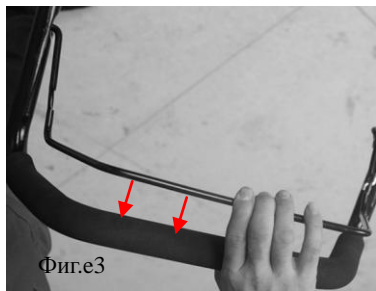

Фиг.e3



Фиг.e4

#### Стъпка 1: Лост за управление на дроселния клапан - Стартиране

За стартиране на студен двигател, преместете дроселния лост на позицията „START“ (Фиг.e1). След около 5~10 секунди, дроселният лост се връща на позицията „RUN“ (Фиг.e2). За стартиране на топъл двигател, също преместете дроселния лост на позицията „START“;

#### Стъпка 2: Затворен лост за пускане в ход

Повдигнете лоста за пускане в ход по посока на горната ръкохватка (Фиг.e3);

#### Стъпка 3: Издърпване на ръкохватката на кордата

Бавно, но стабилно издърпайте кордата на двигателя, докато почувствате съпротивление. Оставете въжето да се върне, след това рязко дръпнете (Фиг.e4). Ако двигателят не стартира след 2-4 издърпвания, повторете процеса на стартиране. След като двигателят стартира, внимателно върнете въжето на стартера в първоначална позиция.

### 13. Нагласяне на височината за косене

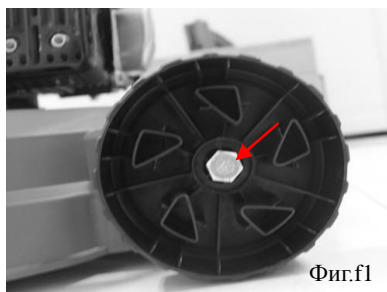

Фиг.f1

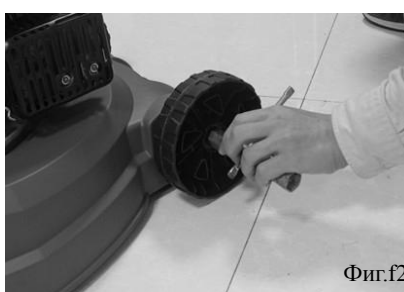

Фиг.f2



e-mail: [info@valerii.com](mailto:info@valerii.com) [www.valerii.com](http://www.valerii.com)  
Сервиз: тел. 02/ 942 34 70 (национален)

Централен офис: София 1517  
кв. "Сухата река" бул. "Ботевградско шосе" 44  
тел.: 02/ 942 34 00, факс.: 02/ 945 4634  
GSM 0889/ 444 991

Пловдив, с.Труд 4199  
ул. "Строевско шосе" 3  
тел./факс 032/ 953 666  
GSM 0885/ 808 003

Варна 9000, кв. "Владиславово"  
бул. "Атанас Москов" 13  
тел.: 052/ 504 514  
GSM 0885/ 808 004

София 2227, кв."Божурище"  
бул. "Европа" 180, склад 33  
тел.: 02/ 925 22 37  
GSM 0889/ 334 692

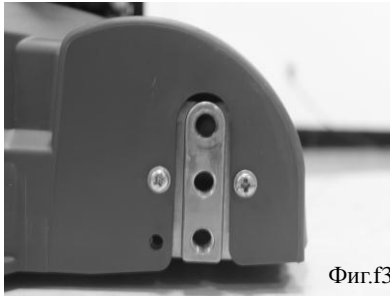

Фиг. f3

- 7) Отворете капака на колелото и открийте посоката за разхлабване на болта на колелото (Фиг.f1).
- 8) След като използвате клухия ключ, за да развиете болта и да отстраните колелата ще видите три отвора за позициониране, за да нагласите височината на косене. Дупката в най-високата част осигурява най-ниска височина на подрязване (Фиг.f2 f3).
- 9) Затегнете болта по посока обратна на тази за разхлабване и поставете капака на колелото.

## ПОДДРЪЖКА

### 1. Почистване

За да осигурите най-добро функциониране на вашата косачка е важно да я поддържате чиста. Винаги незабавно след употреба почиствайте вашата косачка. Не оставяйте трева, изрезки и други отломки да засъхнат и да се втвърдят по някоя от повърхностите на косачката. Това директно ще засегне качеството на рязане и събиране на трева. Уверете се, че вътрешната част на корпуса на косачката е чиста. Уверете се, че изпускателният улей и капакът за изхвърляне на тревата са чисти. Торбата за трева трябва да се изпразва винаги след употреба. Уверете се, че външната част на двигателя е чиста от отломки, изрезки и мръсотия.

График за поддръжка			
	12 часа употреба	24 часа употреба	36 часа употреба
Въздушен филтър	Почистване	Почистване	Подмяна
Запалваща свещ	Проверка	Почистване	Подмяна
Масло на двигателя	Проверка	Подмяна	Проверка

### 2. Запалваща свещ

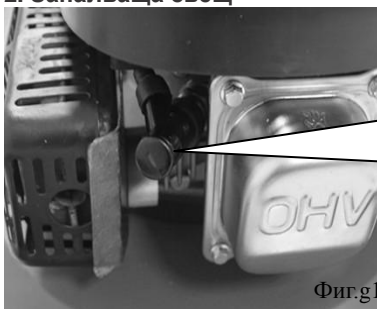

Фиг. g1



0.75мм

- 1) След като двигателят се охлади, отстранете капачето на запалващата свещ и извадете свещта, като използвате предоставения клух винтов ключ (Фиг.g1).
- 2) Почистете свещта с телена четка.
- 3) Използвайки шублер, за да нагласете луфта на 0.75мм.
- 4) Поставете свещта внимателно с ръка, за да избегнете напречно нарязване на резбата.



e-mail: [info@valerii.com](mailto:info@valerii.com) [www.valerii.com](http://www.valerii.com)  
 Сервиз: тел. 02/ 942 34 70 (национален)

Централен офис: София 1517  
 кв. "Сухата река" бул. "Ботевградско шосе" 44  
 тел.: 02/ 942 34 00, факс.: 02/ 945 4634  
 GSM 0889/ 444 991

Пловдив, с.Труд 4199  
 ул. "Строевско шосе" 3  
 тел./факс 032/ 953 666  
 GSM 0885/ 808 003

Варна 9000, кв. "Владиславово"  
 бул. "Атанас Москов" 13  
 тел.: 052/ 504 514  
 GSM 0885/ 808 004

София 2227, кв."Божурище"  
 бул. "Европа" 180, склад 33  
 тел.: 02/ 925 22 37  
 GSM 0889/ 334 692





5) След като свещта е поставена, затегнете с глухия ключ, за да стегнете шайбата.

### 3. Въздушен филтър

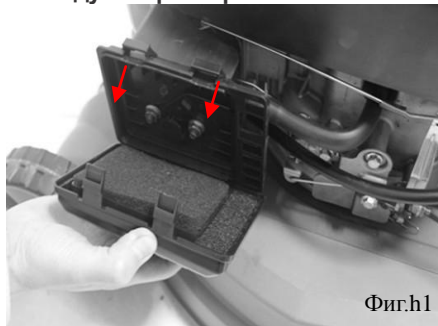

Фиг. h1

Разкопчайте капака на въздушния филтър и отстранете елемента като гъба на филтъра (Фиг. h1). За да избегнете във въздушния резервоар да попаднат предмети, отново поставете капака на въздушния филтър. Измийте елемента на филтъра с топла сапунена вода, изплакнете и оставете сам да изсъхне.

**Предупреждение! Никога не включвайте двигателя, ако елементите на въздушния филтър не са поставени.**

## ОТСТРАНЯВАНЕ НА ПРОБЛЕМИ

ПРОБЛЕМ	ВЕРОЯТНА НЕИЗПРАВНОСТ	РЕМОНТ
Двигателят не прави обороти	Лостът за пускане в ход на двигателя е освободен.	Приведете в движение пусковият лост на двигателя.
	Неправилно ниво на маслото	Проверете нивото на маслото.
	Препятствие под корпуса.	Отстранете препятствието.
Двигателят тръгва, след това спира	Няма гориво.	Напълнете горивния резервоар.
	Овора на капачката за гориво е блокиран.	Почистете отвора, където се поставя капачката за гориво.
	Кранът за подаване на гориво е затворен	Проверете позицията на крана за подаване на гориво.
Двигателят не стартира	Двигателят е под натоварване.	Увеличете височината на косене.
	Няма гориво.	Налейте гориво в резервоара. Проверете позицията на крана за подаване на гориво.
	Неподходящо/ замърсено гориво.	Източете горивото от резервоара и налейте подходящо гориво.
	Проводникът на запалващата свещ е прекъснат.	Свържете проводника на свещта.
	Повредена свещ.	Почистете и нагласете луфта на свещта или я подменете.
	Повредена свещ.	Почистете и нагласете луфта на свещта или я подменете.
	Въздушният филтър е блокиран.	Почистете въздушния филтър.
	Неподходящо/ замърсено гориво.	Източете горивото от резервоара и налейте подходящо гориво.
Двигателят	Монтажните болтове са разхлабени.	Затегнете болтовете.



e-mail: [info@valerii.com](mailto:info@valerii.com) [www.valerii.com](http://www.valerii.com)  
Сервиз: тел. 02/ 942 34 70 (национален)

Централен офис: София 1517  
кв. "Сухата река" бул. "Ботевградско шосе" 44  
тел.: 02/ 942 34 00, факс.: 02/ 945 4634  
GSM 0889/ 444 991

Пловдив, с.Труд 4199  
ул. "Строевско шосе" 3  
тел./факс 032/ 953 666  
GSM 0885/ 808 003

Варна 9000, кв. "Владиславово"  
бул. "Атанас Москов" 13  
тел.: 052/ 504 514  
GSM 0885/ 808 004

София 2227, кв. "Божурище"  
бул. "Европа" 180, склад 33  
тел.: 02/ 925 22 37  
GSM 0889/ 334 692





# ВАЛЕРИЙ С&М ГРУП АД

И Н С Т Р У М Е Н Т И Т Е В Б Ъ Л Г А Р И Я

вибрира прекалено	Болтовете на острието са разхлабени.	Затегнете болтовете.
	Острието не е балансирано.	Балансирайте острието.
	Изкривен колян вал.	Консултирайте се с вашия доставчик.
Неравномерно подрязване	Вълнообразно състояние на повърхността	Сменете посоката на придвижване.
	Износено острие	Заострете острието.
	Острието не е балансирано.	Балансирайте острието.
	Колелата/ движещите ролки са повредени.	Проверете и подменете, ако е необходимо.
Изпускателният улей е блокиран	Тревата е мокра.	Косете суха трева.
	Височината на подрязване е прекалено ниска.	Увеличете височината на подрязване.
	Торбата за събиране на трева е пълна.	Изпразнете торбата за събиране на трева.
	Въздушният поток през торбата за събиране на трева е ограничен.	Почистете торбата за събиране на трева.
	Скоростта на двигателя е прекалено ниска.	Въздушният поток през торбата за събиране на трева е ограничен.
Косачката трудно се бута	Височината на подрязване е прекалено ниска.	Увеличете височината на подрязване.
	Колелата/ движещите ролки са повредени.	Проверете и подменете, ако е необходимо.
Незадоволително събиране на тревата	Въздушният поток през торбата за събиране на трева е ограничен.	Почистете торбата за събиране на трева.
	Изпускателният улей е блокиран.	Отстранете пречката.
	Тревата е мокра.	Косете суха трева.
	Торбата за събиране на трева е пълна.	Изпразнете торбата за събиране на трева.
Скоростта на двигателя е прекалено ниска.	Нагласете лоста за управление на дроселния клапан на позиция за по-бърза скорост.	



e-mail: [info@valerii.com](mailto:info@valerii.com) [www.valerii.com](http://www.valerii.com)

Сервиз: тел. 02/ 942 34 70 (национален)

Централен офис: София 1517  
кв. "Сухата река" бул. "Ботевградско шосе" 44  
тел.: 02/ 942 34 00, факс.: 02/ 945 4634  
GSM 0889/ 444 991

Пловдив, с.Труд 4199  
ул. "Строевско шосе" 3  
тел./факс 032/ 953 666  
GSM 0885/ 808 003

Варна 9000, кв. "Владиславово"  
бул. "Атанас Москов" 13  
тел.: 052/ 504 514  
GSM 0885/ 808 004

София 2227, кв."Божурище"  
бул. "Европа" 180, склад 33  
тел.: 02/ 925 22 37  
GSM 0889/ 334 692

Проверил: Р.Ч./24.03.2015г



# ВАЛЕРИЙ С&М ГРУП АД

ИНСТРУМЕНТИТЕ В БЪЛГАРИЯ

## ПЕРСПЕКТИВНО ИЗОБРАЖЕНИЕ НА БЕНЗИНОВАТА КОСАЧКА

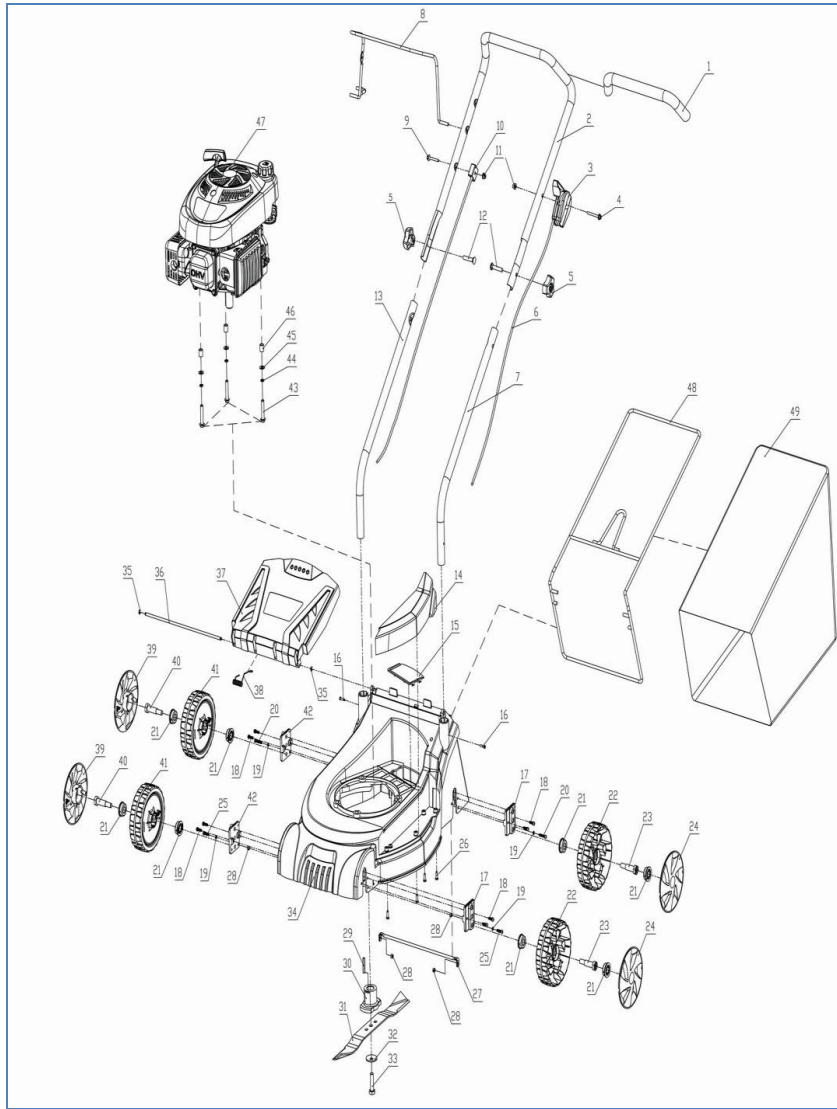

e-mail: [info@valerii.com](mailto:info@valerii.com) [www.valerii.com](http://www.valerii.com)  
Сервиз: тел. 02/ 942 34 70 (национален)

Централен офис: София 1517  
кв. "Сухата река" бул. "Ботевградско шосе" 44  
тел.: 02/ 942 34 00, факс.: 02/ 945 4634  
GSM 0889/ 444 991

Пловдив, с.Труд 4199  
ул. "Строевско шосе" 3  
тел./факс 032/ 953 666  
GSM 0885/ 808 003

Варна 9000, кв. "Владиславово"  
бул. "Атанас Москов" 13  
тел.: 052/ 504 514  
GSM 0885/ 808 004

София 2227, кв."Божурище"  
бул. "Европа" 180, склад 33  
тел.: 02/ 925 22 37  
GSM 0889/ 334 692

Проверил: Р.Ч./24.03.2015г



# ВАЛЕРИЙ С&М ГРУПАД

ИНСТРУМЕНТИТЕ В БЪЛГАРИЯ

Част №	САП Материален №	Наименование на частите	Материал	Брой
1	8063-810201	Покритие на ръкохватката		1
2	8087-810102	Горна ръкохватка	Ø22×1.2	1
3	8042-810202	Система за задвижване на дроселната клапа чрез ръкохватката	„RUN” – „START”	1
4	8SSDD0645D8.8	Болт М6Х45	М6×45	1
5	8313-810201	Топчеста дръжка на ръкохватката		2
6	8413-810101	Съединител на системата с изтеглящ шнур	1	1
7	8087-810103	Лява долна скоба	Ø22×1.2	1
8	8043-810101	Запалителен бутален прът	Ø7	1
9	8SSDD0635D8.8	Болт М6Х45	М6×35	1
10	8413-810102	Система на спирачната линия		1
11	8NC06D8	Гайка		2
12	8SBKD0840D	Болт	М8×40	2
13	8087-810104	Дясна долна скоба	Ø22×1.2	1
14	8020-810103	Страничен капак		1
15	8020-810104	Капак на ремък А		1
16	8SBBD0416D	Винт	М4×16	2
17	8187-810101	Лява пластина за нагласяне на височина		2
18	8SBBD0515D	Болт	М5×15	8
19	8WA05D	Шайба	Ø5	4
20	8SBBD0523D	Винт	М5×23	2
21	8334-810101	Капак на полуос		8
22	8121-810101	Ляво колело	6in	2
23	8206-810201	Болт на ляво колело	Ø12.6М10×1.25	2
24	8020-810101	Капак на ляво колело		2
25	8SBBD0518D	Винт	М5×18	2
26	8SABA4.216D	Винт	ST4.2×16	4
27	8081-810102	Фиксирана ос	Ø6.5×298.6	1
28	8NA05D8	Гайка	М5	4
29	8205-810101	Шпонка с правоъгълно сечение	4.75×5.5×40	1
30	8334-810201	Държач на острието		1
31	8231-810101	Острие	Ø390	1
32	8202-810201	Шайба на острието	Ø45×2.5	1
33	8206-810203	Болт на острието	3/8-2B L=48	1



e-mail: [info@valerii.com](mailto:info@valerii.com) [www.valerii.com](http://www.valerii.com)  
Сервиз: тел. 02/ 942 34 70 (национален)

Централен офис: София 1517  
кв. "Сухата река" бул. "Ботевградско шосе" 44  
тел.: 02/ 942 34 00, факс.: 02/ 945 4634  
GSM 0889/ 444 991

Пловдив, с.Труд 4199  
ул. "Строевско шосе" 3  
тел./факс 032/ 953 666  
GSM 0885/ 808 003

Варна 9000, кв. "Владиславово"  
бул. "Атанас Москов" 13  
тел.: 052/ 504 514  
GSM 0885/ 808 004

София 2227, кв."Божурище"  
бул. "Европа" 180, склад 33  
тел.: 02/ 925 22 37  
GSM 0889/ 334 692

Проверил: Р.Ч./24.03.2015г



# ВАЛЕРИЙ С&М ГРУП АД

И Н С Т Р У М Е Н Т И Т Е В Б Ъ Л Г А Р И Я

34	8006-810101	Корпус	16in Ø400	1
35	8CE05B	Срязана шайба	Ø5	2
36	8081-810101	Ос на задния капак	Ø6×290	1
37	8004-810101	Заден капак		1
38	8342-810104	Пружина на заден капак		1
39	8020-810102	Капак на дясното колело		2
40	8206-810202	Болт на дясното колело	Ø12.6M10×1.25	2
41	8121-810102	Дясно колело	6in	2
42	8187-810102	Дясна пластина за нагласяне на височина		2
43	8SSDD0845D8.8	Болт	M8×45	3
44	8WB08B	Шайба	Ø8	3
45	8WA08D	Шайба	Ø8.5×18/20×1.5	3
46	8066-810105	Втулка	Ø12×8.5×14.8	3
47	1P56F	Двигател		1
48	8103-810101	Скоба на торбата за събиране на трева	Ø6.5	1
49	8102-810101	Торба за събиране на трева		1

П  
Е  
Р  
С  
П  
Е  
К  
Т  
И  
В  
Н

## О ИЗОБРАЖЕНИЕ НА ДВИГАТЕЛЯ



e-mail: [info@valerii.com](mailto:info@valerii.com) [www.valerii.com](http://www.valerii.com)  
Сервиз: тел. 02/ 942 34 70 (национален)

Централен офис: София 1517  
кв. "Сухата река" бул. "Ботевградско шосе" 44  
тел.: 02/ 942 34 00, факс.: 02/ 945 4634  
GSM 0889/ 444 991

Пловдив, с.Труд 4199  
ул. "Строевско шосе" 3  
тел./факс 032/ 953 666  
GSM 0885/ 808 003

Варна 9000, кв. "Владиславово"  
бул. "Атанас Москов" 13  
тел.: 052/ 504 514  
GSM 0885/ 808 004

София 2227, кв."Божурище"  
бул. "Европа" 180, склад 33  
тел.: 02/ 925 22 37  
GSM 0889/ 334 692

Проверил: Р.Ч./24.03.2015г



# ВАЛЕРИЙ С&М ГРУП АД

ИНСТРУМЕНТИТЕ В БЪЛГАРИЯ

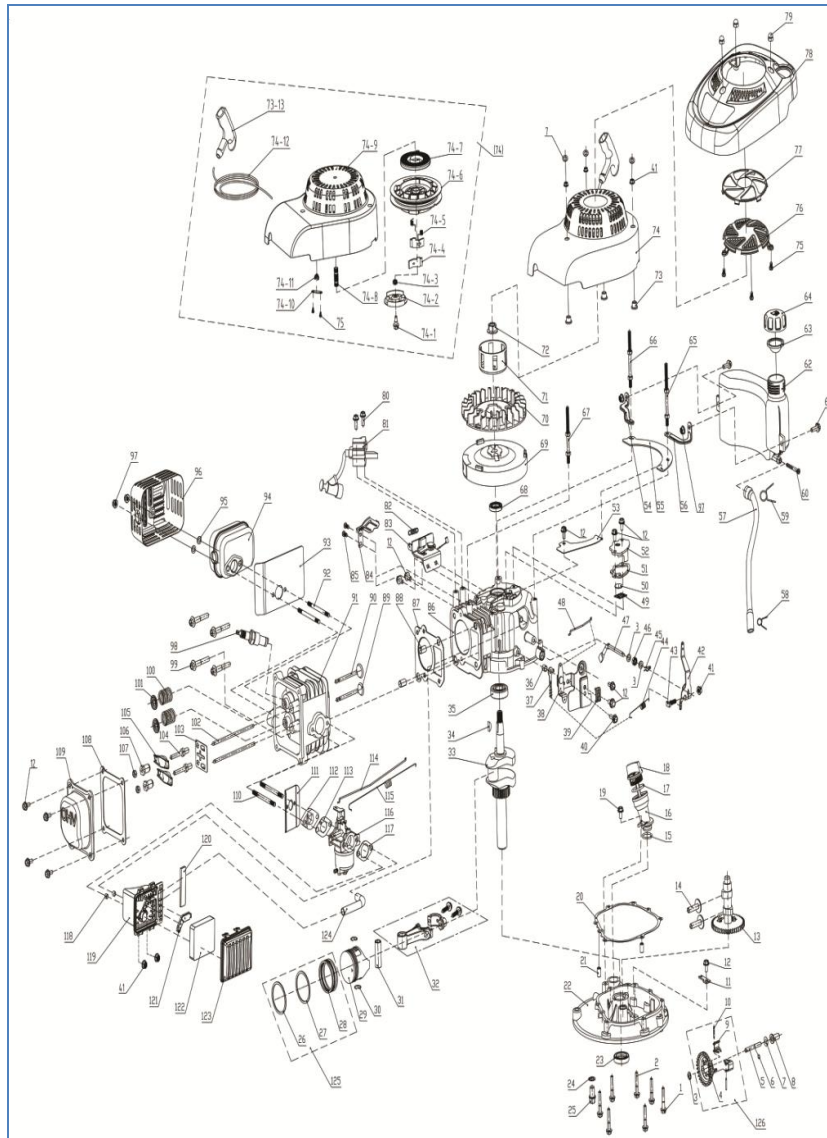

Част №	САП Материален №	Наименование на частите	Материал	Брой
1	8SSDD0635D8.8	болт	M6×35	6
2	8SSDD0640D8.8	болт	M6×40	1
3	8WA06D02	шайба	Ø6.2×Ø12×1	3
4		Предавателен вал	Ø54 прави зъби	1
5	8081-810204	Зъбна предавка	Ø6×46.5	1
6		Пръстеновидно удебеление на зъбна предавка	Ø5.2×Ø1	1



e-mail: [info@valerii.com](mailto:info@valerii.com) [www.valerii.com](http://www.valerii.com)  
Сервиз: тел. 02/ 942 34 70 (национален)

Централен офис: София 1517  
кв. "Сухата река" бул. "Ботевградско шосе" 44  
тел.: 02/ 942 34 00, факс.: 02/ 945 4634  
GSM 0889/ 444 991

Пловдив, с.Труд 4199  
ул. "Строевско шосе" 3  
тел./факс 032/ 953 666  
GSM 0885/ 808 003

Варна 9000, кв. "Владиславово"  
бул. "Атанас Москов" 13  
тел.: 052/ 504 514  
GSM 0885/ 808 004

София 2227, кв. "Божурище"  
бул. "Европа" 180, склад 33  
тел.: 02/ 925 22 37  
GSM 0889/ 334 692

Проверил: Р.Ч./24.03.2015г





# ВАЛЕРИЙ С&М ГРУП АД

И Н С Т Р У М Е Н Т И Т Е В Б Ъ Л Г А Р И Я

7	8WA06B01	Шайба на обръщаш механизъм	Ø6.2×Ø15×0.5	4
8	8331-810201	Обръщаш механизъм	Ø6.1×21.5	1
9		Инертен прекъсвач чукче		2
10		Щифт на инертния прекъсвач чукче	Ø2.3×19.5	2
11	8186-810202	Превключвател на предавателния вал		1
12	8SSDD0612D8.8	болт	M6×12	12
13	8651-810201	Сглобка на разпределителен вал	42 прави зъби	1
14	8659-810201	Повдигач на клапан	Ø8×31	2
15	8208-810210	О-пръстен	Ø18×Ø2.3 гума	1
16	8161-810202	Тръба за наливане на масло		1
17	8208-810102	О-пръстен	Ø25×Ø3.1 гума	1
18	8161-810201	Указател за нивото на маслото		1
19	8SSDD0612D8.8	болт	M6×12 GB5789	1
20	8208-810205	шайба	t=0.5	1
21	8063-810101	Щифт	Ø8×14	2
22	8660-810201	капак		1
23	8200-810201	Маслено уплътнение	Ø22×Ø35×7	1
24	8208-810104	Шайба на болта за източване на масло	Ø10.3×Ø16×1.5	1
25	8SSDD0612D8.8	болт	M10×1.25×15	1
26	8053-810202	Уплътнителен бутален пръстен	Ø56	1
27	8053-810203	Уплътнителен бутален пръстен	Ø56	1
28	8053-810201	Уплътнителен бутален пръстен	Ø56	1
29	8603-810201	бутало	Ø56	1
30	8342-810208	Шайба на бутален болт	Ø15.7×1	2
31	8054-810201	Бутален болт	Ø14×44	1
32	8045-810201	Сглобка на Предавателен лост		1
33	8606-810201	Сглобка на колян вал		1
34		Шпонка на колян вал		1



e-mail: [info@valerii.com](mailto:info@valerii.com) [www.valerii.com](http://www.valerii.com)  
Сервиз: тел. 02/ 942 34 70 (национален)

Централен офис: София 1517  
кв. "Сухата река" бул. "Ботевградско шосе" 44  
тел.: 02/ 942 34 00, факс.: 02/ 945 4634  
GSM 0889/ 444 991

Пловдив, с.Труд 4199  
ул. "Строевско шосе" 3  
тел./факс 032/ 953 666  
GSM 0885/ 808 003

Варна 9000, кв. "Владиславово"  
бул. "Атанас Москов" 13  
тел.: 052/ 504 514  
GSM 0885/ 808 004

София 2227, кв."Божурище"  
бул. "Европа" 180, склад 33  
тел.: 02/ 925 22 37  
GSM 0889/ 334 692

Проверил: Р.Ч./24.03.2015г



# ВАЛЕРИЙ С&М ГРУП АД

И Н С Т Р У М Е Н Т И Т Е В Б Ъ Л Г А Р И Я

35	8210-810201	Търкалящ се лагер	6203/P6/Z3	1
36	8066-810202	Втулка за нагласяне на скорост	$\varnothing 9 \times \varnothing 7 \times 8$	1
37	8666-810204	Окачващ ресорен лист	t=1.5	1
38	8041-810201	Сглобка за нагласяне на скоростта		1
39	8666-810206	Скоба за кабел		1
40	8SSDD0620D8.8	болт	M6×20	1
41	8NC06D8	гайка	M6	6
42	8641-810201	Кобилица	t=2.0	1
43	8664-810101	болт	M6×23	1
44	8342-810203	Пружина на регулатор	$\varnothing 5.6 \times \varnothing 0.5 \times 45.6$	1
45	8091-810101	Щифт на люлеещ се лост	$\varnothing 1.2 \times 24$	1
46	8200-810203	Уплътнител на люлеещ се лост	$\varnothing 6 \times \varnothing 12 \times 4$	1
47	8087-810202	Лост за управление на скоростта		1
48	8639-810202	Повдигач на въздушна клапа	$\varnothing 2$	1
49	8665-810101	Маслен филтър	100×30	1
50	8208-810209	Клапан на отдушник	$\varnothing 15.5 \times 1$	1
51	8208-810204	Хартиена подложка на вентилационния капак	t=1.5	1
52	8636-810201	Сглобка на вентилационния капак		1
53	8666-810202	Въздушен дефлектор В/ дясна предпазна преграда	t=0.5	1
54	8292-810202	Лява скоба на резервоар	t=2.0	1
55	8666-810201	Въздушен дефлектор А/ Скоба на маслен резервоар	t=1.8	1
56	8292-810201	Дясна скоба на резервоар за масло	t=2.0	1
57	8061-810201	Тръба за бензин	$\varnothing 4.5 \times 275 \varnothing 8$	1
58	8204-810101	Скоба на тръба за масло (малка)	$\varnothing 8 \times 1$	1
59	8204-810102	Скоба на тръба за масло (голяма)	$\varnothing 10.5 \times 1$	1
60	8615-810201	Горивен филтър		1
61	8SSDD0616D8.8	болт	M6×16 GB5789	2



e-mail: [info@valerii.com](mailto:info@valerii.com) [www.valerii.com](http://www.valerii.com)  
Сервиз: тел. 02/ 942 34 70 (национален)

Централен офис: София 1517  
кв. "Сухата река" бул. "Ботевградско шосе" 44  
тел.: 02/ 942 34 00, факс.: 02/ 945 4634  
GSM 0889/ 444 991

Пловдив, с.Труд 4199  
ул. "Строевско шосе" 3  
тел./факс 032/ 953 666  
GSM 0885/ 808 003

Варна 9000, кв. "Владиславово"  
бул. "Атанас Москов" 13  
тел.: 052/ 504 514  
GSM 0885/ 808 004

София 2227, кв."Божурище"  
бул. "Европа" 180, склад 33  
тел.: 02/ 925 22 37  
GSM 0889/ 334 692

Проверил: Р.Ч./24.03.2015г



# ВАЛЕРИЙ С&М ГРУП АД

И Н С Т Р У М Е Н Т И Т Е В Б Ъ Л Г А Р И Я

62	8667-810201	Резервоар за масло	0.8л	1
63	8208-810201	Уплътняваща шайба на капачка за маслен резервоар		1
64	8020-810201	Капачка на резервоар за масло		1
65	8206-810206	болт	M6×105	1
66	8206-810205	болт	M6×95	1
67	8206-810204	болт	M6×96	1
68	8200-810202	Уплътнител на резервоара за масло	∅17×∅30×6	1
69	8609-810201	Сглобка на маховик		1
70	8403-810201	Перка		1
71	8669-810201	Задвижваща чашка	∅64×37	1
72	8NC12D8	гайка	M12×1.25×6H	1
73	8066-810102	Покриваща обвивка на приспособление за направление на въздушния поток	∅10×∅6.5×11	3
74		Сглобка на приспособлението за направление на въздушния поток		1
74-1	8206-810207	болт	M6×16	1
74-2	8677-810201	Притискаща плоча	∅56×1.0	1
74-3	8342-810206	Пружина на притискаща плоча	∅10×∅0.9×10	1
74-4	8625-810201	Зъбец		2
74-5	8342-810205	Пружина на зъбец	∅5.8×∅0.5×6.5	2
74-6	8121-810203	Задвижващо колело		1
74-7	8342-810207	Възвратна пружина	0.6×6×2205	1
74-8	8679-810201	wind guide cover insert	29.3×∅9	1
74-9	8024-810202	Капак на приспособлението за направляване на въздушната струя		1
74-10	8666-810205	Пластина с отвор за кабел	26.2×7.2×0.8	1
74-11	8678-810201	Зегеров пръстен на капака на приспособление за направление на въздушния	t=0.6	1



e-mail: [info@valerii.com](mailto:info@valerii.com) [www.valerii.com](http://www.valerii.com)  
Сервиз: тел. 02/ 942 34 70 (национален)

Централен офис: София 1517  
кв. "Сухата река" бул. "Ботевградско шосе" 44  
тел.: 02/ 942 34 00, факс.: 02/ 945 4634  
GSM 0889/ 444 991

Пловдив, с.Труд 4199  
ул. "Строевско шосе" 3  
тел./факс 032/ 953 666  
GSM 0885/ 808 003

Варна 9000, кв. "Владиславово"  
бул. "Атанас Москов" 13  
тел.: 052/ 504 514  
GSM 0885/ 808 004

София 2227, кв."Божурище"  
бул. "Европа" 180, склад 33  
тел.: 02/ 925 22 37  
GSM 0889/ 334 692

Проверил: Р.Ч./24.03.2015г



# ВАЛЕРИЙ С&М ГРУП АД

И Н С Т Р У М Е Н Т И Т Е В Б Ъ Л Г А Р И Я

		поток		
74-12	8130-810201	кабел	Ø3×1700 черен	
74-13	8001-810202	Коляно на колянов вал		1
75	8SABA29-08B	винт	ST2.9×8	5
76	8680-810201	отвор		1
77	8681-810201	Декоративен капак		1
78	8024-810201	капак		1
79	8ND06E08	гайка	M6×13	3
80	8SSDD0625D8.8	болт	M6×25	2
81	8610-810201	Сглобка за запалване		1
82		Спирачна пружина		1
83	8670-810201	Сглобка на спирачка		1
84	8666-810203	Въздушен дефлектор С/ лява предпазна преграда	t=0.8	1
85	8SBBD0510D8.8	винт	M5×10	2
86	8602-810201	резервоар	Ø56	1
87	8208-810202	Уплътнител на цилиндрова глава	t=1.35-1.4	1
88	8063-810102	Щифт на цилиндрова глава	Ø10×16	2
89	8645-810201	Изпускателен клапан	Ø20×73.3	1
90	8644-810201	Смукателен клапан	Ø23×73.3	1
91	8672-810201	Цилиндрова глава		1
92	8206-810202	Болт на заглушител	M6×78	2
93	8208-810208	Изолираща подложка на заглушител	t=1.3	1
94	8614-810201	Обшивка на заглушител		1
95	8208-810109	Уплътняваща шайба на заглушител	t=1.5	2
96	8671-810201	Капак на заглушител		1
97	8NC06D8	Гайка	M6	4
98	8611-810101	Запалваща свещ	F6RTC	1
99	8SSDD0845D8.8	болт	M8×45	4
100	8638-810201	Клапанна пружина	Ø20.2×Ø2.3×25.5	2
101	8637-810201	Пластина на клапанна пружина	Ø22.5×6	2
102	8639-810201	Повдигач на клапан	Ø5×125	2
103	8674-810201	Въздушен дефлектор на повдигач на клапан	44×42×1	1



e-mail: [info@valerii.com](mailto:info@valerii.com) [www.valerii.com](http://www.valerii.com)  
Сервиз: тел. 02/ 942 34 70 (национален)

Централен офис: София 1517  
кв. "Сухата река" бул. "Ботевградско шосе" 44  
тел.: 02/ 942 34 00, факс.: 02/ 945 4634  
GSM 0889/ 444 991

Пловдив, с.Труд 4199  
ул. "Строевско шосе" 3  
тел./факс 032/ 953 666  
GSM 0885/ 808 003

Варна 9000, кв. "Владиславово"  
бул. "Атанас Москов" 13  
тел.: 052/ 504 514  
GSM 0885/ 808 004

София 2227, кв."Божурище"  
бул. "Европа" 180, склад 33  
тел.: 02/ 925 22 37  
GSM 0889/ 334 692

Проверил: Р.Ч./24.03.2015г



# ВАЛЕРИЙ С&М ГРУП АД

И Н С Т Р У М Е Н Т И Т Е В Б Ъ Л Г А Р И Я

104	8206-810105	Болт на кобилица на клапан	M6×0.75-6g L=53	2
105	8641-810102	Кобилица на клапан	55×18	2
106	8649-810101	Нагласяща се гайка на кобилица на клапан	M6×0.75-6H	2
107	8648-810101	Гайка за кобилица на клапан	M6×0.75-6H	2
108	8208-810203	Уплътнител на глава на цилиндър	t=1.5	1
109	8020-810202	Глава на цилиндър	OHV	1
110	8206-810203	Болт на карбуратор	M6×82	2
111	8208-810206	Изолационна подложка на карбуратор А	t=1.3	1
112	8322-810201	Вентилационна тръба/ Изолационна подложка на карбуратор	∅15.8 t=8	1
113	8208-810207	Изолационна подложка на карбуратор В		1
114	8639-810201	Повдигач на дроселен клапан	∅2	1
115	8342-810204	Пружина на дроселен клапан		1
116	8613-810201	Сглобка на карбуратор	P15D	1
117	8208-810211	Шайба на въздушен филтър	t=2.6	1
118	8066-810201	Комплект втулки на въздушен филтър	∅9×∅7×5.3	2
119	8675-810201	Комплект на въздушен филтър		1
120	8292-810201	Гъба на въздушен филтър	90.7×21×5	1
121	8020-810203	Капак на всмукателната тръба		1
122	8615-810202	Въздушен филтър	95.5×78.2×20 1025B	1
123	8676-810201	Капак на въздушен филтър		1
124	8654-810201	Изпускателен клапан	∅8×90-75	1
125		Сглобка на бутален пръстен	∅56	1
126	8123-810201	Сглобка на зъбчата предавка	∅54 прави зъби	1



e-mail: [info@valerii.com](mailto:info@valerii.com) [www.valerii.com](http://www.valerii.com)  
Сервиз: тел. 02/ 942 34 70 (национален)

Централен офис: София 1517  
кв. "Сухата река" бул. "Ботевградско шосе" 44  
тел.: 02/ 942 34 00, факс.: 02/ 945 4634  
GSM 0889/ 444 991

Пловдив, с.Труд 4199  
ул. "Строевско шосе" 3  
тел./факс 032/ 953 666  
GSM 0885/ 808 003

Варна 9000, кв. "Владиславово"  
бул. "Атанас Москов" 13  
тел.: 052/ 504 514  
GSM 0885/ 808 004

София 2227, кв."Божурище"  
бул. "Европа" 180, склад 33  
тел.: 02/ 925 22 37  
GSM 0889/ 334 692

Проверил: Р.Ч./24.03.2015г