



ALL WAYS SOOTHER™

Instructions



gracobaby.eu • graco.co.uk • gracobaby.pl

GIM-0054E

**IMPORTANT!
READ CAREFULLY AND KEEP
FOR FUTURE REFERENCE.**

{Parts List}

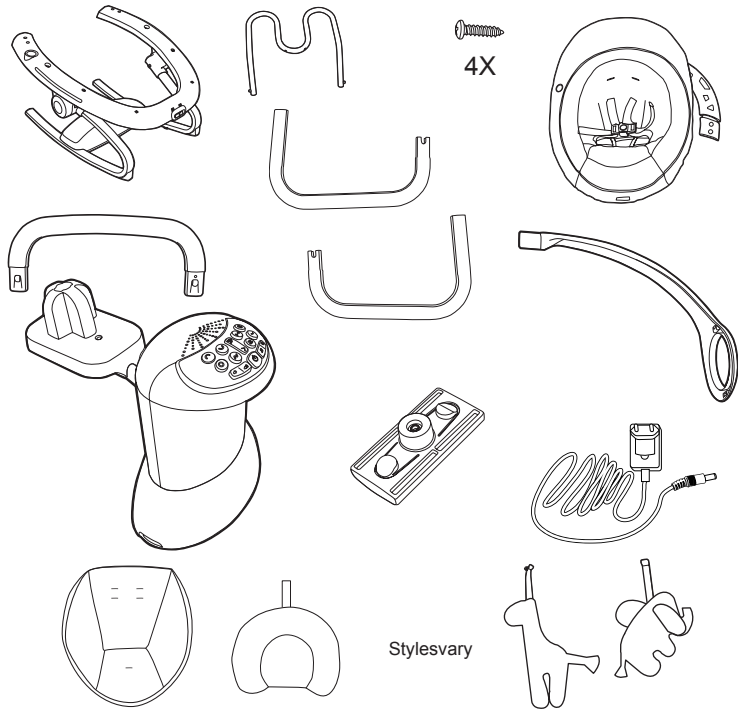

{Features on Certain Models}

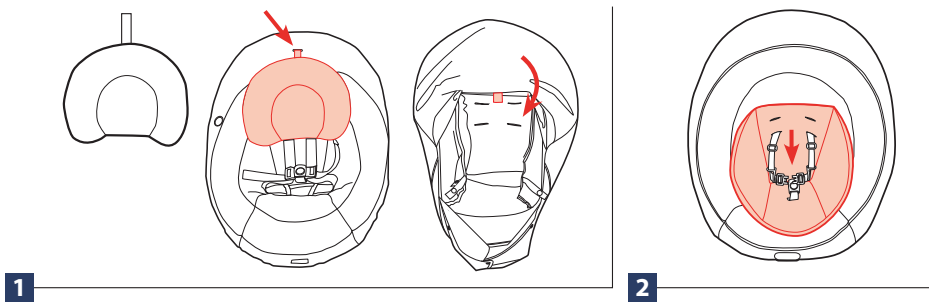

{Swing Mode}

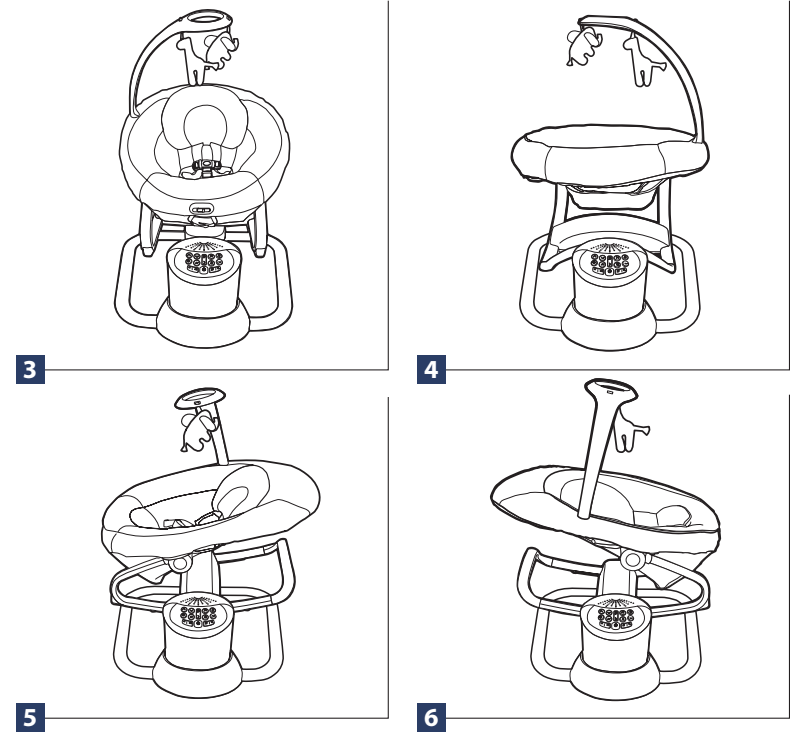

{Rocker Mode}

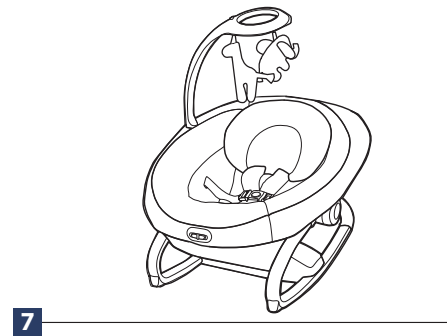

{ Seat Assembly }

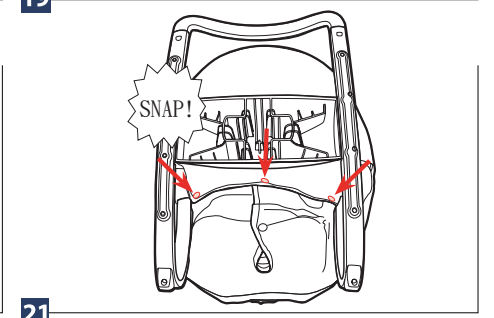
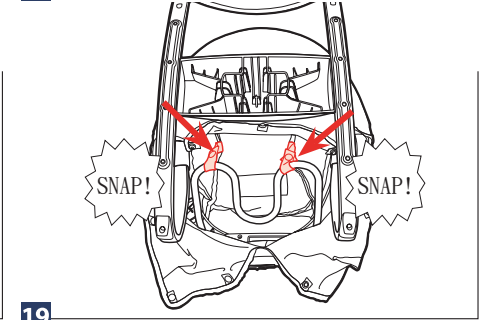
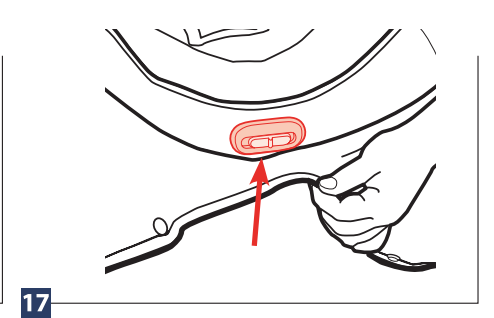
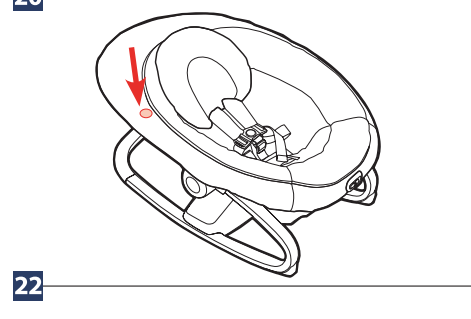
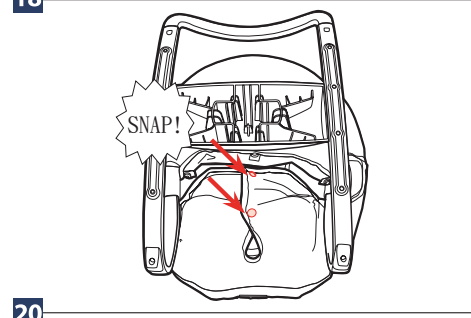
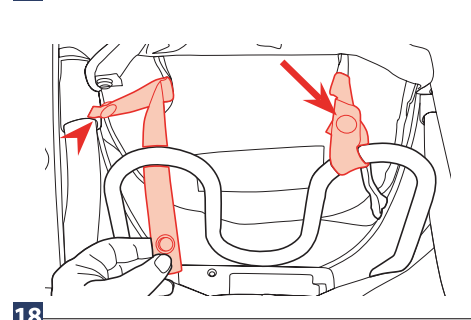
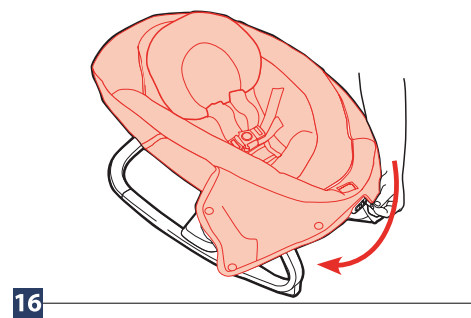
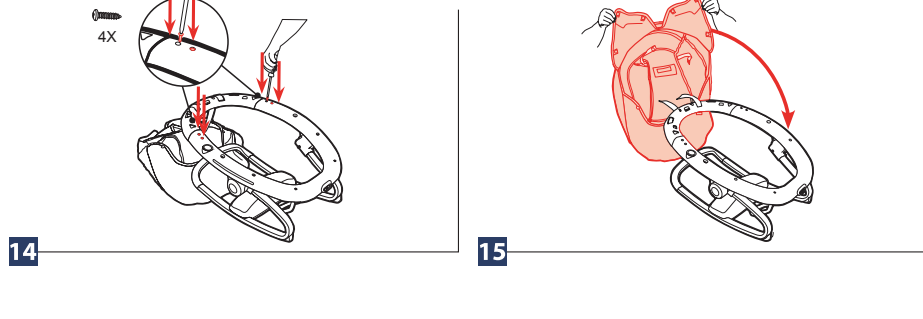
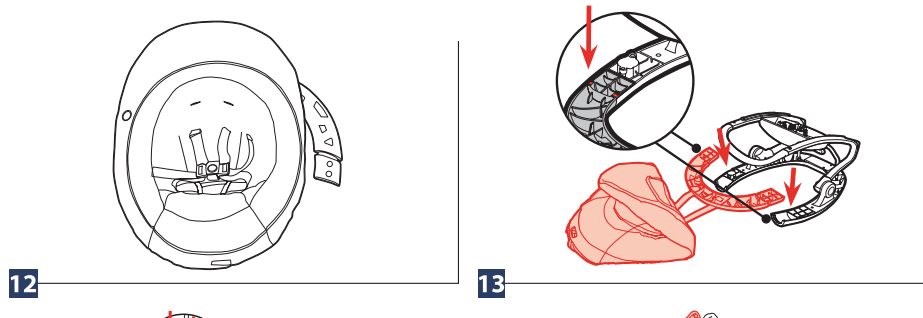
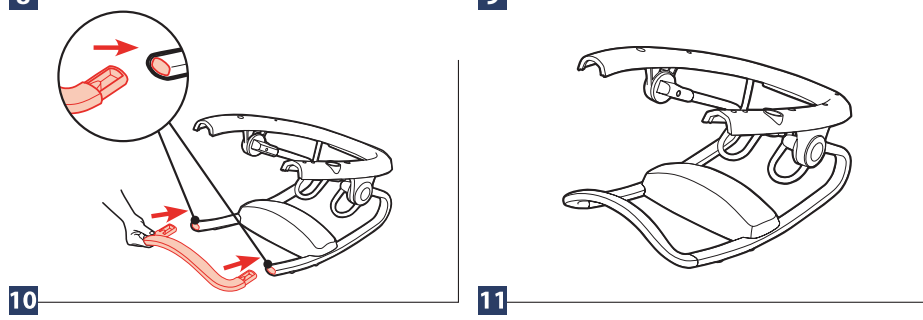
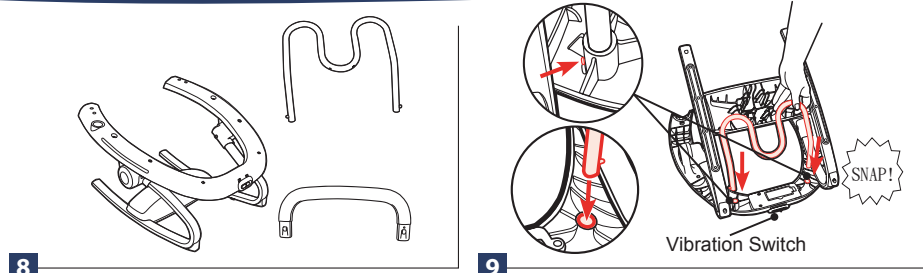

{Assembling Toybar}

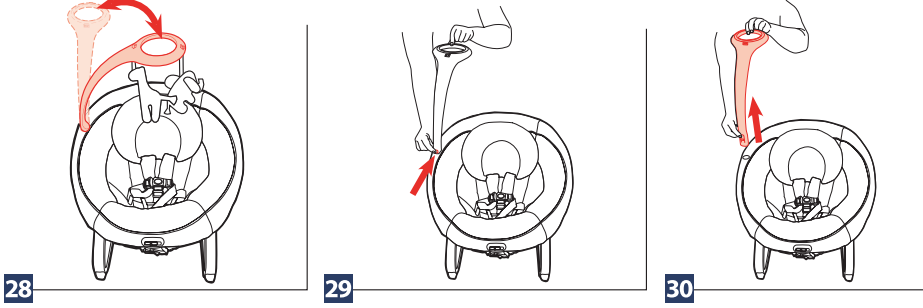
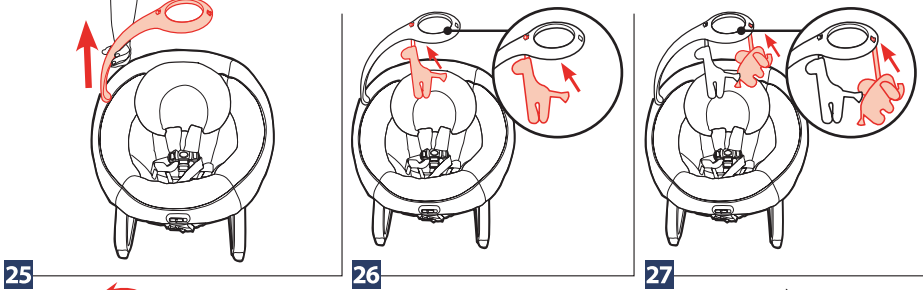
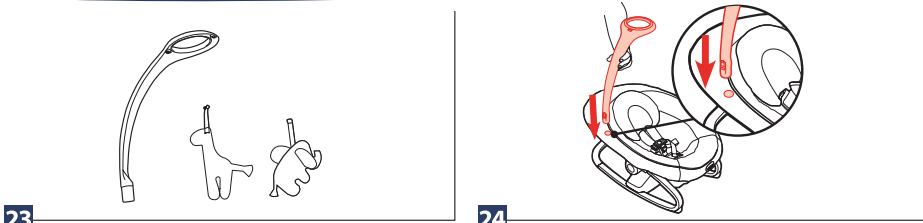

{Assembling Swing Frame}

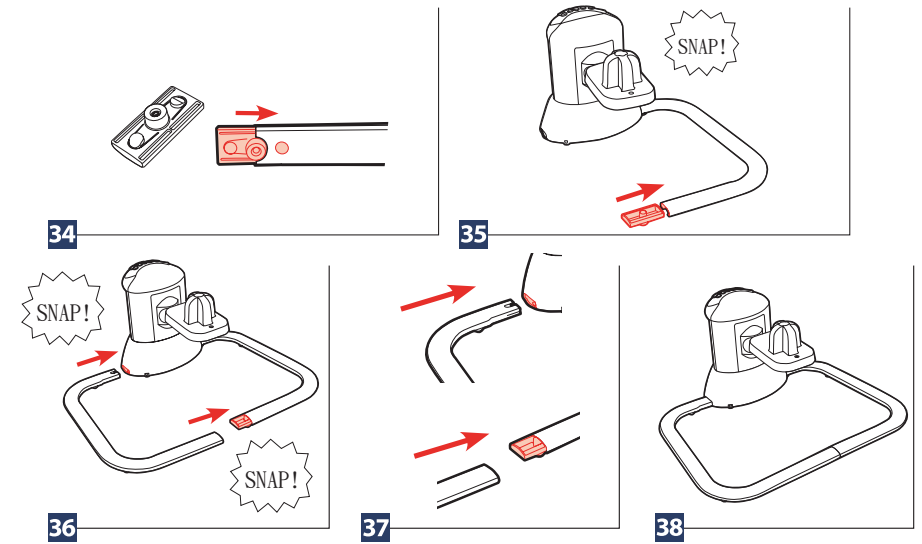
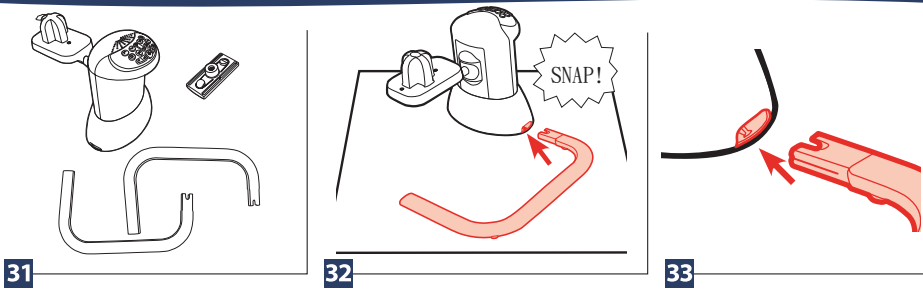

{Attaching Rocker to Swing Base}

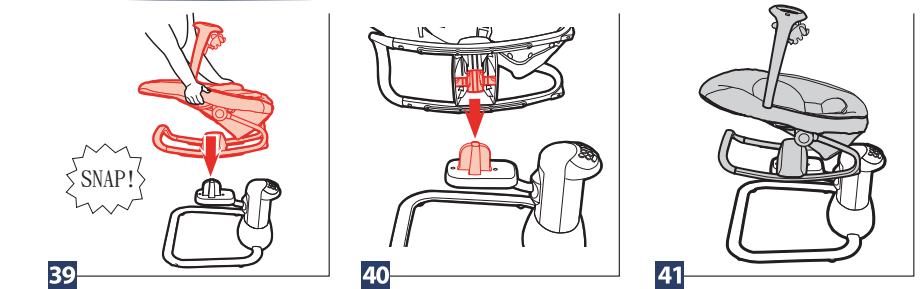

{To Remove Rocker}

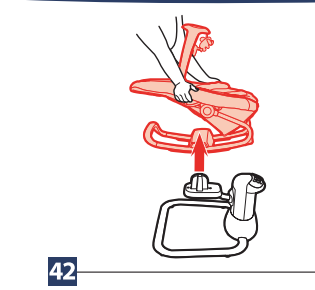

{ To Secure Child }

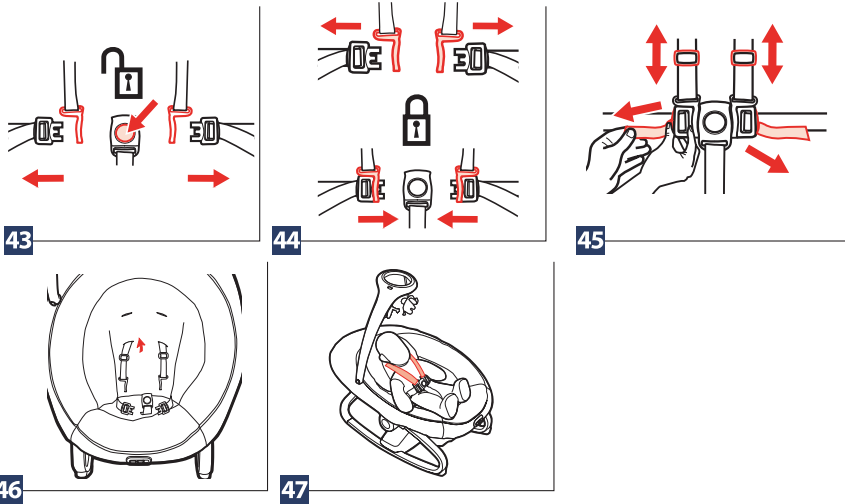

{ Recline Rocker }

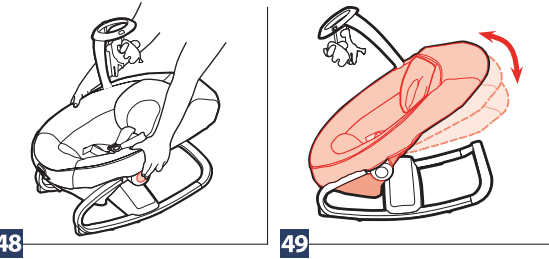

{ To Use Wall Plug }

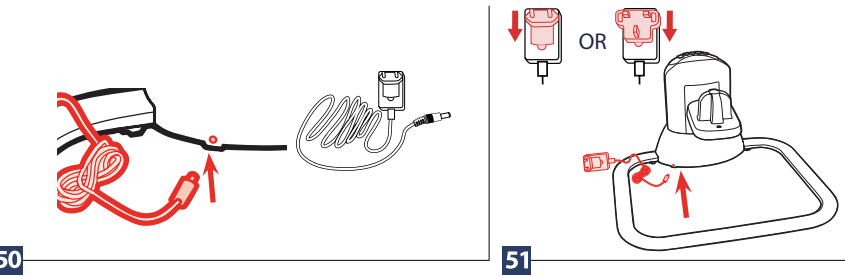

{ Starting Swing (6 Speeds) }

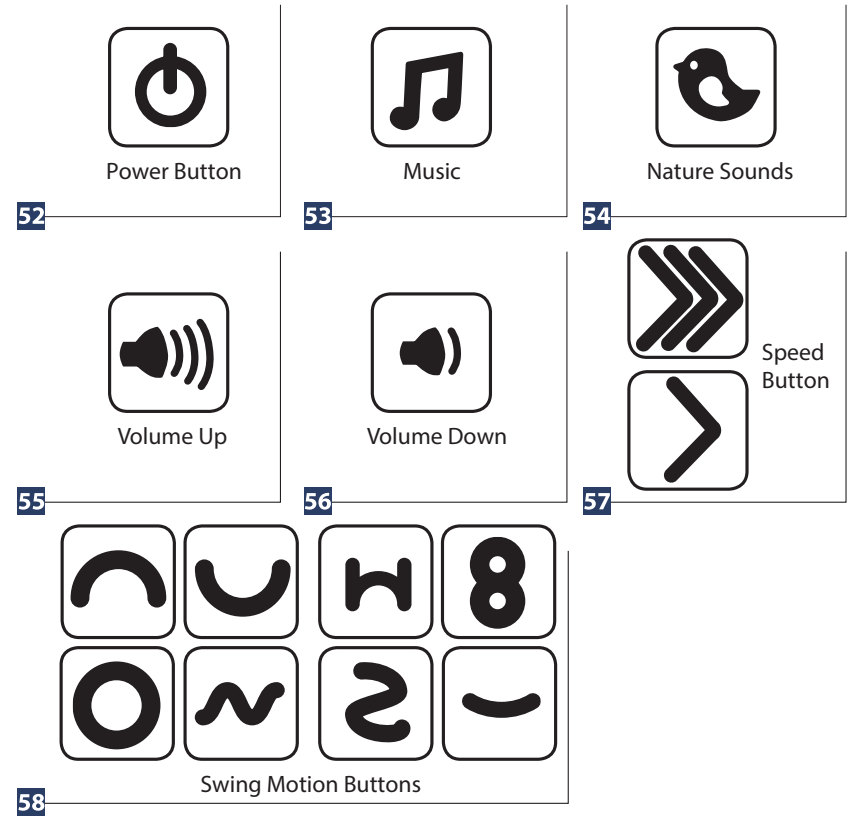
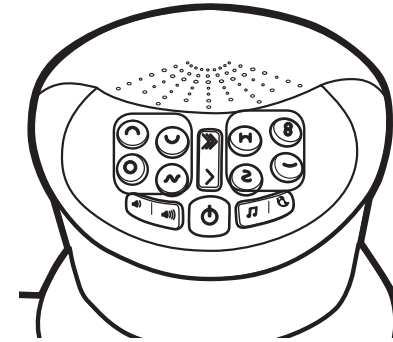

{To Use Vibration}

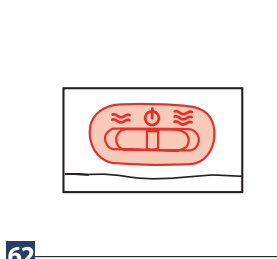
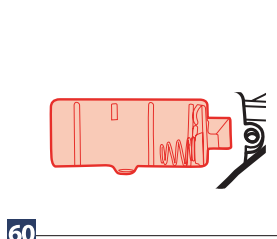
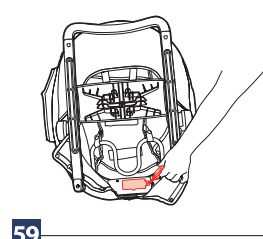

{To Remove Seat Pad}

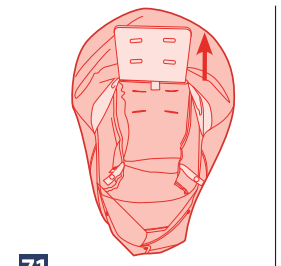
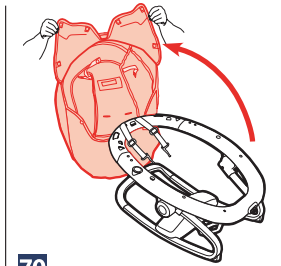
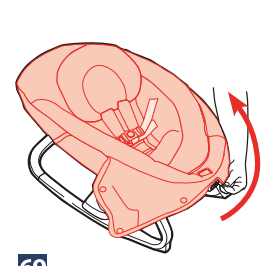
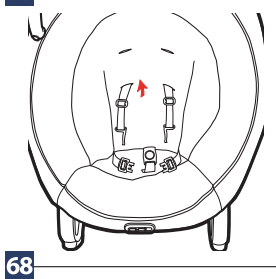
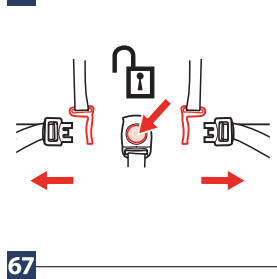
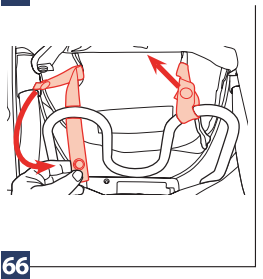
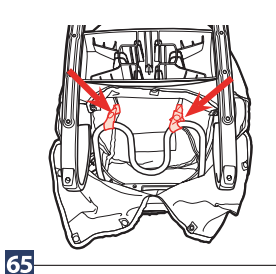
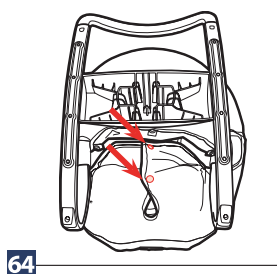
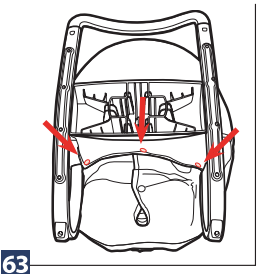

| | | |
|-----------|-------------|-----------|
| EN | English | 12-14 |
| FR | Français | 15-18 |
| DE | Deutsch | 19-22 |
| ES | Español | 23-26 |
| PT | Português | 27-30 |
| IT | Italiano | 31-34 |
| NL | Nederlands | 35-38 |
| HU | Magyar | 39-42 |
| SK | Slovenčina | 43-46 |
| DA | Dansk | 47-50 |
| SV | Svenska | 51-54 |
| FI | Suomi | 55-58 |
| NO | Norsk | 59-62 |
| RU | Русский | 63-66 |
| PL | Polski | 67-70 |
| EL | Ελληνικά | 71-74 |
| CS | Česky | 75-78 |
| HR | Hrvatski - | 79-82 |
| RO | Română | 83-86 |
| SR | Srpski | 87-90 |
| TR | Türkçe | 91-94 |
| SL | Slovenščina | 95-98 |
| ١٠٢-٩٩ | عربي | AR |

EN WARNING

Complies to EN 16232:2013+A1:2018 and EN 12790:2009

WARNING:
IMPORTANT! READ CAREFULLY
AND KEEP FOR FUTURE REFERENCE.
Failure to follow these warnings and the assembly instructions could result in serious injury or death.

- [1]** Never leave the child unattended.
- [2]** DO NOT use this product once your child can sit up unaided or weighs more than 9 kg.
- [3]** This product is not intended for prolonged periods of sleeping.
- [4]** Never use this product on an elevated surface (e.g. table etc). It is dangerous to use this product on an elevated surface e.g. a table.
- [5]** Always use the restraint system.
- [6]** DO NOT let children play with this product.
- [7]** DO NOT move or lift this product with the baby inside it.

This product does not replace a cot or bed. Should your child need to sleep, place the child in a suitable cot or bed.

DO NOT use the product if any components are broken or missing.

DO NOT use accessories or replacement parts other than those approved by the manufacturer.

Always use the restraint system.

NEVER use the toy bar to carry the product.

All assembly fittings should be unfolded completely and tightened properly before using the product.

To avoid suffocation, remove plastic bag

and packaging materials before using this product. The plastic bag and packaging materials should then be kept away from babies and children.

To prevent possible injury by entanglement, remove the toys when the child starts trying to get up on its hands and knees in a crawling position.

The product is intended to be assembled by adult.

The packaging has to be kept since it contains important information.

For Safe Battery Use:

Keep the batteries out of children's reach.

Non-rechargeable batteries are not to be recharged.

Rechargeable batteries are to be removed from the product before being charged.

Rechargeable batteries are only to be charged under adult supervision.

Different types of batteries or new and used batteries are not to be mixed.

Batteries are to be inserted with the correct polarity.

Exhausted batteries are to be removed from the product.

The supply terminals are not to be short-circuited.

Change batteries when product ceases to operate satisfactorily.

Always remove batteries if the product is not going to be used for a month or more. Batteries left in the unit may leak and cause damage. Store away from children.

Discard leaky batteries immediately. Leak batteries can cause skin burns or other personal injury. When discarding batteries, be sure to dispose of them in

the proper manner, according to the local regulations.

Transformers used with the product are to be regularly examined for damage to the cord, plug, enclosure and other parts, and in the event of such damage, they must not be used.

The product must only be used with the recommended transformers.

CARE & MAINTENANCE

From time to time check your product for loose screws, worn parts, torn material or stitching. Replace or repair the parts as needed. Use only Graco replacement parts.

To clean frame, use only household soap and warm water.

Refer to the care label for instructions on cleaning the fabric parts of the swing.

No bleach or detergent.

Excessive exposure to sun or heat could cause fading or warping of parts.



The crossed out wheeled bin symbol indicates the product is to be recycled.

PROBLEM SOLVING

Swing Won't Operate:

1. Speed setting too low. Push swing to start.
2. Baby grabbing swing legs. (Discontinue use.)
3. All LED lights blinking and swing not moving, check for obstacle blocking swing or that load is over 9 kg.
4. Swing turns off automatically after

continuously running for 4 hours. Press power button to turn swing back on.

Seat Doesn't Swing Very Fast:

1. Control setting too low.
2. Blanket hanging down, causing increased wind resistance.
3. Baby too heavy or too active. (Discontinue use.)
4. Soft carpet (swings higher on hard floors).

INSTRUCTIONS

Features on Certain Models

See images 1, 2

Swing Mode

See images 3-6

Rocker Mode

See image 7

Seat Assembly

See images 8-22

Assembling Toybar

See images 23-30

Assembling Swing Frame

See images 31-38

Attaching Rocker to Swing Base

See images 39-41

To Remove Rocker

See image 42

To Secure Child

See images 43-47

Recline Rocker

See images 48-49

To Use Wall Plug

See images 50-51

DO NOT place product near water and moisture. DO NOT use the product near possible wet areas, such as a bathtub, shower, wash basin, sink, laundry tub, swimming pool, wet basement, etc.

DO NOT use the AC adaptor if it has been exposed to liquids, has been dropped, or is damaged.

Protect the power cord. Place it so it is not walked on or pinched by furniture or other items.

Strangulation Hazard: Keep this cord out of the reach of children. DO NOT use with an extension cord. Use only power cord provided.

Starting Swing (6 Speeds)

See images 52-58

Always use the restraint system. After fastening buckles, adjust belts to get a snug fit around your infant.

To Turn Swing ON:

Press power button on, and select desired motion to start the swing.

Change speed if needed by pressing speed up (>>>) for faster speeds or speed down (>) for slower.

To Turn Swing OFF:

Press power button again to turn off. It will take a few seconds for the swing to return to neutral position, during which time the power LED light will flash until the swing turns off.

The seat may be stopped at any time the motor is running without damaging the motor.

To Use Vibration

See images 59-62

Find battery lid under the seat. Remove it with a key and insert 1-D (LR20-1.5V)

battery in the module. Replace lid.

Choose one of the two vibration modes.

To Remove Seat Pad

see images 63-71

FR AVERTISSEMENTS ⚠

Conforme à la norme EN 16232:2013+A1:2018 et EN 12790:2009

AVERTISSEMENT IMPORTANT — Lire attentivement les instructions avant toute utilisation et les conserver pour toute référence ultérieure.

Ne pas suivre les avertissements, recommandations et instructions de montage, peut entraîner un risque de blessures graves ou la mort.

- [1] Ne jamais laisser l'enfant sans surveillance.
- [2] Ne pas utiliser ce produit si votre enfant tient assis tout seul ou s'il pèse plus de 9 kg.
- [3] Ce produit n'est pas conçu pour des périodes de sommeil prolongées.
- [4] Il est dangereux d'utiliser ce produit sur une surface en hauteur (par exemple une table).
- [5] Toujours utiliser le système de retenue.
- [6] Ne pas déplacer et ne pas soulever ce produit quand le bébé est à l'intérieur.
- [7] Ne pas monter ni descendre les escaliers avec l'enfant dans le produit.

Pour prévenir toute blessure grave voire la mort suite à la chute d'un enfant ou sa strangulation dans les sangles :

Non recommandé pour les enfants qui peuvent s'asseoir tout seuls.

AVERTISSEMENT — Ne pas laisser les enfants jouer avec ce produit.

AVERTISSEMENT — Pour éviter les blessures, s'assurer que les enfants ne sont pas à proximité lors du pliage et du dépliage du produit.

ATTENTION: Toujours utiliser sur une surface plane et égale.

Ce produit ne remplace pas un couffin ou un lit pour bébé. Si votre enfant a besoin de dormir, il convient de le placer dans un couffin ou un lit adapté.

ATTENTION: Ne pas utiliser la balançoire sans le coussin.

RISQUE DE STRANGULATION : Un enfant peut s'étrangler dans les sangles de retenue desserrées. NE JAMAIS laisser l'enfant dans le produit lorsque les sangles sont desserrées ou défaites.

ATTENTION: Ne pas laisser la balançoire près d'un produit qui pourrait présenter un risque d'étouffement ou d'étranglement (par exemple cordons de rideaux, etc.).

Les cordons présentent un risque de strangulation. NE PAS placer autour du cou de votre enfant des objets ayant des cordons, comme un capuchon ou une tétine.

NE PAS attacher de corde aux jouets, et passer de cordelette en travers de la balancelle.

ATTENTION: Ne pas utiliser le produit si un ou plusieurs éléments sont cassés ou manquants.

Balançoire destinée à des enfants de moins de 9kg.

NE JAMAIS utiliser cette balancelle comme moyen de transporter un bébé dans un véhicule motorisé.

NE JAMAIS utiliser la balancelle dans une poussette.

ATTENTION: Ne pas utiliser le produit si un ou plusieurs éléments sont cassés ou manquants. N'utilisez pas d'accessoires ou de pièces de rechange autres que ceux

agréés par le fabricant.

ATTENTION aux risques liés au feu dans le voisinage de la balançoire: poeles, cheminées, cuisinières et autres sources de forte chaleur. Ce produit doit être assemblé par un adulte.

Ce produit doit être assemblé par un adulte. Suivre soigneusement les instructions, En cas de difficulté, contacter le Service Consommateurs. Surveiller les enfants pour s'assurer qu'ils ne jouent pas avec la balançoire.

ATTENTION: n'utiliser que le fil de branchement fourni. les adaptateurs utilisés avec la balancelle suspendue pour enfant doivent être régulièrement examinés afin de déceler d'éventuels dommages sur le cordon, la prise, le boîtier et les autres parties et dans le cas où de tels dommages devaient être décelés, l'adaptateur ne doit pas être utilisé.

Suivre soigneusement les instructions, En cas de difficulté, contacter le Service Consommateurs.

Surveiller les enfants pour s'assurer qu'ils ne jouent pas avec la balançoire.

RISQUE D'ÉTOUFFEMENT : La balancelle peut rouler sur des surfaces molles, entraînant ainsi un risque d'asphyxie pour l'enfant. NE JAMAIS placer la balancelle sur les lits, sofas ou autres surfaces souples.

RISQUE DE CHUTE : Les mouvements de l'enfant peuvent faire glisser la balancelle. Toujours garder la balancelle à portée de main lorsqu'elle ne se trouve pas sur le sol ou le plancher.

Ne soulevez pas le siège par capuche.

UTILISATION SURE DES PILES ET BATTERIES:

Conserver les piles et batteries hors de portée des enfants.

les piles doivent être insérées avec la polarité correcte N'utiliser que les piles ou batteries recommandées (voltage et taille).

Les piles déchargées doivent être retirées de la balancelle.

NE PAS court circuiter les piles.

Les piles rechargeables doivent être ôtées de la balançoire pour être rechargées.

Les piles rechargeables ne doivent l'être que par un adulte.

Il ne faut pas mélanger différentes sortes de piles, ni mélanger des piles neuves et usagées.

Pour éviter toute fuite de liquide acide ou risque d'explosion, ne jamais jeter une pile au feu ni tenter de recharger une pile non rechargeable.

Ne jamais recharger une pile rechargeable avec un chargeur prévu pour un autre type de pile.

Les piles non rechargeables ne doivent pas être rechargées.

Les piles qui fuient peuvent créer des risques de brûlure et de blessures. Jeter immédiatement les piles qui fuient dans les poubelles prévues pour. Toujours mettre les piles au rebut dans le respect de la réglementation locale.

Toujours retirer les piles si le produit n'est pas utilisé durant un mois ou plus. Des piles qui fuient peuvent endommager le produit. Ranger à l'écart des enfants.

ENTRETIEN ET MAINTENANCE

Vérifiez régulièrement si des vis sont desserrées, si des pièces sont usées ou si des éléments sont déchirés ou décousus sur votre produit. Remplacez ou réparez les pièces endommagées si nécessaire. Utilisez uniquement des pièces de rechange Graco.

Pour nettoyer le cadre, utilisez uniquement du savon ménager et de l'eau chaude.

Consultez l'étiquette d'entretien pour des instructions sur le nettoyage des pièces en tissu de la balançoire.

Il ne faut utiliser aucun agent de blanchiment ni détergent.

L'exposition excessive au soleil ou à la chaleur peut décolorer ou déformer les pièces.



Le symbole de la poubelle sur roues barrée indique que le produit doit être recyclé.

RÉSOLUTION DE PROBLÈMES

La balançoire ne fonctionne pas :

1. Réglage de la vitesse trop bas. Appuyez sur la balançoire pour démarrer.
2. Bébé attrape les pieds de la balançoire. (Cessez l'utilisation.)
3. Si tous les voyants LED clignotent et la balançoire ne bouge pas, recherchez un obstacle qui bloque la balançoire ou vérifiez si la charge est supérieure à 9 kg.

4. La balançoire s'éteint automatiquement après avoir fonctionné en continu pendant 4 heures. Appuyez sur le bouton d'alimentation pour remettre la balançoire en marche.

Le siège ne se balance pas très vite :

1. Réglage de commande trop bas.
2. Une couverture pend, causant une résistance au vent accrue.
3. Bébé trop lourd ou trop actif. (Cessez l'utilisation.)
4. Tapis souple (se balance plus haut sur les sols durs).

INSTRUCTIONS

Fonctions sur certains modèles

Voir les images 1, 2

Mode balançoire

Voir les images 3-6

Mode fauteuil à bascule

Voir l'image 7

Assemblage du siège

Voir les images 8-22

Assemblage de la barre de jouets

Voir les images 23-30

Assemblage du cadre de la balançoire

Voir les images 31-38

Fixation du fauteuil à bascule à la base de la balançoire

Voir les images 39-41

Pour retirer le fauteuil à bascule

Voir l'image 42

Pour sécuriser l'enfant

Voir les images 43-47

Incliner le fauteuil à bascule

Voir les images 48-49

Pour utiliser la prise murale

Voir les images 50-51

Ne placez PAS le produit à proximité de l'eau et de l'humidité. N'utilisez PAS le produit à proximité de zones potentiellement humides, telles qu'une baignoire, une douche, un évier, un lavabo, une lessiveuse, une piscine, un sous-sol humide, etc.

N'utilisez PAS l'adaptateur secteur CA s'il a été exposé à des liquides, est tombé ou est endommagé.

Protégez le cordon électrique. Placez-le de sorte qu'il ne soit pas possible de marcher dessus ou qu'il ne soit pas pincé par des meubles ou d'autres objets.

Risque d'étranglement : Conservez ce cordon hors de portée des enfants. N'utilisez PAS de rallonge. Utilisez uniquement le cordon électrique fourni.

Démarrage de la balançoire (6 vitesses)

Voir les images 52-58

Utilisez toujours le système de retenue. Après avoir fermé les boucles, réglez les ceintures pour obtenir un bon ajustement autour de votre bébé.

Pour mettre la balançoire en marche :

Appuyez sur le bouton d'alimentation pour la mise en marche et sélectionnez le mouvement souhaité pour démarrer la balançoire.

Modifiez la vitesse si nécessaire en appuyant sur Vitesse + (>>>) pour augmenter la vitesse ou sur Vitesse - (>) pour la diminuer.

Pour éteindre la balançoire :

Appuyez à nouveau sur le bouton d'alimentation pour l'éteindre. Quelques secondes sont nécessaires pour que la balançoire repasse en position neutre, durée pendant laquelle le voyant LED d'alimentation clignote jusqu'à l'arrêt de la balançoire.

Le siège peut être arrêté à tout moment lorsque le moteur fonctionne sans endommager le moteur.

Pour utiliser les vibrations

Voir les images 59-62

Trouvez le couvercle de la pile sous le siège. Enlevez-le avec une clé et insérez 1 pile D (LR20-1,5 V) dans le module. Remettez le couvercle.

Choisissez l'un des deux modes de vibrations.

Pour retirer l'assise du siège

voir les images 63-71

DE **WARNHINWEISE**

Entspricht EN 16232:2013+A1:2018 und EN 12790:2009

WARNUNG
WICHTIG — Diese Anleitung vor Gebrauch sorgfältig lesen und für späteres Nachlesen aufbewahren.

Ein Nichtbeachten dieser Warnungen und der Zusammenbauanleitung kann zu schweren Verletzungen oder sogar zum Tode führen.

- [1]** Das Kind nie unbeaufsichtigt lassen.
- [2]** Dieses Produkt nicht mehr verwenden, sobald Ihr Kind ohne Unterstützung sitzen kann oder mehr als 9 kg wiegt.
- [3]** Dieses Produkt ist nicht für längere Schlafzeiten vorgesehen.
- [4]** Dieses Produkt niemals auf einer erhöhten Fläche (z. B. einem Tisch) verwenden.
- [5]** Immer das Rückhaltesystem benutzen.
- [6]** Kinder nicht mit diesem Produkt spielen lassen.
- [7]** Dieses Produkt nicht bewegen oder anheben, wenn sich das Baby darin befindet.

Um schweren Verletzungen oder Tod des Kindes durch Fallen oder Strangulation in den Gurten vorzubeugen, ist Folgendes zu beachten:

Nicht für Kinder zu empfehlen, die ohne fremde Hilfe aufrecht sitzen können.

WARNHINWEIS: Nicht mit dem Kind im Produkt treppauf oder treppab tragen.

WARNUNG — Um Verletzungen zu vermeiden, ist sicherzustellen, dass Kinder beim Auf- und Zusammenklappen dieses Produktes fern gehalten werden.

WARNUNG: Nur auf einem flachen, ebenen Untergrund benutzen.

Dieses Produkt ersetzt weder Wiege noch Bett. Wenn Ihr Kind schlafen muss, sollte es in eine geeignete Wiege oder ein Bett gelegt werden.

WARNUNG: Benutzen Sie dieses Produkt nie ohne das Sitzpolster

STRANGULATIONSGEFAHR: Das Kind kann sich in losen Rückhaltegurten strangulieren. Lassen Sie Ihr Kind NIEMALS im Produkt, wenn die Gurte lose oder offen sind.

WARNING: Platzieren oder lassen Sie dieses Produkt niemals in der Nähe eines anderen Produktes, von dem eine Erstickungs- oder Stangulationsgefahr ausgehen kann; z.B. Schnüre, Rollo- oder Gardinenkordeln, etc.

Schnüre können zur Strangulation führen. NIEMALS Sachen mit Schnüren, wie z.B. Mützenbänder oder Schnullerkordeln um den Hals des Kindes legen.

NIEMALS Schnüre über das Produkt spannen oder Schnüre an den Spielzeugen befestigen.

Benutzen Sie das Produkt nicht mehr, wenn es beschädigt oder zerbrochen ist.

Babyschaukel für Kinder bis zu einem Gewicht von 9 kg.

Diese Schaukel NIEMALS zum Transport eines Kleinkindes in einem Kraftfahrzeug verwenden.

Schaukel NIEMALS in einem Kinderwagen verwenden.

WARNUNG: Verwenden Sie das Produkt nicht, wenn Bauteile beschädigt, zerrissen oder verloren gegangen sind und verwenden Sie nur vom Hersteller zugelassene Ersatzteile. Verwenden

Sie ausschließlich vom Hersteller zugelassenes Zubehör bzw. Ersatzteile.

WARNUNG: Seien Sie sich des Risikos von offenem Feuer und anderen Gefahrenquellen mit starker Hitze, wie z.B. elektrischen Heizelementen, Gasfeuern, etc. in der Nähe des Produktes bewusst. Dieses Produkt muß von einem Erwachsenen zusammengebaut werden. Befolgen Sie sorgfältig die Bedienungsanleitung. Falls Sie irgendwelche Schwierigkeiten haben, kontaktieren Sie bitte unseren Kundenservice.

Dieses Gerät ist nicht zum Gebrauch durch Personen (einschließlich Kindern) mit eingeschränkten physischen, sensorischen oder mentalen Fähigkeiten oder mangelnden Erfahrungen und mangelndem Wissen vorgesehen, wenn diese nicht von einer für ihre Sicherheit verantwortlichen Person beaufsichtigt oder in den Gebrauch des Geräts eingewiesen werden.

Kinder sollten beaufsichtigt werden, damit sichergestellt ist, dass sie nicht mit dem Stromgerät spielen.

ERSTICKUNGSGEFAHR: Auf weichen Oberflächen kann die Schaukel umkippen und das Kind ersticken. NIEMALS auf Betten, Sofas oder andere weiche Oberflächen stellen.

STURZGEFAHR: Durch Bewegungen des Kindes kann die Schaukel verrutschen. Bleiben Sie immer in unmittelbarer Nähe, wenn sich die Schaukel nicht auf dem Fußboden oder auf einer festen Unterlage befindet.

Verwenden Sie niemals die Spielzeugstange, um das Produkt zu tragen.

SICHERER UMGANG MIT BATTERIEN:

Bewahren Sie die Batterien außer der Reichweite von Kindern auf.

Batterien müssen mit der richtigen Polarität eingesetzt werden.

Es dürfen nur die empfohlenen oder gleichwertige Batterien, bzgl. Spannung und Größe, verwendet werden.

Entfernen Sie leere Batterien aus dem Produkt.

NIEMALS die Netzanschlußklemmen kurzschließen.

Wiederaufladbare Batterien müssen zum Aufladen aus dem Produkt herausgenommen werden.

Wiederaufladbare Batterien dürfen nur unter Aufsicht von Erwachsenen aufgeladen werden.

Keine alten und neuen Batterien kombinieren. Keine Batterien unterschiedlichen Typs kombinieren.

Keine neuen und alten Batterien kombinieren.

Unter Umständen können Batterien explodieren, wenn Batterien ins Feuer geworfen werden oder wenn versucht wird, nicht wiederaufladbare Batterien aufzuladen.

Niemals einen Akku eines Typs in einem Ladegerät aufladen, der für einen anderen Akkutyp hergestellt wurde.

Nicht-wiederaufladbare Batterien können nicht wieder aufgeladen werden.

Auslaufende Batterien unverzüglich entsorgen.

Auslaufende Batterien können Hautbrennen oder andere persönliche Verletzungen verursachen. Bitte achten

Sie bei der Entsorgung von Batterien darauf, sie ordnungsgemäß nach den örtlichen Vorschriften zu entsorgen.

Falls das Produkt für einen Monat oder länger nicht benutzt wird, Batterien herausnehmen. Verbleibende Batterien können auslaufen und die Einheit zerstören. Fern von Kindern aufbewahren.

Empfohlener Batterie-Typ - Alkaline, Einweg-.

Wechseln Sie die Batterien aus, wenn das Produkt nicht mehr zufriedenstellend arbeitet.

PFLEGE UND WARTUNG

Untersuchen Sie Ihr Produkt gelegentlich auf gelockerte Schrauben, abgenutzte Teile, verschlissene Materialien oder aufgerissene Nähte. Ersetzen oder reparieren Sie die Teile bei Bedarf. Verwenden Sie nur Graco-Ersatzteile.

Reinigen Sie das Gestell nur mit handelsüblicher Seife und warmem Wasser.

Beachten Sie zur Reinigung der Textilteile der Schaukel die Anweisungen am Pflegeetikett.

Nicht bleichen oder mit Reinigungsmitteln behandeln.

Bei übermäßiger Sonnenbestrahlung oder Hitzeeinwirkung können Teile verblassen oder sich verformen.



Das Symbol der durchgestrichenen Mülltonne auf Rädern zeigt an, dass das Produkt dem Recycling

zugeführt werden muss.

PROBLEMLÖSUNG

Schaukel funktioniert nicht:

1. Geschwindigkeit ist zu gering eingestellt. Drücken Sie die Schaukel, damit sie startet.
2. Baby greift Beine der Schaukel. (Nutzung einstellen.)
3. Alle LED-Lichter blinken und die Schaukel bewegt sich nicht. Prüfen, ob Hindernisse die Schaukel blockieren oder die Last 9 kg übersteigt.
4. Die Schaukel schaltet sich nach 4 Stunden kontinuierlichem Betrieb automatisch aus. Drücken Sie zum Wiedereinschalten der Schaukel die Ein-/Austaste.

Sitz schaukelt nicht allzu schnell:

1. Prüfen Sie, ob die Geschwindigkeit zu gering eingestellt ist.
2. Decke hängt herunter und erhöht Luftwiderstand.
3. Baby zu schwer oder zu aktiv. (Nutzung einstellen.)
4. Weicher Teppich (schaukelt auf harten Böden höher).

ANWEISUNGEN

Funktionen und Merkmale bestimmter Modelle

Siehe Abbildungen 1, 2

Schaukelmodus

Siehe Abbildungen 3-6

Wiegemodus

Siehe Abbildung 7

Sitz montieren

Siehe Abbildungen 8-22

Spielzeugleiste befestigen

Siehe Abbildungen 23-30

Schaukelgestell montieren

Siehe Abbildungen 31-38

Wiege an Schaukelbasis anbringen

Siehe Abbildungen 39-41

Wiege entfernen

Siehe Abbildung 42

Kind sichern

Siehe Abbildungen 43-47

Wiege neigen

Siehe Abbildungen 48-49

Stecker nutzen

Siehe Abbildungen 50-51

Platzieren Sie das Produkt NICHT in der Nähe von Wasser und Feuchtigkeit. Verwenden Sie das Produkt NICHT in der Nähe von Orten, an denen es feucht werden könnte, wie bspw. in der Nähe von Badewannen, Duschen, Waschbecken, Spülbecken, Wäschetonnen, Schwimmb Becken, in feuchten Kellern usw.

Verwenden Sie das Netzteil NICHT, falls es Flüssigkeiten ausgesetzt war, heruntergefallen ist oder beschädigt wurde.

Schützen Sie das Netzkabel. Verlegen Sie es so, dass niemand darüber stolpert und es nicht durch Möbel oder andere Gegenstände eingeklemmt wird.

Strangulationsgefahr: Achten Sie darauf, dass Ihr Kind das Kabel nicht erreichen kann. Verzichten Sie auf Verlängerungskabel. Verwenden Sie nur das mitgelieferte Netzkabel.

Schaukel starten (6 Geschwindigkeiten)

Siehe Abbildungen 52-58

Immer das Rückhaltesystem verwenden. Passen Sie nach Schließen der Schnallen die Gurte so an, dass Ihr Kind sicher gehalten wird.

Schaukel einschalten:

Drücken Sie die Ein-/Austaste, und wählen Sie zum Starten der Schaukel die gewünschte Bewegung.

Ändern Sie die Geschwindigkeit bei Bedarf, indem Sie zum Beschleunigen die Beschleunigungstaste (>>>) und zum Verlangsamen die Verlangsamungstaste (>) drücken.

Schaukel abschalten:

Drücken Sie die Ein-/Austaste zum Abschalten noch einmal. Es dauert einige Sekunden, bis die Schaukel in die neutrale Position zurückkehrt. Während dieser Zeit blinkt die Betriebs-LED, bis sich die Schaukel abschaltet.

Der Sitz kann während des Motorenbetriebs jederzeit gestoppt werden, ohne dass der Motor beschädigt wird.

Vibration nutzen

Siehe Abbildungen 59-62

Suchen Sie nach der Batteriefachabdeckung unter dem Sitz. Entfernen Sie sie mit einem Schlüssel und legen Sie eine 1-D-Batterie (LR20, 1,5 V) in das Modul ein. Bringen Sie die Abdeckung wieder an.

Wählen Sie einen der beiden Vibrationsmodi.

Sitzpolster abnehmen

siehe Abbildungen 63-71

ES ADVERTENCIAS ▲

Cumplimiento con la norma EN 16232:2013+A1:2018 y EN 12790:2009

ATENCIÓN:

¡¡¡IMPORTANTE: Conserve estas instrucciones para futuras consultas. Si no se respetan las advertencias aquí ofrecidas y las instrucciones de montaje, corre el riesgo de provocar lesiones graves e incluso mortales.

- [1] Nunca deje al niño sin vigilancia.
- [2] No use este producto una vez que el niño se mantenga sentado sin ayuda o pese más de 9 kg.
- [3] Este producto no está diseñado para períodos prolongados de sueño.
- [4] Nunca use el producto en una superficie elevada (mesas, etc.).
- [5] Use siempre el sistema de retención.
- [6] No deje al niño jugar con este producto.
- [7] No mueva ni levante el producto con el niño dentro.

Para evitar que se produzcan lesiones graves o el fallecimiento de un niño como consecuencia de una caída o por estrangulamiento por las correas:

Uso no recomendado para niños que puedan permanecer sentados por sí mismos.

ATENCIÓN: No lo transporte escaleras arriba o abajo con el niño en el artículo.

ATENCIÓN: Para evitar lesiones, mantenga al niño alejado mientras pliega y despliega este producto.

ATENCIÓN: Utilice este producto siempre sobre una base firme y llana, como el suelo.

Este producto no es sustituto de una

cama o un moisés. Si su hijo necesita dormir, colóquelo en un capazo, un moisés o una cama adecuados.

ATENCIÓN: No utilice este producto sin el almohadillado del asiento.

PELIGRO DE ESTRANGULAMIENTO: El niño podría estrangularse con las correas de la retención sueltas. NO deje NUNCA al niño en el artículo cuando las correas estén sueltas o sin abrochar.

ATENCIÓN: No abandone el lugar donde esté el columpio ni lo coloque junto a otro producto que pueda provocar riesgo de asfixia o estrangulamiento, como pueden ser cuerdas, cordones de persianas o cortinas, etc.

Los cordeles y cordones pueden provocar estrangulamientos. NO coloque ningún elemento con un cordón alrededor del cuello del bebé, como pueden ser los cordones de los chupetes o de cierre de una capucha, etc.

NO deje ningún cordón ni cordel colgados encima del producto, ni ate cordeles a los juguetes.

ES DEJE DE UTILIZAR EL COLUMPIO si resulta dañado o si se rompe.

El columpio se ha diseñado para niños de hasta 9 kg.

No utilice NUNCA este columpio para transportar a un bebé en un vehículo a motor.

No utilice NUNCA el columpio en un carrito.

ATENCIÓN: No use el producto si le faltan alguna pieza o si hay piezas rotas. Use solo las piezas de recambio aprobadas por el fabricante. No use accesorios ni piezas de recambio distintos de los aprobados por el fabricante.

ATENCIÓN: Esté atento al riesgo que representan el fuego u otras fuentes de calor intenso, como estufas eléctricas, estufas de gas, etc. en las inmediaciones del columpio.

Este producto debe montarlo un adulto. Siga atentamente las instrucciones de montaje. Si se encuentra con dificultades, póngase en contacto con el departamento de Atención al cliente.

No está previsto el uso de este dispositivo por parte de personas (niños incluidos) con capacidades mentales, sensoriales o físicas disminuidas, o con falta de experiencia o de los conocimientos necesarios, a menos que se les supervise o una persona responsable de su seguridad les haya proporcionado instrucciones sobre el uso del dispositivo.

Supervise al niño para asegurarse de que no juegue con el dispositivo

PELIGRO DE ASFIXIA: El columpio puede rodar en superficies blandas y asfixiar al niño.

No coloque NUNCA el columpio sobre camas, sofás u otras superficies blandas.

PELIGRO DE CAÍDA: Los movimientos del niño pueden desplazar el columpio.

Permanezca siempre a una distancia de un brazo siempre que el columpio no se encuentre en el suelo o en una superficie.

No utilice nunca la barra de juguetes para transportar el producto.

USO SEGURO DE LAS PILAS:

Mantenga las pilas fuera del alcance de los niños.

Las pilas deben insertarse respetando las polaridades correctas.

Debe utilizar exclusivamente las pilas recomendadas o unas equivalentes en tamaño y voltaje.

Retire las pilas gastadas del producto.

Extraiga del producto las pilas ya usadas del producto. NO provoque cortocircuitos en los bornes de alimentación.

No mezcle pilas nuevas y gastadas. No mezcle diferentes tipos de pilas, ni pilas nuevas con pilas usadas.

Cualquier pila puede explotar si se desecha en el fuego o si se intenta cargar una pila que no sea recargable.

No recargue nunca una pila de un tipo si el cargador es para una pila de otro tipo.

Las pilas que no sean recargables no pueden recargarse.

Deseche de inmediato las pilas que presenten fugas. Las pilas con escapes de ácido pueden provocar quemaduras en la piel o lesiones personales. Cuando elimine las pilas, asegúrese de que lo hace correctamente, según las reglamentaciones locales.

Si no va a utilizar el producto durante un mes o más, extraiga siempre todas las pilas. Si las deja dentro del compartimento pueden sufrir fugas y causar daños. Guárdelo alejado de los niños.

Pilas recomendadas: alcalinas de un solo uso.

Si el producto deja de funcionar de forma satisfactoria, cambie las pilas.

CUIDADO Y MANTENIMIENTO

Examine periódicamente el producto por si tuviera tornillos sueltos, piezas desgastadas o materiales dañados o descosidos. Sustituya o repare las piezas que lo requieran. Utilice solamente piezas de recambio de Graco.

Para limpiar la estructura, utilice únicamente jabón para uso doméstico y agua tibia.

Consulte la etiqueta de cuidados para ver las instrucciones acerca de la limpieza de las partes de tela del columpio.

No utilice lejía ni detergente.

Una exposición excesiva al sol o al calor podría decolorar o deformar las piezas.



El símbolo del contenedor con ruedas tachado indica que el producto se debe reciclar.

SOLUCIÓN DE PROBLEMAS

El columpio no funciona:

1. Configuración de velocidad demasiado baja. Empuje el columpio para comenzar.
2. El bebé agarra las patas del columpio. (Deje de usar el producto).
3. Todas las luces LED parpadean y el columpio no se mueve. Compruebe que no haya obstáculos que bloqueen el columpio o que la carga supere los 9 kg.
4. El columpio se apaga automáticamente después de funcionar continuamente durante 4 horas. Presione el botón de

alimentación para volver a encender el columpio.

El asiento no mece muy rápido:

1. Configuración de control demasiado baja.
2. La manta cuelga hacia abajo y provoca mayor resistencia al viento.
3. Bebé demasiado pesado o demasiado activo. (Deje de usar el producto).
4. Alfombra mullida (mecedoras más altas en pisos duros).

INSTRUCCIONES

Características en ciertos modelos

Consulte las imágenes 1 y 2

Modo Balanceo

Consulte las imágenes 3 a 6

Modo Mecedora

Consulte la imagen 7

Ensamblaje del asiento

Consulte las imágenes 8 a 22

Ensamblar la barra de juguetes

Consulte las imágenes 23 a 30

Ensamblaje de la estructura del columpio

Consulte las imágenes 31 a 38

Acoplar la mecedora a la base del columpio

Consulte las imágenes 39 a 41

Para quitar la mecedora

Consulte la imagen 42

Para asegurar al niño

Consulte las imágenes 43 a 47

Reclinar la mecedora

Consulte las imágenes 48 y 49

Para usar el enchufe de pared

Consulte las imágenes 50 y 51

NO coloque el producto cerca del agua y del polvo. NO utilice el producto cerca de posibles áreas húmedas, como una bañera, ducha, lavabo, fregadero, lavadero, piscina, sótano húmedo, etc.

NO use el adaptador de CA si se ha expuesto a líquidos, se ha caído o está dañado.

Proteja el cable de alimentación. Colóquelo de modo que no lo pise ni lo pellizque ningún mueble u otros elementos.

Riesgo de estrangulación: Mantenga este cable fuera del alcance de los niños. NO lo utilice junto con un alargador. Utilice solamente el cable de alimentación proporcionado.

Iniciar el balanceo (6 velocidades)

Consulte las imágenes 52 a 58

Utilice siempre el sistema de sujeción. Después de abrochar las hebillas, ajuste los cinturones para obtener un ajuste ceñido alrededor de su hijo.

Para ACTIVAR el columpio:

Presione el botón de alimentación y seleccione el movimiento deseado para poner en marcha el columpio.

Cambie la velocidad si es necesario presionando los botones de aumento (>>>) o reducción (<<<) de velocidad para subir o bajar, respectivamente, la velocidad.

Para DESACTIVAR el columpio:

Presione el botón de alimentación de nuevo para apagar el producto. El columpio tardará unos segundos en volver a la posición neutra, tiempo durante el cual la luz LED de alimentación

parpadeará hasta que el columpio se apague.

El asiento puede detenerse en cualquier momento en que el motor esté funcionando sin dañar el motor.

Para usar de la vibración

Consulte las imágenes 59 y 62

La tapa de la batería se encuentra debajo del asiento. Retírela con una llave e inserte la batería 1-D (LR20-1,5V) en el módulo. Vuelva a colocar la tapa.

Elija uno de los dos modos de vibración.

Para quitar el acolchado del asiento

Consulte las imágenes 63 a 71

PT AVISO 

Em conformidade com a norma EN 16232:2013+A1:2018 e EN 12790:2009

AVISO:
IMPORTANTE - Guarde estas instruções para futura consulta. O incumprimento destas advertências e das instruções de montagem pode resultar em graves lesões ou morte.

- [1]** Nunca deixe o bebé sem supervisão.
- [2]** Deixe de utilizar o produto assim que o seu bebé se conseguir sentar sem ajuda ou pese mais do que 9 kg.
- [3]** Este produto não se destina a longos períodos de sono.
- [4]** Nunca utilize este produto numa superfície elevada (por exemplo, uma mesa, etc).
- [5]** Utilize sempre o sistema de retenção.
- [6]** Não permita que as crianças brinquem com este produto.
- [7]** Não desloque nem levante este produto com o bebé no interior.

Para impedir ferimentos graves ou morte devido à queda da criança ou estrangulamento devido aos cintos:

Não recomendado para crianças que conseguem sentar-se sozinhas.

AVISO: Não subir ou descer escadas com a criança no produto.

AVISO: Para evitar lesões, certifique-se de que as crianças são mantidas afastadas quando abrir e fechar este produto.

AVISO: Utilize-o sempre sobre um piso plano e nivelado.

Este produto não substitui uma cama ou alfofa. Se o bebé precisar de dormir, coloque-o numa alfofa ou cama adequada.

AVISO: Não utilize o produto sem a almofada do assento.

PERIGO DE ESTRANGULAMENTO: A criança pode estrangular-se em cintos de retenção soltos. NUNCA deixe a criança no produto quando os cintos estão soltos ou desapertados.

AVISO: Não deixe nem coloque o produto próximo de outro item que possa representar perigo de asfixia ou estrangulamento como, por exemplo, fios, cordões de estores/cortinas, etc.

Os fios podem causar estrangulamento. NÃO coloque itens com fios à volta do pescoço do seu bebé, tais como fios de capuches ou de chupetas, etc.

NÃO suspenda fios sobre o produto nem fixe fios aos brinquedos.

INTERROMPA A UTILIZAÇÃO DO PRODUTO caso fique danificado ou se parta.

Baloço destinado a crianças até 9 kg.

NUNCA utilize este baloço como um meio de transporte para bebé num veículo motorizado.

NUNCA utilize o baloço num carrinho.

AVISO: Não utilize o produto, se notar alguma peça partida, rasgada ou em falta e utilize apenas peças sobressalentes aprovadas pelo fabricante. Não utilize acessórios ou peças de substituição exceto se aprovados pelo fabricante.

AVISO: Esteja ciente do risco provocado por chamas a descoberto e outras fontes de calor intenso, tais como radiadores, aquecedores a gás, etc. nas proximidades do produto.

Este produto requer montagem por parte de um adulto. Siga cuidadosamente as

instruções de montagem. Se tiver dificuldades, contacte o Departamento de Assistência ao Cliente.

O aparelho não foi concebido para ser utilizado por pessoas (incluindo crianças) com capacidades mentais, sensoriais e físicas reduzidas ou com falta de experiência e conhecimentos, exceto se receberem supervisão ou instruções relativamente à utilização do aparelho por uma pessoa responsável pela sua segurança.

PERIGO DE ASFIXIA: O baloço pode rolar sobre superfícies suaves e sufocar a criança.

NUNCA coloque o baloço sobre camas, sofás ou outras superfícies suaves.

PERIGO DE QUEDA: Os movimentos da criança podem fazer o baloço deslizar.

Mantenha o baloço sempre ao seu alcance quando este não estiver no chão ou solo.

Nunca use a barra de brinquedos para transportar o produto.

PARA UTILIZAÇÃO SEGURA COM PILHAS:

Guarde as pilhas fora do alcance das crianças.

As pilhas devem ser colocadas com a polaridade correcta.

Só deve utilizar pilhas recomendadas ou outras com a voltagem e tamanho equivalentes.

Retire as pilhas gastas do produto.

NÃO coloque quaisquer terminais de alimentação em curto-circuito.

Deve retirar as pilhas recarregáveis do produto antes de proceder ao carregamento.

As pilhas recarregáveis só devem ser carregadas sob a supervisão de um adulto.

Não misture pilhas usadas com novas.

Não misture diferentes tipos de pilhas ou pilhas novas com pilhas usadas.

Qualquer pilha pode explodir se eliminada numa fonte de fogo ou no caso de tentativa de carregar uma pilha que não seja recarregável.

Nunca recarregue uma pilha de um tipo com um carregador fabricado para um pilha de outro tipo.

As pilhas não recarregáveis não devem ser carregadas.

Descarte imediatamente as pilhas que apresentem fugas. As pilhas com fugas podem causar queimaduras na pele ou outros ferimentos pessoais. Aquando da eliminação de pilhas, certifique-se de que procede à eliminação das mesmas de uma forma adequada e em conformidade com os regulamentos locais.

Retire sempre as pilhas caso não pretenda utilizar o produto durante um mês ou mais. As pilhas que ficarem na unidade poderão ficar com fugas e causar danos. Guarde o produto fora do alcance das crianças.

Tipos de pilhas recomendadas - alcalinas descartáveis.

Substitua as pilhas sempre que o produto deixe de funcionar satisfatoriamente.

CUIDADO E MANUTENÇÃO

Verifique periodicamente se o produto tem parafusos desapertados, peças desgastadas, materiais ou costuras rasgados. Substitua ou repare as peças, conforme necessário. Utilize apenas peças

de substituição Graco.

Para limpar a estrutura, utilize apenas sabão e água quente.

Consulte as instruções de limpeza na etiqueta das peças de tecido da espreguiçadeira.

Não utilizar lixívia ou detergente.

A exposição excessiva ao sol ou calor poderá causar o desvanecimento das cores ou a deformação das peças.



O símbolo do caixote do lixo com uma cruz indica que o produto deve ser reciclado.

RESOLUÇÃO DE PROBLEMAS

O baloiço não funciona:

1. A velocidade está demasiado baixa. Para começar, empurre a espreguiçadeira.
2. O bebé agarra as pernas da espreguiçadeira. (Interrompa a utilização).
3. Se todos os LED estão a piscar e a espreguiçadeira não se mexe, verifique se existe algum obstáculo a bloquear a espreguiçadeira ou se a carga é superior a 9 kg.
4. A função de baloiço desliga automaticamente após 4 horas de funcionamento contínuo. Prima o botão de energia para voltar a ligar a função de baloiço.

A espreguiçadeira não baloiça com muita velocidade:

1. A definição de controlo está demasiado baixa.

2. Existe um cobertor pendurado que provoca resistência.
3. O bebé é demasiado pesado ou está demasiado ativo. (Interrompa a utilização).
4. Tapete macio (o baloiço funciona melhor em pisos rígidos).

INSTRUÇÕES

Características de alguns modelos

Ver imagens 1, 2

Modo de baloiço

Ver imagens 3-6

Modo de espreguiçadeira

Ver imagem 7

Montagem do assento

Ver imagens 8-22

Montagem do arco de brinquedos

Ver imagens 23-30

Montagem da estrutura da espreguiçadeira

Ver imagens 31-38

Encaixar a espreguiçadeira na base do baloiço

Ver imagens 39-41

Para remover a espreguiçadeira

Ver imagem 42

Para prender a criança

Ver imagens 43-47

Reclinar a espreguiçadeira

Ver imagens 48-49

Para utilizar a tomada elétrica

Ver imagens 50-51

NÃO coloque o produto próximo de

água e humidade. NÃO utilize o produto próximo de áreas com água como, por exemplo, próximo de uma banheira, lavatório, banca de cozinha, tanque para lavar a roupa, piscina ou numa cave húmida, etc.

NÃO utilize o transformador se o mesmo tiver sido exposto a líquidos, tenha sofrido uma queda ou esteja danificado.

Proteja o cabo de alimentação. Coloque-o de forma a que não seja pisado ou apertado por mobiliário ou outros objetos.

Perigo de estrangulamento: Mantenha este cabo afastado do alcance de crianças. NÃO utilize com um cabo de extensão. Utilize apenas o cabo de alimentação fornecido.

Iniciar a função de baloiço (6 velocidades)

Ver imagens 52-58

Utilize sempre o sistema de retenção. Depois de prender as fivelas, regule os cintos de segurança para se ajustarem confortavelmente ao corpo da criança.

Para ativar a função de baloiço:

Pressione o botão de energia e selecione o movimento desejado para começar a baloiçar.

Se necessário, aumente a velocidade pressionando o botão (>>>) ou diminua a velocidade pressionando o botão (>).

Para desativar a função de baloiço:

Pressione novamente o botão de energia para desligar. A espreguiçadeira demorará alguns segundos a voltar à posição neutral. durante esse tempo o indicador LED de energia irá piscar até que a espreguiçadeira se desligue.

O movimento da espreguiçadeira pode

ser interrompido a qualquer momento enquanto o motor está a funcionar sem danificar o motor.

Para utilizar a vibração

Ver imagens 59-62

Localize a tampa da pilha debaixo do assento. Remova-a com uma chave e coloque uma pilha 1-D (LR20-1,5V) no compartimento. Volte a colocar a tampa.

Escolha um dos dois modos de vibração.

Para remover a capa de tecido

Ver imagens 63-71

IT AVVERTENZE ▲

Conforme agli standard EN 16232:2013+A1:2018 e EN 12790:2009

AVVERTENZA: IMPORTANTE - Conservare il manuale per futuro riferimento.

La mancata osservanza di queste avvertenze e delle istruzioni di montaggio può comportare lesioni gravi o morte.

- [1]** Non lasciare mai il bambino incustodito.
- [2]** Non utilizzare questo prodotto se il bambino è in grado di stare seduto in modo autonomo o pesa più di 9 kg.
- [3]** Questo prodotto non è destinato all'uso per periodi di sonno prolungati.
- [4]** Non usare mai il prodotto su superfici elevate (per esempio, tavoli, ecc..).
- [5]** Utilizzare sempre il sistema di ritenuta.
- [6]** Non consentire al bambino di giocare con questo prodotto.
- [7]** Non spostare o sollevare il prodotto con il bambino al suo interno.

Per evitare lesioni gravi o mortali nel caso in cui il bambino cada o rimanga impigliato nelle bretelle:

Sconsigliato per i bambini che sono in grado di stare seduti autonomamente.

AVVERTENZA: Non salire né scendere le scale con il bambino all'interno del prodotto.

AVVERTENZA: Per motivi di sicurezza, tenere i bambini lontano mentre si apre o si chiude il prodotto.

AVVERTENZA: Utilizzare sempre su un pavimento in piano.

Questo prodotto non sostituisce un letto o un lettino. Se il bambino ha bisogno di

dormire, collocarlo in un lettino o letto idoneo.

AVVERTENZA: Non utilizzare il prodotto senza il cuscino della seduta.

PERICOLO DI STRANGOLAMENTO: Le bretelle di fissaggio possono essere causa di strangolamento per il bambino. Non lasciare MAI il bambino all'interno del prodotto se le bretelle sono allentate o slacciate.

AVVERTENZA: Non lasciare o posizionare il prodotto vicino a un altro prodotto che potrebbe presentare pericolo di soffocamento o strangolamento, per esempio stringhe, cordoni per persiane/tende, ecc.

Le stringhe possono causare strangolamento. NON collocare oggetti con stringhe intorno al collo del bambino, per esempio lacci cappuccio o cordini succhiotti, ecc.

NON utilizzare cordini sospesi sul prodotto o fissati ai giocattoli.

INTERROMPERE L'USO DEL PRODOTTO se risulta danneggiato o rotto.

Dondolo destinato a bambini fino a 9 kg.

Non utilizzare MAI questo dondolo come mezzo di trasporto per bambini su un motorino o altro ciclomotore.

Non utilizzare MAI il dondolo in un passeggino.

AVVERTENZA: Non utilizzare il prodotto in presenza di parti rotte, usurate o mancanti e utilizzare solo parti di ricambio approvate dal produttore. Non utilizzare accessori o pezzi di ricambio diversi da quelli approvati dal produttore.

AVVERTENZA: Prestare attenzione al rischio in presenza di fiamme libere e altre fonti di calore elevato, quali stufe

elettriche, stufe a gas ecc. nelle vicinanze del prodotto.

Questo prodotto richiede il montaggio da parte di un adulto. Seguire attentamente le istruzioni di montaggio.

Se si incontrano difficoltà, si prega di rivolgersi al reparto assistenza.

Questo dispositivo non è destinato all'uso da parte di persone (inclusi i bambini) con capacità fisiche, sensoriali o mentali ridotte, oppure con mancanza di esperienza e di conoscenze, tranne i casi in cui vengano loro fornite, da parte di una responsabile della loro sicurezza, supervisione o istruzioni riguardanti l'uso del dispositivo.

Sorvegliare i bambini per evitare che giochino con il dispositivo.

PERICOLO DI SOFFOCAMENTO: Il dondolo può ribaltarsi su un fianco sulle superfici morbide e soffocare il bambino.

Non collocare MAI il dondolo su letti, divani o altre superfici morbide.

PERICOLO DI CADUTA: I movimenti del bambino possono far oscillare il dondolo. Se il dondolo non si trova sul pavimento o per terra, restare sempre nelle immediate vicinanze.

Non usare mai la barra del giocattolo per trasportare il prodotto.

PER LA SICUREZZA DI UTILIZZO DELLE BATTERIE:

Tenere le batterie fuori dalla portata dei bambini.

Le batterie devono essere inserite con la corretta polarità.

Utilizzare esclusivamente le batterie prescritte o un prodotto equivalente, per voltaggio e dimensioni.

Rimuovere le batterie scariche dal prodotto.

NON mettere in cortocircuito i terminali di alimentazione.

Rimuovere le batterie ricaricabili dal prodotto prima di procedere alla ricarica.

Le batterie ricaricabili devono essere caricate esclusivamente sotto la supervisione di un adulto.

Non mischiare batterie vecchie e nuove.

Non utilizzare contemporaneamente tipi diversi di batterie, né batterie nuove insieme a batterie usate.

Le batterie possono esplodere se vengono gettate nel fuoco o se si tenta di ricaricare una batteria non ricaricabile.

Non ricaricare mai una batteria di un tipo in un caricatore destinato a batterie di altro tipo.

Le batterie non ricaricabili non devono essere ricaricate.

Scartare immediatamente le batterie che presentano fuoriuscite. Fuoriuscite di acido dalle batterie possono causare ustioni alla pelle o altre lesioni personali.

Quando si scartano le batterie, accertarsi di smaltirle in modo adeguato, in base alle normative locali.

Rimuovere sempre le batterie se non si prevede di utilizzare il prodotto per oltre un mese. Le batterie lasciate nell'unità possono perdere e causare danni.

Conservare lontano dalla portata dei bambini.

Tipo di batterie prescritte: alcaline smaltibili. Sostituire le batterie quando il prodotto cessa di funzionare in modo soddisfacente.

CURA E MANUTENZIONE

Controllare periodicamente la presenza di viti allentate, componenti usurati, materiali strappati o scuciti nel prodotto. Se necessario, sostituire o riparare i componenti. Utilizzare solo parti di ricambio Graco.

Per pulire la struttura, utilizzare solo una soluzione di sapone e acqua calda.

Fare riferimento all'etichetta con le istruzioni di lavaggio per pulire il tessuto del dondolo.

Non usare candeggina o detergente.

Un'eccessiva esposizione alla luce del sole potrebbe causare lo sbiadimento o la deformazione dei componenti.



Il simbolo della croce su un contenitore munito di ruote indica che il prodotto deve essere riciclato.

RISOLUZIONE DEI PROBLEMI

Il dondolo non funziona:

1. Impostazione della velocità troppo bassa. Spingere il dondolo per riavviare.
2. Il bambino afferra le gambe del dondolo. (Interrompere l'uso.)
3. Tutte le spie LED lampeggiano e il dondolo non si muove. Verificare la presenza di ostacoli che bloccano il dondolo o se il carico è superiore a 9 kg.
4. L'altalena si spegne automaticamente dopo un funzionamento continuo per 4 ore. Premere il tasto di accensione per riaccendere il dondolo.

Il sedile non oscilla molto velocemente:

1. Impostazione di controllo troppo bassa.
2. La coperta penzola, causando una maggiore resistenza al vento.
3. Bambino troppo pesante o troppo attivo. (Interrompere l'uso.)
4. Tappeto morbido (dondola più in alto su pavimenti duri).

ISTRUZIONI

Caratteristiche di alcuni modelli

Vedere le immagini 1-2

Modalità dondolo

Vedere le immagini 3-6

Modalità culla

Vedere l'immagine 7

Montaggio del sedile

Vedere le immagini 8-22

Montaggio della barra giochi

Vedere le immagini 23-30

Montaggio del telaio del dondolo

Vedere le immagini 31-38

Montaggio della culla alla base del dondolo

Vedere le immagini 39-41

Per rimuovere la culla

Vedere l'immagine 42

Per bloccare il bambino

Vedere le immagini 43-47

Per reclinare la culla

Vedere le immagini 48-49

Per utilizzare la presa di corrente

Vedere le immagini 50-51

NON collocare questo prodotto in prossimità di acqua e umidità. NON utilizzare il prodotto in prossimità di possibili ambienti bagnati, quali vasche da bagno, docce, lavabi, lavandini, lavelli, piscine, scantinati umidi, ecc.

NON usare l'adattatore CA se è stato esposto a liquidi, è caduto o è danneggiato.

Proteggere il cavo di alimentazione. Collocarlo in modo che non venga calpestato o schiacciato da mobili o altri oggetti.

Pericolo di strangolamento: Tenere il cavo fuori dalla portata dei bambini. NON usare con prolunghe. Usare solo il cavo di alimentazione fornito in dotazione.

Avvio del dondolo (6 velocità)

Vedere le immagini 52-58

Utilizzare sempre il sistema di sicurezza. Dopo aver allacciato le fibbie, regolare le cinture per una perfetta aderenza per i bambini.

Per accendere il dondolo:

Premere il tasto di accensione e selezionare il movimento desiderato per avviare il dondolo.

Modificare la velocità, se necessario, premendo l'accelerazione (>>>) per velocità più elevate o il rallentamento (>) per rallentare.

Per spegnere il dondolo:

Premere di nuovo il tasto di accensione per spegnerlo. Occorrono alcuni secondi prima che il dondolo torni in posizione neutra, durante il quale la spia a LED di alimentazione lampeggia fino allo spegnimento del dondolo.

Il sedile potrebbe arrestarsi in qualsiasi momento durante il funzionamento del

motore senza danneggiare il motore.

Per utilizzare la vibrazione

Vedere le immagini 59-62

Trovare il coperchio della batteria sotto il sedile. Rimuoverlo con una chiave e inserire la batteria 1-D (LR20-1.5V) nel modulo. Riporre il coperchio.

Scegliere una delle due modalità di vibrazione.

Per rimuovere l'imbottitura

vedere le immagini 63-71

In overeenstemming met EN 16232:2013+A1:2018 en EN 12790:2009

**WAARSCHUWING:
BELANGRIJK - Bewaar deze instructies voor latere raadpleging.
Niet-naleving van deze waarschuwingen en montageinstructies kunnen ernstige letsels of de dood tot gevolg hebben.**

- [1]** Laat het kind nooit alleen zonder toezicht.
- [2]** Gebruik dit product niet meer zodra uw kind zelfstandig kan rechttzitten of meer dan 9 kg weegt.
- [3]** Dit product is niet ontworpen voor langdurig slapen.
- [4]** Gebruik dit product nooit op een verhoogd oppervlak (bv. tafel, enz.).
- [5]** Gebruik altijd het beveiligingssysteem.
- [6]** Laat kinderen niet met dit product spelen.
- [7]** Verplaats of hef dit product niet op wanneer de baby erin zit.

Om ernstig letsel of dood te voorkomen doordat het kind valt of in de riemen wordt gewurged:

Net aanbevolen voor kinderen die zelf rechtop kunnen zitten.

WAARSCHUWING: de trap niet op- of aflopen met een kind in het product.

WAARSCHUWING: Houd kinderen uit de buurt tijdens het op- en uitvouwen van dit product om blessures te voorkomen.

WAARSCHUWING: Gebruik dit product altijd op een effen en vlakke vloer.

En is dus geen geschikte vervanging voor een wieg of een bed. Als uw kind slaap nodig heeft, gebruik dan een wieg of een

bed.

WAARSCHUWING: Gebruik het product niet zonder het kussen van het stoeltje.

WURGINGSGEVAAR: Losse gordels kunnen een kind wurgen. Het kind NOOIT in het product laten met losse of nietvastgemaakte riemen.

WAARSCHUWING: Plaats het product niet in de buurt van een ander product dat verstikkings- of wurgingsgevaar inhoudt, bv. touwtjes, koordjes van jaloezieën/ gordijnen, enz.

Touwtjes kunnen wurging veroorzaken.

Hang GEEN voorwerpen met een touwtje om de nek van uw kind, zoals de touwtjes van een kap of speenkoorden.

Hang GEEN touwtjes over het product of bevestig GEEN touwtjes aan het speelgoed.

GEBRUIK UW PRODUCT NIET MEER als het beschadigd of stuk is.

Schommel bestemd voor kinderen tot 9 kg.

Deze schommel NOOIT gebruiken om een baby in een motorvoertuig te vervoeren.

De schommel NOOIT op een wandelwagen gebruiken.

WAARSCHUWING: Gebruik het product niet als u defecte, verwrongen of ontbrekende onderdelen opmerkt en gebruik uitsluitend reserveonderdelen die door de fabrikant erkend zijn. Geen accessoires of vervangingsonderdelen gebruiken die niet door de fabrikant zijn goedgekeurd.

WAARSCHUWING: Wees voorzichtig in de buurt van open vuur of andere warmtebronnen, zoals

elektrische verwarmingstoestellen of verwarmingstoestellen op gas.

Dit product moet door een volwassene gemonteerd worden. Volg nauwlettend de montage-instructies.

Dit toestel is niet bedoeld voor gebruik door personen (inclusief kinderen) met verminderd lichamelijk, zintuigelijk of geestesvermogen of gebrek aan ervaring of kennis, tenzij er toezicht wordt gehouden door, of zij instructies hebben gekregen over het gebruik van het toestel van een persoon die verantwoordelijk is voor hun veiligheid.

Mocht u hierbij moeilijkheden ondervinden, neem dan contact op met de klantendienst.

VERSTIKKINGSGEVAAR: de schommel kan omver rollen op een zacht oppervlak en het kind doen stikken.

De schommel NOOIT op een bed, sofa of ander zacht oppervlak plaatsen.

GEVAAR VOOR VALLEN: De bewegingen van het kind kunnen de schommel doen verschuiven. Sta altijd binnen armbereik als de schommel niet op de vloer of grond staat.

Gebruik de speelgoedstang nooit om het product te dragen.

VOOR VEILIG BATTERIJGEBRUIK:

Houd de batterijen buiten het bereik van kinderen.

De polariteit van de batterijen moet in acht genomen worden.

Gebruik uitsluitend de aanbevolen of gelijkwaardige batterijen, voltages en formaten.

Verwijder lege batterijen uit het product.

Kortsluit de stroomaansluitingen NIET.

Oplaadbare batterijen moeten uit het product verwijderd worden, voordat ze worden opgeladen.

Oplaadbare batterijen mogen uitsluitend onder toezicht van een volwassene opgeladen worden.

Gebruik nieuwe en oude batterijen niet door elkaar. Gebruik geen verschillende soorten batterijen of nieuwe en gebruikte batterijen tegelijkertijd.

Een batterij kan ontploffen, als de batterij in een vuur wordt gegooid, of als men probeert om een batterij op te laden die niet voor opladen bestemd is.

Laad nooit een batterij van een bepaald type opnieuw op in een oplader die is gemaakt voor een batterij van een ander type.

Niet-oplaadbare batterijen mogen niet worden opgeladen.

Werp lekkende batterijen onmiddellijk weg. Lekkende batterijen kunnen brandwonden of andere lichamelijke letsels veroorzaken. Wanneer batterijen worden weggegooid, zorg er dan voor om ze op de juiste wijze weg te gooien, volgens de plaatselijke voorschriften.

Verwijder de batterijen als het product gedurende een maand of langer niet gebruikt zal worden. Anders zouden de batterijen kunnen lekken en schade veroorzaken. Uit de nabijheid van kinderen opbergen.

Aanbevolen type batterijen - alkaline/wegwerpbatterijen.

Vervang de batterijen wanneer het product niet behoorlijk meer werkt.

VERZORGING & ONDERHOUD

Controleer uw product van tijd tot tijd op losse schroeven, slijtage, scheuren en beschadigde naden. Vervang of herstel de onderdelen als dat nodig is. Gebruik alleen Graco-ervangingsonderdelen.

Gebruik voor het schoonmaken van het frame alleen zeep en warm water.

Raadpleeg het verzorgingslabel voor instructies betreffende reiniging van de stoffen onderdelen van de schommel.

Geen bleekmiddel of schoonmaakmiddelen.

Overmatige blootstelling aan zon of warmte kan vervagen of vervormen van onderdelen veroorzaken.



Het doorkruiste symbool van de rolcontainer geeft aan dat het product moet worden gerecycled.

PROBLEEMOPLOSSING

Schommel werkt niet:

1. Snelheidsinstelling te laag. Druk op de schommel om te starten.
2. Baby pakt poten van de schommel beet. (Zet het gebruik stop.)
3. Alle LED-lampjes knipperen en de schommel beweegt niet, controleer op obstakels die de schommel blokkeren of dat de last groter is dan 9 kg.
4. Schommel wordt automatisch uitgeschakeld na 4 uur ononderbroken bedrijf. Druk op de aan/uit-knop om de schommel weer in te schakelen.

Zitje schommelt niet erg snel:

1. Controle-instelling te laag.
2. Laken hangt omlaag, wat zorgt voor een hogere windweerstand.
3. Baby te zwaar of te actief. (Zet het gebruik stop.)
4. Zacht tapijt (schommelt hoger op harde vloeren).

INSTRUCTIES

Funcies op bepaalde modellen

Zie afbeeldingen 1, 2

Schommelmodus

Zie afbeeldingen 3-6

Wipstoelmodus

Zie afbeelding 7

Montage zitting

Zie afbeeldingen 8-22

De toybar monteren

Zie afbeeldingen 23-30

Schommelframe monteren

Zie afbeeldingen 31-38

Het wipstoeltje bevestigen aan de schommelbasis

Zie afbeeldingen 39-41

Het wipstoeltje verwijderen

Zie afbeelding 42

Het kind vastzetten

Zie afbeeldingen 43-47

Wipstoeltje achteruit kantelen

Zie afbeeldingen 48-49

De wandstekker gebruiken

Zie afbeeldingen 50-51

Plaats het product NIET in de buurt van water en vocht. Gebruik het product NIET in de buurt van mogelijk natte gebieden,

zoals een badkuip, douche, wastafel, gootsteen, waskuip, zwembad, vochtige kelder, enz.

Gebruik de AC-adapter NIET als het is blootgesteld aan vloeistoffen, is gevallen of beschadigd.

Bescherm het stroomsnoer. Plaats het zo dat er niet overeen wordt gelopen of bekneld wordt door meubels of andere items.

Gevaar voor verwurging: Houd dit snoer buiten het bereik van kinderen. NIET met een verlengsnoer gebruiken. Alleen het meegeleverde stroomsnoer gebruiken.

Schommel starten (6 snelheden)

Zie afbeeldingen 52-58

Gebruik altijd de veiligheidsriemen. Na het bevestigen van de gespen past u de riemen aan om een comfortabele pasvorm te krijgen rond uw kind.

Schommel INSCHAKELEN:

Druk de aan/uit-knop naar aan en selecteer de gewenste beweging om de schommel te starten.

Wijzig de snelheid indien nodig door de snelheid omhoog te drukken (>>>) voor hogere snelheden, of snelheid omlaag (>) voor lagere snelheden.

Schommel UITSCHAKELEN:

Druk nogmaals op de aan/uit-knop om uit te schakelen. Het duurt enkele seconden totdat de schommel is teruggekeerd naar de neutrale stand, gedurende welke tijd het LED-voedingslampje knippert totdat de schommel wordt uitgeschakeld.

Het zitje kan op elk moment tijdens werking van de motor worden gestopt zonder de motor te beschadigen.

Trilling gebruiken

Zie afbeeldingen 59-62

Vind het batterijdeksel onder het zitje. Verwijder het met een sleutel en plaats 1-D (LR20-1.5V) batterij in de module. Plaats het deksel terug.

Kies een van de twee trillingsmodi.

Het zitkussen verwijderen

Zie afbeeldingen 63 -71

HU FIGYELMEZTETÉSEK

Megfelel az EN 16232:2013+A1:2018 és EN 12790:2009 szabvány előírásainak

FIGYELMEZTETÉS:

FONTOS – Az utasítást tartsa meg későbbi elolvasásra.

A figyelmeztetések és az összeszerelési utasítások be nem tartása súlyos sérüléshez vagy halálhoz vezethet.

- [1]** Tilos a gyermeket bármikor felügyelet nélkül hagyni.
- [2]** Tilos a terméket használni, ha a gyermek már magától fel tud ülni, illetve a testsúlya 9 kg fölött van!
- [3]** A termék nem alkalmas arra, hogy a gyermek hosszú ideig aludjon benne.
- [4]** Tilos a terméket megemelt felületen (pl. asztalon) használni.
- [5]** Mindig használja a biztonsági rögzítőrendszert.
- [6]** Ne hagyja gyermekét a termékkel játszani.
- [7]** Ne mozgassa, és ne emelje meg a terméket, ha benne van a kisbaba.

Abból származó súlyos sérülések vagy halálesetek elkerülése, hogy a gyermek kiesik, vagy belegabalyodik a heveder-ekbe:

Nem ajánlott olyan gyermekeknek, akik már segítség nélkül fel tudnak ülni.

FIGYELMEZTETÉS: Ne vigye fel vagy le lépcsőn úgy, hogy a gyermek a termékben van.

FIGYELMEZTETÉS: A sérülések elkerülése érdekében ügyeljen arra, hogy gyermeke ne legyen a közelben a termék kinyitása és összecsukása során.

FIGYELMEZTETÉS: Mindig lapos és vízsz-

intes padlón használja.

A termék nem helyettesíti a mózeskosarat és az ágyat. Ha a gyermekeknek aludnia kell, fektesse megfelelő mózeskosárba vagy ágyba.

FIGYELMEZTETÉS: Ne használja a készüléket az ülésparna nélkül.

FULLADÁSVESZÉLY: A gyermeket megfojthatják az ülés laza hevederei. SOHA NE hagyja magára az ülésben a gyermeket, ha a hevederek lazák vagy nincsenek bekötve.

FIGYELMEZTETÉS: Ne hagyja, és ne helyezze a terméket más olyan termék közelébe, amely fulladás- vagy fojtásveszéllyel járhat, pl. zsinórok, redőnyök zsinégei, stb.

A zsinórok megfojthatják a gyermeket. TILOS zsinóros dolgokat a gyermek nyaka köré tekerni – pl. kapucni vagy cumi zsinórját.

TILOS a termékre, illetve a játékokhoz zsinórokat erősíteni.

A TERMÉKET NE HASZNÁLJA TOVÁBB, ha megsérül vagy eltörik.

Gyermekhinta legfeljebb 9 kg testsúlyig.

SOHA NE használja a hintát arra, hogy kisgyermeket gépjárműben szállítson. SOHA NE használja a hintát babakocsiban.

FIGYELMEZTETÉS: Ne használja a terméket, ha bármely része törött, szakadt vagy hiányzik, illetve csak a gyártó által jóváhagyott pótalkatrészt használjon. Csak a gyártó által jóváhagyott tartozékokat vagy pótalkatrészeket használjon.

FIGYELMEZTETÉS: Figyeljen a veszélyre, amelyet nyílt láng és más erős hőforrás – pl. elektromos grillező, gáztűzhely, stb. – okozhat.

A terméket csak felnőtt állíthatja össze. Az összeállítási utasításokat körültekintően kövesse. Bármely nehézség esetén forduljon az ügyfélszolgálati osztályhoz.

Ez a készülék nem csökkent testi, érzékelési vagy szellemi képességű, illetve kevés tapasztalattal vagy ismerettel rendelkező személyek (így gyermekek) használatára készült, hacsak megfelelő felügyeletet nem kapnak egy, a biztonságukért felelős személytől, illetve az ilyen személy meg nem tanítja őket a készülék használatára.

Ügyelni kell arra, hogy gyermekek ne játszanak a berendezéssel.

FOJTÁSVESZÉLY: FOJTÁSVESZÉLY: A hinta puha felületen felborulhat, a gyermek pedig megfulladhat.

SOHA NE helyezze a hintát ágyra, kanapéra vagy más puha felületre.

LEESÉS VESZÉLYE: A gyermek a saját mozgásával arrébb csúsztathatja a hintát. Mindig legyen karnyújtásnyira, amikor a hintát nem a padlóra vagy a földre teszi.

Soha ne használja a játéktábla a termék szállításához.

AZ ELEMELK BIZTONSÁGOS HASZNÁLATA:

Az elemeket tartsa gyermekektől távol. Az elemek behelyezésekor ügyeljen a helyes polaritásra.

Csak az ajánlott feszültségű és méretű, illetve azokkal egyenértékű elemek használhatók.

A lemerült elemeket távolítsa el a termékből.

TILOS rövidre zárni a pólusokat.

Az újratölthető elemeket töltés előtt ki kell venni a termékből.

Az újratölthető elemeket csak felnőtt felügyelete mellett lehet tölteni.

Ne használjon egyszerre régi és új elemeket. Ne használjon vegyesen különböző típusú elemeket, illetve új és használt elemeket.

Az elemek felrobbanhatnak, ha tűzbe dobják őket, vagy ha nem tölthető elemet megpróbálnak feltölteni.

Egy adott típusú elem feltöltéséhez soha ne használja egy másik típusú elem töltőjét.

A nem újratölthető elemeket nem szabad újratölteni.

A szívárgó elemeket azonnal dobja ki. A szívárgó elemek égési vagy egyéb személyi sérülést okozhatnak. Az elemek kidobásakor ügyeljen arra, hogy hulladékba helyezésüket megfelelő módon, a helyi előírásoknak megfelelően végezze. Ha a készüléket legalább egy hónapig nem használja, távolítsa el az elemeket. A készülékben hagyott elemek szívároghatnak és kárt okozhatnak. Gyermekektől elzárva tárolja.

Ajánlott típusú telepek: eldobható alkáli elemek.

Cseréljen elemet, amikor a készülék már nem működik kielégítően.

ÁPOLÁS ÉS KARBANTARTÁS

Rendszeres időközönként ellenőrizze, hogy nincsenek-e meglazult csavarok, elhasználódott alkatrészek, illetve elszakadt anyagdarabok vagy varrások a terméken. Szükség esetén cserélje le vagy javítsa meg az alkatrészeket. Kizárólag Graco gyártmányú cserealkatrészeket használjon.

A keretet kizárólag háztartási szappannal és meleg vízzel tisztítsa meg.

A hinta szövettel bevont részeinek tisztítását illetően tekintse meg a kezelésre vonatkozó címkén lévő utasításokat.

Ne használjon fehérítőt vagy mosószert.

Túlzott napfény vagy hő hatására az alkatrészek kifakulhatnak vagy deformálódhatnak.



Az áthúzott kerekes kuka szimbólum azt jelzi, hogy a termék újrahasznosítható.

PROBLÉMÁK MEGOLDÁSA

A hinta nem működik:

1. A sebesség túl alacsony fokozatra van állítva. Lökje meg a hintát a beindításához.
2. A gyermek megfogta a hinta lábait. (Hagyja abba a termék használatát.)
3. Mindegyik LED-lámpa villog, és a hinta nem mozog. Ellenőrizze, hogy nincs-e olyan akadály, amely gátolja a hinta mozgását, és a terhelés meghaladja-e a 9 kg-ot.
4. A hinta automatikusan kikapcsol, ha 4 órán keresztül folyamatosan használja. Nyomja meg a bekapcsológombot a hinta ismételt bekapcsolásához.

Az ülés nem mozog elég gyorsan:

1. A vezérlő túl alacsony fokozatra van állítva.
2. A takaró kilóg, ami fokozza a levegőmozgással szembeni ellenállást.
3. A gyermek túl nagy súlyú vagy túl aktív. (Hagyja abba a termék használatát.)

4. Puha szőnyeg (kemény padlófelületeken a hinta magasabbra lendül).

UTASÍTÁSOK

Bizonyos modellek jellemzői

Lásd az 1. és 2. képet.

Hintázási mód

Lásd a 3-6. képet.

Hintaszék mód

Lásd a 7. képet.

Az ülés összeszerelése

Lásd a 8-22. képet.

A játékrúd összeszerelése

Lásd a 23-30. képet.

A hintaállvány összeszerelése

Lásd a 31-38. képet.

A hintaszék felszerelése a hinta alapzatára

Lásd a 39-41. képet.

A hintaszék eltávolítása

Lásd a 42. képet.

A gyermek rögzítése

Lásd a 43-47. képet.

A hintaszék megdöntése

Lásd a 48-49. képet.

Fali aljzat használata

Lásd az 50-51. képet.

NE helyezze a terméket víz és nedvesség közelébe. NE használja a terméket potenciálisan nedves helyek közelében, például fürdőkádnál, zuhanyzónál, mosdónál, mosogatónál, mosókádnál, medencénél, nedves alagsorban stb.

NE használja a hálózati adaptert, amennyiben folyadék érte, leejtették vagy más módon megsérült.

Gondoskodjon a tápkábel védelméről. Tegye olyan helyre, hogy ne lehessen rálépni, illetve a bútorok vagy más tárgyak ne okozzanak sérülést rajta.

Fulladásveszély: Tartsa távol a zsinórt gyermekektől. NE használja hosszabbító zsinórral. Kizárólag a termékhez mellékelt tápkábelt használja.

A hinta elindítása (6 sebesség)

Lásd az 52-58. képet.

Mindig használja az ülésrendszert. A csatok rögzítése után állítsa be úgy az öveket, hogy kényelmesen illeszkedjenek a gyermekhez.

A hinta bekapcsolása:

Nyomja meg a bekapcsológombot, és válassza ki a kívánt mozgást a hinta elindításához.

Ha szükséges, módosítsa a sebességet. A gyorsabb mozgáshoz nyomja meg a nagyobb sebesség ikonját (>>>), a lassúbb mozgáshoz pedig használja az alacsonyabb sebesség ikonját (>).

A hinta kikapcsolása:

Nyomja meg ismét a bekapcsológombot a hinta kikapcsolásához. Eltart néhány másodpercig, amíg a hinta visszatér semleges pozícióba, amelynek során a tápfeszültség-jelző LED-lámpa a hinta kikapcsolásáig villog.

Az ülés mozgását bármikor igény szerint leállíthatja működés közben, anélkül hogy a motor károsodna.

A rezgési funkció használata

Lásd az 59-62. képet.

Keresse meg az elemtartó fedelét az ülés alatt. Távolítsa el egy kulccsal, és helyezzen be egy 1-D (LR20, 1,5 V) elemet a modulba. Tegye vissza a fedelet.

Válasszon a két rezgésmód közül.

Az üléspárna eltávolítása

lásd a 63 -71. képet

SK VAROVANIE ⚠

V súlade s normou EN 16232:2013+A1:2018 a EN 12790:2009

VAROVANIE:
DÔLEŽITÉ INFORMÁCIE – uchovajte ich ako referenciu pre budúcnosť. Ak sa nebudete riadiť týmito varovaniami a pokynmi na zostavenie, môže dôjsť k vážnemu zraneniu alebo smrti.

- [1]** Nikdy nenechávajte dieťa bez dozoru.
- [2]** Nepoužívajte produkt, ak sa dieťa dokáže samo posadiť alebo váži viac ako 9 kg.
- [3]** Tento produkt nie je určený na dlhšie intervaly spánku.
- [4]** Produkt nikdy nepoužívajte na zvýšených povrchoch (napr. na stole).
- [5]** Vždy používajte zádržný systém.
- [6]** Nenechávajte deti, aby sa hrali s týmto produktom.
- [7]** Nehýbte produktom a nedvíhajte ho, ak je v ňom dieťa.

Aby nedošlo k vážnemu zraneniu alebo smrti dieťaťa pádom alebo úškrtením remienkami:

Neodporúča sa pre deti, ktoré sa vedľa samy posadiť.

VAROVANIE: Nenoste dieťa hore alebo dolu po schodoch v tomto produkte.

VAROVANIE: Tento produkt rozkladajte a skladajte len mimo dosahu detí, aby nedošlo k zraneniu.

VAROVANIE: Produkt vždy používajte na vodorovnej plochej podlahe.

Tento produkt nie je náhradou postielky ani cestovnej postielky. Ak dieťa chcete uložiť spať, položte ho do vhodnej postielky alebo cestovnej postielky.

VAROVANIE: Nepoužívajte produkt bez vankúša na sedačke.

NEBEZPEČENSTVO UŠKRTEŇIA: Dieťa sa môže uškrtiť voľnými zadržiavacími remienkami. NIKDY nenechávajte dieťa v tomto produkte, keď sú remienky voľné alebo rozviazané.

VAROVANIE: Produkt nenechávajte v blízkosti iného predmetov, ktorá by mohli predstavovať nebezpečenstvo vzhľadom na možné udusenie alebo úškrtenie, napríklad povrazy, šnúry záclon a podobne, ani ho do ich blízkosti neumiestňujte.

Šnúry môžu spôsobiť úškrtenie. NEUMIESTŇUJTE predmety so šnúrkou (napríklad šnúrkou kapucne alebo retiazky cumlíka) okolo krku dieťaťa.

NENAPÍNAJTE šnúrkou ponad produkt, ani ich nepripevňujte ku hračkám.

PRODUKT PRESTAŇTE POUŽÍVAŤ, ak sa poškodí alebo rozbije.

Hojdačka pre deti do hmotnosti 9 kg.

NIKDY nepoužívajte túto hojdačku ako prostriedok na prepravu dieťaťa v motorovom vozidle.

NIKDY nepoužívajte hojdačku v koči. VAROVANIE: Produkt nepoužívajte, ak je niektorá jeho časť poškodená alebo odtrhnutá; používajte iba náhradné diely schválené výrobcom. Nepoužívajte príslušenstvo alebo náhradné diely iné, než schválené výrobcom.

VAROVANIE: Nezabúdajte na riziko otvoreného ohňa a iných zdrojov intenzívneho tepla, ako sú vykurovacie telesá, plynové horáky a pod. v blízkosti produktu.

Tento produkt vyžaduje zostavenie dospelou osobou.

Postupujte presne podľa pokynov na zostavenie. Ak zistíte akékoľvek problémy, obráťte sa na oddelenie zákazníckeho servisu.

Tento prístroj nie je určený na používanie osobami (vrátane detí) so zníženými fyzickými, zmyslovými alebo duševnými schopnosťami, alebo ktoré nemajú dostatočné skúsenosti a vedomosti, ak na ne niekto nedozerá alebo ak nedostanú pokyny ohľadom použitia prístroja od osoby zodpovednej za ich bezpečnosť.

Deti by mali byť pod dozorom, aby sa nehrali so zariadením.

NEBEZPEČENSTVO UDUSEŇIA: Hojdačka sa môže prevrátiť na mäkkých povrchoch a udusiť dieťa.

NIKDY hojdačku nedávajte na posteľ, gauče alebo iné mäkké povrchy.

NEBEZPEČENSTVO PÁDU: Pohyby dieťaťa môžu hojdačku posunúť. Keď hojdačka nie je na dlážke alebo na zemi, vždy zostaňte na dosah ruky.

Nikdy neprenášajte ležadlo za hrazdu s hračkami.

POKYNY PRE BEZPEČNÉ POUŽITIE BATÉRIÍ:

Ukladajte batérie mimo dosahu detí.

Batérie vkladajte so správnou polaritou.

Používať sa smú len odporúčané batérie alebo batérie kompatibilné z hľadiska napätia a rozmerov.

Vybité batérie z produktu odstráňte. Napájacie konektory NESKRATUJTE.

Dobijateľné batérie je nutné pred dobíjaním vytiahnuť z produktu.

Dobijateľné batérie sa smú dobíjať len pod dozorom dospelého osoby.

Nepoužívajte spoločne staré a nové

batérie. Nemiešajte rôzne druhy batérií.

Nemiešajte staré a nové batérie.

Všetky batérie môžu vybuchnúť, ak sa likvidujú ohňom alebo pri pokuse o nabitie batérie, ktorá sa nemá nabíjať.

Nikdy nenabíjajte batériu jedného typu v nabíjačke vyrobenú pre batériu iného typu.

Nedobijateľné batérie sa nesmú znovu dobíjať.

Batérie, z ktorých vytekla kyselina, okamžite zlikvidujte. Batérie, z ktorých vytekla kyselina, môžu spôsobiť popáleniny pokožky alebo iné poranenia.

Pri likvidácii batérií sa uistite, že sa ich zbavíte náležitým spôsobom, v súlade s platnými miestnymi predpismi.

Odporúčané typy batérií: alkalické jednorozové. NIKDY nepoužívajte súčasne rôzne typy batérií. Keď produkt prestane uspokojivým spôsobom fungovať, vymeňte batérie. Tag altid batterierne ud, hvis produktet ikke skal bruges i en måned eller længere tid. Isatte batterier kan begynde at lække og skade produktet. Uchovávajte mimo dosahu detí.

Anbefalet batteritype: alkaliske engangsbatterier.

Udskift batterierne, nar produktet ikke langere fungerer, som det skal.

STAROSTLIVOSŤ A ÚDRŽBA

Občas skontrolujte, či na výrobku nie sú povolené skrutky, opotrebované súčasti alebo či nie je roztrhnutý alebo rozpáraný materiál. Tieto súčasti vymeňte alebo opravte. Používajte len náhradné diely od spoločnosti Graco.

Na čistenie rámu používajte len domáce mydlo a teplú vodu.

Pokyny na čistenie textilných častí hojdačky nájdete na štítku s návodom na ošetrovanie.

Žiadne bielidlo ani čistiaci prostriedok.

Nadmerné vystavenie slnečnému žiareniu alebo teplu môže spôsobiť vyblednutie alebo deformáciu častí.



Symbol prečiarknutého koša označuje, že výrobok sa má recyklovať.

RIEŠENIE PROBLÉMOV

Hojdačka nefunguje:

1. Nastavenie rýchlosti je príliš nízke. Potlačte hojdačku, aby ste ju spustili.
2. Dieťa sa chytá nôh hojdačky. (Prestaňte požívať.)
3. Všetky LED indikátory blikajú a hojdačka sa nepohybuje - skontrolujte, či nejaká prekážka neblokuje hojdačku alebo či nie je zaťaženie väčšie ako 9 kg.
4. Hojdačka sa automaticky vypne po tom, čo bola nepretržite spustená 4 hodiny. Stlačením vypínača hojdačku znova zapnete.

Sedačka sa nehojdá veľmi rýchlo:

1. Nastavenie ovládania je príliš nízke.
2. Deka visí nadol, čo spôsobuje zvýšený odpor vetra.
3. Dieťa je príliš ťažké alebo príliš aktívne. (Prestaňte požívať.)
4. Mäkký koberec (hojdanie je vyššie na tvrdých podlahách).

NÁVOD

Funkcie na niektorých modeloch

Pozrite si obrázky 1, 2

Režim hojdačky

Pozrite si obrázky 3 - 6

Režim kolísky

Pozrite si obrázok 7

Montáž sedačky

Pozrite si obrázky 8 - 22

Montáž tyče na hračky

Pozrite si obrázky 23 - 30

Montáž rámu hojdačky

Pozrite si obrázky 31 - 38

Pripojenie kolísky k základni hojdačky

Pozrite si obrázky 39 - 41

Odmontovanie kolísky

Pozrite si obrázok 42

Spôsob zaistenia dieťaťa

Pozrite si obrázky 43 - 47

Sklonenie kolísky

Pozrite si obrázky 48 - 49

Použitie zástrčky do steny

Pozrite si obrázky 50 - 51

NEUMIESTŇUJTE výrobok do blízkosti vody a zdroja vlhkosti. NEPOUŽÍVAJTE výrobok v blízkosti priestorov, ktoré môžu byť mokré, ako je napríklad vaňa, sprcha, umývadlo, odtok, práčka, bazén, vlhká pivnica atď.

NEPOUŽÍVAJTE adaptér striedavého prúdu, ak bol vystavený tekutine, spadol alebo je poškodený.

Chráňte napájací kábel. Umiestnite ho tak, aby sa po ňom nechodilo ani aby nedošlo k jeho pricviknutiu nábytkom alebo inými

vecami.

Nebezpečenstvo uškrtenia: Uchovávajte tento kábel mimo dosahu detí.

NEPOUŽÍVAJTE s predĺžovacím káblom.

Používajte len dodaný napájací kábel.

Spustenie hojdania (6 rýchlostí)

Pozrite si obrázky 52 - 58

Vždy používajte zadržiavací systém. Po upevnení spôn nastavte pásy tak, aby sa dosiahlo priliehavé upnutie okolo dojčťa.

Zapnutie hojdačky:

Zapnite stlačením vypínača a vyberte želaný pohyb, aby ste spustili hojdanie.

Zmeňte rýchlosť podľa potreby stlačením ovládača zrýchlenia (>>>) na dosiahnutie vyššej rýchlosti alebo ovládača spomalenia (>) na dosiahnutie nižšej rýchlosti.

Vypnutie hojdačky:

Opätovným stlačením vypínača ju vypnete. Hojdaniu zaberie niekoľko sekúnd, kým sa vráti do neutrálnej polohy, počas ktorých bude LED indikátor napájania blikat, kým sa hojdanie nezastaví.

Sedačka sa môže kedykoľvek zastaviť pri bežiacom motore bez poškodenia motora.

Použitie vibrovania

Pozrite si obrázky 59 - 62

Veko batérie nájdete pod sedačkou. Vyberte ho pomocou kľúča a do modulu vložte batériu 1-D (LR20-1,5V). Nasadte naspäť veko.

Vyberte jeden z dvoch režimov vibrovania.

Odstránenie čalúnenia sedačky

pozrite si obrázky 63 - 71

DA ADVARSLER ⚠

Overholder EN 16232:2013+A1:2018 og EN 12790:2009

ADVARSEL:
VIGTIGT - Behold denne vejledning og brug den som opslagsbog. Det er forbundet med livsfare eller alvorlig personskade, hvis disse advarsler og monteringsanvisningerne ikke overholdes.

- [1] Barnet må aldrig være uden opsyn.
- [2] Dette produkt må ikke anvendes, når barnet kan sidde selv, eller hvis det vejer mere end 9 kg.
- [3] Dette produkt er ikke beregnet til at sove i længere tid ad gangen.
- [4] Dette produkt må under ingen omstændigheder anvendes højt placeret (f.eks. på et bord).
- [5] Brug altid selen.
- [6] Børn må ikke lege med dette produkt.
- [7] Dette produkt må ikke flyttes eller løftes med barnet i det.

Sådan forhindres alvorlige skader eller død forårsaget af, at barnet falder eller stranguleres i remmene:

Anbefales ikke til børn, der kan sidde selv uden hjælp.

ADVARSEL: Dette produkt må ikke bæres op eller ned ad trapper med babyen i det.

ADVARSEL: Børn skal holdes på afstand ved op- og sammenklapning af dette produkt pga. risikoen for personskade.

ADVARSEL: Skal altid placeres på et fladt, vandret gulv.

Dette produkt må ikke anvendes i stedet for en lift eller seng. Hvis barnet har brug for at sove, bør det lægges i en lift eller seng.

ADVARSEL: Dette produkt må ikke anvendes uden sædehynden.

STRANGULERINGSFARE: Barnet kan blive kvalt i løse selestropper. Efterlad ALDRIG et barn i dette produkt, hvis remmene er løse eller åbne.

ADVARSEL: Dette produkt må ikke stå eller placeres tæt på andre genstande, som kan udgøre kvælningsfare, f.eks. persienne-/gardinsnore mv.

Snore kan udgøre kvælningsfare. Placer IKKE genstande med en snor rundt om barnets hals, f.eks. en hættesnor eller suttesnor.

Hæng IKKE snore oven over dette produkt eller fastgjort til legetøjet.

BRUG IKKE DETTE PRODUKT, hvis det er beskadiget eller defekt.

Denne gyngende er beregnet til børn på op til 9 kg.

Brug ALDRIG denne gyngende som et middel til at transportere et spædbarn i et motorkøretøj.

Gyngende må ALDRIG bruges i en klapvogn.

ADVARSEL: Dette produkt må ikke anvendes, hvis dele af det er defekte eller mangler. Der må kun anvendes reservedele, som er godkendt af producenten. Brug ikke tilbehør eller reservedele, som ikke er godkendt af producenten.

ADVARSEL: Pas på åben ild og andre stærke varmekilder, som f.eks. elektriske varmeovne, gasovne mv., i nærheden af dette produkt.

Dette produkt skal samles af en voksen. Følg samlevejledningen nøje som beskrevet. Kontakt kundeservice, hvis der er problemer i denne forbindelse.

Dette apparat er ikke beregnet til brug af personer (herunder børn) med nedsatte fysiske, sensoriske eller mentale evner, eller manglende erfaring og viden, medmindre de er blevet overvåget eller har fået instruktion i anvendelsen af apparatet af en person, der er ansvarlig for deres sikkerhed.

Børn bør være under opsyn for at sikre, at de ikke leger med produktet.

KVÆLNINGSFARE: Gyngende kan vælte på bløde overflader og kvæle barnet.

Anbring ALDRIG gyngende på senge, sofaer eller andre bløde overflader.

FARE FOR FALD: Barnets bevægelse kan få gyngende til at glide. Forbliv altid inden for en arms rækkevidde, når gyngende ikke er på gulvet eller på jorden.

Brug aldrig legetøjsbjælken til at bære produktet.

SIKKER BRUG AF BATTERIER:

Opbevar batterierne utilgængeligt for børn.

Batterierne skal isættes, så de vender rigtigt.

Anvend kun de anbefalede batterier eller tilsvarende (samme volt og størrelse).

Tag afladede batterier ud af produktet.

Strømpolerne MÅ IKKE kortsluttes.

Genopladelige batterier skal tages ud af produktet inden genopladning.

Genopladelige batterier må kun oplades under opsyn af en voksen.

Brugte og nye batterier må ikke blandes. Undlad at blande forskellige batterityper. Nye og brugte batterier må ikke blandes.

Ethvert batteri kan eksplodere, hvis det bortskaffes i åben ild eller der gøres

forsøg på at oplade et batteri, som ikke er beregnet til at blive genopladet.

Oplad aldrig batterier af en bestemt type i en oplader, som er beregnet til batterier af en anden type.

Ikke-genopladelige batterier må ikke genoplades.

Bortskaf straks batterier, der lækker. Lækkende batterier kan give hudforbrændinger eller anden personskade. Ved bortskaffelse af batterier, skal du sørge for at bortskaffe dem på korrekt vis ifølge gældende lokale regler.

Tag altid batterierne ud, hvis produktet ikke skal bruges i en måned eller længere tid. Isatte batterier kan begynde at lække og skade produktet. Opbevares væk fra børn.

Anbefalet batteritype: alkaliske engangsbatterier.

Udskift batterierne, når produktet ikke længere fungerer, som det skal.

PLEJE OG VEDLIGEHOLDELSE

Se regelmæssigt produktet efter for løse skruer, slidte dele, ødelagt stof eller syninger. Udskift eller reparer delene efter behov. Brug kun reservedele fra Graco.

Stellet må kun rengøres med almindeligt sæbevand.

Se venligst rengøringsinstruktionerne på stofdelene på gyngende.

Det må ikke rengøres med blegemiddel eller rengøringsmidler.

Hvis klapvognen udsættes for sol eller varme i længere tid, kan nogle af delene blive slidt eller skæve.



Symbolet af en skraldespand med et kryds over betyder, at produktet skal genbruges.

PROBLEMLØSNING

Gyngen virker ikke:

1. Hastighedsindstilling for lav. Skub let på gyngen, for at starte den.
2. Babyen har fat i svingbenet. (Hold op at bruge produktet).
3. Alle lysindikatorerne blinker og gyngen bevæger sig ikke. Se, om der er genstande, der blokerer gyngen, eller om barnet, der sidder i vejer over 9 kg.
4. Gyngen slukker automatisk efter 4 timers uafbrudt kørsel. Tryk igen på tænd/sluk-knappen for at tænde gyngen igen.

Sædet gynger ikke særlig hurtigt:

1. Kontrolindstilling for lav.
2. Tæppe hænger ned, hvilket giver øget vindmotstand.
3. Babyen for tung eller for aktiv. (Hold op at bruge produktet).
4. Gyngen står på et blødt tæppe (gynger højere på hårde gulve).

INSTRUKTIONER

Funktioner på visse modeller

Se billederne 1 - 2

Gyngefunktion

Se billederne 3 - -6

Vuggefunktion

Se billede 7

Samling af sædet

Se billederne 8 - 22

Samling af legetøjsstangen

Se billederne 23 - 30

Samling af gyngestativet

Se billederne 31 - 38

Sådan sættes gyngestolen på gyngestativet

Se billederne 39 - 41

Sådan fjernes gyngen

Se billede 42

Sådan fastspændes barnet

Se billederne 43 - 47

Sådan sænkes gyngen

Se billederne 48 - 49

Sådan sluttes produktet til en stikkontakt

Se billederne 50 - 51

Produktet må IKKE sættes i nærheden af vand eller fugt. Produktet må IKKE bruges i nærheden af mulige vådområder, f.eks. badekar, bruser, håndvask, vask, vaskerum, swimmingpool, våd kælder osv.

Vekselstrømsadapteren må IKKE bruges, hvis den har været udsat for væsker, er blevet tabt eller er beskadiget.

Beskyt ledningen. Placer ledningen, så igen kan træde på den, og så den ikke klemmes af møbler eller andre genstande.

Kvælningsfare: Hold ledningen ude af børns rækkevidde. Produktet må IKKE bruges med en forlængerledning. Brug kun den medfølgende ledning.

Sådan startes gyngen (6 hastighedsindstillinger)

Se billederne 52 - 58

Brug altid fastspændingssystemet. Når selerne er spændt, skal du justere

bælterne, så de er spændt ordentligt fast om barnet.

Sådan tændes gyngen:

Tryk på tænd/sluk-knappen, og vælg den ønskede bevægelse, for at starte gyngen.

Juster hastigheden om nødvendigt, ved at trykke på op (>>>) for hurtigere hastighed, og ned (>) for langsommere hastighed.

Sådan slukkes gyngen:

Tryk på tænd/sluk-knappen, og vælg ønsket bevægelse for at starte gyngen. Det tager et par sekunder før gyngen er tilbage i neutral stilling, hvor strømindikatoren blinker, indtil gyngen slukker.

Sædet kan altid stoppes når motoren kører, uden at det skader motoren.

Sådan bruges vibrationsfunktionen

Se billederne 59 - 62

Batterilåget kan findes under sædet. Åbn låget med en nøgle og sæt 1-D (LR20-1,5 V) batteriet i produktet. Sæt låget på igen.

Vælg en af de to vibrationsfunktioner.

Sådan tages sædepuden af

Se billederne 63 - 71

SV VARNINGAR ⚠

Överensstämmer med EN 16232:2013+A1:2018 och EN 12790:2009

VARNING!
VIKTIGT! - Behåll instruktionerna för framtida bruk.
Om varningarna och monteringsanvisningarna inte följs kan det resultera i allvarliga skador eller dödsfall.

- [1] Lämna aldrig barnet utan uppsikt.
- [2] Använd inte denna produkt om barnet kan sitta utan stöd eller om det väger mer än 9 kg.
- [3] Den här produkten är inte avsedd för längre perioder av sömn.
- [4] Använd aldrig produkten på upphöjda ytor (t.ex. bord).
- [5] Använd alltid selen.
- [6] Låt inte barn leka med produkten.
- [7] Lyft aldrig produkten om baby'n är i den.

Gör följande för att förhindra allvarliga skador eller dödsfall på grund av att barnet faller eller stryps i banden:

Rekommenderas ej för barn som kan sitta upp utan hjälp.

VARNING: Bär inte upp eller ner för trappor medan barnet sitter i produkten.

VARNING! Undvik personskador genom att se till att barn inte är i närheten när produkten fälls upp och fälls ihop.

VARNING! Använd den alltid på ett platt, jämnt golv.

Produkten kan inte ersätta en babylift eller en säng. Om barnet behöver sova ska det flyttas till en lämplig säng.

VARNING! Använd inte produkten utan sitskudden.

STRYPNINGSRISK: Barnet kan bli strypt i lösa fastspänningsband. Lämna ALDRIG barnet i produkten när selen är lös eller inte är fastspänd.

VARNING! Placera inte produkten nära en annan produkt som kan utgöra risk för kvävning eller strypning, till exempel snoddar eller persienn-/gardinsnören.

Snoddar kan förorsaka strypning. Placera INTE saker med snoddar runt barnets hals, till exempel kapuschong- eller nappsnoddar.

Häng INTE snoddar över produkten och sätt inte snoddar på leksakerna.

SLUTA ANVÄNDA PRODUKTEN om den är skadad eller trasig.

Gunga avsedd för barn upp till 9 kg.

Använd ALDRIG denna gunga för att transportera ett spädbarn i ett motorfordon.

Använd ALDRIG gungan i en hopfällbar barnvagn.

VARNING! Använd inte produkten om någon del är trasig, utsliten eller saknas och använd bara reservdelar som godkänts av tillverkaren. Andra tillbehör eller reservdelar än de som är godkända av tillverkaren får inte användas.

VARNING! Tänk på den risk som öppen eld och andra heta värmekällor i närheten av liften innebär. Det kan gälla t.ex. elektriska element och gaselement.

Produkten kräver en vuxens hjälp vid monteringen. Följ monteringsanvisningarna noggrant.

Den här produkten är inte avsedd att användas av personer (inklusive barn) med nedsatt fysisk, sensorisk eller mental förmåga eller bristfällig erfarenhet eller kunskap, såvida de inte övervakas eller

har fått instruktioner om användandet av produkten av en person som är ansvarig för deras säkerhet.

Om du får problem kan du kontakta kundtjänst. Se till att barn inte leker med produkten.

KVÄVNINGSRISK: Gungan kan välta på mjuka ytor och kväva barnet. Placera ALDRIG gungan på sängar, soffor eller andra mjuka ytor.

FALLRISK: Barnets rörelser kan flytta gungan. Håll dig alltid inom en armlängds avstånd när gungan inte befinner sig på golvet eller marken.

Använd aldrig leksakstången för att bära produkten.

SÄKER BATTERIANVÄNDNING:

Låt inte barn komma i närheten av batterierna.

Batterierna ska sättas in med polerna åt rätt håll.

Endast batterier med motsvarande volt och storlek ska användas.

Ta ur förbrukade batterier från produkten.

Kortslut INTE polerna.

Uppladdningsbara batterier måste tas ut ur produkten innan de laddas.

Uppladdningsbara batterier får bara laddas under vuxens överinseende.

Blanda inte gamla och nya batterier. Blanda inte batterier av olika typer eller nya och använda batterier.

Alla batterier kan explodera om de utsätts för eld eller om man försöker ladda ett batteri som inte är avsett för återuppladdning.

Ladda aldrig upp ett batteri av en viss typ i en laddare som är utformad för ett batteri

av en annan typ.

Engångsbatterier får inte laddas.

Släng läckande batterier omedelbart. Läckande batterier kan resultera i brännskador eller annan personskada. Se till att bortskafta uttjänta batterier på korrekt sätt, i enlighet med gällande lokala föreskrifter.

Ta alltid ur batterierna om produkten inte ska användas under en månad eller längre. Batterier som lämnas kvar i produkten kan läcka och orsaka skada. Förvaras oåtkomligt för barn.

Rekommenderade batterityper - alkaliska engångsbatterier.

Byt batterier när produkten börjar fungera sämre.

SKÖTSEL OCH UNDERHÅLL

Kontrollera din produkt då och då för att se om skruvar sitter löst, delar är slitna, material sönderrivet eller sprucket i sömmarna. Byt eller reparera delarna efter behov. Använd bara reservdelar från Graco.

För att rengöra ramen använder du vanlig tvål och varmt vatten.

Se tvättrådsetiketten för instruktioner om rengöring av gungans tygdelar.

Använd inte blekning eller rengöringsmedel.

Överdriven exponering för sol eller värme kan göra så att delarna bleknar eller missformas.



Symbolen med överkryssat sopkärl på hjul anger att produkten ska återvinnas.

PROBLEMLÖSNING

Gungan fungerar inte:

1. Hastigheten har ställts in för lågt. Knuffa gungan så den startar.
2. Bebis tar tag i gungans ben. (Sluta använda.)
3. Om alla LED-lampor blinkar och gungar inte rör sig så kontrollera om det finns något hinder i vägen för gungan eller om belastningen är över 9 kg.
4. Gungan stängs automatiskt av efter kontinuerlig användning i 4 timmar. Tryck på strömknappen för att starta gungan igen.

Sätet gungar inte särskilt snabbt:

1. Kontrollinställning för låg.
2. Filt hänger ned och orsakar ökat vindmotstånd.
3. Bebis för tung eller för aktiv. (Sluta använda.)
4. Mjuk matta (gungar högre på hårda golv).

INSTRUKTIONER

Funktioner på vissa modeller

Se bilderna 1, 2

Gungläge

Se bilderna 3-6

Vaggläge

Se bild 7

Montering av säte

Se bilderna 8-22

Montera leksaksstången

Se bilderna 23-30

Montera gungans ram

Se bilderna 31-38

Montera vaggan på gungramen

Se bilderna 39-41

Ta bort vaggan

Se bild 42

Säkra barnet

Se bilderna 43-47

Luta vaggan

Se bilderna 48-49

Använda väggkontakt

Se bilderna 50-51

Placera INTE produkten nära vatten och fukt. Använd INTE produkten nära eventuellt våta områden, exempelvis badkar, dusch, tvättställ, vask, grovtvättställ, swimmingpool, våt källare etc.

ANVÄND INTE växelströmsadaptorn om den blivit utsatt för vätskor, har tappats eller är skadad.

Skydda strömsladden. Placera den så att ingen går på den eller att den kläms av möbler eller andra föremål.

Stryprisk: Håll den här sladden utom räckhåll för barn. Använd INTE med en förlängningssladd. Använd bara den medföljande sladden.

Börja gunga (6 hastigheter)

Se bilderna 52-58

Använd alltid säkerhetssystemet. När spännena fästs ska remmarna justeras för en lämplig passform runt ditt spädbarn.

STARTA gungan:

Tryck på strömknappen och välj den önskade rörelsen för att börja gunga.

Om det behövs så ändra hastigheten genom att trycka på höj hastigheten (>>>) för snabbare hastigheter eller sänk hastigheten (>) för långsammare.

Stänga AV gungan:

Tryck på strömknappen igen för att stänga av. Det tar några få sekunder för gungan att återgå till neutralt läge och under den tider blinkar ström-LED-lampan tills gungan stängs av.

Sätet kan stoppas när som helst som motorn körs utan att skada motorn.

Använda vibrering

Se bilderna 59-62

Batteriluckan återfinns under sätet. Ta bort den med en nyckel och sätt i ett 1-D-batteri (LR20-1,5V) i modulen. Sätt tillbaka luckan.

Välj en av de två vibreringslägena.

Ta bort sittedynan

Se bilderna 63-71

FI VAROITUKSET ▲

Standardin EN 16232:2013+A1:2018 ja EN 12790:2009 mukainen

VAROITUS:
TÄRKEÄÄ – Säilytä nämä ohjeet tulevaa tarvetta varten. Näiden varoitusten ja kokoamisohjeiden laiminlyönnistä voi olla seurauksena vakava vamma tai kuolema.

- [1]** Älä koskaan jätä lasta ilman valvontaa.
- [2]** Älä käytä tätä tuotetta sen jälkeen, kun lapsi pystyy istumaan tai painaa yli 9 kg.
- [3]** Tuotetta ei ole tarkoitettu pitkäaikaiseen nukkumiseen.
- [4]** Älä koskaan käytä tuotetta korkealla olevilla pinnoilla (pöydillä jne.).
- [5]** Käytä aina kiinnityshihnoja.
- [6]** Älä anna lasten leikkiä tällä tuotteella.
- [7]** Älä siirrä tai nosta tätä tuotetta, kun vauva on sen sisällä.

Vältä lapsen putoamisesta tai hihnoinhin kuristumisesta aiheutuva vakavan loukkaantumisen tai kuoleman vaara noudattamalla seuraavia ohjeita:

Ei suositella lapsille, jotka osaavat nousta istumaan itse ilman apua.

VAROITUS: Älä kannata vauvaa tai alas portaita vauvan ollessa istuimessa.

VAROITUS: Loukkaantumisen välttämiseksi varmista, että lapsi on etäällä tuotteesta, kun sitä taitetaan kokoon tai avataan.

VAROITUS: Käytä tuotetta aina sileällä, tasaisella lattialla.

Tuote ei korvaa vaunukoppaa tai vuodetta.

Jos lapsen on nukuttava, siirrä lapsi

sopivaan vuoteeseen tai vaunukoppaan.

VAROITUS: Älä käytä tuotetta ilman istuintyynyä.

KURISTUMISVAARA: Lapsi voi kuristua, jos kiinnityshihnat ovat löysällä. ÄLÄ KOSKAAN jätä lasta istuimeen, kun hihnat ovat löysällä tai kiinnittämättä.

VAROITUS: Älä jätä tai sijoita tuotetta sellaisen tuotteen lähelle, joka voi aiheuttaa tukehtumis- tai kuristumisvaaran (esim. nauhat, kaihtimien/verhojen narut jne.).

Narut voivat aiheuttaa kuristumisvaaran. ÄLÄ aseta lapsen kaulan ympärille esineitä, joissa on naru (esim. hupun nyörit tai tuttitihhna).

ÄLÄ vedä naruja tuotteen yli tai kiinnitä niitä leluihin.

LOPETA TUOTTEEN KÄYTTÄMINEN, jos tuote vaurioituu.

Keinu on tarkoitettu alle 9 kg painaville lapsille.

ÄLÄ KOSKAAN käytä tätä keinua vauvan kuljettamiseen moottoriajoneuvossa.

ÄLÄ KOSKAAN käytä keinua lastenrattaissa.

VAROITUS: Älä käytä tuotetta, jos siinä on rikkonaisia, repeytyneitä tai puuttuvia osia, ja käytä vain valmistajan hyväksymiä varaosia. Älä koskaan käytä muita kuin valmistajan hyväksymiä lisävarusteita tai varaosia.

VAROITUS: Älä aseta tuotetta avotulen tai muiden voimakkaiden lämmönlähteiden lähelle (esim. lämpövastus tai kaasuliekki).

Vain aikuinen saa koota tuotteen. Noudata kokoamisohjeita huolellisesti. Jos kokoamisessa on vaikeuksia, ota yhteyttä asiakaspalveluumme.

Tätä laitetta ei ole tarkoitettu sellaisten henkilöiden (lapset mukaan lukien) käyttöön, joiden fyysiset, aistinvaraiset tai henkiset kyvyt ovat rajoittuneet tai joilla ei ole kokemusta tai tietämystä laitteen käytöstä, ellei heidän turvallisuudestaan vastuussa oleva henkilö valvo tai opasta heitä laitteen käytössä.

Valvo lapsia, jotta he eivät pääse leikkimään laitteella.

TUKEHTUMISVAARA: Keinua voi kaatua pehmeillä pinnoilla, ja lapsi voi tukehtua.

ÄLÄ KOSKAAN laita keinua sängylle, sohvalle tai muille pehmeille pinnoille.

PUTOAMISVAARA: Lapsen liikkuminen voi saada keinun luistamaan. Pysytele aina lapsen vieressä, kun keinu ei ole lattialla tai maan pinnalla.

Älä koskaan käytä lelupalkkia laitteen kuljettamiseen.

PARISTOJEN TURVALLINEN KÄYTTÖ:

Pidä paristot lasten ulottumattomissa.

Aseta paristot napaisuusmerkintöjen mukaisesti.

Käytä vain suosituksen mukaisia tai vastaavia paristoja (jännite ja koko).

Poista tuotteesta loppuun kuluneet paristot.

ÄLÄ oikosulje syöttöliittimiä.

Ladattavat paristot on poistettava tuotteesta ennen paristojen lataamista.

Ladattavat paristot saa ladata ainoastaan aikuisen valvonnassa.

Älä käytä yhtä aikaa vanhoja ja uusia paristoja. Älä käytä erityyppisiä paristoja tai vanhoja ja uusia paristoja yhdessä.

Paristot saattavat räjähtää, jos ne laitetaan

tuleen tai jos yritetään ladata paristoa, jota ei ole tarkoitettu uudelleen ladattavaksi.

Älä lataa koskaan paristonvaraajassa paristoa, joka on väärytyyppinen varaajaa varten.

Älä lataa paristoja, joita ei voi ladata uudelleen.

Hävitä vuotavat paristot välittömästi. Vuotavat paristot voivat aiheuttaa palovammoja tai muita vahinkoja. Kun poistat paristoja käytöstä, varmista, että ne hävitetään oikealla tavalla asianmukaisia npaikallisia määräyksiä noudattaen.

Irrota paristot, jos tuotetta ei käytetä yli kuukauteen. Laitteeseen jätetyt paristot voivat vuotaa ja aiheuttaa vahinkoa. Säilytettävä poissa lasten ulottuvilta. Suositellut paristotyyppit – kertakäyttöiset alkaliparistot.

Vaihda paristot, kun tuote ei enää toimi kunnolla.

HOITO JA KUNNOSSAPITO

Tarkista tuote ajoittain löysien ruuvien, kuluneiden osien, revityn materiaalin tai ompeleiden varalta. Vaihda tai korjaa osat tarpeen mukaan. Käytä ainoastaan Graco-vaihto-osia.

Käytä kehikon puhdistamiseen ainoastaan astianpesuainetta ja lämmintä vettä.

Katso pesumerkistä ohjeet, kuinka keinun kangasosat puhdistetaan.

Ei valkaisu- tai pesuaineita.

Liiallinen altistuminen auringolle tai kuumuudelle voi johtaa joidenkin sidontaosien haalistumiseen.

Yli ruksattu roskakärry ilmaisee, että tämä tuote on toimitettava kierrätykseen.



ONGELMANRATKAISU

Keinu ei toimi:

1. Nopeusasetus on liian pieni. Käynnistä keinu antamalla sille vauhtia.
2. Vauva tarttuu keinumajakkoihin. (Lopeta käyttö.)
3. Kaikki LED-valot vilkkuvat eikä keinu liiku. Tarkista, onko jokin esteenä keinumiselle tai onko kuorma yli 9 kg.
4. Keinu kytkeytyy pois päältä automaattisesti oltuaan käynnissä 4 tuntia. Paina virtapainiketta kytkeäksesi keinun takaisin päälle.

Istuin ei keinu nopeasti:

1. Ohjausasetus on liian matala.
2. Peite riippuu alhaalla lisäten tuulen vastusta.
3. Vauva liian painava tai liian aktiivinen. (Lopeta käyttö.)
4. Pehmeä matto (keinu korkeammalla kovilla latioilla).

OHJEET

Määrättyjen mallien ominaisuudet

Katso kuvat 1 ja 2

Keinutila

Katso kuvat 3–6

Keinutuolitila

Katso kuva 7

Istuinkokoonpano

Katso kuvat 8-22

Lelutangan kokoaminen

Katso kuvat 23-30

Keinukehyksen kokoaminen

Katso kuvat 31-38

Keinun kiinnittäminen keinualustaan

Katso kuvat 39-41

Keinun irrottaminen

Katso kuva 42

Lapsen kiinnittäminen

Katso kuvat 43-47

Keinun laskeminen

Katso kuvat 48-49

Pistorasian käyttö

Katso kuvat 50-51

ÄLÄ aseta tuotetta lähelle vettä tai kosteaan paikkaan. ÄLÄ käytä tuotetta lähellä mahdollisesti kostuvaa paikkaa, kuten kylpyamme, suihku, pesuallas, tiskiallas, pyykkipalju, uima-alla, märkä kellari jne.

ÄLÄ käytä verkkolaitetta, jos se on altistunut nesteille, pudonnut tai vahingoittunut.

Suojaa verkkojohtoa. Aseta se niin, ettei sen päältä kävellä, tai ettei se joudu huonekalujen tai muiden esineiden puristamaksi.

Kuristumisvaara: Pidä tämä johto poissa lasten ulottuvilta. ÄLÄ käytä jatkojohdon kanssa. Käytä ainoastaan toimitukseen kuuluvaa virtajohtoa.

Keinunnan aloittaminen (6 nopeutta)

Katso kuvat 52-58

Käytä aina turvaistuinjärjestelmää Solkien kiinnittämisen jälkeen säädä vyöt tiiviisti sopiviksi vauvan ympärille.

Keinun kytkeminen PÄÄLLE:

Paina virtakytkin päälle ja valitse haluttu liike keinumisen aloittamiseksi.

Voit tarpeen mukaan muuttaa nopeutta siirtämällä säädintä ylös nopeammalle (>>>) tai alas hitaammalle (>).

Keinun kytkeminen POIS:

Paina virtapainiketta uudelleen kytkeäksesi keinun pois päältä. Keinun palaaminen neutraaliin asentoon kestää joitakin sekunteja. Tänä aikana virran LED-merkkivalo vilkkuu, kunnes keinu on kytkeytynyt pois päältä.

Istuimen voi pysäyttää milloin tahansa moottorin ollessa käynnissä moottoria vahingoittamatta.

Värinän käyttö

Katso kuvat 59-62

Paikanna akkukansi istuimen alla. Irrota se avaimella ja asenna 1-D (LR20-1,5V) -paristo moduuliin. Aseta kansi takaisin paikalleen.

Valitse jompi kumpi värinätiloista.

Istuintyydyn poistaminen

katso kuvat 63–71

NO ADVARSLER ▲

Standardin EN 16232:2013+A1:2018 og EN 12790:2009 mukainen

VAROITUS:

VIKTIG – Ta vare på disse instruksjonene for fremtidig referanse.

Hvis advarslene og monteringsanvisningene ikke følges, kan det resultere i alvorlig personskade eller død.

- [1]** La aldri barnet være uten tilsyn.
- [2]** Dette produktet skal ikke brukes når barnet kan sitte uten hjelp eller veier mer enn 9 kg.
- [3]** Produktet er ikke ment til bruk for lengre soveperioder.
- [4]** Sett aldri dette produktet på steder der det kan falle ned (som på et bord).
- [5]** Husk alltid å spenne barnet fast.
- [6]** Ikke la barn leke med dette produktet.
- [7]** Ikke flytt eller løft dette produktet med babyen inni det.

Slik hindres alvorlig skade eller død ved at barnet faller eller blir kvalt i stroppene:

Ikke anbefalt for barn som kan sitte på egen hånd.

ADVARSEL: Ikke bær den opp eller ned trapper mens barnet sitter i produktet.

ADVARSEL: Pass på at barn ikke er i nærheten når dette produktet foldes ut eller foldes samme.

ADVARSEL: Produktet skal alltid brukes på et flatt, jevnt underlag.

Produktet skal ikke brukes som seng eller vugge. Hvis barnet har behov for å sove, bør det få sove i en egnet seng eller vugge.

ADVARSEL: Ikke bruk dette produktet uten sittepute.

KVELNINGSFARE: Før du bærer eller løfter må du påse at håndtaket er i riktig bruksposisjon. La ALDRI barnet sitte i produktet når stroppene er løse eller frakoblet.

ADVARSEL: Produktet må ikke plasseres eller stå i nærheten av et annet produkt som kan medføre kvelningsfare, som gardin- eller teppesnor.

Snorer kan forårsake kvelning. IKKE plasser gjenstander med en snor rundt barnets hals, som for eksempel hettesnorer eller smokker med snor.

IKKE la snorer henge over produktet, og fest ikke snorer til lekene.

PRODUKTET MÅ IKKE LENGRE BRUKES hvis det blir skadet eller ødelagt.

Husken er beregnet for barn opp til 9 kg.

Bruk ALDRI denne husken for å transportere et spedbarn i et kjøretøy.

Bruk ALDRI husken i en sittevogn.

ADVARSEL: Ikke bruk produktet hvis noen deler er ødelagt, har rifter eller mangler deler. Ikke bruk annet tilbehør eller reservedeler enn det som er godkjent av produsenten.

ADVARSEL: Vær oppmerksom på risikoen forbundet med åpen ild og andre kilder til sterk varme, som elektrisk grill, gassfyring osv. i nærheten av produktet.

Produktet må monteres av en voksen. Følg monteringsanvisningen nøye.

Kontakt kundeservice hvis det oppstår problemer.

Denne anordningen er ikke beregnet brukt av personer (inkludert barn) med redusert fysisk, sensorisk eller mental

kapasitet, eller som mangler erfaring og kunnskap, med mindre de har blitt gitt overvåking eller instruksjoner om bruk {NO ADVARSLER} 60 av anordningen av en person som er ansvarlig for deres sikkerhet. Hold tilsyn med barn for å sikre at de ikke leker med apparatet.

KVELNINGSFARE: Husken kan falle overende på myke flater og kvele barnet. Sett ALDRI husken på senger, sofaer eller andre myke flater.

FALLEFARE: Barnets bevegelser kan skyve på husken. Vær alltid innen en armlengdes avstand når husken ikke står på gulvet eller marken.

Bruk aldri leketøylene til å bære produktet.

FOR SIKKER BRUK AV BATTERIET:

Hold batteriene utenfor barns rekkevidde.

Batteriene må settes inn slik at de vender riktig (riktig polaritet).

Bruk kun anbefalte batterier eller tilsvarende med hensyn til spenning og størrelse.

Fjern brukte batterier fra produktet.

IKKE kortslutt batteripolene.

Oppladbare batterier må fjernes fra produktet før de lades.

Oppladbare batterier må kun lades opp under tilsyn av voksne.

Ikke bland gamle og nye batterier. Ikke bland ulike typer batterier. Ikke bland gamle og nye batterier.

Et batteri kan eksplodere hvis det kasseres i ild eller hvis det gjøres forsøk på å lade et batteri som ikke er beregnet på opplading.

Et batteri av en bestemt type skal aldri lades i en lader som er laget for batteri av

en annen type.

Ikke-oppladbare batterier skal ikke lades på nytt.

Batterier som lekker, bør kastes umiddelbart. Batterier som lekker, kan forårsake brannskader og annen personskade.

Når batterier kasseres, skal de kasseres på riktig måte i samsvar med lokale forskrifter.

Fjern alltid batteriene hvis produktet ikke skal brukes i en måned eller mer. Batterier som ligger i produktet, kan lekke og forårsake skade. Oppbevares utilgjengelig for barn.

Anbefalt batteritype: ikke-oppladbare alkaliske batterier.

Bytt batterier når produktet ikke lenger fungerer tilfredsstillende.

STELL OG VEDLIKEHOLD

Kontroller produktet iblant for å se etter løse skruer, slitte deler eller revne materialer eller sømmer. Bytt ut eller reparer delene etter behov. Bruk kun reservedeler fra Graco.

For å rengjøre rammen bruker du bare husholdningssåpe og varmt vann.

Se på pleieetiketten for instruksjoner om rengjøring av stoffdelene i husken.

Ikke bruk blekemiddel eller vaskemiddel.

Overdreven eksponering for sol eller varme kan føre til falming eller vridning av deler.



Symbolet med søppelbøtte med kryss over betyr at produktet skal resirkuleres.

PROBLEMLØSNING

Husken går ikke:

1. Hastigheten er satt for lav. Trykk husken for å starte den.
2. Barnet griper i benene som svinger. (Slutt å bruke.)
3. Hvis alle LED-lampene blinker, og husken ikke beveger seg, ser du etter noe som hindrer husken og passer på at lasten ikke er over 9 kg.
4. Husken slår seg av automatisk når den har kjørt kontinuerlig i 4 timer. Trykk strømknappen for å slå på husken igjen.

Setet svinger ikke så raskt:

1. Kontrollinnstillingen er for lav.
2. Et teppe henger ned og gir økt vindmotstand.
3. Barnet for tungt eller for aktivt. (Slutt å bruke.)
4. Mykt teppe (svinger høyere på harde gulv).

INSTRUKSJONER

Funksjoner på enkelte modeller

Se bilder 1, 2

Huskemodus

Se bilder 3–6

Gyngemodus

Se bilde 7

Setemontering

Se bilder 8-22

Sette sammen lekestangen

Se bilder 23-30

Montere huskerammen

Se bilder 31-38

Feste husken på huskerammen

Se bilder 39-41

Slik fjerner du gyngen

Se bilde 42

Sikre barnet

Se bilder 43-47

Lene tilbake gyngen

Se bilder 48-49

Bruke veggstøpsel

Se bilder 50-51

IKKE plasser enheten i nærheten av vann og fukt. IKKE bruk produktet i nærheten av mulige våte områder, for eksempel badekar, dusj, servant, vask, vaskerom, svømmebasseng, våt kjeller osv.

IKKE bruk vekselstrømadapteren hvis den har blitt utsatt for væsker, har blitt mistet eller er skadet.

Beskytt strømledningen. Plasser den slik at ingen går på den eller den klemmes av møbler eller andre gjenstander.

Fare for kvelning: Hold ledningen utilgjengelig for barn. IKKE bruk med skjøteledning. Bruk kun strømledningen som følger med.

Begynne å huske (6 hastigheter)

Se bilder 52-58

Bruk alltid beltesystemet. Når spennene er festet, justerer du beltene for å få en god passform rundt barnet.

Slå PÅ husken:

Trykk på strømknappen, og velg ønsket bevegelse for å starte husken.

Endre hastigheten om nødvendig ved å trykke hastighet opp (>>>) for raskere hastighet eller hastighet ned (>) for tregere.

Slå AV husken:

Trykk strømknappen igjen for å slå av. Det vil ta noen sekunder før husken går tilbake til nøytral posisjon og slår seg av. I mellomtiden blinker LED-lampen.

Setet kan stoppes når som helst selv om motoren går uten å skade motoren.

Bruke vibrasjon

Se bilder 59-62

Finn batteridekselet under setet. Fjern med en nøkkel, og sett inn batteri av typen 1-D (LR20, 1,5 V) i modulen. Sett på lokket.

Velg en av de to vibrasjonsmodusene.

Fjerne seteputen

Se bilder 63–71

RU ПРЕДОСТЕРЕЖЕНИЯ

Соответствует стандарту EN 16232:2013+A1:2018 и EN 12790:2009

ПРЕДУПРЕЖДЕНИЕ.

Внимание! Сохраните эти инструкции для последующего использования.

Несоблюдение этих предостережений и инструкций по сборке может привести к серьезным травмам или смерти.

- [1]** Никогда не оставляйте ребенка без присмотра.
- [2]** Прекратите использование изделия, когда ребенок начнет самостоятельно садиться или будет весить более 9 кг.
- [3]** Это изделие не заменяет детскую кроватку.
- [4]** Никогда не используйте изделие на возвышениях (столы и т. п.).
- [5]** Ikke flytt eller løft dette produktet med babyen inni det. Всегда используйте систему фиксации.
- [6]** Не позволяйте ребенку играть с этим изделием **ПРЕДУПРЕЖДЕНИЕ.**
- [7]** Не передвигайте и не поднимайте изделие, когда ребенок находится внутри.

Для предотвращения серьезной травмы или гибели ребенка в результате падения или удушья ремнями:

Не рекомендуется использовать изделие для детей, способных садиться самостоятельно.

ВНИМАНИЕ! Не носите люльку вверх или вниз по лестнице, когда в нем находится ребенок.

ПРЕДУПРЕЖДЕНИЕ. Используйте изделие только на ровном полу.

ПРЕДУПРЕЖДЕНИЕ. Это изделие не предназначено для длительного сна.

Когда ребенку нужно спать, кладите его в соответствующую кроватку.

ПРЕДУПРЕЖДЕНИЕ. Не используйте изделие без подушки сиденья.

ОПАСНОСТЬ УДУШЕНИЯ: Ребенок может удушиться свободно болтающимися привязными ремнями. **НИКОГДА** не оставляйте ребенка в люльке с отстегнутыми или отпущенными ремнями.

ПРЕДУПРЕЖДЕНИЕ. Не оставляйте и не размещайте изделие рядом с предметами, которые могут представлять угрозу удушья или удушья, например веревками, шнурами для занавесок и т. д.

Веревки могут стать причиной удушья. **НЕ** размещайте предметы с завязками, такие как шнурки капюшона или тесьма соски, вокруг шеи ребенка.

НЕ подвешивайте веревки над изделием и не привязывайте веревки к игрушкам.

НЕ ИСПОЛЬЗУЙТЕ ИЗДЕЛИЕ при обнаружении повреждения или поломки.

Качели предназначены для детей весом до 9 кг.

НИКОГДА не используйте изделие для перевозки ребенка в автомобиле.

НИКОГДА не устанавливайте переносную люльку в прогулочную коляску.

ПРЕДУПРЕЖДЕНИЕ. Не используйте изделие, если какая-либо из деталей повреждена, порвана или отсутствует.

Используйте только одобренные производителем запасные детали.

Не пользуйтесь аксессуарами или запчастями, которые не рекомендованы изготовителем.

ПРЕДУПРЕЖДЕНИЕ. Избегайте нахождения изделия вблизи открытого

огня и других источников сильного тепла, таких как электрические и газовые камины.

Сборка данного изделия должна проводиться взрослыми людьми.

Внимательно выполняйте инструкции по сборке. В случае возникновения каких-либо трудностей обращайтесь в Отдел обслуживания.

Настоящий прибор не предназначен для использования лицами (включая детей) с ограниченными физическими, сенсорными или умственными способностями, или лицами, которым не достаёт опыта и знаний, а только при условии контролирования или инструктирования относительно использования прибора со стороны лица, отвечающего за их безопасность.

Необходимо следить, чтобы дети не играли с прибором.

ОПАСНОСТЬ УДУШЕНИЯ: люлька может опрокинуться на мягкой поверхности и вызвать удушье ребенка.

НИКОГДА не устанавливайте люльку на постели, диване и прочих мягких поверхностях.

ОПАСНОСТЬ ПАДЕНИЯ: в результате движений ребенка люлька может соскользнуть. Если люлька установлена не на полу или на земле, не отходите далеко от нее.

Переноса люльку-качалку, никогда не держите её за дугу для игрушек-подвесок.

БЕЗОПАСНОЕ ИСПОЛЬЗОВАНИЕ БАТАРЕЙ:

Храните батареи в недоступном для детей месте.

Соблюдайте полярность при установке батарей.

Необходимо использовать только

рекомендуемые батареи или эквивалентные им по напряжению и размеру.

Извлекайте отработанные батареи из изделия.

НЕ ДОПУСКАЙТЕ короткого замыкания на клеммах питания.

Извлекайте перезаряжаемые батареи из изделия перед их зарядкой.

Зарядка перезаряжаемых батарей должна проводиться только под присмотром взрослых.

Не используйте вместе старые и новые батареи. Не используйте одновременно батареи разных типов или новые и старые батареи.

Если вы бросите аккумулятор в огонь или попытаетесь зарядить одноразовый аккумулятор, это может привести к взрыву.

Никогда не заряжайте аккумуляторы в зарядном устройстве, предназначенном для аккумуляторов другого типа.

Не заряжайте батареи, не предназначенные для перезарядки.

Сразу извлекайте протекающие батареи.

Протекающие батареи могут привести к ожогам кожи или нанести другой ущерб здоровью человека. Утилизируйте батареи в установленном порядке, соблюдая местные нормативы.

Обязательно извлекайте батареи из изделия, если не собираетесь использовать его в течение месяца или дольше. Оставленные в устройстве батареи могут протечь и нанести ущерб.

Хранить в недоступном для детей месте.

Рекомендуемый тип батарей — одноразовые щелочные.

Если изделие перестает работать удовлетворительно, замените батареи.

УХОД ЗА ИЗДЕЛИЕМ

Время от времени проверяйте данное изделие на наличие плохо закрепленных винтов, признаков износа деталей, повреждений материала и швов. Заменяйте или ремонтируйте детали по необходимости. Разрешается использовать только запасные части Graco.

Для очистки рамы разрешается использовать только хозяйственное мыло и теплую воду.

Инструкции по очистке тканевых деталей качелей приведены в памятке по уходу.

Запрещается использование отбеливателей и моющих средств.

Чрезмерное нахождение на солнце или при повышенной температуре приводит к выцветанию или деформации деталей.



Символ перечеркнутого мусорного бака на колесиках означает, что изделие подлежит вторичной переработке.

УСТРАНЕНИЕ НЕПОЛАДОК

Качели не работают:

1. Слишком низкая настройка скорости. Чтобы запустить качели, толкните их.
2. Ребенок хватается за ножки качели. (Прекратите использование.)
3. Если все светодиодные индикаторы мигают, а качели не движутся, возможно, работа качелей блокируется каким-либо препятствием, или нагрузка

превышает 9 кг.

4. Качели автоматически выключаются в случае непрерывной работы в течение 4 часов. Чтобы снова включить качели, нажмите на кнопку питания.

Сиденье качается не очень быстро:

1. Слишком низкая настройка управления.
2. Свисающее покрывало создает высокое сопротивление ветра.
3. Слишком тяжелый или слишком активный ребенок. (Прекратите использование.)
4. Мягкий ковер (качели раскачиваются выше при установке на твердом полу).

ИНСТРУКЦИИ

Характеристики определенных моделей

См. рисунки 1, 2

Режим качелей

См. рисунки 3-6

Режим кресла-качалки

См. рисунок 7

Сборка сиденья

См. рисунки 8-22

Сборка перекладины для игрушек

См. рисунки 23-30

Сборка рамы качелей

См. рисунки 31-38

Крепление кресла-качалки на основание качелей

См. рисунки 39-41

Снятие кресла-качалки

См. рисунок 42

Фиксация ребенка

См. рисунки 43-47

Наклон кресла-качалки

См. рисунки 48-49

Подключение штепсельной вилки к розетке

См. рисунки 50-51

ЗАПРЕЩАЕТСЯ ставить устройство возле источников воды и влаги. ЗАПРЕЩАЕТСЯ использовать устройство в местах возможного намокания, например, в ванной, в душе, возле раковины, крана, раковины для стирки, бассейна, в сыром подвале и т.д.

ЗАПРЕЩАЕТСЯ использовать блок питания, если он намок, упал или был поврежден.

Защищайте шнур питания. Следите, чтобы на него не наступали и не пережимали мебелью или другими предметами.

Опасность удушья: Храните шнур в местах, недоступных для детей. ЗАПРЕЩАЕТСЯ использовать удлинители. Разрешается использовать только поставляемый в комплекте шнур питания.

Запуск качелей (6 скоростей)

См. рисунки 52-58

Всегда используйте удерживающую систему. Застегнув застёжки, отрегулируйте ремни так, чтобы они плотно прилегали к телу ребенка.

Включение качелей:

Нажмите на кнопку питания и выберите нужный тип движения для запуска качелей.

При необходимости нажмите на кнопку увеличения скорости (>>>), чтобы ускорить движение, или кнопку уменьшения скорости (>), чтобы замедлить движение.

Выключение качелей:

Чтобы выключить качели, снова нажмите на кнопку питания. Через несколько секунд качели вернуться в нейтральное положение, при этом светодиодный индикатор питания мигает до выключения качелей.

Сиденье можно остановить в любой момент при работающем двигателе, при этом электродвигатель не будет поврежден.

Использование вибрации

См. рисунки 59-62

Крышка батарейного отсека расположена под сиденьем. Откройте крышку ключом и установите в отсек батарею 1-D (LR20-1,5 В). Установите крышку на место.

Выберите один из двух режимов вибрации.

Снятие подкладки сиденья

См. рисунки 63-71.

PL OSTRZEŻENIA ⚠

Zgodność z normą EN
16232:2013+A1:2018 i EN 12790:2009

OSTRZEŻENIE:

WAŻNE: niniejszą instrukcję należy zachować do późniejszego wglądu. Niezastosowanie się do ostrzeżeń i instrukcji montażu może doprowadzić do poważnych obrażeń lub śmierci.

- [1]** Nigdy nie należy pozostawiać dziecka bez opieki.
- [2]** Należy zaprzestać używania produktu, gdy dziecko jest w stanie siedzieć bez pomocy lub waży ponad 9 kg.
- [3]** Stosować wyłącznie na płaskiej, równej podłodze.
- [4]** Nie wolno stosować produktu na umieszczonej wysoko powierzchni (stoły, krzesła itp.).
- [5]** Zawsze należy stosować system zabezpieczający dziecko.
- [6]** Nie należy pozwalać dziecku na zabawę produktem.
- [7]** Nie wolno przenosić ani podnosić produktu z dzieckiem w środku.

Aby zapobiec poważnemu uszkodzeniu ciała lub śmierci dziecka na skutek wypadnięcia lub uduszenia pasami:

Nie zaleca się dla dzieci, które potrafią samodzielnie siedzieć.

OSTRZEŻENIE: Nie przenosić urządzenia z dzieckiem wewnątrz po schodach w górę ani w dół.

OSTRZEŻENIE: Aby uniknąć ryzyka obrażeń, należy upewnić się, że podczas składania i rozkładania produktu dziecko znajduje się w odpowiedniej odległości.

OSTRZEŻENIE: Produkt nie jest

przeznaczony do długotrwałego snu.

Nie zastępuje łóżka ani łóżeczka.

Jeśli dziecko potrzebuje snu, należy przenieść je do odpowiedniego łóżeczka.

OSTRZEŻENIE: Nie należy korzystać z produktu bez poduszki siedziska.

NIEBEZPIECZEŃSTWO UDUSZENIA:

Dziecko zapięte luźnymi pasami może się udusić. NIGDY nie pozostawiać dziecka w produkcie w luźnych lub nie zapiętych pasach.

OSTRZEŻENIE: Nie należy umieszczać ani pozostawiać produktu w pobliżu przedmiotów, które mogłyby spowodować uduszenie, czyli np. sznurów, sznurków od zasłon/rolet itp. Sznurek może spowodować uduszenie. NIE WOLNO stosować artykułów wyposażonych w sznurki znajdujące się w okolicy szyi dziecka np. kapturów ze sznurkami do regulacji lub smoczków na sznurku.

NIE WOLNO zawieszать sznurków nad produktem lub przywieszać ich do zabawek.

NALEŻY ZAPRZESTAĆ UŻYWANIA PRODUKTU w przypadku jego uszkodzenia lub zepsucia.

Huśtawka jest przeznaczona dla dzieci do 9 kg.

NIGDY nie używać kołyski do przewożenia dziecka w samochodzie.

NIGDY nie używać kołyski w wózku dziecięcym.

OSTRZEŻENIE: Nie należy używać produktu, jeśli jakiegokolwiek jego części są uszkodzone, zniszczone lub ich brakuje.

Należy używać tylko części zamiennych zatwierdzonych przez producenta. Nie

używać akcesoriów lub części zamiennych niezatwierdzonych przez producenta.

OSTRZEŻENIE: Należy mieć świadomość zagrożenia związanego z obecnością w pobliżu produktu otwartego ognia lub innych źródeł silnego ciepła, jak piecyki elektryczne, piecyki gazowe itp.

Produkt musi zostać zmontowany przez osobę dorosłą.

Należy postępować zgodnie z instrukcją montażu. W przypadku wystąpienia trudności należy skontaktować się z działem obsługi.

Ten produkt nie jest przeznaczony do użytku przez osoby (w tym dzieci) o ograniczonych możliwościach fizycznych, sensorycznych lub umysłowych albo nieposiadające odpowiedniej wiedzy i doświadczenia, chyba że osoby takie są nadzorowane albo zostały poinstruowane w zakresie użytkowania produktu przez osobę odpowiedzialną za ich bezpieczeństwo.

Należy nadzorować dzieci, aby nie bawiły się urządzeniem.

NIEBEZPIECZEŃSTWO UDUSZENIA:

Kołyska może się przewrócić na miękkiej powierzchni i spowodować uduszenie dziecka. NIGDY nie umieszczać kołyski na łóżkach, kanapach, poduszkach ani innych miękkich obiektach.

NIEBEZPIECZEŃSTWO UPADKU:

Ruchy dziecka mogą spowodować przemieszczanie się kołyski, dlatego zawsze należy być na wyciągnięcie ręki, jeżeli kołyska nie znajduje się na podłodze lub na ziemi.

Nigdy nie używaj paska zabawek do przenoszenia produktu.

BEZPIECZNE STOSOWANIE BATERII:

Baterie należy przechowywać poza zasięgiem dzieci.

Baterie należy wkładać zgodnie z polaryzacją.

Należy używać tylko zalecane baterie lub baterie odpowiadające im pod względem napięcia i rozmiaru.

Rozładowane baterie należy usunąć z produktu.

NIE WOLNO doprowadzać do zwarcia styków baterii.

Akumulatorki (baterie wielokrotnego ładowania) przed naładowaniem należy usunąć z zabawki.

Należy stosować jednocześnie starych i nowych baterii. Nie mieszać różnych rodzajów baterii ani baterii nowych z używanymi.

Baterie mogą eksplodować po wrzuceniu do ognia lub w razie próby ładowania baterii jednorazowego użytku.

Nie wolno doładowywać baterii w ładowarce przeznaczonej dla baterii innego rodzaju.

Nie wolno ładować baterii jednorazowego użytku.

Natychmiast należy wyrzucić wyciekające baterie. Wylane baterie mogą spowodować oparzenia skóry lub inne obrażenia fizyczne. Baterie należy utylizować we właściwy sposób zgodnie z miejscowymi przepisami.

Jeśli produkt nie będzie używany przez czas dłuższy niż miesiąc, należy wyjąć z niego baterie. Jeśli baterie pozostaną w komorze, może dojść do ich wylania i uszkodzenia urządzenia. Przechowywać z

dala od dzieci.

Zalecany typ baterii to jednorazowe baterie alkaliczne.

Gdy produkt przestaje działać prawidłowo, należy wymienić baterie.

PIELĘGNACJA I KONSERWACJA

Od czasu do czasu sprawdzić, czy w produkcie nie ma poluzowanych wkrętów, zużytych części, rozdartego materiału lub szwów. Naprawić lub wymienić części w razie potrzeby. Stosować jedynie części zamienne Graco.

Do czyszczenia ramy wolno stosować jedynie mydło domowe i ciepłą wodę.

Instrukcja czyszczenia części bujaka wykonanych z tkaniny znajduje się na etykiecie dotyczącej konserwacji.

Nie wolno stosować środków wybielających ani detergentów.

Nadmierna ekspozycja na słońce lub ciepło może spowodować fałdowanie lub wyginanie się części.



Symbol przekreślonego pojemnika na śmiecie wskazuje, że produkt powinien zostać poddany recyklingowi.

ROZWIĄZYWANIE PROBLEMÓW

Bujak nie działa:

1. Ustawiona zbyt mała prędkość. Nacisnąć bujak, aby uruchomić go.
2. Dziecko zahacza o nogi bujaka. (Przerwać korzystnie z produktu).
3. Wszystkie kontrolki LED migają i brak wychylania, sprawdzić czy nie ma przeszkody blokującej wychylanie, lub

czy obciążenie nie jest większe niż 9 kg.

4. Bujanie wyłącza się automatycznie po 4 godzinach pracy ciągłej. Nacisnąć przycisk zasilania, aby ponownie włączyć bujak.

Fotelik nie wychyla się bardzo szybko:

1. Zbyt małe ustawienie sterowania.
2. Kocyk zwisa w dół powodując zwiększone opory ruchu.
3. Dziecko za ciężkie lub zbyt ruchliwe. (Przerwać korzystnie z produktu).
4. Miękkie dywan (wychyla się bardziej na twardej podłodze).

INSTRUKCJA

Funkcje w niektórych modelach

Patrz rysunki 1, 2

Tryb wychylania

Patrz rysunki 3-6

Tryb bujaka

Patrz rysunek 7

Montaż fotelika

Patrz rysunki 8-22

Montaż uchwytu pałaka zabawek

Patrz rysunki 23-30

Montaż ramy wychylnej

Patrz rysunki 31-38

Montaż bujaka do ramy wychylnej

Patrz rysunki 39-41

Wyjęcie bujaka

Patrz rysunek 42

Przypinanie dziecka

Patrz rysunki 43-47

Nachylenie bujaka

Patrz rysunki 48-49

Korzystanie z wtyczki sieciowej

Patrz rysunki 50-51

NIE WOLNO umieszczać produktu w pobliżu wody lub wilgoci. NIE WOLNO używać produktu w miejscach o możliwości wystąpienia wilgoci takich jak wanna, prysznic, miednica do mycia, zlew, pralnia, wanna, basen, mokra piwnica itp.

NIE WOLNO używać zasilacza prądu przemiennego, jeżeli był zalany, został zrzucony lub jest uszkodzony.

Chronić przewód zasilający. Umieścić go tak, aby po nim nie chodzić i aby nie został przegnieciony przez meble lub inne przedmioty

Ryzyko zadzierzgnięcia: Przewód powinien znajdować się poza zasięgiem dzieci. NIE WOLNO używać z przedłużaczem. Stosować jedynie dostarczony przewód zasilający.

Uruchamianie bujaka (6 prędkości)

Patrz rysunki 52-58

Należy zawsze używać system przytrzymujący. Po zapięciu sprzączki, wyregulować paski tak, aby ściśle trzymały niemowlę.

Włączenie bujania:

Nacisnąć przycisk zasilania i wybrać wymaganą prędkość ruchu.

Jeżeli konieczne zmienić ustawienie prędkości naciskając przycisk zwiększenia prędkości (>>>) lub zmniejszenia prędkości (>) celem spowolnienia.

Wyłączenie bujania:

Nacisnąć ponownie przycisk zasilania, w celu wyłączenia. Kilka sekund potrwa

powrót bujaka do położenia neutralnego, a w tym czasie dioda LED zasilania będzie migać, aż do wyłączenia bujaka.

Fotelik można zatrzymać przy pracującym silniku w dowolnym momencie, bez uszkodzenia silnika.

Używanie wibracji

Patrz rysunki 59-62

Znaleźć pokrywę baterii pod siedzeniem. Zdemontować ją za pomocą klucza i włożyć do modułu 1 baterię (LR20-1,5 V). Zamontować pokrywę.

Wybrać jeden z dwóch trybów wibracji.

Demontaż poduszki fotelika

patrz rysunki 63-71

EL ΠΡΟΕΙΔΟΠΟΙΗΣΕΙΣ ⚠

Συμμορφώνεται με το EN 16232:2013+A1:2018 και EN 12790:2009

ΠΡΟΕΙΔΟΠΟΙΗΣΗ:

„ΣΗΜΑΝΤΙΚΟ - “Φυλάξτε αυτές τις οδηγίες για μελλοντική αναφορά”“.

Η μη τήρηση αυτών των προειδοποιήσεων και των οδηγιών συναρμολόγησης θα μπορούσε να προκαλέσει σοβαρό τραυματισμό ή θάνατο.

- [1]** Ποτέ μην αφήνετε το μωρό σας χωρίς επίβλεψη.
- [2]** Μη χρησιμοποιείτε αυτό το προϊόν εάν το μωρό σας μπορεί να κάθεται χωρίς βοήθεια ή ζυγίζει περισσότερο από 9kg.
- [3]** Αυτό το προϊόν δεν έχει σχεδιαστεί για παρατεταμένες περιόδους ύπνου.
- [4]** Μη χρησιμοποιείτε ποτέ αυτό το προϊόν σε υπερυψωμένη επιφάνεια (τραπέζι κτλ.).
- [5]** Χρησιμοποιείτε πάντα το σύστημα συγκράτησης.
- [6]** Μην αφήνετε τα παιδιά να παίζουν με αυτό το προϊόν.
- [7]** Μη μετακινείτε ή ανασκώνετε αυτό το προϊόν ενώ το μωρό βρίσκεται μέσα.

Για την αποφυγή σοβαρού τραυματισμού ή θανάτου από πτώση ή πνιγμό του παιδιού από τους ιμάντες ασφαλείας:

Δεν συνιστάται για παιδιά που μπορούν να σηκωθούν μόνα τους.

ΠΡΟΕΙΔΟΠΟΙΗΣΗ: Μην ανεβοκατεβαίνετε σκάλες με το μωρό εντός του προϊόντος.

ΠΡΟΕΙΔΟΠΟΙΗΣΗ: Για να αποφύγετε τραυματισμό βεβαιωθείτε ότι τα παιδιά

βρίσκονται μακριά όταν ανοίγετε και κλείνετε αυτό το προϊόν.

ΠΡΟΕΙΔΟΠΟΙΗΣΗ: Να το χρησιμοποιείτε πάντα σε μια επίπεδη επιφάνεια.

Αυτό το προϊόν δεν αντικαθιστά μία κούνια ή κρεβάτι. Εάν το μωρό σας θέλει να κοιμηθεί, βάλτε το σε μία κατάλληλη κούνια ή κρεβάτι.

ΠΡΟΕΙΔΟΠΟΙΗΣΗ: Μη χρησιμοποιείτε το προϊόν χωρίς το μαξιλαράκι καθίσματος.

ΚΙΝΔΥΝΟΣ ΠΝΙΓΜΟΥ: Το παιδί κινδυνεύει να πνιγεί εάν οι ιμάντες είναι χαλαρά δεμένοι. Μην αφήνετε ΠΟΤΕ το παιδί εντός του προϊόντος με τους ιμάντες χαλαρούς ή λυμένους.

ΠΡΟΕΙΔΟΠΟΙΗΣΗ: Μην αφήνετε ή τοποθετείτε το προϊόν κοντά σε κάποιο άλλο προϊόν το οποίο ενέχει κίνδυνο ασφυξίας ή πνιξιματος, π.χ κορδόνια, κορδόνια κουρτινών κτλ.

Τα κορδόνια μπορεί να προκαλέσουν πνίξιμο. ΜΗΝ τοποθετείτε αντικείμενα με κορδόνι γύρω από το λαιμό του παιδιού σας, όπως κορδόνια κουκούλας ή πιπίλας κτλ. Μην κρεμάτε κορδόνια πάνω από το προϊόν και μην βάζετε κορδόνια στα παιχνίδια.

ΜΗ ΧΡΗΣΙΜΟΠΟΙΕΙΤΕ ΤΟ ΠΡΟΪΟΝ εάν έχει κάποια βλάβη ή έχει σπάσει Η κούνια προορίζεται για μωρά έως 9kg.

Μην χρησιμοποιείτε ΠΟΤΕ την κούνια για τη μεταφορά βρέφους σε μηχανοκίνητο όχημα.

Μην τοποθετείτε ΠΟΤΕ την κούνια σε καρότσι.

ΠΡΟΕΙΔΟΠΟΙΗΣΗ: Μη χρησιμοποιείτε το προϊόν εάν υπάρχουν σπασμένα ή σχισμένα μέρη ή λείπουν και χρησιμοποιήστε ανταλλακτικά εγκεκριμένα από τον κατασκευαστή.

Χρησιμοποιείτε μόνο εξαρτήματα και ανταλλακτικά που έχουν εγκριθεί από τον κατασκευαστή.

ΠΡΟΕΙΔΟΠΟΙΗΣΗ: Να γνωρίζετε ότι υπάρχει κίνδυνος εάν το προϊόν βρίσκεται κοντά σε φωτιά και άλλες πηγές δυνατής θερμότητας, όπως σόμπες με αντιστάσεις, σόμπες υγραερίου, κτλ.

Αυτό το προϊόν απαιτεί συναρμολόγηση από ενήλικα. Διαβάστε τις οδηγίες συναρμολόγησης πολύ προσεκτικά.

Εάν αντιμετωπίσετε δυσκολίες, παρακαλούμε επικοινωνήστε με το Τμήμα Εξυπηρέτησης Πελατών.

Η συσκευή αυτή δεν προορίζεται για χρήση από άτομα (συμπεριλαμβανομένων των παιδιών) με μειωμένες σωματικές, αισθητηριακές ή πνευματικές ικανότητες ή με έλλειψη εμπειρίας και γνώσεων εκτός αν υπάρχει επίβλεψη ή έχουν λάβει οδηγίες σχετικά με την χρήση της συσκευής από άτομο υπεύθυνο για την ασφάλειά τους.

Τα παιδιά πρέπει να επιτηρούνται ώστε να βεβαιωθείτε πως δεν παίζουν με το προϊόν.

ΚΙΝΔΥΝΟΣ ΑΣΦΥΞΙΑΣ: Όταν είναι τοποθετημένη σε μαλακές επιφάνειες, η κούνια μπορεί να αναποδογυρίσει και να προκαλέσει ασφυξία στο παιδί.

Μην τοποθετείτε ΠΟΤΕ την κούνια σε κρεβάτια, καναπέδες ή άλλες μαλακές επιφάνειες.

ΚΙΝΔΥΝΟΣ ΠΤΩΣΗΣ: Η κούνια μπορεί να γλιστρήσει από τις κινήσεις του παιδιού. Θα πρέπει πάντοτε να παραμένετε κοντά στην κούνια όταν η κούνια δεν είναι στο πάτωμα ή στο έδαφος.

Ποτέ μην χρησιμοποιείτε τη μπάρα παιχνιδιών για να μεταφέρετε το προϊόν.

ΓΙΑ ΑΣΦΑΛΗ ΧΡΗΣΗ ΤΗΣ ΜΠΑΤΑΡΙΑΣ:

Φυλάξτε τις μπαταρίες ώστε να μην μπορούν να τις φτάσουν τα παιδιά.

Πρέπει να εισάγετε τις μπαταρίες με τη σωστή πολικότητα.

Μόνο οι συνιστώμενες μπαταρίες ή αντίστοιχες σε τάση και μέγεθος πρέπει να χρησιμοποιούνται.

Αφαιρέστε τις εξαντλημένες μπαταρίες από το προϊόν.

ΜΗ βραχυκυκλώνετε τους ακροδέκτες τροφοδοσίας.

Πρέπει να αφαιρέσετε τις επαναφορτιζόμενες μπαταρίες από το προϊόν πριν τις φορτίσετε.

Οι επαναφορτιζόμενες μπαταρίες πρέπει να φορτίζονται μόνο υπό την επίτηρηση ενηλίκου.

Μην τοποθετείτε παλιές με νέες μπαταρίες. Μην αναμιγνύετε διαφορετικούς τύπους μπαταριών και επίσης δεν πρέπει να αναμιγνύονται καινούργιες και παλιές μπαταρίες μαζί.

Για όλες τις μπαταρίες υπάρχει κίνδυνος έκρηξης, αν απορριφθούν στη φωτιά ή αν γίνει απόπειρα φόρτισής τους χωρίς να είναι επαναφορτιζόμενες.

Μην επαναφορτίζετε ποτέ μια μπαταρία ενός τύπου σε φορτιστή που έχει κατασκευαστεί για μπαταρία άλλου τύπου.

Δεν πρέπει να επαναφορτίζετε μη επαναφορτιζόμενες μπαταρίες.

Απορρίψτε αμέσως τις μπαταρίες με διαρροή.

Μπαταρίες με διαρροή μπορεί να προκαλέσουν επιδερμικά εγκαύματα ή άλλους προσωπικούς τραυματισμούς.

Όταν πετάτε τις μπαταρίες, σιγουρευτείτε ότι τις πετάτε με τον κατάλληλο τρόπο, σύμφωνα με τους τοπικούς κανονισμούς.

Αφαιρείτε πάντα τις μπαταρίες εάν δεν πρόκειται να χρησιμοποιήσετε το προϊόν για ένα μήνα ή περισσότερο. Εάν αφήσετε μπαταρίες στο προϊόν μπορεί να στάξουν και να προκαλέσουν βλάβη. Φυλάσσετε μακριά από τα παιδιά.

Συνιστώμενος τύπος μπαταριών - αλκαλικές απορριπτόμενες.

Αλλάξτε μπαταρίες όταν το προϊόν αρχίζει να μη λειτουργεί ικανοποιητικά.

ΦΡΟΝΤΙΔΑ ΚΑΙ ΣΥΝΤΗΡΗΣΗ

Ελέγχετε περιοδικά το προϊόν για φθαρμένα εξαρτήματα, σχισμένο υλικό ή φθορές. Αντικαταστήστε ή επισκευάστε τα εξαρτήματα όπως απαιτείται. Χρησιμοποιείτε μόνο ανταλλακτικά Graco.

Για να καθαρίσετε το πλαίσιο, χρησιμοποιήστε οικιακό σαπούνι και ζεστό νερό.

Ανατρέξτε στην ετικέτα φροντίδας για οδηγίες σχετικά με τον καθαρισμό των υφασμάτων των τμημάτων του λίκνου.

Μην χρησιμοποιείτε λευκαντικό ή απορρυπαντικό.

Η υπερβολική έκθεση στον ήλιο ή τη θερμότητα μπορεί να προκαλέσει ξεθώριασμα ή παραμόρφωση των εξαρτημάτων.



Το σύμβολο του διαγραμμένου κάδου υποδεικνύει ότι το προϊόν πρέπει να ανακυκλωθεί.

ΕΠΙΛΥΣΗ ΠΡΟΒΛΗΜΑΤΩΝ

Το λίκνο δεν λειτουργεί:

1. Η ρύθμιση ταχύτητας είναι πολύ χαμηλή. Σπρώξτε το λίκνο για να αρχίσει να κινείται.
2. Το μωρό πιάνει τα πόδια του λίκνου. (Διακόψτε τη χρήση.)
3. Όλες οι ενδεικτικές λυχνίες LED αναβοσβήνουν και το λίκνο δεν κινείται. Ελέγξτε για εμπόδια που εμποδίζουν την ταλάντωση ή αν το φορτίο είναι πάνω από 9 kg.
4. Το λίκνο απενεργοποιείται αυτόματα μετά από συνεχή λειτουργία 4 ωρών. Πατήστε το κουμπί λειτουργίας για να θέσετε το λίκνο ξανά σε λειτουργία.

Το κάθισμα δεν ταλαντεύεται πολύ γρήγορα:

1. Η ρύθμιση ελέγχου είναι πολύ χαμηλή.
2. Κρέμεται κάποια κουβέρτα, προκαλώντας αυξημένη αντίσταση.
3. Το μωρό είναι πάρα πολύ βαρύ ή πολύ δραστήριο. (Διακόψτε τη χρήση.)
4. Μαλακό χαλί (μεγαλύτερη ταλάντωση σε σκληρά δάπεδα).

ΟΔΗΓΙΕΣ

Χαρακτηριστικά σε ορισμένα μοντέλα

Δείτε τις εικόνες 1, 2

Λειτουργία λίκνου

Δείτε τις εικόνες 3-6

Λειτουργία πορτ μπεμπε

Δείτε την εικόνα 7

Συναρμολόγηση καθίσματος

Δείτε τις εικόνες 8-22

Συναρμολόγηση

μπάρας παιχνιδιών

Δείτε τις εικόνες 23-30

Συναρμολόγηση πλαισίου λίκνου

Δείτε τις εικόνες 31-38

Τοποθέτηση το πορτ μπεμπέ στο πλαίσιο λίκνου

Δείτε τις εικόνες 39-41

Για να αφαιρέσετε το πορτ μπεμπέ

Δείτε την εικόνα 42

Ασφάλεια του παιδιού

Δείτε τις εικόνες 43-47

Κλίση πορτ μπεμπέ

Δείτε τις εικόνες 48-49

Χρήση πρίζας

Δείτε τις εικόνες 50-51

ΜΗΝ τοποθετείτε το προϊόν κοντά σε νερό και υγρασία. ΜΗΝ χρησιμοποιείτε το προϊόν κοντά σε πιθανώς υγρά σημεία, όπως μπανιέρα, ντους, νιπτήρα, νεροχύτη, μπανιέρα, πισίνα, υγρό υπόγειο κ.λπ.

ΜΗΝ χρησιμοποιείτε τον μετασχηματιστή εναλλασσόμενου ρεύματος αν έχει εκτεθεί σε υγρά, έχει πέσει κάτω ή έχει υποστεί ζημιά.

Προστατέψτε το καλώδιο τροφοδοσίας. Τοποθετήστε το έτσι ώστε να μην κινδυνεύει να πατηθεί ή να υποστεί φθορά από έπιπλα ή άλλα αντικείμενα.

Κίνδυνος στραγγαλισμού: Φυλάξτε αυτό το καλώδιο μακριά από παιδιά. ΜΗΝ χρησιμοποιείτε μπαλαντέζες. Χρησιμοποιήστε μόνο το παρεχόμενο καλώδιο τροφοδοσίας.

Έναρξη ταλάντωσης (6 ταχύτητες)

Δείτε τις εικόνες 52-58

Χρησιμοποιείτε πάντα το σύστημα

συγκράτησης. Αφού στερεώσετε τις πόρτες, προσαρμόστε τους ιμάντες για άνετη εφαρμογή στο βρέφος.

Ενεργοποίηση λίκνου

Πατήστε το κουμπί λειτουργίας και επιλέξτε την επιθυμητή κίνηση για να ξεκινήσετε την ταλάντωση.

Αν είναι απαραίτητο, αλλάξτε τη ρύθμιση επιλέγοντας μεγαλύτερη (>>>) η μικρότερη (>) ταχύτητα.

Απενεργοποίηση λίκνου

Πατήστε ξανά το κουμπί λειτουργίας για απενεργοποίηση. Θα χρειαστούν μερικά δευτερόλεπτα για να επιστρέψει το λίκνο στην ουδέτερη θέση. Κατά τη διάρκεια αυτού του διαστήματος η φωτεινή ένδειξη LED ισχύος αναβοσβήνει μέχρι να απενεργοποιηθεί η ταλάντωση.

Μπορείτε να σταματήσετε την κίνηση του λίκνου ανά πάσα στιγμή χωρίς να προκαλέσετε βλάβη στο μοτέρ.

Χρήση δόνησης

Δείτε τις εικόνες 59-62

Βρείτε το καπάκι της μπαταρίας κάτω από το κάθισμα. Αφαιρέστε το με ένα κλειδί και τοποθετήστε 1 μπαταρία μεγέθους D (LR20-1,5V) στη μονάδα. Τοποθετήστε ξανά το κάλυμμα.

Επιλέξτε μία από τις δύο λειτουργίες δόνησης.

Αφαίρεση μαξιλαριού καθίσματος

Δείτε τις εικόνες 63-71

CS VAROVÁNÍ ⚠

V souladu s normami EN 16232:2013+A1:2018 a EN 12790:2009

VAROVÁNÍ: DŮLEŽITÉ VAROVÁNÍ! TYTO POKYNY USCHOVEJTE PRO POZDĚJŠÍ POTŘEBU.

Nedodržení těchto varování a pokynů pro sestavení může způsobit vážný úraz nebo úmrtí.

- [1]** Nikdy nenechávejte dítě bez dozoru.
- [2]** Přestaňte výrobek používat, pokud již vaše dítě dokáže samo sedět nebo váží více než 9 kg.
- [3]** Tento výrobek není určen pro delší spánek.
- [4]** Výrobek nikdy nepokládejte na vyvýšené plochy (stoly, židle atd).
- [5]** Vždy používejte upínací systém.
- [6]** Nedovolte dětem, aby si s tímto výrobkem hrály.
- [7]** Výrobek nepohybuje ani jej nezvedejte, když je v něm uloženo dítě.

Zabraňte vážnému úrazu nebo smrti dítěte pádem nebo uškrcením na popruzích:

Nedoporučuje se pro děti, které dokáží samy sedět.

VAROVÁNÍ: Pokud je dítě ve výrobku, nechodte s ním po schodech nahoru ani dolů.

VAROVÁNÍ: V zájmu předcházení úrazům zajistěte, aby při rozkládání a skládání tohoto výrobku nebyly v blízkosti děti.

VAROVÁNÍ: Vždy používejte na vodorovné ploché podlaze.

Tento produkt nenahrazuje postýlku či dětské lůžko.

Pokud vaše dítě potřebuje spát, položte je do vhodné postýlky nebo lůžka.

VAROVÁNÍ: Nepoužívejte tento výrobek bez výstelky sedátka.

NEBEZPEČÍ UŠKRCENÍ: Ve volných zádržných popruzích by se dítě mohlo uškrtit. NIKDY nenechávejte dítě ve výrobku, pokud jsou popruhy uvolněné nebo nezapnuté.

VAROVÁNÍ: Neponechávejte tento výrobek v blízkosti jiného výrobků, které by mohly představovat riziko udušení nebo uškrcení, jako jsou provazy, šňůry od záclon nebo závěsů atd.

Šňůry mohou způsobit uškrcení.

NEDÁVEJTE dětem kolem krku předměty se šňůrkou (například šňůrky kapuce nebo závěs na dudlík).

NIKDY na výrobek nezavěšujte šňůrky ani je nepřivazujte k hračkám.

Pokud se výrobek poškodí nebo rozbije, PŘESTAŇTE JEJ POUŽÍVAT.

Houpačka je určena pro děti do 9 kg.

NIKDY houpačku nepoužívejte jako přepravní prostředek pro dítě v motorovém vozidle.

NIKDY houpačku nepoužívejte v kočárku.

VAROVÁNÍ: Výrobek nepoužívejte, pokud některé části chybí, jsou rozbité nebo roztržené. Používejte pouze náhradní díly schválené výrobcem. Nepoužívejte příslušenství nebo náhradní díly, které nejsou schváleny výrobcem.

VAROVÁNÍ: Nezapomínejte na riziko otevřeného ohně a jiného zdroje intenzivního tepla, jako jsou topná tělesa, plynové hořáky apod. v blízkosti výrobku.

Tento výrobek vyžaduje sestavení dospělou osobou. Postupujte přesně

podle pokynů k sestavení. Zjistíte-li jakékoli problémy, obraťte se na oddělení zákaznických služeb.

Zařízení není určeno k použití osobami (včetně dětí) se sníženými fyzickými, smyslovými nebo duševními schopnostmi, nebo nedostatkem zkušeností a znalostí, pokud nejsou pod dohledem, nebo jim byly dány pokyny ohledně použití zařízení od osoby odpovědné za jejich bezpečnost.

Děti je třeba mít pod dohledem a dávat pozor, aby si se zařízením nehrály.

NEBEZPEČÍ UDUŠENÍ: Na měkkém povrchu se houpačka může překloupit a dítě udušit.

NIKDY houpačku nepokládejte na postele, gauče nebo jiné měkké povrchy.

NEBEZPEČÍ PÁDU: Pohyby dítěte mohou houpačku posunout. Kdykoliv je houpačka umístěna mimo zem nebo podlahu, vždy buďte na dosah ruky.

Nikdy nepřenašejte lehátko za hrazdu s hračkami.

POKYNY PRO BEZPEČNÉ POUŽÍVÁNÍ BATERIÍ:

Uchovávejte baterie mimo dosah dětí.

Baterie je nutné vkládat se správnou polaritou.

Je třeba používat pouze doporučené baterie nebo baterie se stejnou hodnotou napětí a velikostí.

Vybité baterie z výrobku vyjměte.

Dbejte na to, abyste NEZKRATOVALI napájecí konektory.

Dobíjecí baterie je třeba před zahájením nabíjení z výrobku vyjmout.

Dobíjecí baterie se smí nabíjet pouze pod

dohledem dospělé osoby.

Nepoužívejte staré a nové baterie současně. Nemíchejte různé typy baterií, ani nové baterie s použitými.

Každá baterie může explodovat, když ji vyhodíte do ohně nebo když se pokusíte nabít baterii, která není dobíjecí.

Nikdy nenabíjejte baterie v nabíječce určené pro jiný typ baterií.

Baterie, které nejsou dobíjecí, se nesmějí znovu nabíjet.

Baterie, z kterých vytéká kyselina, okamžitě zlikvidujte. Vadné baterie mohou způsobit popálení kůže nebo jiné zranění. Likvidaci baterií provádějte vhodným způsobem, který je v souladu s místními předpisy.

Pokud výrobek nebudete měsíc nebo déle používat, vždy vyjměte baterie.

Pokud baterie ponecháte ve výrobku, může dojít k úniku kyseliny a následnému vzniku škody. Ukládejte mimo dosah dětí.

Doporučený typ baterií: jednorázové alkalické.

Pokud výrobek přestane fungovat uspokojivým způsobem, baterie vyměňte.

PÉČE A ÚDRŽBA

Pravidelně kontrolujte stav opotřebených součástí a případně uvolněné šrouby, potrhání materiálu nebo švů výrobku. Poškozené součásti podle potřeby vyměňte nebo opravte. Používejte pouze náhradní součásti společnosti Graco.

K čištění rámu použijte pouze běžné mýdlo a teplou vodu.

Pokyny pro čištění textilních částí houpátka najdete na štítku s pokyny pro péči a údržbu.

Nepoužívejte bělidlo ani detergent.

Nadměrné vystavení slunci nebo teple může způsobit blednutí nebo deformování dílů.



Symbol přeškrtnuté popelnice s kolečky označuje, že tento produkt je určen k recyklaci.

ODSTRAŇOVÁNÍ POTÍŽÍ

Houpátko nefunguje:

1. Příliš nízké nastavení rychlosti. Zatlačením houpátko spustíte.
2. Dítě uchopuje nožky houpátka. (Přestaňte používat.)
3. Všechny LED kontrolky blikají a houpátko se nepohybuje, zkontrolujte, zda houpátko není zablokováno překážkou nebo zátěž nepřekračuje 9 kg.
4. Houpátko se automaticky vypne po 4hodinovém nepřetržitém provozu. Znovu zapněte houpátko stisknutím vypínače.

Sedátko se nehoupe velmi rychle:

1. Příliš nízké řídicí nastavení.
2. Pokrývky vizí dolů a způsobuje zvýšený odpor větru.
3. Dítě je příliš těžké nebo příliš aktivní. (Přestaňte používat.)
4. Měkký koberec (na tvrdých podlahách se houpe výše).

POKYNY

Funkce u některých modelů

Viz obrázky 1, 2

Režim houpání

Viz obrázky 3-6

Režim sedátka

Viz obrázek 7

Sestavení sedátka

Viz obrázky 8-22

Sestavení závěsu na hračky

Viz obrázky 23-30

Sestavení rámu houpátka

Viz obrázky 31-38

Přípevnění sedátka k základně houpátka

Viz obrázky 39-41

Sejmutí sedátka

Viz obrázek 42

Zajištění dítěte

Viz obrázky 43-47

Pokyny pro naklonění sedátka

Viz obrázky 48-49

Použití síťové zástrčky

Viz obrázky 50-51

Tento výrobek NEUMÍŠTŮJTE do blízkosti vody a vlhka. Tento výrobek NEPOUŽÍVEJTE poblíž míst, kde může dojít k namočení, například vana, sprcha, umývadlo, dřez, bazén, vlhký suterén atd.

NEPOUŽÍVEJTE síťový adaptér, pokud se namočil, došlo k jeho pádu nebo je poškozen.

Chraňte napájecí kabel. Umístěte jej tak, aby se na něj nešlapalo nebo aby nedošlo k jeho přiskřípnutí nábytkem nebo jinými předměty.

Nebezpečí uškrcení: Tento kabel udržujte mimo dosah dětí. NEPOUŽÍVEJTE prodlužovací kabel. Používejte pouze dodaný napájecí kabel.

Spuštění houpátka (6 rychlostí)

Viz obrázky 52-58

Vždy používejte zadržovací systém.

Zapněte přezky a upravte délku pásů tak, aby těsně obepínaly dítě.

ZAPNUTÍ houpátka:

Stiskněte vypínač a vyberte požadovaný pohyb pro spuštění houpátka.

Podle potřeby změňte rychlost: stisknutím nahoru (>>>) nastavíte vyšší rychlost nebo stisknutím dolů (>) nižší rychlost.

VYPNUTÍ houpátka:

Dalším stisknutím vypínače vypnete houpátko. Než se houpátko vrátí do neutrální polohy, bude to několik sekund trvat. Během této doby LED kontrolka napájení bliká, dokud se houpátko nevypne.

Sedátko lze zastavit kdykoli za běhu motoru, aniž by došlo k jeho poškození.

Použití vibrací

Viz obrázky 59-62

Vyhleďte víčko baterie pod sedátkem. Vyjměte jej pomocí klíče a zasuňte do modulu baterii 1-D (LR20-1,5V). Nasadte víčko.

Zvolte jeden ze dvou režimů vibrací.

Vyjmutí vložky sedátka

viz obrázky 63-71

HR UPOZORENJA ⚠

U skladu s normama EN
16232:2013+A1:2018 i EN 12790:2009

POZOR: VAŽNO! SAČUVAJTE OVE UPUTE ZA BUDUĆU UPOTREBU.

Nepoštivanje ovih upozorenja i uputa za sklapanje može uzrokovati tešku ozljedu ili smrt.

- [1]** Nikada ne ostavljajte dijete bez nadzora.
- [2]** Nemojte koristiti ovaj proizvod kad dijete počne sjediti samo ili kad bude imalo više od 9 kg.
- [3]** Ojav proizvod nije namijenjen za dulja razdoblja sna.
- [4]** Ovaj proizvod nikad ne upotrebljavajte na izdignutoj površini (npr. stolu itd.).
- [5]** Uvijek upotrebljavajte sustav zaštite djeteta.
- [6]** Nemojte pustiti da se djeca igraju s proizvodom.
- [7]** Ovaj proizvod nemojte pomicati ili podizati dok je u njemu beba.

Da bi se spriječile ozbiljne ozljede ili smrt od posljedica pada ili davljenja djeteta trakama pojasa:

Ne preporučuje se za djecu koja mogu samostalno sjediti.

POZOR: Nemojte nositi ovaj proizvod uz ili niz stepenice dok je dijete u njemu.

POZOR: Kako biste izbjegli ozljede, vodite računa da su djeca dalje od vas kad rasklapate i sklapate ovaj proizvod.

POZOR: Uvijek koristite na ravnom i vodoravnom podu.

Ovaj proizvod ne predstavlja zamjenu za krevetić ili krevet. Ako je vašem djetetu

potreban san, položite dijete u prikladni krevetić ili krevet.

POZOR: Proizvod nemojte koristiti bez navlake za sjedalo.

OPASNOST OD DAVLJENJA: Dijete se može udaviti u labavom sigurnosnom pojasu. NIKADA ne ostavljajte dijete u ovom proizvodu ako su trake pojasa labave ili odriješene.

POZOR: Nemojte stavljati proizvod ili ga ostavljati u blizini drugog proizvoda od kojeg prijete opasnost gušenja ili davljenja, primjerice konopa, užadi roleta/zastora itd.

Konop može dovesti do davljenja. NEMOJTE djetetu oko vrata stavljati predmete s vrpčama poput kapuljače s konopom ili dude s vrpcom.

NEMOJTE vješati vrpce iznad proizvoda niti privezivati konope za igračke.

PRESTANITE KORISTITI PROIZVOD ako se ošteti ili pokvari.

Njihaljka je namijenjena za djecu težine do 9 kg.

NIKADA nemojte upotrebljavati ovu njihaljku za prijevoz bebe u motornom vozilu.

NIKADA ne upotrebljavajte njihaljku u kolicima.

POZOR: Proizvod prestanite koristiti ako mu je bilo koji dio polomljen ili nedostaje, te koristite samo zamjenske dijelove koje je odobrio proizvođač. Ne upotrebljavajte dodatnu opremu ili zamjenske dijelove koje nije odobrio proizvođač.

POZOR: Budite svjesni opasnosti od otvorene vatre i drugih izvora jake topline kao što su električne grijalice sa šipkama za grijanje, plinske grijalice itd. u blizini proizvoda.

Proizvod mora sklapati odrasla osoba. Pažljivo slijedite upute za sklapanje. Ako imate poteškoća, obratite se Korisničkoj podršci.

Ovaj uređaj nije namijenjen osobama (uključujući djecu) sa smanjenim fizičkim, osjetnim ili mentalnim sposobnostima ili nedostatnim iskustvom i znanjem, osim ako imaju nadzor ili su dobili upute o uporabi uređaja od osobe odgovorne za njihovu sigurnost.

Djecu treba nadzirati kako se ne bi igrala s uređajem.

OPASNOST OD GUŠENJA: Njihaljka se može prevrnuti na mekanoj podlozi i ugušiti dijete. NIKADA ne stavljajte njihaljku na krevet, kauč ili drugu mekanu podlogu.

OPASNOST OD PADA: Pokreti djeteta mogu kliznuti njihaljku. Uvijek je držite nadohvat ruke ako njihaljka ne stoji na podu ili zemlji.

Nikada ne koristite igračku šipku da nosi proizvod.

SIGURNO KORIŠTENJE BATERIJA:

Čuvajte baterije izvan dohvata djece.

Kod umetanja baterija pazite na polaritet.

Mogu se koristiti samo preporučene baterije ili njihovi ekvivalenti, po naponu i veličini.

Iz proizvoda izvadite potrošene baterije.

NEMOJTE izazivati kratak spoj između napojnih kontakata.

Punjive baterije treba prije punjenja izvaditi iz proizvoda.

Punjive baterije smiju se puniti jedino pod nadzorom odrasle osobe.

Nemojte miješati stare i nove baterije.

Nemojte miješati različite tipove baterija niti miješati nove i već korištene baterije.

Svaka baterija može eksplodirati ako se baci u plamen ili ako se pokuša puniti baterija koja nije namijenjena ponovnom punjenju.

Nikada nemojte puniti baterijsku ćeliju jedne vrste u punjaču namijenjenom ćelijama druge vrste.

Baterije koje nisu punjive ne smiju se puniti.

Odmah bacite baterije koje su počele curiti. Baterije koje cure mogu opeći kožu ili izazvati druge osobne ozljede. Kod bacanja baterija pazite da ih pravilno odložite u skladu s državnim i lokalnim propisima.

Uvijek izvadite baterije ako proizvod ne koristite mjesec ili više dana. Baterije ostavljene u proizvodu mogu curiti i prouzročiti štetu. Spremite podalje od djece.

Preporučena vrsta baterija - alkalne za jednokratnu uporabu

Promijenite baterije kad proizvod prestane raditi na zadovoljavajući način.

BRIGA I ODRŽAVANJE

S vremena na vrijeme provjerite zategnutost vijaka na proizvodu, zatim postoje li istrošeni materijal ili poderani šavovi. Prema potrebi zamijenite ili popravite dijelove. Koristite samo Graco zamjenske dijelove.

Za čišćenje okvira koristite samo običan sapun i toplu vodu.

Pogledajte naljepnicu za održavanje s uputama za čišćenje dijelova njihalice od tkanine.

Bez izbjeljivača ili deterdženta.

Dulje izlaganje suncu ili toplini može prouzročiti blijeđenje ili uvijanje dijelova.



Simbol prekržiene kanta za kućni otpad znači kako proizvod treba reciklirati.

RJEŠAVANJE PROBLEMA

Njihalica ne radi:

1. Postavka brzine je premala. Gurnite njihalicu za početak kretanja.
2. Dijete hvata nogare njihalice. (Prestanite koristiti.)
3. Sve LED žaruljice trepću, a njihalica se ne miče, provjerite postoje li prepreke koje blokiraju njihalicu i je li opterećenje veće od 9 kg.
4. Njihalica se automatski isključuje nakon stalnog rada tijekom 4 sata.. Pritisnite gumb za uključivanje kako biste ponovno uključili njihalicu.

Sjedalo se ne njiše vrlo brzo:

1. Postavka upravljanja je premala.
2. Dekica za dijete možda visi i uzrokuje veći otpor njihanju.
3. Dijete je preteško ili preaktivno. (Prestanite koristiti.)
4. Meki tepih ili podna podloga (jače njiše na tvrdim podovima).

UPUTE

Značajke na nekim modelima

Pogledajte slike 1 i 2

Način njihanja

Pogledajte slike 3 - 6

Način rada njihaljke

Pogledajte sliku 7

Sklapanje sjedalice

Pogledajte slike 8 - 22

Sklapanje prečke za igračke

Pogledajte slike 23 - 30

Sklapanje okvira njihalice

Pogledajte slike 31 - 38

Pričvršćivanje njihaljke na okvir za njihanje

Pogledajte slike 39 - 41

Za skidanje njihaljke

Pogledajte sliku 42

Za osiguravanje djeteta

Pogledajte slike 43 - 47

Za naginjanje njihaljke

Pogledajte slike 48 - 49

Za uporabu zidnog utikača

Pogledajte slike 50 - 51

NE STAVLJAJTE proizvod blizu vode ili vlage. NE KORISTITE proizvod u blizini područja koje može biti vlažno poput kade, tuša, umivaonika, sudopera, kadice za pranje rublja, bazena, vlažnog podruma i sl.

NE KORISTITE adapter izmjenične struje ako je bio izložen tekućinama, ako vam je ispao ili je oštećen.

Zaštitite kabel za napajanje. Postavite ga na mjesto gdje se neće preko njega prelaziti niti pričepiti namještajem ili drugim predmetima.

Opasnost od gušenja: Taj kabel držite izvan dohvata djece. NE KORISTITE produžni kabel. Koristite isključivo isporučeni kabel za napajanje.

Pokretanje njihalice (6 brzina)

Pogledajte slike 52 - 58

Uvijek koristite pojaseve za osiguravanje djeteta. Nakon pričvršćivanja kopči namjestite pojaseve tako da dobro prijanjaju i drže dijete.

Za uključivanje njihalice:

Pritisnite gumb za uključivanje i odaberite željeno kretanje kako bi se njihalica pokrenula.

Prema potrebi promijenite brzinu okretanjem kotačića (>>>) na veću brzinu ili (>) za manju brzinu.

Za isključivanje njihalice:

Ponovno pritisnite gumb za uključivanje radi isključivanja. Bit će potrebno nekoliko sekundi kako bi se njihalica vratila u neutralan položaj, a tijekom tog vremena će LED žaruljica napajanja treptati sve dok se njihalica ne isključi.

Sjedalicu je moguće u svakom trenutku rada motora zaustaviti bez oštećenja motora.

Za korištenje vibracije

Pogledajte slike 59 - 62

Pronađite poklopac baterije ispod sjedala. Uklonite ga ključem i umetnite 1-D (LR20-1,5 V) bateriju u modul. Ponovno postavite poklopac.

Odaberite jedan od dva načina vibriranja.

Za uklanjanje jastučića sjedalice

Pogledajte slike 63 - 71

RO AVERTISMENTE ⚠

În conformitate cu EN 16232:2013+A1:2018 și EN 12790:2009

AVERTISMENT: IMPORTANT! A SE PĂSTRA ACESTE INSTRUCȚIUNI ÎN VEDEREA CONSULTĂRII ULTERIOARE.

Nerespectarea acestor avertismente și a instrucțiunilor de asamblare ar putea cauza accidente grave sau decesul.

- [1]** Nu lăsați niciodată copilul nesupravegheat.
- [2]** Nu mai utilizați acest produs atunci când copilul dumneavoastră se poate ridica fără ajutor sau cântărește peste 9 kg.
- [3]** Acest produs nu este conceput pentru perioade prelungite de somn.
- [4]** Nu folosiți niciodată produsul pe o suprafață ridicată (de ex., masă etc).
- [5]** Folosiți întotdeauna sistemul de dispozitive de fixare a copilului.
- [6]** Nu lăsați copiii să se joace cu acest produs.
- [7]** Nu mutați sau ridicați produsul cu copilul în interior.

Pentru a preveni rănirea gravă sau decesul cauzat de căderea copilului sau strangularea acestuia de curele:

Nerecomandat pentru copiii care pot sta singuri în poziția șezut.

AVERTISMENT: Nu transportați produsul în sus sau în jos pe scări atunci când copilul se află în el.

AVERTISMENT: Pentru a evita accidentarea, țineți copiii la distanță atunci când depiați și pliați produsul.

AVERTISMENT: Folosiți întotdeauna produsul pe o podea plană și orizontală.

Acest produs nu înlocuiește un pat sau un pătuț. În cazul în care copilul trebuie să doarmă, așezați-l într-un pătuț sau pat adecvat.

AVERTISMENT: Nu folosiți produsul fără perna scaunului.

PERICOL DE STRANGULARE: Copilul se poate strangula dacă curelele dispozitivului sunt lărgite. Nu lăsați NICIODATĂ copilul în interiorul produsului dacă curelele sunt lărgite sau desfăcute.

AVERTISMENT: Nu lăsați și nu așezați produsul aproape de un alt produs care ar putea prezenta un pericol de sufocare sau strangulare, de ex. sfori, șnururi de la jaluzele/perdele etc.

Sforile pot cauza strangulare. NU așezați obiecte cu sfoară, precum ar fi șnururile de la glugă sau de la suzetă etc., în jurul gâtului copilului.

NU suspendați șnururi deasupra produsului și nu atașați șnururi de jucării.

NU MAI UTILIZAȚI PRODUSUL dacă acesta se deteriorează sau se defectează.

Leagăn conceput pentru copii de până la 9 kg.

Nu utilizați NICIODATĂ acest balansoar ca mijloc de a transporta un bebeluș într-un autovehicul.

Nu utilizați NICIODATĂ balansoarul într-un cărucior.

AVERTISMENT: Nu utilizați produsul dacă are componente deteriorate, rupte sau lipsă și utilizați doar piese de schimb aprobate de către producător. Nu utilizați accesorii sau piese de schimb altele decât cele omologate de producător.

AVERTISMENT: Nu neglijați riscul cauzat de prezența unui foc deschis sau a altor surse de căldură puternică precum radiatoarele

electrice, convectoarele cu gaz etc., lângă acest produs.

Acest produs trebuie asamblat de către un adult. Urmați instrucțiunile de asamblare cu atenție; dacă aveți dificultăți, vă rugăm să contactați Departamentul de Service clienți.

Acest dispozitiv nu este destinat a fi utilizat de persoane (inclusiv copii) cu capacități fizice, senzoriale sau mentale reduse sau lipsite de experiență sau cunoștințe, cu excepția cazului în care au primit supraveghere sau instrucțiuni referitoare la utilizarea dispozitivului de la o persoană responsabilă de siguranța lor.

Copiii trebuie supravegheați, pentru a vă asigura că nu transformă aparatul în obiect de joacă.

PERICOL DE SUFOCARE: Balansoarul se poate rostogoli pe suprafețe moi și poate sufoca bebelușul. Nu așezați NICIODATĂ balansoarul pe pat, canapele sau alte suprafețe moi.

PERICOL DE CĂDERE: Mișcările copilului pot glisa balansoarul. Stați mereu în apropiere ori de câte ori balansoarul nu se află pe podea sau pământ.

Nu folosiți niciodată bara de jucărie pentru a transporta produsul.

PENTRU UTILIZAREA ÎN SIGURANȚĂ A BATERIILOR:

Nu lăsați bateriile la îndemâna copiilor.

Bateriile vor fi introduse respectând polaritatea corectă.

Utilizați numai bateriile recomandate sau baterii echivalente ca tensiune și mărime.

Scoateți bateriile descărcate din produs.

NU scurtcircuitați bornele de alimentare.

Bateriile reîncărcabile trebuie scoase din

produs înainte de a le încărca.

Bateriile reîncărcabile trebuie încărcate numai sub supravegherea unui adult.

Nu amestecați bateriile vechi cu cele noi.

Nu amestecați diferite tipuri de baterii sau baterii noi și uzate.

O baterie poate exploda dacă este aruncată în foc sau atunci când se încearcă încărcarea unei baterii care nu este reîncărcabilă.

Nu reîncărcați niciodată o baterie de un anumit tip într-un încărcător conceput pentru o baterie de alt tip.

Bateriile care nu sunt reîncărcabile nu trebuie reîncărcate.

Eliminați imediat bateriile care prezintă scurgeri. Bateriile care prezintă scurgeri pot cauza arsuri ale pielii sau alte vătămări corporale. Când aruncați bateriile, aveți grijă să procedați în mod corespunzător, conform reglementărilor locale.

Scoateți întotdeauna bateriile dacă produsul urmează să nu fie utilizat timp de cel puțin o lună. Bateriile lăsate în produs pot prezenta scurgeri și pot provoca defectuni. A nu se lăsa la îndemâna copiilor.

Tip de baterii recomandate - alcaline de unică folosință.

Înlocuiți bateriile când produsul nu mai funcționează în mod satisfăcător.

ÎNGRIJIRE ȘI ÎNTREȚINERE

Verificați periodic produsul pentru a vedea dacă există părți șuruburi slăbite, piese uzate, material sau cusături sfâșiate. Înlocuiți sau reparați piesele după cum este necesar. Utilizați doar piese de schimb Graco.

Pentru a curăța cadrul, utilizați săpun de uz casnic și apă caldă.

Consultați eticheta de îngrijire pentru instrucțiuni despre curățarea părților textile ale leagănelui.

Nu utilizați înălbitor sau detergent.

Expunerea excesivă la soare sau căldură poate cauza decolorarea sau deformarea pieselor.



Simbolul coș de gunoi tăiat cu o linie oblică indică faptul că produsul trebuie reciclat.

REZOLVAREA PROBLEMEI

Leagănel nu funcționează:

1. Setarea vitezei este prea mică. Împingeți scaunul pentru a porni.
2. Copilul prinde picioarele leagănelui. (Nu mai utilizați.)
3. Toate luminile LED clipesc și leagănel nu se mișcă, verificați dacă leagănel este blocat de un obstacol sau sarcina este peste 9 kg.
4. Leagănel se oprește automat după ce funcționează continuu timp de 4 ore. Apăsăți butonul de alimentare pentru a reporni leagănel.

Scaunul nu leagănel foarte repede:

1. Setarea de control prea mică.
2. Pătura atârână și cauzează rezistență mai mare la vânt.
3. Copilul este prea greu sau prea activ. (Nu mai utilizați.)
4. Covor moale (se leagănel mai puternic pe podele dure).

INSTRUCȚIUNI

Funcții pe anumite modele

Consultați imaginile 1, 2

Mod leagănel

Consultați imaginile 3-6

Mod balansoar

Consultați imaginea 7

Asamblarea scaunului

Consultați imaginile 8-22

Asamblare bară cu jucării

Consultați imaginile 23-30

Asamblarea cadrului leagănelui

Consultați imaginile 31-38

Atașarea balansoarului la baza leagănelui

Consultați imaginile 39-41

Pentru a scoate balansoarul

Consultați imaginea 42

Pentru a fixa copilul

Consultați imaginile 43-47

Înclinare balansoar

Consultați imaginile 48-49

Pentru a utiliza priza de perete

Consultați imaginile 50-51

NU puneți produsul lângă apă și umiditate. NU utilizați produsul lângă zone umede posibile, cum ar fi cada, dușul, chiuveta, cada, piscina, subsolul umed etc.

NU utilizați adaptorul CA dacă a fost expus la lichide, a fost scâpat sau este deteriorat.

Protejați cablul de alimentare. Amplasați-l astfel încât să nu fie călcat sau strâns de mobilă sau alte obiecte.

Pericol de strangulare: Nu lăsați cablul la îndemâna copiilor. NU utilizați cu un cablu

prelungitor. Utilizați doar cablul electric furnizat.

Pornirea leagănelui (6 viteze)

Consultați imaginile 52-58

Utilizați întotdeauna sistemul de siguranță. După închiderea cataramelor, ajustați bretelele confortabil în jurul copilului.

Pentru a PORNI leagănel:

Apăsăți butonul de alimentare și selectați mișcarea dorită pentru a porni leagănel.

Schimbați viteza dacă este necesar apăsând mărire viteză (>>>) pentru viteze mai mari sau micșorare viteză (>) pentru viteze mai mici.

Pentru a OPRI leagănel:

Apăsăți butonul de alimentare din nou pentru a opri. Durează câteva secunde pentru ca leagănel să revină în poziția neutră, timp în care lumina LED-ului de alimentare va clipi până când leagănel se oprește.

Scaunul poate fi oprit oricând în timp ce motorul funcționează, fără a-l defecta.

Pentru a utiliza vibrații

Consultați imaginile 59-62

Găsiți capacul bateriei sub scaun. Scoateți-l cu o cheie și introduceți bateria 1-D (LR20-1,5 V) în modul. Montați capacul la loc.

Alegeți unul dintre cele două moduri de vibrație.

Pentru a înlătura perna scaunului

consultați imaginile 63-71

SR UPOZORENJA ⚠

U skladu sa standardom EN 16232:2013+A1:2018 i EN 12790:2009

UPOZORENJE:
VAŽNO UPOZORENJE! Sačuvajte ova uputstva za buduću upotrebu. Ako se ne pridržavate ovih upozorenja i uputstava za sastavljanje, može doći do ozbiljnih povreda ili smrti.

- [1]** Nikad ne ostavljajte dete bez nadzora.
- [2]** Ne koristite ovaj proizvod ako dete može samo da sedi ili ako ima više od 9 kg.
- [3]** Ovaj proizvod nije namenjen za duže spavanje.
- [4]** Nikad ne koristite ovaj proizvod na nekoj izdignutoj površini (npr. na stolu).
- [5]** Uvek koristite pojas.
- [6]** Ne dozvolite deci da se igraju sa ovim proizvodom.
- [7]** Ne pomerajte i ne podižite ovaj proizvod ako se beba nalazi u njemu.

Da bi se sprečile ozbiljne povrede ili smrt od posledica pada ili davljenja deteta kaiševima pojasa:

Ne preporučuje se za decu koja mogu samostalno da sede.

UPOZORENJE: Nemojte nositi ovaj proizvod uz ili niz stepenice dok je dete u njemu.

UPOZORENJE: Da biste izbegli povrede, uverite se da deca nisu u blizini kada rasklapate ili sklapate ovaj proizvod.

UPOZORENJE: Uvek koristite na ravnom i vodoravnom tlu.

Ovaj proizvod nije zamena za krevetac ili postelju. Ako je detetu potreban san,

spustite ga u odgovarajući krevetac ili postelju.

UPOZORENJE: Ne koristite ovaj proizvod bez jastuka za sedište.

OPASNOST OD DAVLJENJA: Dete se može udaviti ako su kaiševi pojasa labavi. NIKAD ne ostavljajte dete u ovom proizvodu ako su kaiševi pojasa labavi ili nepričvršćeni.

UPOZORENJE: Ne stavljajte niti ostavljajte proizvod u blizini drugog proizvoda koji prethodi opasnošću gušenja ili davljenja, npr. uzica, užadi roletni/zavesa itd.

Uzice mogu da dovedu do davljenja. NE stavljajte detetu oko vrata predmete s uzicama, kao što je kapuljača s kanapom ili cucla s trakom i sl.

NE stavljajte uzice preko proizvoda i ne kačite ih za igračke.

PRESTANITE DA KORISTITE PROIZVOD ako se ošteti ili pokvari.

Ljuljaška je namenjena za decu do 9 kg težine.

NIKAD nemojte koristiti ovu ljuljašku za prevoz bebe u motornom vozilu.

NIKAD ne upotrebljavajte ljuljašku u kolicima.

UPOZORENJE: Ne koristite proizvod ako mu je bilo koji deo oštećen, pokidan ili ako nedostaje i koristite samo rezervne delove koje je proizvođač odobrio. Ne koristite dodatnu opremu ili rezervne delove koje nije odobrio proizvođač.

UPOZORENJE: Vodite računa o opasnosti otvorene vatre i drugih izvora jake toplote kao što su električne grejalice s grejnim šipkama, gasne grejalice itd. u blizini proizvoda. Ovaj proizvod mora da sastavlja odrasla osoba.

Pažljivo pratite uputstava za sastavljanje,

a ako imate nekih problema kontaktirajte korisnički servis.

Ovaj uređaj nije namenjen osobama (uključujući decu) sa smanjenim fizičkim, čulnim ili mentalnim sposobnostima ili sa nedostatkom iskustva i znanja, osim ako imaju nadzor ili su dobili uputstvo o upotrebi uređaja od osobe odgovorne za njihovu bezbednost.

Deca treba da budu pod nadzorom kako bi se osiguralo da se ne igraju sa aparatom.

OPASNOST OD GUŠENJA: Ljuljaška se može prevrnuti na mekanoj podlozi i ugušiti dete.

NIKAD ne stavljajte ljuljašku na krevet, kauč ili drugu mekanu podlogu.

OPASNOST OD PADA: Ljuljaška može da sklizne zbog pokreta deteta. Uvek ljuljašku držite nadohvat ruke ako ne stoji na podu ili zemlji.

Nikada ne koristite igračku za nošenje proizvoda.

BEZBEDNA UPOTREBA BATERIJA:

Držite baterije van domašaja dece.

Pravilno postavite polove baterija.

Koristite samo preporučene baterije ili ekvivalentne baterije po naponu i veličini.

Izvadite potrošene baterije iz proizvoda.

NE izazivajte kratak spoj između napojnih kontakata.

Punjive baterije treba izvaditi iz proizvoda pre punjenja.

Punjive baterije smeju se puniti samo pod nadzorom odrasle osobe.

Ne mešajte stare i nove baterije. Nemojte mešati različite tipove baterija niti mešati nove i već upotrebene baterije.

Svaka baterija može da eksplodira ako se baci u vatru ili ako pokušate da puniti bateriju koja nije punjiva.

Nikad ne puniti baterijske ćelije jedne vrste u punjaču namenjenom za ćelije druge vrste.

Nepunjive baterije ne mogu da se pune.

Odmah bacite baterije koje cure. Baterije koje cure mogu da opeku kožu ili izazovu druge lične povrede. Kad bacate baterije, vodite računa da ih odložite na propisan način u skladu s državnim i lokalnim propisima.

Uvek izvadite baterije ako proizvod ne nameravate da koristite mesec ili više dana. Baterije ostavljene u proizvodu mogu da procure i prouzrokuju štetu. Čuvajte van domašaja dece.

Preporučeni tip baterija – alkalne za jednu upotrebu.

Promenite baterije kad proizvod prestane da radi kako treba.

BRIGA I ODRŽAVANJE

Povremeno proveravajte da li na proizvodu postoje olabavljeni vijci, pohabani delovi, pocepani materijal ili šavovi. Zamenite ili popravite takve delove prema potrebi. Koristite samo Graco zamenske delove.

Da biste očistili ram, koristite samo sapun za upotrebu u domaćinstvu i toplu vodu.

Pogledajte etiketu za brigu o proizvodu za uputstva o čišćenju delova od tkanine na njihalici.

Ne koristite izbeljivač ili deterdžent.

Predugo izlaganje sunčevim zracima ili toploti može dovesti do toga da delovi izblede ili se iskrive.



Simbol precrtane kante za otpatke označava da je proizvod potrebno reciklirati.

REŠAVANJE PROBLEMA

Njihalica ne radi:

1. Podešavanje brzine je previše nisko. Gurnite njihalicu da biste je pokrenuli.
2. Beba hvata noge od njihalice. (Prekinite sa upotrebom).
3. Svi LED indikatori trepere, a njihalica se ne kreće; proverite da li neka prepreka blokira njihalicu i da li je opterećenje preko 9 kg.
4. Njihalica se automatski isključuje posle kontinuiranog rada tokom 4 sata. Pritisnite dugme za napajanje da biste ponovo uključili njihalicu.

Sedište se pokreće previše brzo:

1. Podešavanje kontrole je previše nisko.
2. Čebe visi i dovodi do većeg otpora vetru.
3. Beba je preteška ili previše aktivna. (Prekinite sa upotrebom).
4. Meki tepih (više se njiše na čvrstim podovima).

UPUTSTVA

Funkcije na pojedinim modelima

Pogledajte slike 1, 2

Režim njihanja

Pogledajte slike 3-6

Režim ljuljanja

Pogledajte sliku 7

Montaža sedišta

Pogledajte slike 8-22

Montaža prečke za igračke

Pogledajte slike 23-30

Montaža rama njihalice

Pogledajte slike 31-38

Kačenje ljuljaške na bazu njihalice

Pogledajte slike 39-41

Za uklanjanje ljuljaške

Pogledajte sliku 42

Za obezbeđivanje deteta

Pogledajte slike 43-47

Naginjanje ljuljaške

Pogledajte slike 48-49

Za korišćenje zidne utičnice

Pogledajte slike 50-51

NE stavljajte proizvod u blizini vode i vlage. NE koristite proizvod u blizini mogućih mokrih oblasti kao što su kada, tuš, lavabo, sudopera, kada za veš, bazen, vlažni podrum itd.

NE koristite AC adapter ako je bio izložen delovanju tečnosti, ako je ispušten ili je oštećen.

Zaštitite strujni kabl. Stavite ga tako da se po njemu ne hoda niti da bude uklješten između nameštaja ili drugih predmeta.

Rizik od davljenja: Držite ovaj kabl dalje od dece. NE koristite s produžnim kablom. Koristite samo priloženi strujni kabl.

Pokretanje njihalice (6 brzina)

Pogledajte slike 52-58

Uvek koristite sistem za vezivanje. Nakon vezivanja kopči, podesite pojaseve kako bi čvrsto držali vaše dete.

Za uključivanje njihalice:

Uključite dugme za napajanje i izaberite željeno kretanje da biste započeli njihanje.

Promenite brzinu po potrebi pritiskom na brže (>>>) za veću brzinu ili na sporije (>) za manju.

Za isključivanje njihalice:

Ponovo pritisnite dugme za napajanje da biste isključili. Biće potrebno nekoliko sekundi da bi se njihalica vratila u neutralan položaj, a tokom tog vremena LED indikator napajanja će treptati sve dok se njihalice ne isključi.

Vaše sedište se može zaustaviti u bilo kom trenutku dok je motor uključen, bez oštećenja motora.

Za korišćenje vibracije

Pogledajte slike 59-62

Pronađite poklopac baterije ispod sedišta. Uklonite ga pomoću ključa i ubacite 1-D bateriju (LR20-1,5V) u modul. Vratite poklopac.

Izaberite jedan od dva režima vibracije.

Uklanjanje jastučeta sedišta

Pogledajte slike 63-71

TR UYARILAR ⚠

EN 16232:2013+A1:2018 ve EN 12790:2009'a uygundur

UYARI: ÖNEMLİ BU YÖNERGELERİLERİDE BAŞVURMAK ÜZERE SAKLAYIN. Bu uyarılara ve montaj talimatlarına uyulmaması ciddi yaralanmaya veya ölüme neden olabilir.

- [1] Çocuğu kesinlikle tek başına bırakmayın.
- [2] Çocuğunuz yardım almadan oturabildiğinde veya 9 kg'den ağır ise bu ürünü kullanmayın.
- [3] u ürünü uzun süreli uyku için tasarlanmamıştır.
- [4] Ürünü asla yüksek bir yüzeyde (örneğin masa, vs.) kullanmayın.
- [5] Daima emniyet sistemini kullanın.
- [6] Çocuğunuzun bu ürünle oynamasına izin vermeyin.
- [7] Bebek içindeyken bu ürünü hareket ettirmeyin veya kaldırmayın.

Düşme ya da kemerle boğulma sonucu çocuğın ciddi yaralanması veya ölümünü engellemek için:

Yardım almadan oturabilen çocuklar için önerilmez.

UYARI: Çocuk ürünün içindeyken merdivenlerden aşağı ya da yukarı taşımayınız.

UYARI: Yaralanmasını önlemek için bu ürünü açarken ve katlarken çocukları uzak tutun.

UYARI: Her zaman düz ve alçak zeminde kullanın.

Bu ürün bir beşiğin veya yatağın yerini tutmaz.

Çocuğunuzun uyuması gerektiğinde, çocuğu uygun bir bebek karyolası veya yatağa yerleştirin.

UYARI: Ürünü koltuk minderini olmadan kullanmayın.

BOĞULMA TEHLİKESİ: Emniyet kemeri gevşek ise çocuk boğulabilir. Çocuğu, kemerler gevşek veya bağlanmamışken ürünün içinde ASLA bırakmayınız.

UYARI: Ürünü nefessiz kalma veya boğulma tehlikesi barındıran ip, jaluzi/ perde ipi vs. gibi diğer ürünlerin veya cisimlerin yakınına koymayın.

İpler çocuğın boğulmasına neden olabilir. Kapüşon bağcığı, emzik ipi gibi ipli cisimleri çocuğunuzun boynuna DOLAMAYIN.

Ürün üzerine ip ASLAYIN veya oyuncaklara ip BAĞLAMAYIN.

Hasar görür veya kırılırsa ÜRÜNÜ KULLANMAYA SON VERİN.

Salıncak sadece kilosu 9 kg'ye kadar olan çocuklar için uygundur.

Bu salıncığı motorlu araçlarda bir bebeği taşıma aracı olarak ASLA kullanmayınız.

Bu salıncığı bebek arabasında ASLA kullanmayınız.

UYARI: Herhangi bir parçası kırık, yırtık veya eksik ise bu ürünü kullanmayın, sadece üretici tarafından onaylanan yedek parçaları kullanın. Üreticinin onaylamadığı aksesuar veya yedek parçaları kullanmayınız.

UYARI: Ürünün çevresindeki açık ateş ve elektrikli çubuk ateşleri, gaz ateşleri, vb. gibi diğer güçlü ısı kaynakları riskine karşı dikkatli olun.

Bu ürün bir yetişkin tarafından monte edilmelidir. Montaj yönergelerini dikkatli

şekilde uygulayın, herhangi bir sorunla karşılaşırsanız lütfen Müşteri Hizmetleri Bölümü ile irtibata geçin.

Güvenliklerinden sorumlu kişilerce kullanım için gözetim veya talimat sağlanmadığı sürece, bu gereç fiziksel veya zihinsel kapasitesi ya da algılama gücü azalmış olan veya yeterince deneyim ve bilgisi bulunmayan kişiler (çocuklar dahil) tarafından kullanılmak üzere üretilmemiştir.

Çocukların cihazla oynamadığından emin olunmalıdır.

BOĞULMA TEHLİKESİ: Salıncak, yumuşak yüzeyler üzerinde ters dönebilir ve çocuğu boğabilir. Salıncığı yataklara, kanepelere ya da diğer yumuşak yüzeylere ASLA yerleştirmeyin.

DÜŞME TEHLİKESİ: Çocuğın hareketleri salıncığı kaydırabilir. Salıncığın zeminde ya da yerde olmadığı zamanlarda, daima elinizin salıncığa erişebileceği mesafede bulunun.

Ürünü taşımak için asla kukuleta kullanmayın.

PİLLERİN GÜVENLİ KULLANILMASI İÇİN

Pilleri çocukların erişemeyeceği yerlerde tutun.

Pilleri kutuplarına dikkat ederek takın.

Sadece tavsiye edilen pilleri veya volt, boy vs. bakımından muadilleri kullanılmalıdır.

Biten pilleri üründen çıkarın.

Besleme terminallerine kısa devre YAPTIRMAYIN.

Şarjlı piller şarj edilmeden önce mutlaka oyuncaktan çıkarılmalıdır.

Şarjlı piller sadece bir yetişkin gözetiminde şarj edilmelidir.

Eski ve yeni pilleri bir arada kullanmayın.

Farklı türden pilleri karıştırmayın.

Yeni ve kullanılmış pilleri karıştırarak kullanmayınız.

Ateşe atılan ya da şarj edilmemesi gerekirken şarj edilmeye çalışılan herhangi bir pil patlayabilir.

Bir pil tipini, asla başka bir tip için yapılmış olan şarj cihazında şarj etmeyin.

Şarj edilmeyen piller şarj edilmemelidir.

Sızdıran pilleri derhal atın. Sızdıran piller cilt yanıklarına veya diğer kişisel yaralanmalara neden olabilir. Pilleri çöpe atarken, bunları yerel düzenlemelere uygun olarak düzgün bir biçimde elden çıkardığınızdan emin olun.

Ürün bir ay veya daha uzun bir süre kullanılmayacaksa pillerini mutlaka çıkarın. Ürünün içinde kalan pil asit sızdırabilir ve hasara neden olabilir. Çocuklardan uzak yerde saklayınız.

Tavsiye edilen pil türü - şarj edilemez alkalin piller.

Ürünün performansı düşmeye başlarsa pilleri değiştirin.

KORUMA VE BAKIM

Ürününüzü zaman zaman gevşek vidalar, aşınmış parçalar, yırtılmış malzeme veya dikiş yerleri bakımından kontrol edin. Gerek duyduğunuzda ilgili parçaları değiştirin ya da onarın. Sadece Graco yedek parçalarını kullanın.

Çerçeveyi temizlemek için sadece ev sabunu ve ılık su kullanın.

Salıncığın kumaş parçalarının temizlenmesi ile ilgili talimatlar için bakım etiketine bakınız.

Çamaşır suyu ya da deterjan kullanmayın.

Güneşe ya da ısıya uzun süre maruz kalması halinde parçaların rengi solabilir ya da biçimsel bozulmalar görülebilir.



Üzerinde çarpı işareti bulunan tekerlekli çöp kutusu simgesi, ürünün geri dönüştürüleceğini gösterir.

SORUN GIDERME

Salıncak Çalışmayacaktır:

1. Hız ayarı çok düşük. Başlatmak için salıncağı itin.
2. Bebek salıncak bacaklarından tutuyor. (Kullanımı bırakın.)
3. Tüm LED lambalar yanıp sönüyor ve salıncak hareket etmiyor, salıncağı engelleyen ne olduğunu veya yükün 9 kg üzerinde olup olmadığını kontrol ediniz.
4. 4 saat sürekli çalıştıktan sonra salıncak otomatik olarak kapanır. Salınımı tekrar açmak için güç düğmesine basın.

Koltuk Çok Hızlı Dönmüyor:

1. Kontrol ayarı çok düşük.
2. Battaniye sarkıyor ve rüzgar direncinin artmasına sebep oluyor.
3. Bebek çok ağır veya çok aktif. (Kullanımı bırakın.)
4. Yumuşak halı (sert zeminlerde daha yüksek salıncaklar).

TALİMATLAR

Bazı Modellerdeki Özellikler

Bkz. Görüntü 1, 2

Salınım Modu

Bkz. Görüntü 3-6

Basmalı Modu

Bkz. Görüntü 7

Koltuk Kurulumu

Bkz. Görüntü 8-22

Oyuncak Asma Çubuğu Montajı

Bkz. Görüntü 23-30

Salıncak İskeletini Kurma

Bkz. Görüntü 31-38

Basmalıyı Salıncak

Tabanına Takma

Bkz. Görüntü 39-41

Salıncağı Çıkarmak için

Bkz. Görüntü 42

Çocuğu Sabitlemek için

Bkz. Görüntü 43-47

Basmalıyı Yatırma

Bkz. Görüntü 48-49

Duvar Fişi Kullanmak için

Bkz. Görüntü 50-51

Ürünü su ve nem yakınında KULLANMAYIN. Ürünü küvet, duş, su gideri, lavabo, çamaşırhane, yüzme havuzu, ıslak zemin vb. gibi olası ıslak alanların yakınında KULLANMAYIN.

AC adaptörünü sıvılara maruz kalmış, düşürülmüş veya hasar görmüşse KULLANMAYIN.

Güç kablosunu koruyun. Mobilyanın veya diğer eşyaların üzerine basılmaması veya sıkışmaması için yerleştirin.

Boğulma Tehlikesi: Bu kabloyu çocukların erişiminden uzak tutun. Uzatma kablosu ile KULLANMAYIN. Sadece verilen elektrik kablosunu kullanın.

Salıncağı Başlatma (6 Hız)

Bkz. Görüntü 52-58

Her zaman tutma sistemini kullanın.

Tokaları tutturduktan sonra çocuğunuzun etrafında sıkı bir geçme elde etmek için kemerleri ayarlayın.

Sallanmayı AÇIK için:

Açma/kapama düğmesine basın ve dönüşü başlatmak için istediğiniz hareketi seçin.

Gerekirse, daha yüksek hızlar için hız artırma (>>>) veya daha yavaş hızlar için hız azaltma (>) tuşuna basarak, hızı değiştirin.

Sallanmayı KAPATMAK için:

Kapatmak için güç düğmesine tekrar basın. Salınımın nötr konuma geri dönmesi birkaç saniye alacaktır, bu süre zarfında salınım kapanana kadar güç LED lambası yanıp sönecektir.

Koltuk, motorun çalıştığı herhangi bir anda motora hasar verilmeden durdurulabilir.

Titreşimi Kullanmak için

Bkz. Görüntü 59-62

Koltuğun altındaki pil kapağını bulun. Bir anahtarla çıkarın ve modüle 1-D (LR20-1.5V) pilini yerleştirin. Kapağı takın.

İki titreşim modundan birini seçin.

Koltuk Minderini Çıkarmak için

bkz. görüntü 63-71

SL OPOZORILA ⚠

Skladno s standardom EN 16232:2013+A1:2018 in EN 12790:2009

OPOZORILO: **POZOR! POMEMBNO! SHRANITE TA NAVODILA ZA KASNEJŠO UPORABO.** **Neupoštevanje teh opozoril in navodil za sestavljanje lahko pripelje do resnih poškodb ali celo smrti.**

- [1]** Nikoli ne pustite otroka brez nadzora.
- [2]** Ne uporabljajte tega izdelka, če lahko vaš otrok samostojno sedi ali če je težji od 9 kg.
- [3]** Ta izdelek ni primeren za dolgotrajno spanje.
- [4]** Tega izdelka nikoli ne uporabljajte na dvignjenih površinah (npr. na mizi itd).
- [5]** Vedno uporabljajte varnostni pas.
- [6]** Ne dovolite otroku, da se s tem izdelkom igra.
- [7]** Ne premikajte ali ne dvigujte tega izdelka, če je v njem otrok.

Za preprečevanje resnih poškodb ali smrti zaradi padca otroka ali zadrgnjenja s trakovi:

Ni priporočljivo za otroke, ki lahko sami sedijo.

OPOZORILO: Ne nosite po stopnicah z otrokom v košari.

POZOR: Da preprečite poškodbe, ob razpiranju in zlaganju vozička naj otrok ne bo v bližini.

POZOR: Izdelek vedno uporabljajte na ravni, gladki površini.

Ta izdelek ne more nadomestiti košare ali posteljice za dojenčka. Če mora vaš otrok spati, ga položite v ustrezno košaro ali posteljico.

POZOR: Izdelka ne uporabljajte brez sedežne blazine.

NEVARNOST ZADUŠITVE: Otroek se lahko z zrahljanimi pasovi za zadrževanje zaduši. Otroka NIKOLI ne puščajte v košari, če so pasovi zrahljani ali razpeti.

POZOR: Izdelka ne smete pustiti ali odložiti v bližini drugega izdelka, ki bi lahko predstavljal nevarnost zadužitve ali zadavitve, npr. vrvic, trakov senčil/zaves itd.

Vrvice lahko povzročijo zadavitev.

Predmetov z vrvicami, kot so kapuce, dude itd. NE smete postavljati okoli otrokovega vratu.

NE obešajte vrvic čez izdelek oziroma ne nameščajte jih na igrače.

IZDELKA NE UPORABLJAJTE VEČ, če se poškoduje ali polomi.

Gugalnik je namenjen za otroke do 9 kg.

Gugalnice NIKOLI ne uporabljajte za transport otroka v motornem vozilu.

Gugalnice NIKOLI ne uporabljajte v vozičku.

POZOR: Ne uporabljajte izdelka, če je kateri koli del zlomljen, raztrgan ali manjka, in uporabljajte samo tiste rezervne dele, ki jih odobri proizvajalec. Ne uporabljajte dodatkov ali nadomestnih delov, ki jih izdelovalec ni odobril.

POZOR: Bodite pozorni na nevarnost odprtega ognja in drugih virov močne vročine, kot so električne peči z žarečimi deli, plinske peči itd., v bližini izdelka.

Ta izdelek lahko sestavljajo samo odrasli. Natančno upoštevajte navodila za sestavljanje. V primeru kakršnih koli težav se obrnite na oddelek za pomoč kupcem.

Tega pripomočka ne smejo uporabljati

osebe (vključno z otroci) z zmanjšanimi telesnimi, zaznavnimi ali duševnimi sposobnostmi oz. s premalo izkušenj in znanja, razen če jih nadzira ali jim daje navodila za uporabo pripomočka oseba, odgovorna za varnost.

Otroci naj bodo pod nadzorom, da se ne bi z napravo igrali.

NEVARNOST ZADUŠITVE: Gugalnica za dojenčka se lahko na mehki podlagi prevrne in otroka zaduši. Košare NIKOLI ne polagajte na postelje, sedežne garniture ali druge mehke površine.

NEVARNOST PADCA: Gugalnica se lahko zaradi otrokovih gibov premakne. Ko gugalnica ni na tleh, bodite v njenem dosegu.

Nikoli ne uporabljajte igrače za prevoz izdelka.

ZA VARNO UPORABO BATERIJE:

Baterije hranite izven dosega otrok.

Baterije morate vstaviti s pravilno polarnostjo.

Uporabiti smete samo priporočene baterije ali baterije, ki imajo enako napetost in velikost.

Prazne baterije odstranite iz izdelka.

NE krajšajte napajalnih priključkov.

Polnilne baterije morate odstraniti iz izdelka, preden jih začnete polniti.

Polnilne baterije lahko polnijo samo odrasli.

Ne mešajte starih in novih baterij. Ne meščajte različnih vrst baterij ali novih in rabljenih baterij.

Vsaka baterija lahko eksplodira v ognju ali ob poskusu polnjenja baterije, ki se ne da napolniti.

V polnilni napravi, izdelani za polnjenje določene vrste baterij, ne polnite baterij drugih vrst.

Baterij za enkratno uporabo ne smete polniti.

Baterije, iz katerih uhaja kislina, nemudoma zavržite. Baterije, iz katerih uhaja kislina, lahko povzročijo opekline in druge osebne poškodbe. Baterijo zavržite na pravilen način v skladu z lokalnimi predpisi.

Vedno odstranite baterije iz izdelka, če ga ne boste uporabljali en mesec ali več. Baterije, ki ostanejo v izdelku, lahko začnejo puščati in poškodujejo izdelek.

Shranjujte otrokom nedosegljivo.

Priporočena vrsta baterij - alkalne, za enkratno uporabo.

Zamenjajte baterije, če izdelek več ne deluje ustrezno.

NEGA IN VZDRŽEVANJE

Občasno izdelek pregledajte za odvite vijake, obrabljene dele ter strgan material ali šive. Po potrebi dele zamenjajte ali popravite. Uporabljajte le nadomestne dele Graco.

Okvir čistite le z milom in toplo vodo.

Za navodila glede čiščenja delov gugalnice, izdelanih iz blaga, glejte oznako za vzdrževanje.

Ne uporabljajte belila ali detergenta.

Pretirana izpostavljenost soncu ali vročini lahko povzroči bledenje posameznih delov tkanine in izgubo oblike.



Prekrižan smetnjak pomeni, da je izdelek treba reciklirati.

ODPRAVLJANJE TEŽAV

Gugalnica ne deluje.

1. Hitrost je nastavljena prenizko. Za zagon potisnite gugalnico.
2. Otrok prijema noge gugalnice. (Prenehajte z uporabo.)
3. Vse lučke LED utripajo in gugalnica se ne premika. Preverite, ali kakšen predmet blokira delovanje gugalnice oziroma ali je teža otroka prek 9 kg.
4. Gugalnica se samodejno izklopi po štirih urah neprekinjenega delovanja. Pritisnite gumb za vklop/izklop in ponovno vklopite gugalnico.

Sedež se ne ziba zelo hitro.

1. Krmilna nastavev je prenizka.
2. Odeja visi s sedeža in povzroča povečano upornost.
3. Otrok je pretežak ali preveč aktiven. (Prenehajte z uporabo.)
4. Mehka preproga (večja hitrost guganja na trdi podlagi).

NAVODILA

Funkcije pri določenih modelih

Glejte slike 1 in 2.

Način zibanja

Glejte slike 3–6.

Način gugalnika

Glejte sliko 7.

Sestavljanje sedeža

Glejte slike 8–22.

Sestavljanje igralnega loka

Glejte slike 23–30.

Sestavljanje ogrodja gugalnice

Glejte slike 31–38.

Pritrditev gugalnika na podnožje gugalnice

Glejte slike 39–41.

Odstranjevanje gugalnika

Glejte sliko 42.

Zavarovanje otroka

Glejte slike 43–47.

Nagibanje gugalnika

Glejte sliko 48–49.

Uporaba stenskega vtiča

Glejte slike 50–51.

Izdelka NE postavljajte v bližino vode in vlage. Izdelka NE uporabljajte v bližini potencialno mokrih območij, kot so kopalna kad, prha, umivalnik, pomivalno korito, kadi za pranje perila, bazena, mokre kleti itd.

Adapterja na izmenični tok NE uporabljajte, če je bil izpostavljen tekočinam, je padel oziroma je poškodovan.

Zaščitite napajalni kabel. Namestite ga tako, da ne boste hodili po njem oziroma ga ne bo stisnilo pohištvo ali drugi elementi.

Nevarnost zadavljenja: Kabel hranite izven dosega otrok. Izdelka NE uporabljajte s podaljškomo. Uporabljajte le priložen vtič.

Začetek guganja (šest hitrosti)

Glejte slike 52–58.

Vedno uporabljajte varnostne pasove. Potem ko zapnete zaponke, prilagodite pasove, da se bodo udobno, vendar tesno prilegali otroku.

Vklop gugalnice:

pritisnite gumb za vklop/izklop in izberite zeleno gibanje za začetek zibanja.

Po potrebi spremenite nastavev tako, da

premaknete gumb (>>>) za povečanje hitrosti ali gumb (>) za zmanjšanje hitrosti.

Izklop gugalnice:

ponovno pritisnite gumb za izklop. Gugalnica se bo po nekaj sekundah vrnila v nevtralni položaj, medtem pa bo lučka LED utripala, dokler se gugalnica ne bo izklopila.

Sedež lahko zaustavite kadar koli med delovanjem motorja. S tem motorja ne boste poškodovali.

Uporaba vibracij

Glejte slike 59–62.

Baterijski pokrov se nahaja pod sedežem. Odstranite ga s pomočjo ključa in v modul vstavite baterijo 1-D (LR20-1,5 V). Ponovno namestite pokrov.

Izberite enega izmed dveh načinov vibriranja.

Odstranitev sedežne blazine

Glejte slike 63–71.

تحذير:

احتفظ بهذه التعليمات للرجوع إليها مستقبلاً.

هام!

القدرة على إتباع هذه التحذيرات وتعليمات التجميع
عدم

قد ينتج عنه إصابات خطيرة أو حتى الوفاة.

[1] لا تترك أبداً الطفل بدون رقابة.

[2] لا تستخدم هذا المنتج بمجرد أن يستطيع طفلك

الوقوف بدون مساعدة أو عند تجاوز وزنه 9 كجم.

[3] هذا المنتج غير مُعد لفترات النوم الطويلة.

[4] لا تستخدم هذا المنتج على سطح مرتفع

(مثل على المنضدة.. إلخ).

[5] عليك دائماً استخدام نظام التثبيت.

[6] لا تترك الطفل يلعب بالمنتج.

[7] لا تقم بتحريك أو رفع هذا المنتج والطفل بداخله.

لمنع وقوع إصابات خطيرة أو الموت جراء سقوط الطفل أو

اختناقه في الأشرطة:

لا ينصح باستخدام هذا المنتج من قبل الأطفال الذين يمكنهم

الجلوس دون مساعدة.

تحذير: لا تقم بحمل المنتج صعوداً ونزولاً أثناء تواجد الطفل

فيه.

تحذير: لتجنب الإصابة تأكد من إبقاء الطفل بعيداً عن فك

طي أو طي المنتج.

تحذير: عليك دائماً الاستخدام على أرضية مستوية

ومسطحة.

فهذا المنتج لا يحل محل مهد الأطفال أو السرير. إذا كان

فعددها عليك وضع الطفل في مهد طفلك بحاجة للنوم،

الأطفال أو السرير المناسب.

تحذير: لا تستخدم المنتج بدون وسادات المقعد.

خطر الاختناق: يمكن أن يختنق الطفل في أشرطة التثبيت

الفضفاضة. لا تترك الطفل في المنتج عندما تكون الأشرطة

فضفاضة أو غير مُحكمة الربط.

تحذير: لا تترك أو تضع المنتج بالقرب من منتج آخر قد يمثل

خطر الاختناق أو الخنق، مثل السلاسل، أو أحبال

الستارة/الحجاب، .. إلخ قد تتسبب السلاسل في الاختناق.

لا تضع عناصر بها سلاسل حول رقبة طفلك، مثل سلاسل

غطاء الرأس، أو أحبال مصاصة إسكات

الطفل، .. إلخ.

تحذير: لا تقم بتعليق السلاسل على المنتج أو تقم بتركيب

السلاسل بالألعاب.

توقف عن استخدام المنتج إذا أصبح تالفاً أو مكسوراً.

أرجوحة الطفل مُعدة للأطفال حتى 9 كجم.

لا تقم أبداً باستخدام هذه الحاملة كوسيلة لنقل رضيع في

سيارة.

لا تقم أبداً باستخدام الحاملة في عربة أطفال.

تحذير: لا تستخدم المنتج إذا كان هناك كسر أو تلف أو فقدان

في أيًا من الأجزاء، ولا تستخدم سوى قطع الغيار المُتعمدة من

جهة التصنيع. لا تستخدم الإكسسوارات

بخلاف تلك المعتمدة من جهة التصنيع.

تحذير: كن على حذر من خطر ألسنة اللهب أو مصادر الحرارة

..، القوية الأخرى مثل حريق أعمدة الكهرباء

إلخ، بالقرب من المنتج.

هذا المنتج يتطلب التجميع من خلال الأشخاص البالغين. عليك

إتباع تعليمات التجميع بعناية. إذا واجهت أي

صعوبات، يُرجى الاتصال بقطاع خدمة العملاء.

هذا الجهاز غير مُعد للاستخدام من قِبل الأشخاص (بما فيهم

الأطفال) الذين يعانون من قصور في القدرات البدنية أو

العقلية أو قصور في الخبرة والمعرفة، إلا إذا كان ذلك تحت

إشراف أو توجيه مخصص لاستخدام الجهاز من شخص

مسؤول عن سلامتهم.

يجب مراقبة الأطفال لضمان عدم لعبهم بالجهاز.

خطر الاختناق: يمكن أن يتنحرج الطفل الرضيع على

الأسطح الناعمة ويختنق. لا تقم أبداً بوضع الحاملة على

أسرّة، أرائك أو غيرها من الأسطح الناعمة.

خطر السقوط: يمكن لحركات الطفل أن تؤدي لانزلاق

الحاملة. ابق الحاملة في متناول الأيدي عندما لا تكون الأرض

أو الأرضية.

لا تستخدم شريط اللعب مطلقاً لحمل المنتج.

للاستخدام الآمن للبطارية:

احتفظ بالبطاريات بعيداً عن متناول الأطفال.

يتم إدخال البطاريات بالأقطاب الصحيحة.

لا تستخدم سوى البطاريات الموصى بها أو ما يعادلها في

الجهد والحجم.

قم بإزالة البطاريات الفارغة من المنتج.

لا تقم بتوصيل أطراف الطاقة بالبطاريات.

يتم إزالة البطاريات القابلة لإعادة الشحن من المنتج قبل

شحنها.

لا يتم شحن البطاريات القابلة لإعادة الشحن سوى تحت

إشراف البالغين.

لا تخطط البطاريات القديمة بالجديدة.

لا تخطط أنواع البطاريات المختلفة أو البطاريات الجديدة

والمستعملة.

قد تتعرض أي بطارية لتسرب حامض البطارية أو الانفجار إذا

تم التخلص منها في النيران أو إذا تمت

محاولة إعادة شحن بطارية غير مُخصصة لإعادة الشحن.

لا تقم بإعادة شحن بطارية من أحد الأنواع في شاحن مُعد

لبطارية من نوع آخر.

لا يمكن إعادة شحن البطاريات الغير مُعدة لإعادة الشحن.

تخلص من البطاريات التي بها تسريب على الفور. فالبطاريات

التي بها تسريب قد تتسبب في حروق للبشرة، أو أي إصابات

خرى شخصية. عند التخلص من البطاريات، تأكد من التخلص

منها بالطريقة المناسبة، وفقاً

للوائح المحلية.

عليك دائماً إزالة البطاريات إذا لم يكن سيتم استخدام المنتج لمدة

شهر أو أكثر. قد تتسبب البطاريات المتروكة

في الوحدة في إحداث تسرب وتسبب في تلف.

يُحزن بعيداً عن الأطفال

النوع الموصى به للبطاريات – هي البطاريات القلوية

التي تستخدم لمرة واحدة.

قم بتغيير البطاريات عند توقف المنتج عن العمل على

النحو المُرضي.

العناية والصيانة

تحقق من وقت لأخر من عدم وجود أجزاء تالفة أو أقمشة ممزقة أو براغي مفكوكة أو غرز خياطة ممزقة في المنتج. واحرص على استبدال الأجزاء التالفة أو إصلاحها عند الحاجة. استخدم قطع Graco البديلة فقط.

تنظيف الإطار استخدم صابونًا منزليًا وماء دافئًا فقط. ارجع إلى ملصق العناية للحصول على إرشادات تنظيف قطع قماش الأرجوحة.

ويحظر استخدام أية منظفات أو مبيضات.

قد يتسبب التعرض المفرط لأشعة الشمس أو الحرارة في تلف أجزاء العربة أو تشويهها.

يشير رمز سلة العجلة المتصالب إلى إعادة تدوير المنتج.



حل المشاكل

الأرجوحة لا تعمل:

- إعداد السرعة منخفض جدًا. ادفع الأرجوحة لبدء تشغيلها.
 - يمسك الطفل بأرجل الأرجوحة. (توقف الاستخدام).
 - جميع مصابيح LED تومض، والأرجوحة لا تتحرك، تحقق من عدم وجود عائق يعيق تحرك الأرجوحة، أو أن الحمل أكثر من ٩ كجم.
 - يتوقف Swing عن التشغيل تلقائيًا بعد ٤ ساعات من التشغيل المتواصل. اضغط على زر الطاقة لتشغيل Swing مجددًا.
- المقعد لا يتأرجح بسرعة:
- إعداد التحكم منخفض جدًا.
 - البطانية تتدلى، مما تسبب في زيادة مقاومة الرياح.
 - الطفل ثقيل جدًا، أو نشط أكثر من اللازم. (توقف الاستخدام).
 - البطانية الناعمة (تتأرجح أعلى على الأرضيات الصلبة).

التعليمات

مزايا طرازات معينة
راجع الصورة ١ و ٢

وضع التآرجح

راجع الصور من ٣ إلى ٦

وضع الهزازة

راجع الصورة ٧

تركيب المقعد

راجع الصور من ٨ إلى ٢٢

تركيب شريط الألعاب

راجع الصور من ٢٣ إلى ٣٠

تجميع إطار الأرجوحة

راجع الصور من ٣١ إلى ٣٨

تركيب الهزازة بقاعدة الأرجوحة

راجع الصور من ٣٩ إلى ٤١

لفك الهزازة

راجع الصورة ٤٢

لتأمين الطفل

راجع الصور من ٤٣ إلى ٤٧

إمالة الهزازة

راجع الصور من ٤٨ إلى ٤٩

استخدام القابض الجداري

راجع الصور من ٥٠ إلى ٥١

يجب وضع هذا المنتج بعيدًا عن المياه والرطوبة. تجنب وضع هذا المنتج بالقرب من حوض الاستحمام أو حوض الغسيل، أو المغسلة أو حمام السباحة أو داخل قبو رطب أو ما شابه ذلك.

تجنب استخدام مهابئ التيار المتردد إذا كان قد تعرض لانسكاب سوائل بداخله أو في حالة سقوطه أو تلفه.

احرص على حماية سلك الطاقة، وقم بوضعه في مكان آمن بحيث لا يخطو عليه أحد أو أن يتعرض للالتواء بسبب الأثاث أو أشياء أخرى.

خطر الاختناق احتفظ بسلك الطاقة بعيدًا عن متناول الأطفال. تجنب استخدام أسلاك الإطالة مع المنتج. استخدم سلك الطاقة المرفق فقط.

بدء تشغيل الهزازة (٦ سرعات)

راجع الصور من ٥٢ إلى ٥٨

احرص دائمًا على استخدام نظام التقييد. بعد إحكام ربط الأباريزم قم بضبط الأحزمة للحصول على مستنك مناسب قريب من طفلك.

لتشغيل الأرجوحة:

اضغط على زر التشغيل، واختر الحركة التي تريدها لبدء التآرجح.

قم بتغيير السرعة إذا لزم الأمر بتحريك قرص (<<<) لزيادة السرعة، واضغط على (<) لخفض السرعة.

لإيقاف تشغيل الأرجوحة:

اضغط زر التشغيل مرة أخرى لإيقاف التشغيل. يستغرق الأمر بضع ثوان حتى تعود الأرجوحة إلى الوضع المحايد، ويومض مصباح LED حتى يتم إيقاف الأرجوحة.

قد يتوقف المقعد في أي وقت يعمل فيه المحرك دون إتلاف المحرك.

لاستخدام الاهتزاز

راجع الصور من ٥٩ إلى ٦٢

تجد غطاء البطارية تحت المقعد. فك الغطاء بمفتاح، ثم ركب بطارية (LR٢٠-١ D-١,٥ فولت) في الوحدة. أعد تركيب الغطاء.

اختر أحد وضعي الاهتزاز.

لفك وسادة المقعد

راجع الصور من ٦٣ إلى ٧١



Product of:

Wonder Brands Limited
FLAT/RM 1501, 15/F, Capital Centre,
151 Gloucester Road,
Wan Chai, Hong Kong

Customer Service

www.gracobaby.eu
www.graco.co.uk
www.gracobaby.pl

For UK and ROI
Customerservices.uk@gracobaby.eu
+44 0800 952 0063