

JANÉ

baby equipment

- E** CUNA DE VIAJE
- GB** TRAVEL COT
- F** LIT DE VOYAGE POUR ENFANT
- D** REISEBETTCHEN
- I** LETTINO DA VIAGGIO
- P** BERÇO DE VIAGEM
- PL** ŁÓŻECZKO TURYSTYCZNE
- CZ** CESTOVNÍ POSTÝLKA

- HU** UTAZÓÁGY
- HR** PRENOSIVI KREVETIĆ
- UA** ДОРОЖНИЙ МАНЕЖ-ЛІЖКО
- BG** ПРЕНОСИМО КРЕВАТЧЕ
- SK** CESTOVNÁ POSTIEĽKA
- EL** ΠΑΡΚΟΚΡΕΒΑΤΟ
- RO** PĂTUȚ DE CĂLĂTORIE
- ZH** 旅行嬰兒床

TWO
LEVELS



TWO
LEVELS
ALUMINIUM



- E** INSTRUCCIONES DE USO Y MONTAJE
- GB** USE AND ASSEMBLY INSTRUCTIONS
- F** MODE D'EMPLOI ET INSTRUCTIONS POUR LE MONTAGE
- D** GEBRAUCHS- UND AUFBAUANWEISUNG
- I** ISTRUZIONI PER L'USO E IL MONTAGGIO
- P** INSTRUÇÕES DE USO E MONTAGEM
- PL** INSTRUKCJA OBSŁUGI I MONTAŻU
- CZ** NÁVOD K POUŽITÍ A SESTAVENÍ

- HU** HASZNÁLATI ÉS ÖSSZESZERELÉSI UTASÍTÁS
- HR** UPUTE ZA UPORABU I MONTAŽU
- UA** ІНСТРУКЦІЯ З ВИКОРИСТАННЯ І СКЛАДАННЯ
- BG** ИНСТРУКЦИИ ЗА УПОТРЕБА И МОНТАЖ
- SK** NÁVOD NA POUŽITIE A MONTÁŽ
- EL** ΟΔΗΓΙΕΣ ΧΡΗΣΗΣ ΚΑΙ ΣΥΝΑΡΜΟΛΟΓΗΣΗΣ
- RO** INSTRUCȚIUNI DE UTILIZARE ȘI MONTARE
- ZH** 使用及安装说明

E

IMPORTANTE. A CONSERVAR PARA FUTURAS CONSULTAS. LEÁSE ATENTAMENTE.

- La cuna está lista para su uso únicamente cuando todos los mecanismos de plegado están correctamente bloqueados. Verificar cuidadosamente el correcto bloqueo de los mecanismos de plegado antes de utilizar la cuna.
- Asegurar que todos los dispositivos del montaje estén convenientemente ajustados. Verificar periódicamente.
- Para prevenir riesgos de caídas no utilizar la cuna cuando el bebé sea capaz de salir de la cuna por sí mismo.

ADVERTENCIAS:

- No dejar ningún objeto en la cuna ni situar ésta cerca de otro producto, que pudiera proporcionar un punto de apoyo para el pie del niño, o presentar riesgo de asfixia o de estrangulamiento, por ejemplo, cuerdas, cordones de cortinas o persianas, etc.
- No utilizar la cuna si cualquiera de sus componentes está roto, deteriorado o falta, y utilizar únicamente piezas de repuesto aprobadas por el fabricante.
- Para evitar riesgo de incendios: Tener presente el riesgo de situar la cuna cerca del fuego o de otras fuentes de calor, tales como aparatos de calefacción eléctricos, de calefacción a gas, etc.
- No utilizar más de un colchón en la cuna.

INFORMACIÓN SOBRE LA GARANTIA

Este artículo dispone de garantía según lo estipulado en la ley R.D. Legislativo 1/2007 de 16 de noviembre.

Conservar la factura de compra, es imprescindible su presentación en la tienda donde adquirió el producto para justificar su validez ante cualquier reclamación.

Quedan excluidos de la presente garantía aquellos defectos o averías producidas por un uso inadecuado del artículo o el incumplimiento de las normas de seguridad y mantenimiento descritas en las hojas de instrucciones y en las etiquetas de lavado.

- ADVERTENCIA: Utilice únicamente el colchón incluido en la cuna. Para evitar riesgo de asfixia, no añada un segundo colchón.

-MANTENIMIENTO Y LIMPIEZA

Mantener las piezas metálicas limpias y bien secas para evitar la oxidación.
Para limpiar las piezas de plástico, use solo detergente suave y agua templada.

-LAVADO DEL TAPIZADO

Lavarlo a mano y dejarlo secar a temperatura ambiente.

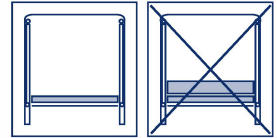
**GB**

IMPORTANT, RETAIN FOR FUTURE REFERENCE: READ CAREFULLY

- The cot can only be used when all the locks of the folding mechanism are correctly adjusted. Check carefully before each use.
- Make sure that all assembly devices are properly adjusted.
- To prevent the risk of falling do not use the cot when the baby can get out of it by himself.

WARNING

- Do not leave any objects in the cot nor place it near to any other product which the child could push his feet against, or which may cause a risk of asphyxiation or strangulation, for example, a rope, curtain or blind cords, etc.
- Do not use the cot if any of the components are broken, faulty or missing. Only use replacement parts certified by the manufacturer.
- To avoid danger do not place the cot near to fire or any other sources of heat, such as electric heaters, gas heaters, etc.
- Do not use more than one mattress in the cot.

GUARANTEE INFORMATION

This article is guaranteed in accordance with R.D. 1/2007 of 16th November. Keep your receipt as proof of purchase, you need to show it at the store where you purchased the product to prove validity in the event of any type of claim.

This guarantee does not cover any faults or breakages caused by misuse of the article or by not following the safety and maintenance information listed in the instructions and on the care labels.

- WARNING: Only use the mattress that comes with this cot, do not put an extra mattress on top, this would cause a risk of suffocation.

-MAINTENANCE AND CLEANING

Keep the metal parts clean and dry to prevent them from rusting.
To clean the plastic parts, just use mild detergent and warm water.

-WASHING THE COVER

Wash it by hand and leave it to dry at room temperature.

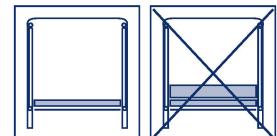

F IMPORTANT: GARDER CES INSTRUCTIONS POUR DE FUTURES RÉFÉRENCES ET LIRE ATTENTIVEMENT.

- Le berceau ne doit être utilisé que lorsque tous les blocages des mécanismes de pliage sont correctement réglés. Vérifier attentivement avant chaque utilisation.
- S'assurer que tous les dispositifs de montage soient correctement ajustés.
- Afin de prévenir les risques de chute ne pas utiliser le lit lorsque le bébé est capable de sortir tout seul du lit.

AVERTISSEMENT

- Ne laisser aucun objet dans le lit, ne pas laisser non plus le lit près d'un autre produit pouvant servir de point d'appui à l'enfant ou présenter des risques d'asphyxie ou de strangulation, par exemple une corde, des cordons de rideaux ou de persiennes.
- Ne pas utiliser le lit si une partie quelconque est cassée, détériorée ou manquante. Utiliser uniquement des pièces de rechange approuvées par le fabricant.
- Afin d'éviter tout risque, ne pas placer le lit près du feu ou de toute autre source de chaleur, comme les appareils de chauffage électriques, de chauffage à gaz, etc.
- Ne pas mettre plus d'un matelas dans le lit.

INFORMATION SUR LA GARANTIE

Cet article est garanti conformément aux dispositions de la loi R.D. Législatif 1/2007 du 16 novembre.

Conserver le ticket de caisse comme justificatif est indispensable pour toute réclamation dans le magasin où vous avez acheté le produit.

Sont exclus de la garantie les défauts ou incidents causés par une utilisation incorrecte de l'article ou le non-respect des normes de sécurité et entretien décrits dans le manuel d'instructions et sur les étiquettes pour la lavage.

-MISE EN GARDE : utiliser uniquement le matelas vendu avec le berceau. Ne pas poser de matelas supplémentaire sur ce dernier car il y a un risque d'asphyxie.

-ENTRETIEN ET NETTOYAGE

Maintenez propres et bien sèches les pièces métalliques pour éviter l'oxydation.

Pour nettoyer les pièces en plastique, utilisez seulement un détergent neutre et de l'eau tiède.

-LAVAGE DE L'ASSISE

Laver à la main et laisser sécher à température ambiante.

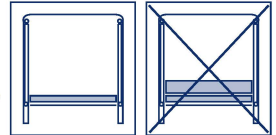

D WICHTIG: FÜR DIE SPÄTERE VERWENDUNG AUFBEWAHREN. SORGFÄLTIG LESEN.

- Das Bettchen ist erst dann gebrauchsfertig, wenn alle Blockiermechanismen des Klappsystems korrekt eingerastet sind. Vor jeder Benutzung sorgfältig überprüfen.
- Vergewissern Sie sich vor Gebrauch des Bettchens, dass alle Aufbauteile richtig eingerastet sind.
- Um Sturzgefahren zu vermeiden, verwenden Sie die Wiege nicht, wenn das Baby selbst aus der Wiege heraussteigen kann.

WARNHINWEISE

- Lassen Sie weder einen Gegenstand in der Wiege noch stellen Sie sie in der Nähe eines anderen Produktes auf, das für den Fuß des Kindes einen Stützpunkt schaffen oder Erstickungs- oder Erdrosselungsgefahr darstellen könnte, wie z.B. Leinen, Gardinen- oder Jalousienschüre etc.
- Verwenden Sie die Wiege nicht, wenn einer ihrer Teile zerbrochen oder beschädigt ist oder fehlt. Verwenden Sie nur vom Hersteller genehmigte Ersatzteile.
- Um jede Gefahr zu vermeiden, sollten Sie die Wiege nicht in der Nähe des Feuers oder anderer Wärmequellen, so wie elektrischer Heizgeräte, Gasheizgeräte etc. aufstellen.
- Verwenden Sie in der Wiege nicht mehr als eine Matratze.

GARANTIEINFORMATIONEN

Dieser Artikel hat Garantie laut den Bestimmungen der königlichen Gesetzesverordnung 1/2007 vom 16.

November 2007. Bewahren Sie die Einkaufsrechnung auf, da ihre Vorlage in dem Laden, wo Sie das Produkt erworben haben, zum Nachweis ihrer Gültigkeit bei jeder Reklamation erforderlich ist.

Jene durch unsachgemäßen Gebrauch des Artikels oder durch Nichteinhaltung der in der Bedienungsanleitung und auf den Pflegeetiketten beschriebenen Sicherheits- und Wartungsvorschriften verursachten Mängel oder Fehler sind von der vorliegenden Garantie ausgeschlossen.

-HINWEIS: Verwenden Sie nur die mit diesem Bettchen gekaufte Matratze und legen Sie keine zusätzliche Matratze auf sie, da Erstickungsgefahr besteht.

-PFLEGE UND REINIGUNG

Halten Sie die Metallteile sauber und richtig trocken, um Oxydation zu vermeiden.

Verwenden Sie zur Reinigung der Kunststoffteile nur ein sanftes Reinigungsmittel und lauwarmes Wasser.

-REINIGUNG DES STOFFBEZUGS Mit der Hand waschen und bei Raumtemperatur trocknen lassen.

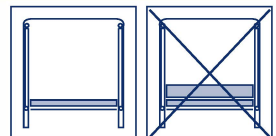

I **IMPORTANTE: CONSERVARE QUESTE ISTRUZIONI PER FUTURE CONSULTAZIONI. LEGGERE ATTENTAMENTE.**

- Il lettino può essere usato solo quando tutti i blocchi dei meccanismi di chiusura siano dovutamente attivati.
- Controllare con attenzione prima di ogni uso.
- Controllare che tutti i dispositivi di montaggio siano fissati in modo corretto.
- Per prevenire rischi di caduta non utilizzare la culla quando il bebè è capace di uscire da solo dalla culla.

AVVERTENZA

- Non lasciare nessun oggetto nella culla né situarla vicino ad un prodotto, che possa fornire un punto di appoggio per il piede del bambino, o presentare rischio di soffocamento o strangolamento, per esempio, corde, cordoni di tendine o persiane, ecc.
- Non usare la culla se uno dei suoi elementi è rotto, deteriorato o mancante. Utilizzare unicamente pezzi di ricambio approvati dal fabbricante.
- Per evitare il rischio d'incendio, non situare la culla vicino al fuoco o ad altre fonti di calore, tali come apparecchi di riscaldamento elettrici, riscaldamento a gas, ecc.
- Non utilizzare più di un solo materasso nella culla.

INFORMAZIONI SULLA GARANZIA

Questo articolo è provvisto di garanzia secondo quanto stabilito nel R.D. Legislativo 1/2007 del 16 novembre. Conservare lo scontrino di acquisto: è fondamentale presentarlo presso il negozio in cui è stato acquistato il prodotto per giustificarne la validità in caso di qualsiasi reclamo.

Restano esclusi dalla presente garanzia i difetti o guasti causati da un uso non adeguato dell'articolo o dalla mancata osservanza delle norme di sicurezza e manutenzione descritte nelle istruzioni e sulle etichette per il lavaggio.

-**AVVERTENZA:** Utilizzare solo il materasso venduto insieme alla culla. Non aggiungervi sopra un altro materasso, perché sussiste il rischio di asfissia.

-**MANUTENZIONE E PULIZIA:** Mantenere le parti metalliche pulite e bene asciutte per evitare l'ossidazione. Per pulire i pezzi di plastica usare solo un detergente delicato e acqua tiepida.

-**LAVAGGIO DEL RIVESTIMENTO:** Lavarlo a mano e lasciarlo asciugare all'aria.

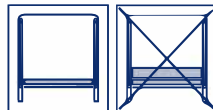

P **IMPORTANTE: CONSERVAR ESTAS INSTRUÇÕES PARA FUTURAS REFERÊNCIAS. LER ATENTAMENTE.**

-O berço só deve utilizar-se quando todos os bloqueios dos mecanismos de dobragem estão correctamente ajustados. Verificar cuidadosamente antes de cada utilização.

-Assegurar que todos os dispositivos da montagem estão convenientemente ajustados.

-Para prevenir riscos de quedas não utilizar o berço quando o bebé é capaz de sair do berço por si mesmo.

ADVERTÊNCIA

-Não deixar nenhum objecto no berço ou colocar este próximo de outro produto que possa proporcionar um ponto de apoio para o pé da criança, ou apresentar risco de asfixia ou de estrangulamento, por exemplo, corda, cordões de cortinas ou persianas, etc.

-Não utilizar o berço se algum dos seus componentes estiver roto, deteriorado ou em falta. Utilizar apenas peças sobresselentes aprovadas pelo fabricante.

-Para evitar riscos, não situar o berço próximo do fogo ou de outras fontes de calor, tais como aparelhos de aquecimento eléctricos, a gás, etc.

-Não utilizar mais de um colchão no berço.

INFORMAÇÃO SOBRE A GARANTIA

Este artigo dispõe de garantia conforme o estipulado na lei espanhola R.D. Legislativo 1/2007 de 16 de novembro. Conservar a fatura de compra, é imprescindível para apresentação na loja onde adquiriu o produto para justificar a sua validade perante qualquer reclamação.

Ficam excluídos da presente garantia os defeitos ou avarias derivadas do uso inadequado do artigo ou do incumprimento das normas de segurança e manutenção descritas nas folhas de instruções e nas etiquetas de lavagem.

-**ADVERTÊNCIA:** Utilizar o colchão vendido apenas com este berço, não acrescentar outro colchão adicional em cima, já que existe risco de asfixia.

-**MANUTENÇÃO E LIMPEZA:** Mantenha as peças metálicas limpas e bem secas para evitar a oxidação. Para limpar as peças em plástico, use apenas detergente suave e água morna.

-**LAVAGEM DO FORRO:** Lave-o à mão e deixe secar à temperatura ambiente.

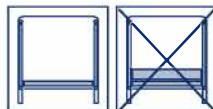

PL **WAŻNE: INSTRUKCJĘ NALEŻY UWAŻNIE PRZECZYTAĆ I ZACHOWAĆ DO PÓŹNIEJSZEGO WGLĄDU.**

-Łóżeczko może być używane jedynie wtedy, gdy wszystkie mechanizmy składania zostaną prawidłowo zamontowane. Dokonać ważnych oględzin przed każdym użyciem produktu.

-Należy się upewnić, czy wszystkie urządzenia montażowe zostały prawidłowo wyregulowane.

-By zapobiec ryzyku upadku, nie należy używać łóżeczka, kiedy niemowlę będzie w stanie samo z niego wychodzić.

UWAGA

- Nie zostawiać w łóżeczku żadnych rzeczy ani nie stawiać go w pobliżu żadnych przedmiotów, które mogłyby stanowić punkt oparcia dla stopy dziecka, lub grozić uduszeniem (takich, jak na przykład sznury, linki od zasłon lub żaluzji, itp.).
- Nie używać łóżeczka, jeśli którakolwiek z jego części jest zepsuta, uszkodzona, lub brakuje jakiejś części. Stosować jedynie części wymienne zatwierdzone przez producenta.
- Celem zapobiegania zagrożeniu pożarowemu nie stawiać łóżeczka w pobliżu ognia lub innych źródeł ciepła takich, jak grzejniki elektryczne, kaloryfery, piecyki gazowe, itp.
- Nie stosować więcej niż jednego materaca w łóżeczku.

INFORMACJA NA TEMAT GWARANCJI

Ten artykuł posiada gwarancję zgodnie z postanowieniami hiszpańskiego królewskiego dekretu ustawodawczego nr 1/2007 z 16 listopada 2007 roku. Należy zachować oryginalną fakturę zakupu, gdyż okazanie ww. dokumentu w sklepie, w którym nabyli Państwo produkt, będzie konieczne w celu zgłoszenia wszelkich reklamacji.

Niniejsza gwarancja nie obejmuje uszkodzeń lub awarii spowodowanych niewłaściwym użytkowaniem artykułu lub nieprzestrzeganiem zasad bezpieczeństwa i konserwacji podanych na stronach instrukcji obsługi i metkach z instrukcjami prania.

-UWAGA: Należy używać wyłącznie materacyka zakupionego razem z łóżeczkiem, nie należy przykrywać oryginalnego materacyka innym – grozi to uduszeniem.

-UTRZYMANIE I CZYSZCZENIE: Utrzymywać metalowe części w czystości i suchości, aby zapobiec ich rdzewieniu. Do mycia plastikowych części produktu stosować wyłącznie łagodny środek myjący i letnią wodę.

-PRANIE POKROWCA: Prac ręcznie i suszyć w temperaturze pokojowej.

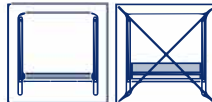

CZ

DŮLEŽITÉ. USCHOVEJTE NÁVOD PRO POZDĚJŠÍ NAHLÉDNUTÍ. PŘEČTĚTE SI PEČLIVĚ POKYNY.

-Postýlka se smí používat jen za předpokladu, že všechny pojistné mechanismy na sestavení jsou správně zajištěny. Před každým použitím pečlivě zkontrolujte.

-Ujistěte se, zda jsou všechna sestavovací zařízení vhodně seřizena.

-Přestaňte tuto postýlku používat, jakmile bude dítě schopné vylézt samo z postýlky. Zamezíte nebezpečí pádu.

UPOZORNĚNÍ

-Nenechávejte v postýlce žádné předměty a nedávejte ji blízko jiných předmětů, na které by si dítě mohlo stoupnout nebo by se jimi mohlo uškrtit či zadusit, např. provázky a šňůrky od záclon a žaluzií atd.

-Nepoužívejte postýlku, pokud je některá její součást roztříštěná, poničená příp. chybí. Používejte výhradně náhradní díly schválené výrobcem.

-Nenechávejte postýlku poblíž ohně či jiných tepelných zdrojů např. elektrických či plynových topných těles atd.

-Nedávejte do postýlky více než jednu matraci.

INFORMACE O ZÁRUCE

Na tento výrobek se vztahuje záruka dle ustanovení královského zákonodárného výnosu 1/2007 ze dne 16.

listopadu. Uchovávejte si příjmový pokladní doklad, který je nutné předložit v prodejně, v níž jste výrobek koupili, abyste prokázali platnost záruky.

Záruka se nevztahuje na vady a poškození způsobené nesprávným použitím nebo nedodržением bezpečnostních předpisů či pokynů k údržbě, uvedených v návodu k použití a na štítkách s návodem na prání.

-UPOZORNĚNÍ: Používejte pouze matraci prodávanou s touto postýlkou, nedávejte na ni žádnou další matraci, existuje riziko udušení.

-ÚDRŽBA A ČISTĚNÍ: Kovové části udržujte čisté a suché, aby nedošlo k jejich zrezivění.

Umělohmotné části čistěte pouze jemným pracím prostředkem a vlažnou vodou.

-PRÁNÍ POTAHU: perte v ruce a nechte schnout při pokojové teplotě.

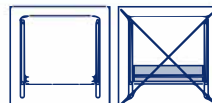

HU

FONTOS: EZEKET AZ UTASÍTÁSOKAT ŐRIZZE MEG KÉSŐBBI FELHASZNÁLÁS CÉLJÁBÓL. FIGYELMESEN OLVASSA EL!

-Az utazóágyat csak akkor lehet használni, ha minden mechanizmus lezárása megfelelően rögzített. Minden egyes használat előtt ellenőrizze a termék állapotát.

-Ellenőrizze, hogy minden összeszerelő elem megfelelően meg van húzva.

-Az esetleges sérülések elkerülése érdekében ne használja az utazóágyat, amikor gyermeke már saját magától ki tud mászni belőle.

FIGYELMEZTETÉS

-Ne hagyjon az utazóágyban vagy az ágy közelében olyan tárgyat, amire gyermeke felmászatna, se olyan tárgyakat, amelyekkel gyermeke megfulladhat vagy megfojthatja magát, mint például kötelek, vagy függönyök és redőnyök zsinórjai, stb.

-Ne használja az utazóágyat, ha valamelyik alkotóeleme törött, rossz állapotban van vagy hiányzik. Csak a gyártó által jóváhagyott pótalkotóelemeket használjon.

-Bármilyen veszély elkerülése érdekében, ne hagyja az utazóágyat tűz vagy hőforrás közelében, mint például elektromos- vagy gázkályhák, stb.

-Ne használjon egynél több matracot az utazóágyban.

ТАЈЕКОЗТАТАС А ГАРАНЦИАРОЛ

Ез а термек а новембер 16-ан ервэныбе hozzот 1/2007-ес Киráлы Тóврэныережу Ренделетбен елоирт гаранциával rendelкеzik. Орizzе hogy а vásárlási bizonylatot, mivel еlengedhetetlen annak bemutatása а boltban, ahol а термекét vásárolта, hogy а reklamáció esetén igazolни tudja, hogy а гаранция ервэныбен van. А jelen гаранция nem foglalja magába а термек nem megfelelo használatából vagy а használatи utasításban és а másóra vonatkozó címкеken leirt biztonsági és karbantartási еloírások be nem tartásából adódó hibákat és károsodásokat.

-FIGYELEM! Csak аз utazógyhoz tartozó matraccal használja, ne helyezzen bele plusz matracot, mert fulladás veszélye áll fenn!

-KARBANTARTÁS ÉS TISZTÍTÁS: А фém alkotóelemeket тartsa tisztán és szárazon, hogy а rozsdásodástól megvédje. А műanyag részeket gyenge mosószeres, langyos vízzel tisztíthatja.

-А HUZAT MOSÁSA: Кézzel mosható és szobahőmérsékleten szárítható.

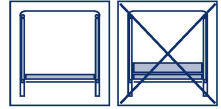

HR

VAŽNO: SAČUVATI UPUTE U ŠLUČAJU DA VAM PONOVRNO KASNIJE ZATREBAJU POZORNO PROČITATI

-Krevetіc se može upotrebljavati samo ako su svi mehanizmi za blokiranje sklopanja pravilno postavljени.

Pažljivo pregledати prije svake upotrebe.

-Provjerite jesu ли svi mehanizmi за postavljanje pravilno pričvršчени.

-Kako би спрјечили могућност да дјете испадне из креветића, nemojte га upotrebljavati ако дјете већ може само из него изаћи.

UPOZORENJE

-U креветићу или у његовој непосредној близини nemojte остављати предмете који би дјетету могли послужити као опориште за ноге или би могли бити опасни јер би се њима могло угушити или задавити као што су примјерике траке, врпце на завјесамa, vezice на жалюзинама и сл.

-Nemojte upotrebljavati креветић ако је било који његов дио сломљен, оштећен или недостaje. Korистите rezervne дијелове које је одобрио произвођач.

-Zbog опасности од пожара, не постављajte креветић у близини пламена или других извора јаке тоpline као што су електричне или плинске гријалице и сл.

-U креветићу не upotrebljavajte више од једног madraca.

OBAVIJEST O JAMSTVU

Ovaj proizvod је pod jamstvom sukladno одредбамa Kraljevske zakonske uredbe 1/2007 od 16. studenoga.

Sačuvajte račun izдан при kupnji, који се обавезно мора предочити у трговини gdje сте купили proizvod као потврду о ваљаности jamstva у случају било какве reklamacije.

Ovo jamstvo isključuje greške или neispravnosti nastale uslijed neprikladnog korištenja proizvoda или neispunjavanja mjera sigurnosti и održavanja opisanih у uputama за uporabu и на naljepnicama s uputama за pranje.

-UPOZORENJE: Upotrebljavajte samo madrac koji се prodaje uz овај дјечиј креветић, nemojte преко него постављати додатни madrac јер time постоји опасност од гушења.

-ODRŽAVANJE I ČIŠĆENJE

Metалne дијелове održavajte čistima и suhima како би се избјегла могућност stvaranja hrđe.

Za čišćenje plastičnih дијелова, користите само блага sredstva за чišćenje и mlaku vodu.

-PRANJE NAVLAKE: Oprati navlaku на руке и осушити на собној temperaturи.

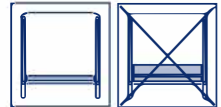

UA

ЦЕ ВАЖЛИВО ЗНАТИ. ЗБЕРІГАТИ ІНСТРУКЦІЮ ДЛЯ МАЙБУТНЬОЇ ДОВІДКИ. ЧИТАТИ УВАЖНО

-Манеж-ліжко має використовуватися тільки тоді, коли усі його блокувальні механізми у розгорнутому стані правильно відрегульовані. Ретельно перевіряти після кожного використання.

-Слід перевірити, що усі складові монтажу правильно відрегульовані.

-Щоб відвернути ризик падіння, не використовуйте ліжко, коли дитина вже спроможна вібратися з ліжка самостійно.

ЗАСТЕРЕЖЕННЯ

-Не залишайте будь-яких предметів у ліжку, а також не встановлюйте його біля таких предметів, які можуть стати опорою для ніжки дитини чи спричинити ризик асфіксії, наприклад мотузочки, шнури для занавісок або жалюзі тощо.

-Не використовуйте ліжко, якщо які-небудь з його компонентів зламані, пошкоджені або втрачені. Використовуйте тільки ті запасні частини, що схвалені виробником.

-Уникайте ризику розташування ліжка біля вогню або інших джерел тепла, зокрема електричних чи газових печей тощо.

-Не кладіть у ліжко більше одного матраца.

ІНФОРМАЦІЯ ПРО ГАРАНТІЇ

Цей виріб має гарантію, передбачену Королівським законодавчим указом 1/2007 від 16 листопада. Зберігайте товарний чек, він потрібен для явлення в магазині, де був придбаний виріб, щоб довести обґрунтованість претензії.

З цієї гарантії виключено будь-які дефекти або пошкодження, викликані неправильним використанням виробу або недотриманням стандартів безпеки та технічного обслуговування, зазначених в інструкції та на пральних ярликках.

-ПОПЕРЕДЖЕННЯ: Використовуйте лише матрац, проданий з цією люлькою, не кладіть згори додатковий матрац, оскільки існує ризик задушення.

-ОБСЛУГОВУВАННЯ І ОЧИЩЕННЯ

Для загобання іржі утримуйте металеві частини чистими й повністю сухими.

Для очищення пластикових деталей використовуйте тільки м'який мийний засіб і теплу воду.

-ПРАННЯ ЧОХЛА: Прати вручну і сушити при температурі довілля.

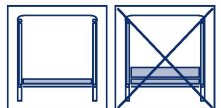

ВАЖНО: ЗАПАЗЕТЕ ЗА БЪДЕЩИ СПРАВКИ. ПРОЧЕТЕТЕ ВНИМАТЕЛНО

- Леплото е готово за употреба само когато всички механизми за сгъване са правилно блокирани. Преди да използвате креватчето, проверете внимателно правилното блокиране на механизмите за сгъване.
- Уверете се, че всички елементи за монтиране са правилно регулирани. Проверявайте ги периодично.
- За да предотвратите риска от падане не използвайте креватчето, когато детето може само да излиза от него.

ПРЕДУПРЕЖДЕНИЯ:

- Не оставяйте никакви предмети в креватчето, не го слагайте в близост до друг обект, който би могъл да послужи като опора за крачето на детето или да представлява риск от задущаване или обесване, като например вѝжета, шнурове на завеси или щори и др.
- Не употребявайте креватчето ако някой от елементите е счупен, повреден или липсва. Използвайте само резервни части, одобрени от производителя.
- За предотвратяване на опасност от пожар: Имайте предвид риска от това креватчето да се намира в близост до огън или други източници на топлина, като електрически и газови отоплителни уреди и т.н.
- Не използвайте повече от едно дюшече в креватчето.

ИНФОРМАЦИЯ ОТНОСНО ГАРАНЦИЯТА

Този артикул има гаранция по силата на Кралска наредба - закон R.D. 1/2007 от 16 ноември. Запазете фактурата от покупката, тъй като за предявяване на reclamaция трябва да я представите в магазина, от който сте закупили артикула.

Гаранцията не покрива дефектите или повредите, които са резултат от неправилна употреба на артикула или от неспазване на изискванията за сигурност и поддръжка, посочени в указанията за употреба и върху етикетите за пране.

-ПРЕДУПРЕЖДЕНИЕ: Използвайте само дюшечето, което идва с това креватче и не слагайте отгоре му друго допълнително дюшече, тъй като има опасност от задущаване.

-ПОДДРЪЖКА: Поддържайте чисти и сухи металните части, за да ги предпазите от ръждясване.

Почистявайте пластмасовите части само с мек миещ препарат и хладка вода.

-ПРАНЕ НА ТАПИЦЕРИЯТА: Сваляте тапицериата, изперете я на ръка и я оставете да изсъхне на стайна температура. За да я поставите отново, процедурата е обратна ред.

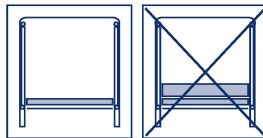

SK

DŮLEŽITÉ. ODLOŽIŤ PRE PRÍPAD POTREBY V BUDÚCNOSTI. POZORNE PREČÍTAŤ.

- Postielku možno používať, len ak sú správne zablokované všetky skladacie mechanizmy. Pred použitím pozorne skontrolujte ich zablokovanie.

- Skontrolujte, či sú všetky montovacie mechanizmy správne nastavené. Kontrolujte ich pravidelne.

- Na predchádzenie rizika vypadnutia nepoužívajte postielku, ak sa v nej dieťa dokáže samé posadiť.

UPOZORNENIA:

- V postielke ani v jej blízkosti nenechávajte predmety, ktoré by mohli dieťaťu slúžiť na podoprenie nožičiek či spôsobiť riziko zaskrtenia alebo udusenía, ako sú napríklad povrazy alebo šnúry zo záclon alebo kobercov, atď.

- Ak je niektorá časť postielky poškodená, opotrebovaná alebo chýba, postielku nepoužívajte, a používajte výhradne náhradné diely schválené výrobcom.

- Na zamedzenie riziku vznietenia: Pri umiestnení postielky do blízkosti ohňa alebo iných zdrojov tepla, ako sú elektrické alebo plynové vykurovacie telesá atď., majte na pamäti nebezpečenstvo zapálenia.

- Do postielky nekladajte viac než jeden matrac.

INFORMÁCIE O ZÁRUKĚ

Na tento tovar sa vzťahuje záruka podľa ustanovení Zákona 1/2007 zo 16. novembra. Odložte si doklad o kúpe, jeho predloženie v obchode, kde ste si výrobok kúpili, je nevyhnutný na osvedčenie oprávnenia akejkoľvek reklamácie.

Záruka sa nevzťahuje na poškodenia ani na poruchy spôsobené neprimeraným používaním produktu alebo nedodržaním bezpečnostných a údržbových noriem uvedeným v návode na použitie a na štítkoch s pracovnými znakmi.

-UPOZORNENIE: Používajte len matrac, ktorý sa predáva s postielkou, nedávajte naň ďalší matrac, hrozí riziko udusenía.

-ÚDRŽBA:

Kovové časti udržiavajte čisté a suché, čím zabránite hrdzaveniu.

Plastové časti čistite jemným čistiacim prostriedkom a vlažnou vodou.

-UMYVANIE POTAHU: Potah operte ručne a nechajte ho vyschnúť pri izbovej teplote.

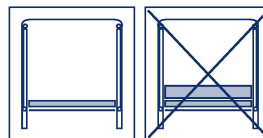

EL

ΣΗΜΑΝΤΙΚΗ ΠΑΡΑΤΗΡΗΣΗ: ΔΙΑΤΗΡΗΣΤΕ ΤΙΣ ΟΔΗΓΙΕΣ ΓΙΑ ΜΕΛΛΟΝΤΙΚΗ ΧΡΗΣΗ. ΔΙΑΒΑΣΤΕ ΤΙΣ ΠΡΟΣΕΚΤΙΚΑ.

-Το παρκοκρέβατο είναι έτοιμο για χρήση μόνο όταν έχουν ασφαλιστεί σωστά όλοι οι μηχανισμοί διπλώματος. Προτού χρησιμοποιήσετε το παρκοκρέβατο, ελέγξτε προσεκτικά αν έχουν ασφαλίσει σωστά όλοι οι μηχανισμοί διπλώματος.

-Βεβαιωθείτε ότι όλοι οι μηχανισμοί συναρμολόγησης είναι ρυθμισμένοι σωστά. Επιθεωρείτε τους τακτικά.

-Για την πρόληψη πτώσεων, μη χρησιμοποιείτε το παρκοκρέβατο όταν το μωρό είναι ικανό να βγει μόνο του από αυτό.

ΠΡΟΕΙΔΟΠΟΙΗΣΕΙΣ:

-Μην αφήνετε αντικείμενα μέσα στο παρκοκρέβατο και μην το τοποθετείτε κοντά σε άλλα αντικείμενα που θα μπορούσε να χρησιμοποιήσει το παιδί για να στηρίξει το πόδι του ή που μπορούν να προκαλέσουν κίνδυνο ασφάλειας ή στραγγαλισμού, όπως για παράδειγμα, σχοινιά, κορδόνια, κουρτίνες, πατζούρια, κλπ.

-Μη χρησιμοποιείτε το παρκοκρέβατο αν οποιοδήποτε από τα μέρη του έχει σπάσει, έχει φθαρεί ή χαθεί. Χρησιμοποιείτε μόνο ανταλλακτικά εγκεκριμένα από τον κατασκευαστή.

-Για να αποφύγετε τον κίνδυνο πυρκαγιάς: Έχετε επίγνωση του κινδύνου που συνεπάγεται η τοποθέτηση του παρκοκρέβατου κοντά σε φωτιά ή άλλες πηγές θερμότητας, όπως ηλεκτρικές συσκευές θέρμανσης ή συσκευές θέρμανσης υγραερίου, κλπ.

-Μη χρησιμοποιείτε πάνω από ένα στρώμα στο παρκοκρέβατο.

ΠΛΗΡΟΦΟΡΙΕΣ ΣΧΕΤΙΚΑ ΜΕ ΤΗΝ ΕΓΓΥΗΣΗ

Το προϊόν αυτό διατίθεται εγγυημένο σύμφωνα με τον νόμο: Βασιλικό Νομοθετικό Διάταγμα αριθ. 1/2007 της 16ης Νοεμβρίου. Διατηρήστε την απόδειξη αγοράς. Είναι απαραίτητη η προσκόμιση της στο κατάστημα στο οποίο αγοράσατε το προϊόν, ώστε να δικαιολογηθεί η ισχύς της, σε περίπτωση οποιασδήποτε αξίωσης.

Από τη ημερομηνία εγγύηση εξαιρούνται οποιαδήποτε ελαττώματα ή βλάβες προκύψουν λόγω κακής χρήσης του προϊόντος ή μη τήρησης των κανόνων ασφαλείας και συντήρησης, όπως αυτοί περιγράφονται στα φύλλα οδηγιών και στις ετικέτες πλυσίματος.

-ΠΡΟΕΙΔΟΠΟΙΗΣΗ: Χρησιμοποιείτε μόνο το στρώμα που πωλείται μαζί με αυτό το παρκοκρέβατο.

Μην τοποθετείτε πρόσθετο στρώμα από πάνω γιατί υπάρχει κίνδυνος ασφυξίας.

-ΣΥΝΤΗΡΗΣΗ: Διατηρείτε τα μεταλλικά εξαρτήματα καθαρά και πολύ στεγνά ώστε να μη σκουριάζουν.

Για τον καθαρισμό των πλαστικών εξαρτημάτων, χρησιμοποιείτε μόνο ήπιο απορρυπαντικό και χλιαρό νερό.

-ΠΛΥΣΙΜΟ ΤΑΠΕΤΣΑΡΙΑΣ: Αποσπώστε την ταπετσαρία, πλύνετε τη στο χέρι και αφήστε την να στεγνώσει σε θερμοκρασία περιβάλλοντος. Για να την τοποθετήσετε

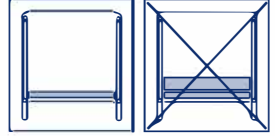

RO

IMPORTANT: PĂSTRĂȚI ACESTE INSTRUCȚIUNI PENTRU CONSULTĂRI VIITOARE. CITIȚI-LE CU ATENȚIE.

- Pătuțul este pregătit pentru a fi utilizat numai atunci când toate mecanismele de pliere sunt blocate corect. Verificați cu grijă dacă mecanismele de pliere sunt blocate corect, înainte de a utiliza pătuțul.

- Asigurați-vă că toate dispozitivele de montare sunt ajustate corect. Verificați-le periodic.

- Pentru a preveni riscurile de cădere, nu utilizați pătuțul când copilul poate să iasă din el singur.

AVERTIZĂRI:

- Nu lăsați alte obiecte în pătuț și nu îl așezați lângă niciun alt produs de care copilul și-ar putea sprijini picioarele sau care ar putea prezenta un risc de asfixiere sau ștrangulare, de exemplu, o frânghie, șnururile de la perdele sau jaluzele etc.

- Nu utilizați pătuțul dacă oricare dintre componentele sale este defect, deteriorat sau lipsește. Utilizați numai piese de schimb aprobate de producător.

- Pentru a evita riscul de incendii:

Aveți grijă să nu așezați pătuțul lângă foc sau lângă alte surse de căldură, cum ar fi aparatele de încălzire electrice, de încălzire pe gaz etc.

- Nu utilizați mai mult de o saltea în pătuț.

INFORMAȚII PRIVIND GARANȚIA

Acest articol dispune de garanție conform prevederilor Decretului Regal Legislativ 1/2007, din 16 noiembrie. Păstrați factura de cumpărare, deoarece este obligatoriu să o prezentați la magazinul de la care ați achiziționat produsul pentru a justifica valabilitatea acestuia înainte de orice reclamație.

Din prezenta garanție sunt excluse acele defecte sau stricăciuni produse din cauza unei utilizări inadecvate a articolului sau a nerespectării normelor de siguranță și întreținerii descrise în paginile cu instrucțiuni și pe etichetele referitoare la spălare.

-AVERTIZARE: Utilizați numai salteaua vândută împreună cu acest pătuț. Nu adăugați o saltea suplimentară deasupra, deoarece există risc de asfixiere.

-ÎNTREȚINEREA

Păstrați elementele metalice curate și uscate, pentru a evita oxidarea.

Pentru a curăța elementele din plastic, utilizați numai detergent slab și apă caldută.

-SPALAREA HUSEI: Scoateți husa, spalaxi-o cu mâna și lasaxi-o sa se usuce la temperatura camerei.

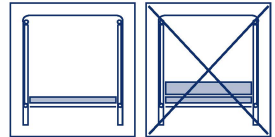

ZH

重要。保留说明书以便日后参考。请仔细阅读。

- 垫子厚度的选择应使得内部高度当底座位于最低位置时至少为500毫米，底座位于最高位置时至少为200毫米。

底座的高度应使得选择正确规格的床垫时，床垫与底座之间的间隙不得超过30mm。

- 该婴儿床使用的最小尺寸的床垫为58厘米 x 118厘米。

- 确保所有设备都正确装配调整。定期检查。

- 为防止跌倒，当婴儿能够自行离开婴儿床时即不可再使用本产品。

警告：

- 不要在婴儿床上留下任何物件，或将其放在其他产品附近，使其为婴儿的腿提供支撑点，或有窒息或被勒的风险，如绳子，窗帘绳或百叶窗等。

- 如有任何组件的损坏或丢失，请停止使用本产品，并仅仅使用制造商认可的备件。

- 为避免火灾的危险：请注意把婴儿床靠近火源或其他热源，如电加热器，燃气采暖等可能带来的风险。

- 不要在婴儿床上使用一个以上的床垫。

保质期信息

根据11月16日第1/2007号皇家法令，本商品包括质量保证。该产品具有保质期。请保留发票，如有投诉请向商店出示。

本公司对任何由于不当使用或违反本说明书及清洗标签中的安全和维护规定造成的损坏不负责任。

-警告：只能使用与这个婴儿床一起出售的床垫，不要在上面增加额外的床垫，因为有窒息的危险。

-维护

保持金属件的清洁和干燥，以防生锈。清洗塑料件可用温和的洗涤剂和水。

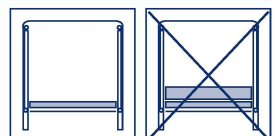

E COMO MONTAR LA CUNA DE VIAJE
GB HOW TO ASSEMBLE THE TRAVEL COT
F MONTAGE DU LIT DE VOYAGE POUR ENFANT
D AUFBAU
I COME MONTARE IL LETTINO DA VIAGGIO
P COMO MONTAR O BERÇO DE VIAGEM
PL ROZKŁADANIE ŁÓŻECZKA TURYSTYCZNEGO
CZ JAK SESTAVIT CESTOVNÍ POSTÝLKU

HU AZ UTAZÓÁGY ÖSSZESZERELÉSE
HR KAKO MONTIRATI PRENOSIVI KREVEȚIĆ
UA ЯК РОЗКЛАДАТИ МАНЕЖ-ЛІЖКО
BG КАК ДА МОНТИРАТЕ ПРЕНОСИМОТО КРЕВАТЧЕ
SK MONTÁŽ CESTOVNEJ POSTIEĽKY
EL ΠΩΣ ΝΑ ΣΥΝΑΡΜΟΛΟΓΗΣΤΕ ΤΟ ΠΑΡΚΟΚΡΕΒΑΤΟ
RO MONTAREA RĂTUȚULUI DE CĂLĂTORIE
ZH 如何安裝嬰兒床

- A) Desmonte el colchón-base quitando los cierres de velcro. Separe las cuatro patas. (Figura A-2).
- A) Unfold the mattress base by taking off the velcro tabs. Separate the four legs. (Figure A-2).
- A) Démontez le matelas-base en élevant les fermetures velcro. Séparer les quatre pieds. (Figure A-2).
- A) Nehmen Sie die Matratzenunterlage ab, indem sie die Klettverschlüsse entfernen. Klappen Sie die vier Beine auseinander. (Bild A-2).
- A) Smontare il materassino che fa da base togliendo le chiusure di velcro. Separare le quattro gambe. (Figura A-2).
- A) Desmonte o colchão-base puxando os fechos de velcro. Separe os quatro pés. (Figura A-2).
- A) Odepnij rzepy i wyciągnij podstawę materaca. Rozstaw cztery nogi. (Rysunek A-2).
- A) Rozložte matraci-základovou část tak, že sejmete přezky na suchý zip. Oddělte od sebe všechny čtyři nohy. (Obr. A-2).
- A) Bontsa ki a matracalapot, levéve a tépőzárakat. Vegye szét a négy lábát (A-2 Ábra)
- A) Rasklopite madrac tako da otvorite zatvaranje na čičak. Rasklopite sve četiri nožice. (Crtež A-2).
- A) Розгорнути дно манежу-ліжка, знявши застібки «велкро». Роз'єднати чотири ніжки (малюнок А-2).
- A) Демонтируйте дюшечето-основа като отстраните велкро-лентите. Разтворете четирите крака. (Фиг. А-2).
- A) Rozložte matrac – základňu rozopnutím suchých zipsov. Rozložte nožičky. (Obr. A-2).
- A) Αφαιρέστε το στρώμα βάσης ανοίγοντας τα σκρατσ. Χωρίστε τα τέσσερα πόδια. (Εικόνα Α-2).
- A) Demontați salteaua-bază, desfăcând închizătoarele cu „arici”. Separați cele patru picioare. (Figura A-2).
- A) 將尼龍搭扣取出即可拆下床墊底座。將四條床腿分開。(圖A-2)。

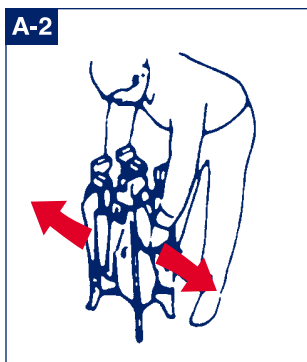
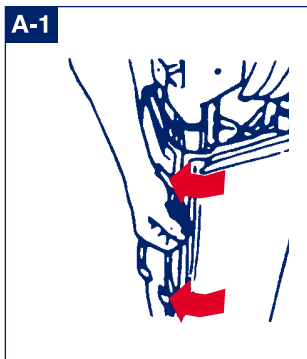

- B) Levante los cuatro pasamanos cogiéndolos por la junta central hasta que queden fijos en su posición horizontal. (Figuras B-1 y B-2).
- B) Lift up the four handrails by grabbing them by the central join until they are fixed into their horizontal position. (Figures B-1 and B-2).
- B) Lever les quatre barres d'appuis en les prenant par la jointure centrale jusqu'à ce qu'elles se fixent en position horizontale. (Figures B-1 et B-2)
- B) Fassen Sie die vier Seitenteile am Zentralgelenk und ziehen Sie sie nach oben, bis diese fix in der vorgesehenen Horizontalstellung verbleiben. (Bilder B-1 und B-2).
- B) Alzare le quattro sponde sollevandole per la giuntura centrale e tirando fino a che restano fisse nella posizione orizzontale. (Figure B-1 e B-2).
- B) Levante os quatro corrimãos pegando-lhes pela junta central até que fiquem fixos na sua posição horizontal. (Figuras B-1 e B-2).

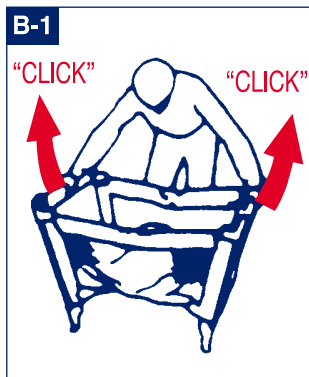

- B) Chwytając za środkowy punkt połączenia, podnieś wszystkie cztery poręcze, aż do ich unieruchomienia w pozycji poziomej. (Rysunki B-1 i B 8-2).
- B) Zvedňte všechna čtyři opěradla tak, že je uchopíte za prostřední spoj a postavíte do vodorovné polohy. (Obr. B-1 a 8-2).
- B) Emelje fel a négy oldalsó korlátot a középső csuklónál fogva addig, amíg fixen megáll vizszintes helyzetben (B-1 és B-2 ábrák)
- B) Podignite sva četiri ruba tako da držite krevetić za stranice u sredini dok se sasvim ne učvrste u vodoravnom položaju. (Crteži B-1 y B-2).
- B) Підняти чотири поручні, тримаючи їх за центральні з'єднання, до приведення їх до горизонтального стану (малюнки B-1 i B-2).
- B) Хванете в центъра четирите парапета и ги повдигнете, докато се фиксират в хоризонтално положение. (Фиг. B-1 и B-2)
- B) Rozložte všechny čtyři steny tak, že ich uchopíte za stredový spoj a vztýčíte do vodorovnej polohy. (Obr. B-1 a B-2).

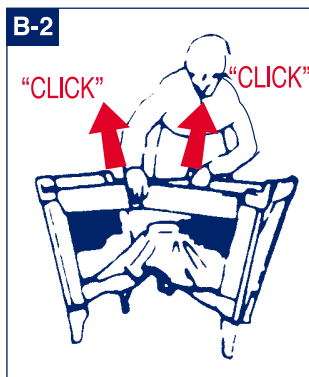

- B) Σηκώστε τις τέσσερις περιφερειακές ράβδους πιάνοντάς τις από το κεντρικό σημείο σύνδεσης έως ότου στερεωθούν στην οριζόντια θέση τους. (Εικόνες B-1 και B-2)
- B) Ridicați cele patru bare de sprijin, ținându-le de îmbinarea centrală, până când se vor fixa în poziție orizontală. (Figurile B-1 și B-2)
- B) 提起四个扶手由中部处握住，直到被固定在水平位置。（图B-1和B-2）。

- C) Empuje hacia abajo la base central hasta que quede fija en su posición. (Figura C-1).
- C) Push the centre of the base downwards to its proper position. (Figure C-1).
- C) Pousser la base centrale vers le bas jusqu'à ce qu'elle soit fixée dans sa position. (Figure C-1).
- C) Schieben Sie den Bettboden so weit nach unten, bis dieser fix in der vorgesehenen Stellung verbleibt. (Bild C-1).
- C) Spingere verso il basso la base centrale fino a che si fissa nella sua posizione. (Figura C-1).
- C) Empurre para baixo a base central até que fique fixa na sua posição. (Figura C-1).
- C) Naciśnij środek dna i popychaj do momentu, aż dno zostanie unieruchomione w swojej pozycji. (Rysunek C-1).
- C) Stlačte základovú časť smerom dolú tým spôsobom, aby zůstala pevně rozprostřena ve své poloze (Obr. C-1).

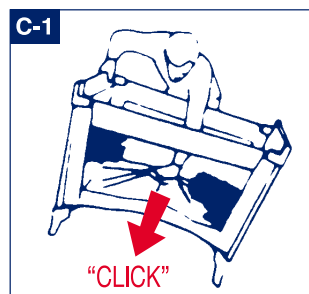

- C) Az alap középet nyomja lefelé, amíg be nem áll a megfelelő helyzetbe (C-1 Ábra).
- C) Gumite središnju podnicu prema dolje sve dok ne sjedne u svoj položaj. (Crtež C-1).
- C) Προσθωхнути вниз центрaльну частину дна манежу-ліжка, щоб вона міцно встановилася на належному місці (малюнок C-1).
- C) Натиснете надолу центрaлнaтa част на основaтa, докaтo се фiксирa в oтвoрeнo пoлoжeннe. (Фиг. C-1).
- C) Zatlačte nadol základovú časť, kým nezostane pevne ukotvená vo svojej polohe. (Obr. C-1).
- Г) Σπρώξτε προς τα κάτω την κεντρική βάση έως ότου στερεωθεί στη θέση της. (Εικόνα C-1).
- C) Ímpingeti în jos baza centrală până când se va fixa în poziție. (Figura C-1).
- C) 將中央底座向下按，直到鎖定到位。（圖C-1）。

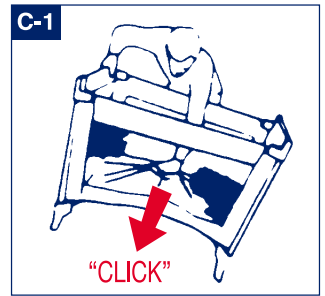

- D) Ponga el colchón base en la cuna. (Figura D-1).
Coger el extremo de cada uno de los 4 velcros del colchón e introducirlos completamente por el agujero de la base y engancharlos por debajo.
- D) Place the base mattress into the cot. (Figure D-1).
Take each end of the 4 Velcro strips on the mattress and pass them fully through the hole in the base and fasten them underneath.
- D) Finalement, mettre le matelas-base dans le lit. (Figure D-1).
Passer les 4 velcros du matelas par l'ouverture de la base en les prenant par l'extrémité et les accrocher par dessous.
- D) Legen Sie die Matratzenunterlage ein, und schon ist das Reisebettchen gebrauchsfertig. (Bild D-1).
Nehmen Sie das Ende jedes der 4 Klettverschlüsse der Matratze und führen Sie sie vollständig durch die Bodenöffnung ein und haken Sie sie von unten ein.
- D) Mettere il materasso centrale nel lettino. (Figura D-1).
Prendere l'estremità di ciascuno dei 4 velcri del materasso, introdurli completamente nel foro della base e chiuderli al di sotto.

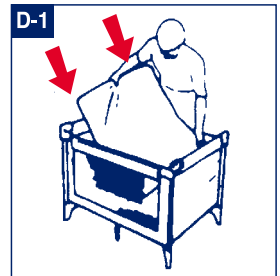

- D) Ponha o colchão base no berço. (Figura D-1).
Pegar na extremidade de cada um dos 4 velcros do colchão e introduzi-los completamente pelo buraco da base e engatá-los por baixo.
- D) Po umieszczeniu materaca łóżeczko będzie gotowe do użytku. (Rysunek D-1)
Złapać za końcówkę każdego z 4 rzepów materacyka, przelożyć je w całości przez otwory w dnie łóżeczka i przypiąć pod spodem.
- D) Vložte matraci a postýlka je připravena k použití. (Obr. D-1)
Chytněte konce všech 4 zipů matrace a vložte je otvorem v základně a upevněte je zespodu.
- D) Tegye be a matracot az ágyba, és már használatra kész (D-1 Ábra)
A matracon található 4 tépőzárát helyezze az ágy alajánál található nyílásokba és teljesen húzza át, majd rögzítse az ágy alsó részén.
- D) Položite madrac u krevetic i time će biti spreman za uporabu. (Crtež D-1).
Primitve sve 4 čičak-trake za njihove krajeve te ih potpuno provucite kroz otvor na podnožju i pričvrstite na donjoj strani.
- D) Покласти матрац на дно манежу-ліжка, і він стане готовим для використання (малюнок D-1).
Візьміть кінець кожного з чотирьох липучок матраца, вставте їх повністю через отвір в основі і закріпіть їх під матрацом.
- D) Поставте дюшечето-основа и крeвaтчeтo щe e гoтoвo зa yпoтpeбa. (Фиг. D-1).
Хванете края на всяка една от 4-те залепващи ленти тип „велкро“, вкарайте ги изцяло в отвора в основата на крeвaтчeтo и ги залепете отдолу.

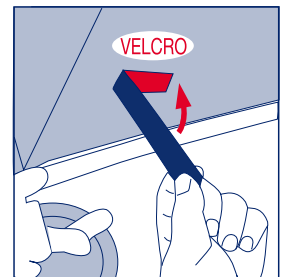
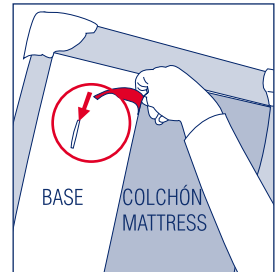

- D) Do postielky vložte matrac, čím je pripravená na použitie. (obr.. D-1).
Uchopte koniec každého z 4 suchých zipsov matrace, prevlečte ich cez otvor naspodku a uchyťte ich zospodu.
- D) Το τοποθετήστε το στρώμα βάσης στο παρκοκρέβατο: τώρα είναι έτοιμο για να το χρησιμοποιήσετε. (Εικόνα D-1).
Πιάστε και τα 4 βέλκρο του στρώματος από το άκρο τους, περάστε τα ολόκληρα μέσα από το άνοιγμα της βάσης και στερεώστε τα στην κάτω πλευρά.
- D) Puneți saltea-u-bază în pătuț și acesta va fi gata de utilizare. (Figura D-1).
Prindeți de capetele celor 4 benzi cu arici ale saltelei, introduceți-le complet prin orificiul de la nivelul bazei și atașați-le pe dedesubt.
- D) 把床垫底座放在婴儿床内后即可使用。（图D-1）。
抓住床垫4个魔术贴的每一个的末端，并将其完全插入底座的孔中，然后将其钩在下面。

E NIVEL SUPERIOR

GB UPPER LEVEL

F NIVEAU SUPÉRIEUR

D BEFESTIGUNG

I LIVELLO SUPERIORE

P NÍVEL SUPERIOR

PL POZIOM GÓRNY

CZ VRCHNÍ POLOHA

HU FELSŐ SZINT

HR NAJVIŠA RAZINA

UA ВЕРХНЄ ПОЛОЖЕННЯ

BG ГОРНО ПОЛОЖЕНИЕ

SK VRCHNÁ POLOHA

EL ΠΑΝΩ ΕΠΙΠΕΔΟ

RO NIVELUL SUPERIOR

ZH 上层



•ATENCIÓN - IMPORTANTE:

- Desmontar el nivel superior antes de plegar la cuna.
- Retirar este nivel superior antes de que el bebé empiece a sentarse o apoyarse sobre sus brazos, aproximadamente a los 3/4 meses.
- La posición más baja es la más segura.
- Verificar periódicamente la correcta instalación de todos los anclajes de seguridad.

•ATTENTION - IMPORTANT:

- Take down the upper level before folding the cot.
- Remove the upper level before the baby begins to sit up or support itself on its arms, at approximately 3/4 months.
- The lowest position is the safest.
- Check regularly that all the safety fastenings are secure.

•ATTENTION - IMPORTANT:

- Démontez le niveau supérieur avant de plier le lit.
- Retirez ce niveau supérieur avant que le bébé commence à s'asseoir ou à s'appuyer sur les bras, environ à 3/4 mois.
- La position la plus basse est la plus sûre.
- Vérifier périodiquement l'installation correcte de toutes les attaches de sécurité.

•ACHTUNG - WICHTIGE INFORMATION:

- Nehmen Sie den Betteinhang ab, bevor Sie das Reisebettchen zusammenklappen.
- Bitte verwenden Sie den Einhang als erhöhte Liege- und Schlaffläche für Ihr Baby nur so lange, bis es sich aufsetzen und auf den Unterarmen abstützen kann, d.h. etwa bis zum 3./4. Monat.
- Die niedrigste Stellung ist die sicherste.
- Vergewissern Sie sich regelmäßig, dass alle Sicherheits-Verankerungen korrekt eingerastet sind.

•ATTENZIONE - IMPORTANTE:

- Smontare il livello superiore prima di piegare la culla.
- Rimuovere il livello superiore prima che il bambino cominci a sedersi o ad gattonare, approssimativamente ai 3/4 mesi.
- La posizione più bassa è la più sicura.
- Verificare periodicamente la corretta installazione di tutti i tiranti di sicurezza.

•ATENÇÃO - IMPORTANTE:

- Desmontar o nível superior antes de dobrar o berço.
- Retirar este nível superior antes do bebé começar a sentar-se ou apoiar-se sobre os seus braços, aproximadamente aos 3/4 meses.
- A posição mais baixa é a mais segura.
- Verificar periodicamente a correcta instalação de todas as fixações de segurança.

•UWAGA - WAŻNE

- Przed złożeniem łóżeczka poziom górny należy zdemontować.
- Poziom górny należy przestać używać zanim dziecko zacznie siadać lub wspierać się na rękach; około 3-4 m-cy.
- Pozycja najniższa jest najbezpieczniejsza.
- Okresowo należy sprawdzać poprawny montaż zaczepów bezpieczeństwa.

•POZOR - DŮLEŽITÉ

- Dříve, než postýlku začnete skládat, odstraňte vrchní polohu.
- Přestaňte používat vrchní polohu dřívě, než si dítě začne sedat nebo se opírat o ruce, přibližně ve 3/4 měsících.
- Nižší poloha je bezpečnější.
- Kontrolujte pravidelně správné usazení všech upínacích prvků.

•FIGYELEM - FONTOS

- Vegye le a felső szintet, mielőtt az ágyat összehajtja.
- Húzza le ezt a felső szintet, mielőtt a baba fel tudna ülni vagy fel tudna támaszkodni a kezeire, megközelítőleg 3-4 hónapos korában.
- A legalacsonyabb helyzet a legbiztonságosabb.
- Rendszeresen ellenőrizze az összes biztonsági rögzítőelem megfelelő illesztését.

•POZOR- VAŽNO:

- Prvo izvadite podnicu na gornjoj razini prije sklapanja krevetića.
- Skinite gornju razinu prije nego li beba počne samostalno sjediti ili se počne podupirati na podlakticama, u dobi od oko 3 - 4 mjeseca.
- Najniža razina je najsigurnija.
- Povremeno provjerite jesu li svi sigurnosni spojevi pravilno postavljeni.

•УВАГА! ЦЕ ВАЖЛИВО ЗНАТИ :

- Перед складенням манежу-ліжка слід демонтувати його верхній рівень.
- Цей рівень слід зняти до того, як дитина почне самостійно сидати чи спиратися на руки, приблизно в 3-4 місяці.
- Періодично перевіряйте стан усіх кріплень безпеки.

•ВНИМАНИЕ – ВАЖНО:

- Демонтируйте горното ниво преди да сгънете крeватчето.
- Отстранете горното ниво преди бебето да започне да сяда или да се подпира на ръцете си – приблизително на 3-4 месечна възраст.
- Долното ниво е по-безопасно.
- Периодично проверявайте правилното инсталиране на закрепващите обезопасителни устройства.

•OPOZORILO - POMEMBNO!

- Pred zlaganjem posteljice, najprej odstranite viseče dno.
- Viseče dno odstranite, ko otrok že sedi samostojno ali se prične opirati na roke (pri približno 3 do 4 mesecih).
- Najnižji položaj visečega dna je najvarnejši.
- Redno preverjajte, da so varnostni pritrdilni deli/zapahi varno in pravilno zaskočili.

•ΠΡΟΣΟΧΗ – ΣΗΜΑΝΤΙΚΗ ΠΑΡΑΤΗΡΗΣΗ:

- Προτού διπλώσετε το παρκοκρέβατο, αποσυρμαολογείστε το πάνω επίπεδο.
- Αφαιρέστε το πάνω επίπεδο προτού το μωρό αρχίσει να κάθεται ή να στηρίζεται στα χέρια του, στους 3-4 μήνες περίπου.
- Η κάτω θέση (επίπεδο) είναι η περισσότερο ασφαλής.
- Επιθεωρείτε τακτικά αν είναι σωστά εγκατεστημένες όλες οι αγκυρώσεις ασφαλείας.

•ATENȚIE - IMPORTANT:

- Demontați nivelul superior înainte de a plia pătuțul.
- Înlăturați acest nivel superior înainte ca bebelușul să înceapă să stea în șezut sau să se sprijine pe brațe, la aproximativ 3-4 luni.
- Poziția cea mai joasă este cea mai sigură.
- Verificați periodic dacă toate elementele de fixare de siguranță sunt instalate corect.

•警告 - 重要:

- 折疊嬰兒床前取出上層。
- 嬰兒開始坐起或用手臂支撐上半身，約3到4個月時，需取出嬰兒床上層。
- 最低的位置是最安全的。
- 定期檢查是否所有的安全錨定均正確安裝。

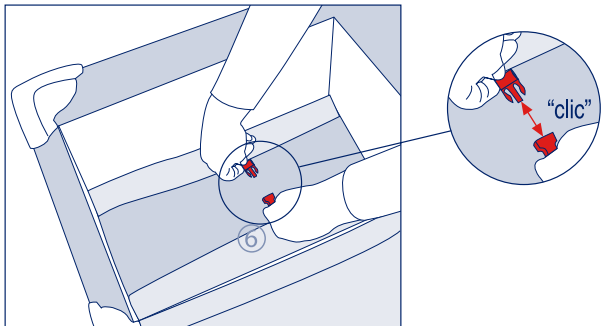
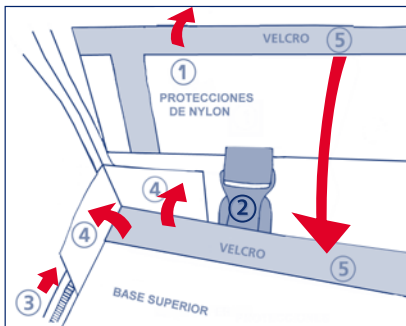

•COMO COLOCAR EL NIVEL SUPERIOR

- (1) Levantar las protecciones de nylon situadas en los extremos de la cuna dejando visibles los 6 anclajes de seguridad.
- (2) Conectar los anclajes de la base superior a los anclajes de la cuna mediante los 6 clips de seguridad, debe oír el "clic" de bloqueo.
- (3) Unir los laterales de la base superior con los laterales de la cuna cerrando las 2 cremalleras hasta su extremo final. Las cremalleras se encuentran en extremos opuestos.
- (4) Cerrar los pequeños orificios situados en las 4 esquinas de la cuna uniendo mediante velcro las pestañas laterales situadas en cada esquina de la base superior.
- (5) Unir mediante velcro las protecciones de nylon situadas en los extremos de la cuna con la base superior cubriendo así todos los agujeros.
- (6) Conectar los 2 anclajes situados en los extremos inferiores del colchón a los anclajes centrales de la base superior. Debe oír el 'clic' de bloqueo.

•HOW TO FIT THE UPPER LEVEL

- (1) Lift the nylon protectors located at the ends of the cot leaving the 6 safety fixing points visible.
- (2) Connect the fixing points of the upper base to the anchor points of the cot using the 6 safety clips, listen for the "click" as they lock into place.
- (3) Link the sides of the upper base with the sides of the cot by closing the 2 zip fasteners all the way to the end. The zips are at opposite ends.
- (4) Close the little openings at the 4 corners of the cot by fastening the side tabs at each corner of the upper base with Velcro.
- (5) Fasten the nylon protections at the ends of the cot to the upper base with Velcro to cover all the openings
- (6) Connect the 2 anchor points found on the ends underneath the mattress to the central anchor points on the top side of the base. They should click when correctly fastened.

•COMMENT PLACER LE NIVEAU SUPÉRIEUR

- (1) Lever les protections de nylon situées aux extrémités du lit en laissant les 6 attaches de sécurité visibles.
- (2) Monter les attaches de la base supérieure à celles du lit au moyen des 6 clips de sécurité; vous devez entendre le «clic» de blocage.
- (3) Unir les côtés de la base supérieure à ceux du lit en fermant les deux fermetures à glissière jusqu'à l'extrémité finale. Les fermetures à glissière sont situées aux extrémités opposées.
- (4) Fermer les petits orifices situés aux 4 coins du lit en unissant, à l'aide du Velcro, les languettes latérales situées à chaque coin de la base supérieure.
- (5) Unir avec le Velcro les protections en nylon situées aux extrémités du lit avec la base supérieure pour couvrir ainsi tous les orifices.
- (6) Relier les 2 ancrages situés sur les extrémités inférieures du matelas aux ancrages centraux de la base supérieure. Vous devez entendre un "clic" de blocage.

•BETTEINHANG ZUR ERHÖHUNG DER LIEGEFLÄCHE

- (1) Heben Sie den Nylonschutz an den Bettenden hoch. Danach sollten die 6 Sicherheits-Verankerungen frei liegen.
- (2) Verbinden Sie die Verankerungen am Betteinhang und die Verankerungen am Reisebettchen mit Hilfe der 6 Sicherheits-Klipps. Beim Einrasten muss es "Klick" machen.
- (3) Fügen Sie die Seitenteile des Betteinhangs und die Seitenteile des Reisebettchens zusammen, indem Sie die 2 Reißverschlüsse vollständig schließen. Die Reißverschlüsse befinden sich an den gegenüberliegenden Längsseiten des Einhangs bzw. Bettchens.
- (4) Schließen Sie die kleinen Öffnungen an den 4 Bettkanten, indem Sie die überstehenden Seitenenden an jeder Ecke des Betteinhangs mittels Klettverschluss am Bettchen fixieren.
- (5) Fixieren Sie den Nylonschutz an den Bettenden mittels Klettverschluss am Betteinhang, sodass alle Lücken verdeckt werden.
- (6) Verbinden Sie die 2 Verankerungen an den unteren Enden der Matratze mit den Verankerungen in der Mitte am Betteinhang. Beim Einrasten muss es "Klick" machen.

•COME COLLOCARE IL LIVELLO SUPERIORE

- (1) Sollevare le protezioni in nylon che si trovano nelle estremità della culla lasciando in vista i 6 tiranti di sicurezza.
- (2) Collegare i tiranti della base superiore ai tiranti della culla attraverso i 6 clip di sicurezza, si deve sentire lo scatto di bloccaggio.
- (3) Unire le bande laterali della base superiore con le bande laterali della culla chiudendo le 2 chiusure lampo fino all'estremità finale. Le chiusure lampo si trovano nelle estremità opposte.
- (4) Chiudere i piccoli fori che si trovano nei 4 angoli della culla unendo con il velcro le linguette laterali di ogni angolo della base superiore.
- (5) Unire con il velcro le protezioni in nylon che si trovano nelle estremità della culla con la base superiore in maniera da coprire i fori.
- (6) Collegare i due ancoraggi che si trovano alle estremità inferiori del materasso agli ancoraggi centrali della base superiore fino a sentire il "clik" di bloccaggio.

•COMO COLOCAR O NÍVEL SUPERIOR

- (1) Levantar as proteções de nylon situadas nas extremidades do berço deixando visíveis as 6 fixações de segurança.
- (2) Ligar as fixações da base superior das fixações do berço mediante os 6 cliques de segurança. Deve ouvir o "clique" de bloqueio.
- (3) Unir os lados da base superior com os lados do berço fechando os 2 ecleres até ao fim. Os ecleres encontram-se em extremidades opostas.
- (4) Fechar os pequenos orifícios situados nas 4 esquinas do berço unindo mediante velcro as pestanas laterais situadas em cada esquina da base superior.
- (5) Unir mediante velcro as proteções de nylon situadas nas extremidades do berço com a base superior cobrindo assim todos os orifícios.
- (6) Ligar os 2 fixadores situados nas extremidades inferiores do colchão aos fixadores centrais da base superior. Deve ouvir o 'clique' de bloqueio.

•ZAKŁADANIE GÓRNEGO POZIOMU

- (1) Ściągnij nylonowe osłony umieszczone na krańcach łóżeczka, pozostawiając na widoku 6 zaczepów zabezpieczenia.
- (2) Połącz zaczepy podstawy górnej z zaczepami łóżeczka za pomocą zatrzasków zabezpieczających; powinieneś usłyszeć charakterystyczny "klik" blokowania.
- (3) Połącz boki podstawy górnej z bokami łóżeczka za pomocą 2 zamków, które należy zasunąć do samego końca. Zamki znajdują się na przeciwnych końcach.
- (4) Zamknij małe otwory znajdujące się w 4 rogach łóżeczka za pomocą bocznych rzepów, umieszczonych w każdym rogu podstawy górnej.
- (5) Połącz górną podstawę z nylonowymi osłonami, znajdującymi się na krańcach łóżeczka, zakrywając w ten sposób wszystkie otwory.
- (6) Połącz 2 zaczepy znajdujące się na dolnych krańcach materaca ze środkowymi zaczepami podstawy górnej. Powinien zabrznieć charakterystyczny „klik” blokowania.

***JAK UMÍSTIT VRCHNÍ POLOHU**

- (1) Nadzvedněte nylonové ochrany umístěné na okrajích postýlky tak, abyste měli volný přístup ke všem 6 upínacím prvkům.
- (2) Připojte upínací prvky vrchní základové části na upínací prvky postýlky 6 bezpečnostními sponkami. Dbejte, abyste zaslechli bezpečnostní kliknutí.
- (3) Spojte boční strany vrchní základové části s bočními stranami postýlky tak, že zapnete zipy až k okraji. Zipy končí opačných stranách.
- (4) Zavřete malé otvory nacházející se na všech 4 rozích postýlky tím způsobem, že sepnete suchým zipem postranní jazyčky, umístěné v každém rohu vrchní základové části.
- (5) Spojte suchým zipem nylonové ochrany, umístěné na okrajích postýlky, s vrchní základovou částí, aby se zakryly všechny otvory.
- (6) Sepněte obě 2 úchytky umístěné na spodní hraně matrace s úchytkami uprostřed vrchní podkladové vrstvy. Dbejte, abyste zaslechli typické klapnutí.

***HOGYAN HELEZZE EL A FELSŐ SZINTET**

- (1) Emelje fel az ágy végén található nylon védőket, így láthatóvá válik a 6 biztonsági rögzítőelem.
- (2) Csatlakoztassa a felső alap rögzítőt az ágy rögzítőelemeihez a 6 biztonsági kapocszal, ilyenkor egy „klikk” zarángatot kell hallania.
- (3) Illesse össze a felső alap oldalait az ágy oldalával, a 2 zipzárat végig összehúzza. A zipzárok az ellenkező végeken találhatók.
- (4) Zárja le a kis nyílásokat az ágy négy sarkánál, összekapcsolva a tépőzárral az oldalsó pántokat, melyek a felső alap sarkain helyezkednek el.
- (5) A tépőzár segítségével illesse össze a nylon védőket az ágy végein a felső alappal, lefedve így az összes lyukat.
- (6) Csatlakoztassa a matrac alsó végén található 2 rögzítőt a felső alap középső rögzítőjéhez. Egy „klikk” hang jelzi a megfelelő rögzülést.

***KAKO POSTAVITI GORNJU RAZINU**

- (1) Podiți plastičnu zaštitu koja se nalazi na krajevima krevetića nakon čega će se pojaviti 6 sigurnosnih kopči.
- (2) Spojiti kopče na gornjoj podnici s kopčama na krevetiću pomoću 6 sigurnosnih spojnica, što će se potvrditi zvukom "klik" za blokiranje.
- (3) Spojite stranice gornje podnice sa stranicama krevetića tako da zatvorite 2 patentna zatvarača do kraja. Patentni zatvarači nalaze se na suprotnim krajevima.
- (4) Zatvorite male otvore koji se nalaze na sva 4 ugla krevetića tako da čičkom spojite rubove sa strane na svakom uglu gornje baze.
- (5) Čičkom spojite plastične štitnike na krajevima krevetića s gornjom podnicom kako bi se pokrili svi otvori.
- (6) Spojite 2 kopče smještene na krajevima donjeg dijela madraca na kopče u sredini na gornjem dijelu podnice. Pri blokiranju mora se čuti zvučni "klik".

•ЯК УСТАНОВИТИ ВЕРХНІЙ РІВЕНЬ

- (1) Підняти нейлонові захисні бортики, розташовані по краях ліжка так, що було видно 6 кріплень безпеки.
- (2) Приєднати кріплення безпеки верхньої основи до кріплень манежу-ліжка за допомогою 6 фіксаторів-кліпс, при цьому має бути почутим звук блокування.
- (3) З'єднати дві бокові частини верхньої основи з боковими частинами ліжка, застебнувши застібку «блискавка» до кінця.
- (4) Закрити 4 маленьких отвори, розташовані по 4 кутах люльки, з'єднуючи застібкою «велкро» бокові клапани, розташовані по кутах верхньої основи.
- (5) З'єднати застібкою «велкро» захисні нейлонові бортики, розташовані по краях верхньої основи, закривши таким чином усі отвори.
- (6) З'єднати два фіксуючі пристрої, розташованих на нижніх кінцях матраца з фіксуючими пристроями верхнього рівня. Ви повинні почути «клацання», підтверджуюче фіксацію.

• КАК ДА ПОСТАВИТЕ ГОРНОТО НИВО

- (1) Повдигнете нейлоновые протекторы, намираши се в краищата на креватчето, за да видите 6-те закрепващи обезопасителни устройства.
- (2) Съединете закрепващите устройства на горната основа със закрепващите устройства на креватчето посредством 6-те обезопасителни куки. Трябва да чуете щракване, когато те се блокират.
- (3) Съединете страничните панели на горната основа със страничните панели на креватчето като затворите докрай двата ципа. Циповете се намират на срещуположните краища.
- (4) Затворете малките отвори, намираши се в 4-те краища на креватчето като съедините с помощта на велкро-ленти страничните капачета, разположени във всеки един от ъглите на горната основа.
- (5) Съединете с помощта на велкро-ленти нейлоновите протектори, намираши се в краищата на креватчето и горната основа, като по този начин покриете всичките отвори.
- (6) Сгледете двете закрепващи устройства, намираши се в долните краища на дошечето, към централните закрепващи устройства на горната основа. Трябва да чуете щракване, когато те се блокират.

• AKO VLOŽIT VVRCHNÚ POLOHU

- (1) Nadvíhňte nylonové ochranné prvky na okrajoch postielky tak, aby bolo vidno 6 bezpečnostných kotviacich bodov.
- (2) Pripojte kotviace prvky vrchnej základne ku kotviacim prvkom postielky pomocou 6 bezpečnostných sponiek, pričom musíte počuť cvaknutie, ktoré sa ozve po ich zablokovaní,
- (3) Spojte bočné časti vrchnej základne s bočnými časťami postielky zapnutím 2 zipsov až po koniec. Zipsy sú na opačných stranách.
- (4) Zavrite drobné otvory v 4 rohoch postielky tak, že suchým zipsom zapnete bočné jazyčky v každom z rohov vrchnej základne.
- (5) Suchým zipsom zapnete nylonové chrániče na okrajoch postielky a vrchnú základňu, čím zakryjete všetky otvory.
- (6) Pripojte dva spájacie mechanizmy umiestnené na vnútorných koncoch matracu k stredovým spájacim mechanizmom hornej základne. Pri blokovaní by sa malo ozvať cvaknutie.

• ΠΩΣ ΤΑ ΤΟΠΟΘΕΤΗΣΕΤΕ ΤΟ ΠΛΑΝΟ ΕΠΙΠΕΔΟ

- (1) Σηκώστε τα νάιλον προστατευτικά που βρίσκονται στα άκρα του παρκοκρέβατου, έτσι ώστε να εμφανιστούν οι 6 αγκυρώσεις ασφαλείας.
- (2) Συνδέστε τις αγκυρώσεις της πάνω βάσης με τις αγκυρώσεις του παρκοκρέβατου με τους 6 συνδέσμους ασφαλείας. Θα πρέπει να ακούσετε τον χαρακτηριστικό θόρυβο ασφάλισης.
- (3) Ενώστε τις πλαϊνές πλευρές της πάνω βάσης με τα πλαϊνά του παρκοκρέβατου κλείνοντας τα δύο φερμουάρ ως το τελικό τους άκρο. Τα φερμουάρ βρίσκονται σε αντίθετα άκρα.
- (4) Κλείστε τις μικρές οπές που βρίσκονται στις 4 γωνίες του παρκοκρέβατου ενώνοντας με σκρατς τις πλαϊνές προεξοχές που βρίσκονται στις τέσσερις γωνίες της πάνω βάσης
- (5) Ενώστε με σκρατς τα νάιλον προστατευτικά που βρίσκονται στα άκρα του παρκοκρέβατου με την πάνω βάση, καλύπτοντας έτσι όλες τις τρύπες.
- (6) Ενώστε τους 2 συνδέσμους που βρίσκονται στα κάτω άκρα του στρώματος με τους κεντρικούς συνδέσμους της πάνω βάσης. Θα πρέπει να ακουστεί το χαρακτηριστικό "κλικ", ένδειξη ότι έχουν ασφαλίσει.

• MONTAREA NIVELULUI SUPERIOR

- (1) Ridicați elementele de protecție din nailon, situate la capetele pătuțului, lăsând la vedere cele 6 elemente de fixare de siguranță.
- (2) Conectați elementele de fixare ale bazei superioare ale celei ale pătuțului, cu ajutorul celor 6 clipsuri de siguranță; trebuie să auziți „cliful” de blocare.
- (3) Prindeți părțile laterale ale bazei superioare de părțile laterale ale pătuțului, închizând cele 2 fermoare până la capăt. Fermoarele se află la capete opuse.
- (4) Acoperiți micile orificii situate în cele 4 colțuri ale pătuțului, prinzând cu ajutorul închizătoarelor cu „arici” urechile laterale situate în fiecare colț al bazei superioare.
- (5) Prindeți cu „arici” elementele de protecție din nailon, situate la capetele pătuțului, de baza superioară, acoperind astfel toate orificiile.
- (6) Conectați cele 2 elemente de fixare situate la capetele inferioare ale saltelei la elementele de fixare centrale ale bazei superioare. Trebuie să auziți „cliful” de blocare.

• 上层定位

- (1) 抬起位于婴儿床两端的尼龙保护, 使得六个安全锚定处于视野可及处。
- (2) 上部底座与婴儿床的锚定通过6个安全卡扣连接, 当听到“咔嚓”声即表示已锁定。
- (3) 将上层底座的两侧与婴儿床两侧通过拉链闭合到尽头。拉链位于相对的端部。
- (4) 将婴儿床四个角落的小孔通过在上部底座每个角落的帆布连接薄片闭合。
- (5) 将婴儿床两端的尼龙保护与上层底座连接, 覆盖住所有的小孔。
- (6) 将位于床垫下方两端两个锚定与上层底座两个中央锚定连接。应该要听到“咔嚓”声表示已经锁定。

• **COMO DESMONTAR EL NIVEL SUPERIOR**

Proceder de manera inversa.

• **HOW TO TAKE DOWN THE UPPER LEVEL**

Proceed in the reverse order.

• **COMMENT DÉMONTÉ LE NIVEAU SUPÉRIEUR**

Procéder à l'inverse.

• **ABNAHME**

Um den Betteinhang abzunehmen, gehen Sie in der umgekehrten Reihenfolge vor.

• **COME SMONTARE IL LIVELLO SUPERIORE**

Ripetere le operazioni in maniera inversa.

• **COMO DESMONTAR O NÍVEL SUPERIOR**

Proceder de maneira inversa.

• **ŚCIAĞANIE GÓRNEGO POZIOMU**

Należy postępować w odwrotnej kolejności.

• **JAK SEJMOUT VRCHNÍ POLOHU**

Postupujte v opačném sledu.

• **HOGYAN SZERELJE SZÉT A FELSŐ SZINTET**

Járjon el ellenkező sorrendben.

• **ΚΑΚΟ ΣΕ SKIDA GORNJA RAZINA**

Postupite obratno.

• **ЯК РОЗІБРАТИ ВЕРХНІЙ РІВЕНЬ**

Здійснити усі операції в зворотному порядку.

• **КАК ДА ДЕМОНТИРАТЕ ГОРНОТО ПОЛОЖЕНИЕ**

Процедирайте в обратен ред.

• **AKO ODMONTOVAŤ VRCHNÚ POLOHU**

Postupujte v opačnom poradí.

• **ΠΩΣ ΝΑ ΑΠΟΣΥΝΑΡΜΟΛΟΓΗΣΕΤΕ ΤΟ ΠΛΑΝΟ ΕΠΙΠΕΔΟ**

Ακολουθήστε την αντίστροφη διαδικασία.

• **DEMONTAREA NIVELULUI SUPERIOR**

Procedați în ordine inversă.

• **如何卸下上层**

按相反顺序操作。

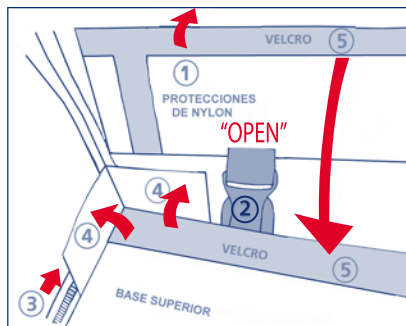
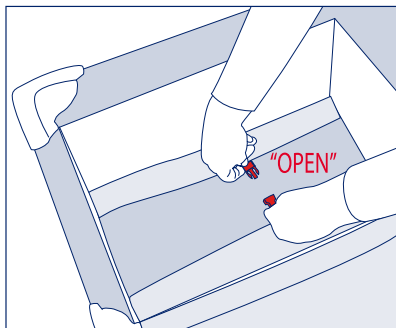

INSTALACIÓN DE LA BARRA DE PELUCHES

La barra de peluches debe ser instalada únicamente por un adulto.
Colocar la barra de peluches mediante los 2 clips de fijación.
El bebé puede jugar con los peluches pero no con la barra suelta sin estar instalada.
Retirar la barra de actividades cuando el niño pueda incorporarse por sí solo.

INSTALLING THE SOFT TOY BAR

The soft toy bar must only be installed by an adult.
Position the soft toy bar using the 2 fastening clips.
The baby can play with the soft toys but not with the bar on its own if not installed.
Remove the activity bar when the child can sit up on their own.

INSTALLATION DE LA BARRE POUR PELUCHES

La barre pour peluches doit être uniquement installée par un adulte.
Placer la barre pour peluches à l'aide des 2 clips de fixation.
Le bébé peut jouer avec les peluches mais pas avec la barre libre non installée.
Retirer la barre d'activités quand l'enfant peut se redresser tout seul.

STANGE MIT PLÜSCHTIEREN ANBRINGEN

Die Stange mit den Plüschtieren darf nur von einem Erwachsenen angebracht werden.
Stange mit den beiden Halteklammern an der Babyliege befestigen.
Das Kind kann zwar mit den aufgehängten Plüschtieren, nicht jedoch mit der losen, nicht aufgesetzten Stange spielen.
Sobald das Kind sich selbstständig aufrichten kann, muss die Stange mit den Plüschtieren entfernt werden.

INSTALLAZIONE DELLA BARRA PER I PELUCHE

La barra per i peluche dovrà essere installata solo da una persona adulta.
Collocare la barra per mezzo dei 2 clip di fissaggio.
Il bambino può giocare con i peluche ma non con la barra separatamente, staccata dalla sdraietta.
Togliere la barra/attività quando il bambino è capace di stare dritto da solo.

MONTAR A BARRA DE PELUCHES

A barra de peluches somente deve ser montada por um adulto.
Monte a barra de peluches na cadeira através dos 2 cliques de fixação.
O bebé pode brincar com os peluches, mas nunca com a barra solta não montada.
Retire a barra de actividades quando a criança possa sentar-se sozinha.

JAK ZAMOCOWAĆ PAŁĄK Z ZABAWKAMI

Pałak z zabawkami powinna zamontować osoba dorosła.
Do jego montażu służą 2 zatrzaski mocujące.
Dziecko nie powinno bawić się pałakiem, który nie został jeszcze zainstalowany. Można mu dać natomiast do zabawy wyjęte z pałaka zabawki.
Pałak należy usunąć, jeżeli dziecko potrafi już samodzielnie siadać.

PŘIMONTOVÁNÍ HRAZDÍČKY NA PLYŠOVÉ HRAČKY

Hrazdická na pověšení plyšových hraček může být přimontována pouze dospělou osobou.
Umístí hrazdickou na plyšové hračky pomocí 2 připevňovacích svorek.
Dítě si může hrát s hračkami, ale ne s volnou hrazdickou, pokud není přimontovaná.
Odmontovat hrazdickou, když se dítě samo zvedá.

A PLÜSSFIGURÁS RÚD FELSZERELÉSE

A plüssfigurás rudat kizárólag felnőtt szerelheti fel.
Helyezze el a plüssfigurás rudat a két rögzítő kapocsal.
A baba játszhat a rudról leelőgő plüssfigurákkal, de ne engedje a felszereletlen rúddal játszani.
Ha a gyermek már magától fel tud ülni, vegye le a játszórudat.

POSTAVLJANJE LUKA S IGRAČKAMA

Isključivo odrasle osobe trebaju postavljati luk s igračkama.
Postavite luk s igračkama pomoću dvije kvačice.
Beba se može igrati mekim igračkama, ali ne smije se igrati lukom ako on nije pričvršćen.
Skinuti luk s igračkama čim se dijete može samo uspraviti u sjedeći položaj.

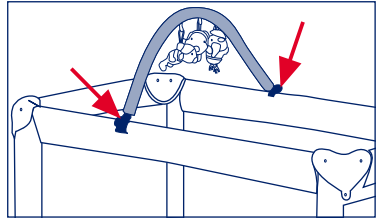

УСТАНОВКА ДУГИ ДЛЯ М'ЯКИХ ІГРАШОК

Дугу для м'яких іграшок мають встановлювати тільки дорослі.
Установити дугу для м'яких іграшок за допомогою двох фіксаторів.
Малюк може гратися з м'якими іграшками, але не з дугою, якщо вона залишена невстановленою.
Зняти дугу для м'яких іграшок, коли дитина навчиться самотійно підніматися на ноги.

毛绒动物吊杆安装

毛绒动物吊杆只能由成人安装。
通过两个固定搭扣将吊杆固定。
婴儿可以玩毛绒动物，但不能玩松动没有安装的吊杆。
当孩子可以单独进入婴儿床时应该将吊杆拆下。

E COMO PLEGAR LA CUNA DE VIAJE

GB HOW TO FOLD THE TRAVEL COT UP

F DÉMONTAGE DU LIT DE VOYAGE POUR ENFANT

D ABBAU

I COME SMONTARE IL LETTINO DA VIAGGIO

P COMO DOBRAR O BERÇO DE VIAGEM

PL SKŁADANIE ŁÓŻECZKA TURYSTYCZNEGO

CZ JAK SLOŽIT CESTOVNÍ POSTÝLKU

HU AZ UTAZÓÁGY ÖSSZEHAJTÁSA

HR KAKO SKLOPITI PRENOSIVI KREVETIĆ

UA ЯК ЗІБРАТИ ДОРОЖНІЙ МАНЕЖ-ЛІЖКО

BG КАК ДА СГЪНЕТЕ ПРЕНОСИМОТО КРЕВАТЧЕ

SK SKLADANIE CESTOVNEJ POSTIELKY

EL ΠΩΣ ΝΑ ΔΙΠΛΩΣΕΤΕ ΤΟ ΠΑΡΚΟΚΡΕΒΑΤΟ

RO PLIEREA PĂTUȚULUI DE CĂLĂTORIE

ZH 如何折叠旅行婴儿床

- A) Retirar el colchón del interior de la cuna. Tirar hacia arriba de todas las anillas situadas en el fondo de la cuna.
Verificar que la parte inferior de cada lado se ha doblado hacia arriba.
- A) Take the mattress out of the cot. Pull up on all the rings placed on the bottom of the cot.
Make sure the bottom part of each side has folded upwards.
- A) Retirer le matelas de l'intérieur du lit. Tirer vers en haut tous les anneaux situés au fond du lit.
Vérifier que la partie inférieure de chaque côté soit pliée vers le haut.
- A) Entfernen Sie die Matratzenunterlage. Ziehen Sie anschließend alle Laschen am Bettboden nach oben.
Stellen Sie sicher, dass der Unterteil jeder Seite nach oben geklappt ist.
- A) Togliere il materassino dall'interno del lettino. Tirare verso l'alto tutti gli anelli situati nel fondo del lettino.
Controllare che la parte inferiore di ogni lato si sia piegata verso l'alto.
- A) Retirar o colchão do interior do berço. Puxar para cima todas as anilhas situadas no fundo do berço.
Verificar se a parte inferior de cada lado se dobrou para cima.
- A) Wyciągnij materac z łóżeczka. Pociągnij do góry za wszystkie uchwyty, znajdujące się na dnie łóżeczka.
Upewnij się, czy dolna część każdej strony została zagięta do góry.
- A) Vyméte z postýlky matraci. Zatáhnéte směrem vzhůru za všechny kroužky umístěné na dně postýlky.
Presvědčte se, zda se spodní část každé strany složila směrem vzhůru.
- A) Vegye ki a belső matracot az ágyból. Húzza felfelé az ágy alján található összes gyűrűt.
Ellenőrizze, hogy mindegyik oldal alsó része felfele összehajlott.
- A) Izvaditi madrac iz krevetića. Izvući prema gore iz svih prstenova koji se nalaze na dnu krevetića.
Provjeriti je li se donji dio na svakoj strani malo savinuo prema gore.
- A) Вийняти матрац з манежу-ліжка. Витягти нагору усі кільця, розташовані на дні манежу-ліжка.
Впевнитися, що нижня частина кожного з боків склалася вдвічі у верхньому напрямку.
- A) Izvadete dšocheto ot krevatčeto. Dřpnete naгоре vsicikite halke, namiращи се на дъното на краватчето.
Проверете дали долната част на всеки страничен панел се е сгънала нагоре.

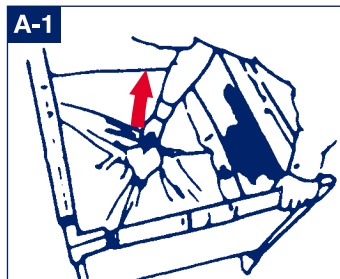

- A) Z postielky vyberte matrac. Všetky krúžky na dne postielky potiahnite nahor. Skontrolujte, či sa spodná časť na každej strane ohla nahor.
- A) Αφαιρέστε το στρώμα από το εσωτερικό του παρκοκρέβατου. Τραβήξτε προς τα πάνω όλους τους κρίκους που βρίσκονται στη βάση του παρκοκρέβατου. Βεβαιωθείτε ότι το κάτω μέρος κάθε πλευράς έχει διπλωθεί προς τα πάνω.
- A) Scoateți salteaua din interiorul pătuțului. Trageți în sus de toate inelele situate pe fundul pătuțului. Asigurați-vă că partea inferioară a fiecărei laturi s-a îndoit în sus.
- A) 卸下婴儿床内的床垫。向上拉婴儿床底部所有的环扣。检查是否每一侧的底部都已向上弯曲。

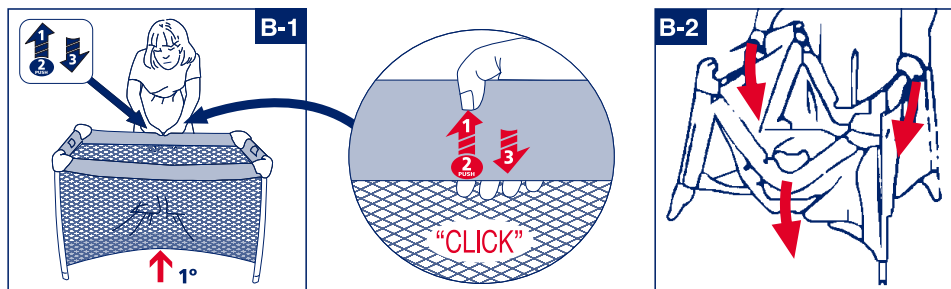

- B) Levantar los laterales de la **base de la cuna** como se indica en el dibujo (B1).
Levantar la baranda por el interior y desbloquear con los dedos hacia arriba el pulsador de seguridad situado debajo de la barra.
- B) Lift the sides **of the cot base** as shown in the diagram (B1).
Lift the rail from the inside and push the safety button underneath the bar upwards to unlock it.
- B) Lever les côtés latéraux de la **base du lit** comme indiqué sur le dessin (B1).
Lever la barre d'appui par l'intérieur et débloquer en remontant jusqu'en haut avec les doigts le bouton poussoir de sécurité situé sous la barre d'appui.
- B) Heben Sie die Seiten des **Wiegenbodens** wie in der Zeichnung (B1) gezeigt hoch.
Heben Sie das Geländer von innen hoch und entriegeln Sie den sich unter der Stange befindenden Sicherheitsdruckknopf mit den Fingern nach oben.
- B) Sollevare i lati della **base della culla** come indicato nel disegno (B1).
Sollevare la spondina all'interno e sbloccare il pulsante di sicurezza che si trova sotto la barra spingendo verso l'alto con le dita.
- B) Levantar as laterais da **base do berço** como indicado no desenho (B1).
Levantar a barreira pelo interior e desbloquear com os dedos o fecho de segurança situado debaixo da barra.
- B) Zwinąć do góry ścianki **łóżeczka** tak, jak to zostało pokazane na rysunku (B1).
Unieść ogrodzenia do góry przytrzymując je za środek i odblokować przycisk bezpieczeństwa (przesuwając go w górę palcami) umieszczony pod barierką.
- B) Nadzvednête boční strany **základny postýlky** dle znázornění na obrázku (B1).
Nadzvednête zábradlí z vnější strany a prsty stlačte směrem nahoru bezpečnostní pojistku umístěnou pod tyčí, aby se uvolnila.
- B) Nyomja fel az **utazóágy alaplának** oldalsó részét, ahogy a (B1) ábra mutatja.
Nyomja fel belülről az oldalsó rudat és kézzel oldja ki a rúd alsó részén található biztonsági rögzítőt.
- B) Podignite stranice s **podnice krevetića** prema uputama na crtežu (B1).
Podići ogradicu s unutarnje strane i deblokirati prstima pomakom prema gore sigurnosno dugme koje se nalazi ispod prečke.
- B) Підняти боковини **дна люльки**, як вказано на малюнку (B1).
Підняти борти зсередини і розблокувати, натиснув пальцями на фіксуючу кнопку, що знаходиться під поручнем.
- B) Повдигнете страничните панели **на основата на крeвaтчeтo** така, както е показано на рисунката (B1)
Повдигнете парaпeтa от вътрешната страна и отблoкиpaйтe, с пръстите кaтo нaтиснeтe нaгoрe бyтoнa зa oбeзoпaсaвaнe, нaмирaщ ce пoд paмкaтa.
- B) Vzdviňte bočné strany základne **postielky** tak, ako je uvedené na obrázku (B1)
Zdvihnite bočné strany za vnútornú časť a potiahnutím prstami odblokujte bezpečnostné tlačidlo pod tyčou.
- B) Σηκώστε τα πλευρά της **βάσης του παρκοκρέβατου**, όπως φαίνεται στο σχέδιο (B1).
Σηκώστε τη μπάρα από την εσωτερική πλευρά και απασφαλίστε το διακόπτη ασφαλείας που βρίσκεται κάτω από τη μπάρα απώρχοντας τον με τα δάχτυλα σας προς τα πάνω
- B) Ridicați părțile laterale ale **bazei pătuțului**, conform desenului. (B1)
Ridicați bara de sprijin din interior și împingeți în sus butonul de siguranță situat dedesubtul barei, pentru a-l debloca.
- B) 按照所示画面抬起底座的所有侧部 (B1)。自内部抬起栏杆, 用手向上推位于栏杆下的安全按钮直至解锁。

•C) La base de la cuna debe estar en la posición más alta posible para permitir de este modo el plegado completo de las patas. (Figuras C-1 y C-2).

•C) The base of the cot should be in the highest position possible in order to facilitate complete folding of the legs. (Figures C-1 and C-2).

•C) La base du lit doit être dans la position la plus haute possible pour permettre le pliage complet des pieds. (Figures C-1 et C-2).

•C) Damit die Beine vollständig eingeklappt werden können, muss sich der Bettboden in der höchstmöglichen Stellung befinden (Bilder C-1 und C-2).

•C) La base del lettino deve stare nella posizione più alta possibile perché sia possibile in questo modo piegare completamente le gambe. (Figure C-1 e C-2).

•C) A base do berço deve estar na posição mais alta possível para permitir desta maneira a dobragem completa dos pés. (Figuras C-1 e C-2).

•C) Podstawa łóżeczka powinna znajdować się w jak najwyższej pozycji, aby było możliwe całkowite złożenie nóżek. (Rysunki C-1 i C-2).

•C) Základová časť postýlky musí byť čo najvyššie, aby bolo možné kompletne složiť nohy (Obr. C-1 a C-2).

•C) Az ágy alapjának a lehető legmagasabb helyzetben kell lennie ahhoz, hogy így a lábakat teljesen össze lehessen csukni. (C-1 és C-2 Ábrák)

•C) Podnica krevetića mora biti na najvišoj razini kako bi se time omogućilo potpuno sklapanje nožica. (Crtež C-1 i C-2)

•C) Основа манежу-ліжка повинна мати якомога високе положення, щоб можна було повністю скласти його ніжки (малюнки C-1) і C-2).

•C) Основата на крватчето трябва да се намира във възможно най-високо положение, за да може краката да се сгънат напълно. (Фиг. C-1 и C-2).

•C) Základňa postielky musí byť v čo najvyššej polohe, aby sa jej dali celkom zložiť nohy. (obr. C-1 a C-2).

•C) Η βάση του παρκοκρέβατου πρέπει να βρίσκεται σε όσο το δυνατόν ψηλότερη θέση, ώστε να διπλωθούν πλήρως τα πόδια. (Εικόνες C-1 και C-2)

•C) Baza pătuțului trebuie să fie în poziția cea mai înaltă cu putință, pentru a permite astfel plierea completă a picioarelor. (Figurile C-1 și C-2)

•C) 婴儿床的底座必须在尽可能高的位置，从而允许床腿可以完全折叠。（图C-1和C-2）。

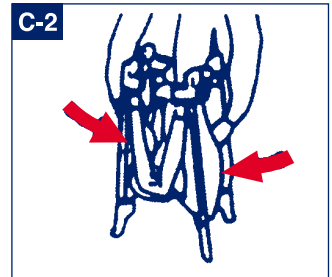
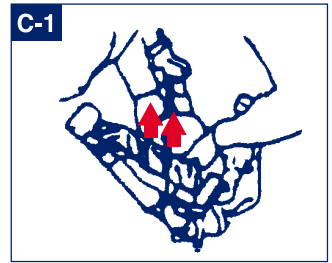

- D) Envuelva la cuna con el colchón-base y átelo con sus cintas de velcro. (Figura D-1).
- D) Wrap the cot in the mattress base and tie it with the velcro bands. (Figure D-1).
- D) Enrouler le matelas-base autour du lit et l'attacher avec les rubans en velcro. (Figure D-1).
- D) Legen Sie die Matratzenunterlage um das eingeklappte Reisebettchen und schließen Sie die Klettverschlüsse. (Bild D-1).
- D) Avvolgere il lettino con il materasso che fa da base e fissarlo con le cinghie di velcro. (Figura D-1).
- D) Envolve o berço com o colchão-base e ate-o com as suas fitas de velcro. (Figura D-1).
- D) Owini łóżeczko podstawą materaca, po czym zwiąż je za pomocą taśm na rzepy (Rysunek D-1).
- D) Sbalte postýlku s matrací-základovou částí a sepněte ji přezkami na suchý zip. (Obr. D-1).
- D) Csomagolja be az ágyat a matrac-alappal, és kösse át a tépőzáras szalagokkal (D-1 Ábra)
- D) Složite krevetić skupa s temeljnim madracem i učvrstite ga njegovim trakama na čičak. (Crtež D-1)
- D) Оберніть манеж-ліжко основою для матраца і зав'яжіть прикріплену до неї стрічкою-липучкою (малюнок D-1).
- D) Обвийте криватчето с дюшечето-основа и го затегнете с помощта на велкро-лентите. (Фиг. D-1).
- D) Zbalte postielku s matracom – základnou časťou a zapnite ju prackami na suchý, zips. (obr.. D-1)..
- D) Τυλίξτε το παρκοκρέβατο με το στρώμα βάσης και δέστε το με τις ταινίες σκρατς που διαθέτει. (Εικόνα D-1).
- D) Înfășurați pătuțul în saltea-bază și legați-l cu benzile de „arici”. (Figura D-1).
- D) 婴儿床与床垫底座包好并用魔术贴绑带绑好。 (图D-1) 。

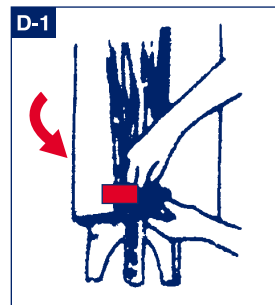

•E) Utilice la funda con cremallera para un fácil transporte y almacenamiento. (Figuras E-1 y E-2).

•E) Use the zip-bag for easy carriage and storage. (Figures E-1 and E-2).

•E) Utilisez la housse à fermeture-éclair pour le transporter et le garder facilement. (Figure E-1 et E-2).

•E) Benutzen Sie die Reißverschlusstasche zum einfachen Transport und zur Aufbewahrung des Bettchens. (Bilder E-1 und E-2).

•E) Utilizzare la fodera con cerniera per un facile trasporto e per il suo immagazzinaggio. (Figure E-1 e E-2).

•E) Utilize o forro com fecho eclair para um transporte fácil e para armazenagem. (Figuras E-1 e E-2).

•E) Užij zapinanego na zamek pokrowca, aby wygodnie transportować lub przechowywać łóżeczko. (Rysunki E-1 i E-2).

•E) Uložte ji do pouzdra se zipem, které se snadno přenáší a uskládňuje. (Obr. E-1 a E-2).

•E) Használja a zipzáras huzatot a könnyű szállításhoz és tároláshoz.

•E) Možete koristiti navlaku s patentnim zatvaračem kako bi Vam bilo laže krevetici prenositi i pospremiti. (Crtež E-1 i E-2) áshoz.

•E) Покладіть манеж-ліжко у чохол із застіркою-блискавкою для зручності перенесення і зберігання (малюнки E-1 і E-2).

•E) Използвайте калфа с цип за лесно пренасяне и съхраняване. (Фиг. E-1 и E-2).

•E) Na ľahké prenášanie a skladovanie používajte puzdro so zipsom. (obr. E-1 a E-2).

•E) Χρησιμοποιήστε τη θήκη με φερμουάρ για να μεταφέρετε και να αποθηκεύσετε εύκολα το παρκοκρέβατο. (Εικόνες E-1 και E-2).

•E) Utilizați husa cu fermoar pentru o transportare și o depozitare ușoare. (Figurile E-1 și E-2).

•E) 使用带拉链的包装袋，便于运输和储存。（图E-1和E-2）。

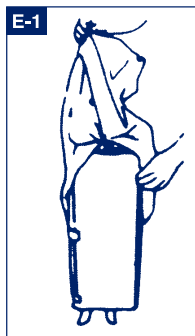

JANÉ

JANÉ, S.A.

Pol. Industrial Riera de Caldes

C/ Mercaders, 34

08184 Palau Solità i Plegamans -BARCELONA

Tel. +34 93 703 18 00 Fax. +34 93 703 18 04

N.I.F. A-08234999

www.jane.es

EN 716-1/2: 2017
UNE EN 16890: 2018

IM-1672,04

19 —