

RAIDER POWER TOOLS



RAIDER[®]
Power Tools

Contents

2	BG	схема
3	BG	оригинална инструкция за употреба
9	EN	original instructions' manual
14	RO	manual de instructiuni originale
19	MK	инструкции
25	SR	originalno uputstvo za upotrebu
30	SL	preklad pôvodného návodu na použitie
35	EL	Πρωτότυπο οδηγιών χρήσης
41	RU	оригинальное руководство пользователя
47	HR	originalne upute za rad
52	FR	manuel d'instructions
58	IT	manuale delle istruzioni
63	ES	instruccio 'manlibro
68	PT	manual de instruções

- Перфоратор
- Rotary Hammer
- Ciocan rotopercurtor
- Бормашина со ударен чекан
- Bušilica El. Pneumatska
- Rotacijski Udarni Vrtalnik
- Περιετροφικό δραστικό με σφύρι
- Роторный молот
- Bušači čekić
- Marteau rotative
- Martello rotativo
- Martillo rotativo
- Martelo rotatorio

RD-HD51
USER'S MANUAL





Изобразени елементи:

1. Пусков прекъсвач
2. Превключвател на работните режими
3. Бутон предпазващ от неволно включване
4. Патронник "SDS-plus"
5. Спомагателна ръкохватка
6. Ляво / дясно въртене



Двойна изолация
Double isolation



Носете защитни антифони!
Always wear hearing protection!



Носете защитни очила!
Wear safety glasses!



Прочетете ръководството преди употреба!
Refer to instruction manual / booklet!



Носете защитна маска!
Wear dust mask!

Оригинална инструкция за употреба

Уважаеми потребители,

Поздравления за покупката на машина от най-бързо развиващата се марка за електрически, бензинови и пневматични машини - RAIDER. При правилно инсталиране и експлоатация, RAIDER са сигурни и надеждни машини и работата с тях ще Ви достави истинско удоволствие. За Вашето удобство е изградена и отлична сервизна мрежа с 45 сервиза в цялата страна.

Преди да използвате тази машина, моля, внимателно се запознайте с настоящата “Инструкция за употреба”.

В интерес на Вашата безопасност и с цел осигуряване на правилната й употреба, прочетете настоящите инструкции внимателно, включително препоръките и предупрежденията в тях. За избягване на ненужни грешки и инциденти, важно е тези инструкции да останат на разположение за бъдещи справки на всички, които ще ползват машината. Ако я продадете на нов собственик то “Инструкцията за употреба” трябва да се предаде заедно с нея, за да може новия ползвател да се запознае със съответните мерки за безопасност и инструкциите за работа.

“Евромастер Импорт Експорт” ООД е упълномощен представител на производителя и собственик на търговската марка RAIDER. Адресът на управление на фирмата е гр. София 1231, бул. “Ломско шосе” 246, тел. 02 934 33 33, 934 10 10, www.raider.bg; www.euromasterbg.com; e-mail: info@euromasterbg.com.

От 2006 година във фирмата е въведена системата за управление на качеството ISO 9001:2008 с обхват на сертификацията: Търговия, внос, износ и сервиз на професионални и хоби електрически, пневматични и механични инструменти и обща железария. Сертификатът е издаден от Moody International Certification Ltd, England.

Технически данни

параметър	мерна единица	стойност
Модел	-	RD-HD51
Номинално захранващо напрежение:	V AC	230
Честота на променливия ток:	Hz	50
Номинална мощност	W	1050
Обороти без натоварване	min ⁻¹	0-900
Максимална честота на ударите	min ⁻¹	5000
Максимална енергия на единичен удар	J	3.4
Максимален диаметър на пробиваните отвори в стомана	mm	13
Максимален диаметър на пробиваните отвори в дърво	mm	32
Максимален диаметър на пробиваните отвори в бетон	mm	30
Максимален диаметър на пробиваните отвори с боркорона	mm	68
Ниво на звуково налягане L _{PA}	dB	93(A), K _{PA} = 3 dB
Ниво на звукова мощност L _{WA}	dB	104(A), K _{WA} = 3 dB
Ниво на вибрации на основната ръкохватка при къртене на бетон	m/s ²	13.4, K = 3.7
Ниво на вибрации на основната ръкохватка при пробиване в бетон	m/s ²	16.3, K = 1.5
Ниво на вибрации на спомагателната ръкохватка при къртене на бетон	m/s ²	10.6, K = 3.7
Ниво на вибрации на спомагателната ръкохватка при пробиване в бетон	m/s ²	12.1, K = 1.5
Клас на защита на изолацията	-	II

1. Общи указания за безопасна работа.

Прочетете внимателно всички указания. Неспазването на приведените по-долу указания може да доведе до токов удар, пожар и/или тежки травми. Съхранявайте тези указания на сигурно място.

1.1. Безопасност на работното място.

1.1.1. Поддържайте работното си място чисто и добре осветено. Безпорядъкът и недостатъчното осветление могат да спомогнат за възникването на трудова злополука.

1.1.2. Не работете с машината в среда с повишена опасност от възникване на експлозия, в близост до лесно запалими течности, газове или прахообразни материали. По време на работа в машините се отделят искри, които могат да възпламенят прахообразни материали или пари.

1.1.3. Дръжте деца и странични лица на безопасно разстояние, докато работите с машината. Ако вниманието Ви бъде отклонено, може да загубите контрола над машината.

1.2. Безопасност при работа с електрически ток.

1.2.1. Щепселът на машината трябва да е подходящ за ползвания контакт. В никакъв случай не се до пуска изменение на конструкцията на щепсела. Когато работите със занулени електроуреди, не използвайте адаптери за щепсела. Ползването на оригинални щепсели и контакти намалява риска от възникване на токов удар.

1.2.2. Избягвайте допира на тялото Ви до заземени тела, напр. тръби, отоплителни уреди, печки и хладилници. Когато тялото Ви е заземено, рискът от възникване на токов удар е по-голям.

1.2.3. Предпазвайте машината си от дъжд и влага. Проникването на вода в машината повишава опасността от токов удар.

1.2.4. Не използвайте захранващия кабел за цели, за които той не е предвиден, напр. за да носите машината за кабела или да извадите щепсела от контакта. Предпазвайте кабела от нагряване, омасляване, допир до остри ръбове или до подвижни звена на други машини.

Повредени или усукани кабели увеличават риска от възникване на токов удар.

1.2.5. Когато работите на открито, включвайте машината само в инсталации оборудвани с електрически прекъсвач Fi (прекъсвач за защитно изключване с дефектнотокова защита), а токът на утечка, при който се задейства ДТЗ трябва да е не повече от 30 mA, съгласно "Наредба 3 за устройство на електрическите уредби и електропроводните линии". Използвайте само удължители, подходящи за работа на открито. Използването на удължител, предназначен за работа на открито, намалява риска от възникване на токов удар.

1.2.6. Ако се налага използването на машината във влажна среда, използвайте предпазен прекъсвач за утечни токове. Използването на предпазен прекъсвач за утечни токове намалява опасността от възникване на токов удар.

1.3. Безопасен начин на работа.

1.3.1. Бъдете концентрирани, следете внимателно действията си и постъпвайте предпазливо и разумно. Не използвайте машината, когато сте уморени или под влиянието на наркотични вещества, алкохол или упойващи лекарства. Един миг разсеяност при работа с машина може да има за последствие изключително тежки наранявания.

1.3.2. Работете с предпазващо работно облекло и винаги с предпазни очила. Носенето на подходящи за ползваната машина и извършваната дейност лични предпазни средства, като дихателна маска, здрави плътни затворени обувки със стабилен грайфер, защитна каска или шумозаглушители (антифони), намалява риска от възникване на трудова злополука.

1.3.3. Избягвайте опасността от включване на машината по невнимание. Преди да включите щепсела се уверете, че пусковият прекъсвач е в положение «изключено». Ако, когато носите машината, държите пръста си върху пусковия прекъсвач, съществува опасност от възникване на трудова злополука.

1.3.4. Преди да включите машината, се уверете, че сте отстранили от нея всички помощни инструменти и гаечни ключове. Помощен инструмент, забравен на въртящо се звено, може да причини травми.

1.3.5. Избягвайте неестествените положения на тялото. Работете в стабилно положение на тялото и във всеки момент поддържайте равновесие. Така ще можете да контролирате машината по-добре и по-безопасно, ако възникне неочаквана ситуация.

1.3.6. Работете с подходящо облекло. Не работете с широки дрехи или украшения. Дръжте косата си, дрехите и ръкавици на безопасно разстояние от въртящи се звена на машините.

Широките дрехи, украшенията, дългите коси могат да бъдат захванати и увлечени от въртящи се звена.

1.3.7. Ако е възможно използването на външна аспирационна система, се уверете, че тя е включена и функционира изправно. Използването на аспирационна система намалява рисковете, дължащи се на отделящата се при работа прах.

1.4. Грижливо отношение към машините.

1.4.1. Не претоварвайте машината. Използвайте машините само съобразно тяхното предназначение. Ще работите по-добре и по-безопасно, когато използвате подходящата машина в зададения от производителя диапазон на натоварване.

1.4.2. Не използвайте машина, чиито пусков прекъсвач е повреден. Машина, която не може да бъде изключвана и включвана по предвидения от производителя начин, е опасна и трябва да бъде ремонтирана.

1.4.3. Преди да промените настройките на машината, да замените работни инструменти и допълнителни приспособления, както и когато продължително време няма да използвате машината, изключвайте щепсела от захранващата мрежа. Тази мярка премахва опасността от задействане на машината по невнимание.

1.4.4. Съхранявайте машините на места, където не могат да бъдат достигнати от деца. Не допускайте те да бъдат използвани от лица, които не са запознати с начина на работа с тях и не са прочели тези инструкции. Когато са в ръцете на неопитни потребители, машините могат да бъдат изключително опасни.

1.4.5. Поддържайте машините си грижливо. Проверявайте дали подвижните звена функционират безукорно, дали не заклинват, дали има счупени или повредени детайли, които нарушават или изменят функциите на машината. Преди да използвате машината, се погрижете повредените детайли да бъдат ремонтирани. Много от трудовите злополуки се дължат на недобре поддържани машини и уреди.

1.4.6. Поддържайте режещите инструменти винаги добре заточени и чисти. Добре поддържаните режещи инструменти с остри ръбове оказват по-малко съпротивление и с тях се работи по-леко.

1.4.7. Използвайте машините, допълнителните приспособления, работните инструменти и т.н., съобразно инструкциите на производителя. При това се съобразявайте и с конкретните работни условия и операции, които трябва да изпълните. Използването на машината за различни от предвидените от производителя приложения повишава опасността от възникване на трудови злополуки.

2. ДОПЪЛНИТЕЛНИ МЕРКИ ЗА БЕЗОПАСНОСТ

Бъдете изключително внимателни за скрити под мазилката електрически трасета, водопроводни или тръби за газ. Винаги проверявайте работната площ (по възможност с детектор за метал).



ВНИМАНИЕ! НЕ ПРЕНАСЯЙТЕ МАШИНАТА ДЪРЖЕЙКИ Я ЗА ЗАХРАНВАЩИЯ КАБЕЛ ИЛИ ЗАХВАТА!

ИНСТРУКЦИИ ЗА ЕКСПЛОАТАЦИЯ ПОДМЯНА НА НАКРАЙНИКА.

Внимание! Винаги когато подмените накрайник проверявайте дали прахозащитната капачка не е наранена и е на мястото си, в противен случай се обърнете към специализиран сервис.

SDS системата за захват е проектирана за повече лекота и по бързо сменяване на работните накрайници на машината (секачи, свредла и т.н.). Свредлата се центрират автоматично по време на работа, като това не афектира точността на пробива.

ВНИМАНИЕ! НИКОГА НЕ ИЗПОЛЗВАЙТЕ НАКРАЙНИЦИ РАЗЛИЧНИ ОТ СИСТЕМАТА SDS – PLUS БЕЗ ПРЕДВИДЕНИЯТ ЗА ТАЗИ ЦЕЛ ПАТРОННИК (SDS-PLUS КЪМ КОНВЕНЦИОНАЛЕН)!!!

3. Поставяне на накрайник. Почистете внимателно накрайника (не е включен в комплекта) откъм страната контактуваща с машината, след което го промажете със смазка (необходимо е за да се намали триенето по време на работа). Изтеглете назад освобождаващият механизъм на захвата. Поставете накрайника в отвора на захвата и го завъртете леко докато свредлото „потъне“ плавно в захвата. Накрайника се заключва автоматично след връщане на освобождаващият механизъм в изходно положение.

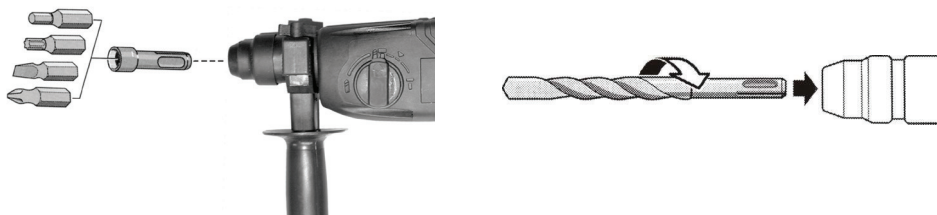

4. Сваляне на накрайник.

Издърпайте освобождаващият механизъм назад и задръжте в това положение докато свалите накрайника .

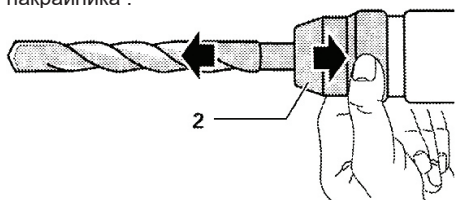

5. Работа с конвенционални накрайници.

За използването на работни накрайници различни от системата SDS – Plus се налага използването на конвенционален патронник (не е включен в комплекта) монтиран на специализиран шпиндел (пригоден за SDS захват).

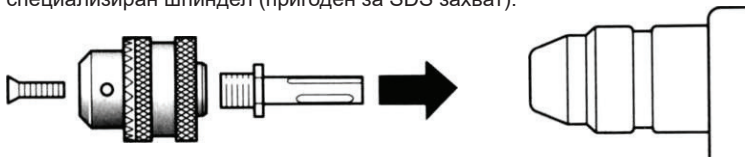

6. Монтиране на патронника към захвата.

Монтирането на патронника е аналогично на т.1 „ПОСТАВЯНЕ НА НАКРАЙНИК“

7. Монтиране на накрайник в конвенционалния патронник (предварително поставен !!!). Фиксирайте пръстена на патронника неподвижно и разхлабете предната подвижна част , докато отвора за накрайника е достатъчно широк за да позволи свободно да поставите желаният накрайник. След като поставите накрайника затегнете обратно подвижната част на патронника, докато фиксирате накрайника. Проверете дали накрайникът е добре стегнат като го дръпнете леко по оста на машината.

8. Демонтиране на накрайник от конвенционалния патронник (предварително поставен !!!). Фиксирайте пръстена на патронника неподвижно разхлабете предната, докато отвора на патронника стане достатъчно широк за да позволи свободно да извадите накрайника.

9. Включване и изключване на машината.

ВКЛЮЧВАНЕ – Натиснете пусковия прекъсвач (позиция 1)

ИЗКЛЮЧВАНЕ – Освободете пусковия прекъсвач (позиция 1)

10. Допълнителна ръкохватка.

ВНИМАНИЕ! Машината е снабдена със защитна система при заклиняване или зацепване на работния накрайник по време на работа. Въпреки това е НЕДОПУСТИМО ИЗПОЛЗВАНЕТО НА ИНСТРУМЕНТА БЕЗ МОНТИРАНА ДОПЪЛНИТЕЛНА РЪКОХВАТКА!

Допълнителната ръкохватка Ви позволява сигурна и стабилна работа. Настройката на необходимата Ви позиция се извършва леко, просто развийте ръкохватката, поставете я в желаната позиция и затегнете отново.

11. Дълбокомер.

С помощта на дълбокомера акуратно може да се регулира дълбочината на пробиваните отвори.

12. Режими на работа.

ВНИМАНИЕ!!! НИКОГА НЕ ПРОМЕНЯЙТЕ РЕЖИМА НА РАБОТА ПО ВРЕМЕ НА РАБОТА НА МАШИНАТА!

- Режим „Ударно пробиване”

Натиснете освобождаващия бутон и завъртете превключвателя за режимите на работа в положение

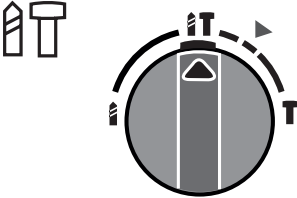

(фиг. 1).

- Режим „Къртене”

Натиснете освобождаващия бутон и завъртете превключвателя за режимите на работа в положение

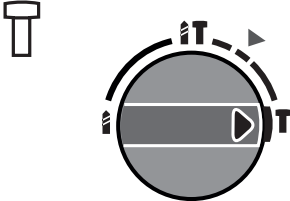

(фиг. 2)

- Режим „Пробиване”

Натиснете освобождаващия бутон и завъртете превключвателя за режимите на работа в положение

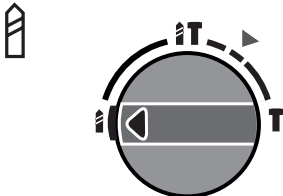

(фиг. 3)

- Режим „Настройка на свредлото”

Натиснете освобождаващия бутон и завъртете превключвателя за режимите на работа в положение



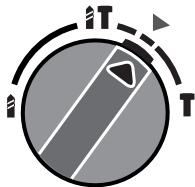

(фиг. 4)

13. Заточване на секачите.

Добре заточените секачи гарантират бърза и безпроблемна работа. Желателно е секачите да се заточват периодично на шмиргел по описаната на фигурата схема:

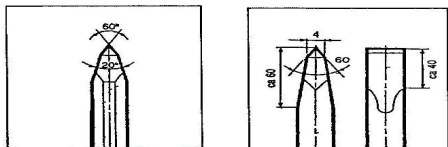

14. Подмяна на контактните четки

Подмяната на контактните четки е манипулация, която може да се извърши свободно и от потребителя, но ако извършвате подобна операция за първи път – не се притеснявайте да се свържете с

оторизиран сервиз за да получите допълнителни инструкции и помощ.

Периодично проверявайте годността на контактуващите четки. За целта развийте капачките на четките. Проверете повърхността на четките ако тя е замърсена или наранена или – подменете четките, ако забележите следи от нагар – свържете се с оторизиран сервиз.

ВНИМАНИЕ! Винаги подменяйте контактните четки само със същия модел четки с които е окомплектована и проектирана!!!

След подмяна на контактните четки с нови, задължително оставете машината да поработи около 15 минути без товар!

ВНИМАНИЕ! За по-дълъг технически живот на вашата машина спазвайте точно указанията на производителя. Преди работа обърнете внимание на техническата характеристика на инструмента и указанията при експлоатация.

17. Поддържане и сервиз.

17.1. Поддържане и почистване.

Преди извършване на каквито и да е дейности по машината изключвайте щепсела от захранващата мрежа.

За да работите качествено и безопасно, поддържайте машината и вентилационните отвори чисти.

При екстремно тежки работни условия се старайте винаги да използвате аспирационна система. Продухвайте вентилационните отвори често и включвайте уреда през дефектнотоков предпазен прекъсвач (FI). При обработване на метали по вътрешността на машината може да се отложи токопроводящ прах. Това може да наруши защитната изолация на машината.

17.2. Допускате ремонта и поддръжката на машината да бъде извършване само от квалифицирани специалисти. Така се гарантира запазване на безопасността на машината. Шарнирно окаченият предпазен кожух трябва да може да се затваря самостоятелно. Затова поддържайте зоната около него чиста.



18. Опазване на околната среда.

С оглед опазване на околната среда машината, допълнителните приспособления и опаковката трябва да бъдат подложени на подходяща преработка за повторното използване на съдържащите се в тях суровини. За облекчаване на рециклирането детайлите, произведени от изкуствени материали, са обозначени по съответен начин. Не изхвърляйте машините при битовите отпадъци! Съгласно

Директивата 2012/19/ЕС относно излезлите от употреба електрически и електронни устройства и утвърждаването и като национален закон машините, които не могат да се използват повече, трябва да се събират отделно и да бъдат подлагани на подходяща преработка за оползотворяване на съдържащите се в тях ценни вторични суровини.

Original instructions' manual

Dear Customer,

Congratulations on the purchase of machinery from the fastest growing brand of electric, gasoline and pneumatic tools - RAIDER. When properly installed and operating, RAIDER are safe and reliable machines and work with them will deliver a real pleasure. For your convenience has been built and excellent service network of 45 service stations across the country.

Before using this machine, please carefully acquainted with these "instructions' manual".

In the interest of your safety and to ensure proper use and read these instructions carefully, including the recommendations and warnings in them. To avoid unnecessary errors and accidents, it is important that these instructions will remain available for future reference to all who will use the machine. If you sell it to a new owner "Instructions' manual" must be submitted along with it to enable new users to become familiar with relevant safety and operating instructions.

Euromaster Import Export Ltd. is an authorized representative of the manufacturer and owner of the trademark RAIDER.

Address: Sofia City 1231, Bulgaria "Lomsko shausse" Blvd. 246, tel 02 934 33 33, 934 10 10, www.raider.bg; www.euromasterbg.com; e-mail: info@euromasterbg.com.

Since 2006 the company introduced the system of quality management ISO 9001:2008 with scope of certification: Trade, import, export and servicing of hobby and professional electrical, mechanical and pneumatic tools and general hardware. The certificate was issued by Moody International Certification Ltd, England.

Technical Data

Parameter	Unit	value
Model	-	RD-HD51
Current	V AC	230
Frequency	Hz	50
Rated power input	W	1050
No-load Speed	min ⁻¹	0-900
Hammer frequency at rated speed	min ⁻¹	5000
Hammer energy per stroke	J	3.4
Max. permissible drilling diameter in steel	mm	13
Max. permissible drilling diameter in wood	mm	32
Max. permissible drilling diameter in concrete	mm	30
Max. permissible drilling diameter with a bit core	mm	68
Sound pressure level LpA	dB	93(A), K _{pA} = 3 dB
Sound power level LwA	dB	104(A), K _{wA} = 3 dB
Vibration emission value of main handle chiseling into concrete a _h	m/s ²	13.4, K = 3.7
Vibration emission value of main handle hammer drilling into concrete a _h	m/s ²	16.3, K = 1.5
Vibration emission value of the auxiliary handle chiseling into concrete a _h	m/s ²	10.6, K = 3.7
Vibration emission value of the auxiliary handle hammer drilling into concrete a _h	m/s ²	12.1, K = 1.5
Protection class	-	II

Depicted elements:

1. On/Off button
2. Switch for operating mode.
3. Button protection against accidental use.
4. "SDS-plus" chuck.
5. Auxiliary handle
6. Reverse

1. Safety Notes. General Power Tool Safety Warnings.

Read all safety warnings and all instructions. Failure to follow the warnings and instructions may result in electric shock, fire and/or serious injury. Save all warnings and instructions for future reference.

- 1.1. Work area safety

- 1.1.1. Keep work area clean and well lit. Cluttered or dark areas invite accidents.

- 1.1.2. Do not operate power tools in explosive atmospheres, such as in the presence of flammable liquids, gases or dust. Power tools create sparks which may ignite the dust or fumes.

- 1.1.3. Keep children and bystanders away while operating a power tool. Distractions can cause you to lose control.

- 1.2. Electrical safety.

- 1.2.1. Power tool plugs must match the outlet. Never modify the plug in any way. Do not use any adapter plugs with earthed (grounded) power tools. Unmodified plugs and matching outlets will reduce risk of electric shock.

- 1.2.2. Avoid body contact with earthed or grounded surfaces, such as pipes, radiators, ranges and refrigerators. There is an increased risk of electric shock if your body is earthed or grounded.

- 1.2.3. Do not expose power tools to rain or wet conditions. Water entering a power tool will increase the risk of electric shock.

- 1.2.4. Do not abuse the cord. Never use the cord for carrying, pulling or unplugging the power tool. Keep cord away from heat, oil, sharp edges and moving parts. Damaged or entangled cords increase the risk of electric shock.

- 1.2.5. When operating a power tool outdoors, use a residual current device (RCD) with a rated residual current of 30 mA or less. Use an extension cord suitable for outdoor use. Use of a cord suitable for outdoor use reduces the risk of electric shock.

- 1.2.6. If operating a power tool in a damp location is unavoidable, use a residual current device (RCD) protected supply. Use of an RCD reduces the risk of electric shock.

- 1.3. Personal safety.

- 1.3.1. Stay alert, watch what you are doing and use common sense when operating a power tool. Do not use a power tool while you are tired or under the influence of drugs, alcohol or medication. A moment of inattention while operating power tools may result in serious personal injury.

- 1.3.2. Use personal protective equipment. Always wear eye protection. Protective equipment such as dust mask, non-skid safety shoes, hard hat, or hearing protection used for appropriate conditions will reduce personal injuries.

- 1.3.3. Prevent unintentional starting. Ensure the switch is in the off-position before connecting to power source, picking up or carrying the tool. Carrying power tools with your finger on the switch or energising power tools that have the switch on invites accidents.

- 1.3.4. Remove any adjusting key or wrench before turning the power tool on. A wrench or a key left attached to a rotating part of the power tool may result in personal injury.

- 1.3.5. Do not overreach. Keep proper footing and balance at all times. This enables better control of the power tool in unexpected situations.

- 1.3.6. Dress properly. Do not wear loose clothing or jewellery. Keep your hair, clothing and gloves away from moving parts. Loose clothes, jewellery or long hair can be caught in moving parts.

- 1.3.7. If devices are provided for the connection of dust extraction and collection facilities, ensure these are connected and properly used. Use of dust collection can reduce dust-related hazards.

- 1.4. Power tool use and care.

- 1.4.1. Do not force the power tool. Use the correct power tool for your application. The correct

power tool will do the job better and safer at the rate for which it was designed.

1.4.2. Do not use the power tool if the switch does not turn it on and off. Any power tool that cannot be controlled with the switch is dangerous and must be repaired.

1.4.3. Disconnect the plug from the power source and/or the battery pack from the power tool before making any adjustments, changing accessories, or storing power tools. Such preventive safety measures reduce the risk of starting the power tool accidentally.

1.4.4. Store idle power tools out of the reach of children and do not allow persons unfamiliar with the power tool or these instructions to operate the power tool. Power tools are dangerous in the hands of untrained users.

1.4.5. Maintain power tools. Check for misalignment or binding of moving parts, breakage of parts and any other condition that may affect the power tool's operation. If damaged, have the power tool repaired before use. Many accidents are caused by poorly maintained power tools.

1.4.6. Keep cutting tools sharp and clean. Properly maintained cutting tools with sharp cutting edges are less likely to bind and are easier to control.

1.4.7. Use the power tool, accessories and tool bits etc. in accordance with these instructions, taking into account the working conditions and the work to be performed. Use of the power tool for operations different from those intended could result in a hazardous situation.

2. ADDITIONAL SAFETY MEASURES



Be extremely careful about hidden under plaster electrical lines, plumbing or gas pipes. Always check the work area (possibly with a metal detector).

WARNING! Do not carry MACHINE holding it by the power cord or GRIP!

OPERATING INSTRUCTIONS

REPLACEMENT of the nozzle.

Attention! Whenever replacing a nozzle check whether Dust cap is not damaged and is in place, otherwise contact your dedicated service.

SDS system is designed to grip more easily and more rapidly changing operating ends of the machine (chisels, drills, etc.). Drill bits are automatically centered at work, this does not affect the accuracy of the breach.

WARNING! NEVER USE OTHER THAN THE SYSTEM TERMINALS SDS - PLUS FREE outlined for this purpose chuck (SDS-PLUS TO CONVENTIONAL)!

3. Insert the tip (not included). Clean carefully tip side contact with the machine, then promazhete with lubricant (it is necessary to reduce friction at work). Get back on the grip release mechanism. Place the mouthpiece in the mouth of grip and rotate it slightly until the drill bit "sink" into a smooth grip. Nozzle lock automatically after a release mechanism to return to the starting position.

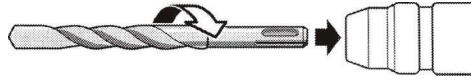
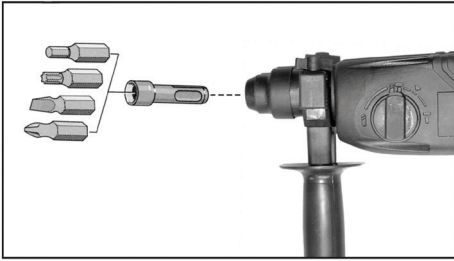

4. Replace drill.

Pull back and release mechanism to hold this position until the download tip.

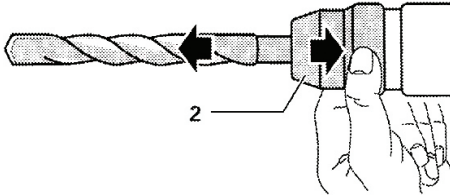

5. Working with conventional nozzles.

The use of different working ends of the system SDS - Plus requires the use of a conventional chuck (not included) mounted on a dedicated spindle (suitable for SDS grip).

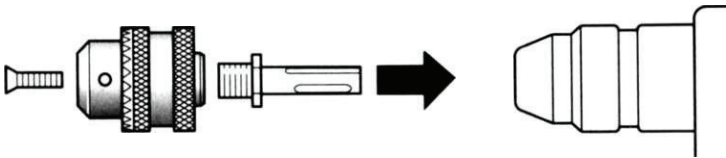

6. Mounting the chuck to grip. (Fig.)

Mounting the chuck is analogous to 1 "attach a conductor"

7. Installing the plug on conventional chuck (pre-set !!!).

Fix a stationary ring of the chuck and loosen front moving part while the nozzle hole is wide enough to allow freedom to put the desired tip. After inserting the nozzle back to tighten the chuck moving part while locking tip. Make sure the nozzle is tight as well pull it along the axis of the machine.

8. Removing the tip of a conventional chuck (pre-set !!!).

Fix the ring loosen the chuck stationary front, while the chuck holes become large enough to allow freedom to remove the nozzle.

9. Turn the machine.

On - Press power trigger (poz.A)

Off - Free electric trigger (poz.A)

10. Auxiliary handle.

WARNING! Udarniyat breaker RD-HD03 is equipped with a protective system in wedge or pinch the working tip during operation. However, it is unacceptable use of instruments without MOUNTED HANDLE MORE!

Auxiliary handle (poz.B) allows safe and stable operation. Setting the position you need done lightly, simply unscrew the handle, place it in the desired position and retighten.

11. Depth.

With the help of depth akutratno can adjust the depth of the bores.

12. Modes of operation.

WARNING! NEVER change the behavior AT WORK THE MACHINE!

- Mode "Hammer drilling"

Press the release button and turn the switch operating modes into position

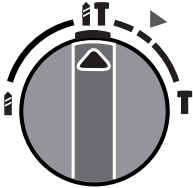

(fig.1)

- Mode "Chiselling"

Press the release button and turn the switch operating modes into position

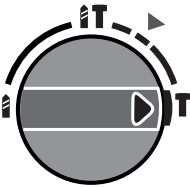

(fig. 2)

- Mode "Drilling"

Press the release button and turn the switch operating modes into position

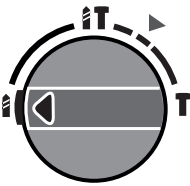

(fig. 3)

- Mode "Setting the drill"

Press the release button and turn the switch operating modes into position

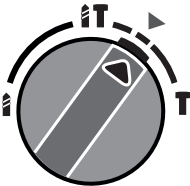

(fig. 4)

13. Sharpening chisels.

Sharp chisels ensure fast and smooth operation. It is desirable to sharpen chisels on the grinder periodically in a scheme described in the figure:

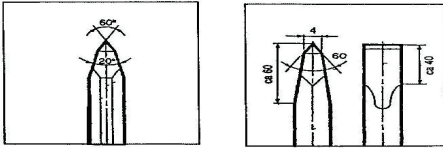

14. Replacing the wiper

Replacement of the wiper is a manipulation that can be done freely by the user, but if you perform a similar operation for the first time - do not hesitate to contact authorized service center to receive further instructions and help.

Periodically check on godnosta interacted brushes. To do this unscrew brush caps (poz.9). Check the surface of the brush if it is dirty or damaged or - replace brushes if you notice traces of soot - contact an authorized service center.

WARNING! Always replace wiper only model with the same brush that is designed and equipped!
After replacing with new wiper necessarily leave the machine to work about 15 minutes without load!

WARNING! For longer technical life of your machine, follow the instructions of the manufacturer. Before working note of the technical characteristics of the instrument and instructions for use.

15. Maintenance and Service.

15.1. Maintenance and Cleaning.

Before any work on the machine itself, pull the mains plug.

For safe and proper working, always keep the machine and ventilation slots clean.

In extreme conditions, always use dust extraction as far as possible. Blow out ventilation slots frequently and install a residual current device (RCD). When working metals, conductive dust can settle in the interior of the power tool. The total insulation of the power tool can be impaired.

15.2. Have maintenance and repair work performed only by qualified specialists. In this manner, it can be ensured that the safety of the power tool is maintained.

The retracting blade guard must always be able to move freely and retract automatically. Therefore, always keep the area around the retracting blade guard clean.



16. Disposal.

The machine, accessories and packaging should be sorted for environmental-friendly recycling. The plastic components are labelled for categorized recycling. Do not dispose of power tools into household waste! According the European Guideline 2012/19/EU for Waste Electrical and Electronic Equipment and its implementation into national right, power tools that are no longer usable must be collected separately and disposed of in an environmentally correct manner.

Stimate prieten,

Felicitări pentru achiziționarea unui ciocan rotopercutor de la marca cu cea mai rapidă creștere pe scule electrice și pneumatice - Raider . Cu o instalare și operare corectă , produsele Raider sunt echipamente sigure , fiabile și lucrul cu ele vă va oferi o adevărată plăcere . Pentru confort și servicii excelente am construit o rețea de service-uri pe întreg teritoriul țării.

Înainte de a utiliza acest produs , vă rugăm să citiți cu atenție “manualul de utilizare ”. În interesul siguranței și pentru a asigura utilizarea corectă , citiți cu atenție aceste instrucțiuni , inclusiv recomandările și avertismentele pentru ele . Pentru a evita greșelile inutile și accidentele , este important ca aceste instrucțiuni să rămână disponibile pentru referințe viitoare tuturor celor care vor utiliza aparatul . Dacă vindeți produsul “manualul de utilizare ” trebuie predat noului proprietar , astfel încât acesta să fie familiarizat cu măsurile de siguranță și instrucțiunile de utilizare. “Euromaster Import Export” SRL este un reprezentant autorizat al producătorului și proprietar al marcii Raider. Adresa companiei este Sofia 1231, B-dul “Lom Road” 246, tel 02 934

33 33 934 10 10, www.raider.bg; www.euromasterbg.com, e-mail: info @ euromasterbg. com Începând cu anul 2006, compania a introdus un sistem de management al calității ISO 9001:2008 de certificare cu domeniul de aplicare: instrumente de comerț, import, export și de servicii profesionale și hobby electrice, pneumatice și de putere și hardware-ul general. Certificatul a fost emis de către Moody International de Certificare Ltd, Anglia.

Date tehnice

parametru	unitate	valoare
Număr de identificare	-	RD-HD51
Tensiune nominală	V AC	230
Frecvență	Hz	50
Putere nominală	W	1050
Turație la mersul în gol	min ⁻¹	0-900
Rata de impact maxim	min ⁻¹	5000
Energie derivat accident vascular cerebral maxim singur	J	3.4
Găuri maxim de foraj din oțel	mm	13
Găuri cu diametrul maxim în lemn	mm	32
Găuri în beton cu diametrul maxim	mm	30
Găuri maxim de foraj din granit	mm	68
Max. diametrul de găurire admisibil cu un miez de biți	mm	93(A), K _{PA} = 3 dB
Nivelul de presiune acustică L _{PA}	dB	104(A), K _{WA} = 3 dB
Nivelul puterii sonore L _{WA}	dB	13.4, K = 3.7
Nivelul de vibrații un mâner principal atunci când rupere de beton	m/s ²	16.3, K = 1.5
Nivelul de vibrații un mâner principal atunci când găurire în beton	m/s ²	10.6, K = 3.7
Nivelul de vibrații un mânerul auxiliar atunci când rupere de beton	m/s ²	12.1, K = 1.5
Clasa de protecție	-	II

Elemente prezentate:

1. Buton pornit / oprit
2. Comutați pentru modul de funcționare.
3. Protecția butonului împotriva utilizării accidentale.
4. Mandrina SDS-plus.
5. Mâner auxiliar
6. Înapoi

1. Instrucțiuni generale pentru funcționarea în siguranță.

Citiți cu atenție toate instrucțiunile. Nerespectarea acestora poate provoca șocuri electrice, incendii și / sau vătămări grave. Păstrați aceste instrucțiuni într-un loc sigur

1.1. Protecția zonei de lucru.

1.1.1. Pastrati zona de lucru curate si bine iluminata. Iluminarea necorespunzatoare poate contribui la aparitia accidentelor.

1.1.2. Nu folosiți mașina într-un mediu cu pericol sporit de explozie, în apropiere de lichide inflamabile, gaze sau pulberi. În timpul funcționării, mașina poate crea scântei care pot aprinde praful sau vaporii.

1.1.3. Tineti copiii si trecatorii la o distanta sigura in timp ce lucrați cu ciocanul rotopercutor. Daca atentia dvs. Este distrasa, este posibil sa pierdeti controlul asupra acestuia.

1.2. Masuri de siguranta atunci cand se lucreaza cu electricitate.

1.2.1. Stecherul incarcatorului trebuie să se potrivească cu priza. În nici un caz nu este permis sa modificati stecherului. Cu ajutorul unor cuple originale si prize de current reduceti riscul de electrocutare..

1.2.2. Evitati contactul cu corpurile impamantate de ex. Tevi, incalzitoare, sobe si frigidere. In acesta situatie riscul de electrocutare este mai mare. Protejati-va burghiul impotriva ploii si umiditatii. Patrunderea apei in ciocanul rotopercutor creste riscul de electrocutare.

1.2.3. Protejați aparatul de la ploaie si umiditate. De penetrare a apei în mașină crește riscul de electrocutare.

1.2.4. Nu utilizati cablul de alimentare in scopuri pentru care nu este destinat. Protejati cablurile impotriva caldurii, lubrifierii sau atingerii marginilor ascutite sau a partilor mobile ale uneltei. Cablurile deteriorate sau rasucite cresc riscul de electrocutare.

1.2.5. Când lucrați în exterior, cuplatii mașina numai la instalații echipate cu comutator electric " Fi" RCD (dispozitiv de curent rezidual). RCD nu trebuie să depășească 30 mA. Atunci când este necesar utilizarea prelungitorului , nu uitați să folosiți unul corespunzător de până la 15 m, secțiunea 1.5 mm². Cablul de prelungire trebuie să fie desfăcut . Utilizați un prelungitor adecvat pentru utilizare în exterior. Utilizarea unui cablu adecvat pentru utilizare în exterior reduce riscul de electrocutare.

1.2.6. Dacă este inevitabilă utilizarea unei scule electrice într-o locație umedă, utilizați o sursă protejată de dispozitiv de curent rezidual (RCD). Utilizarea unui dispozitiv RCD reduce riscul de electrocutare.

1.3. Pentru o utilizare sigura.

1.3.1. Concentrați-vă, urmăriți acțiunile cu atenție și acționați cu prudență și in mod responsabil. Nu utilizați ciocanul rotopercutor, când sunteți obosit sau sub influența medicamentelor, alcoolului sau narcoticelor. Un moment de distragere a atenției cand lucrați cu ciocanul rotopercutor poate provoca vătămări extrem de grave.

1.3.2. Lucrați cu imbracaminte de lucru de protectie si intodeauna cu ochelari de protectie. Utilizarea echipamentului de protectie, cum ar fi mastile respiratorii, incaltamintea bine inchisa, casca de protectie si amortizoare de zgomot (protective auditive), reduce riscul de accident.

1.3.3. Evitati pericolul de apasare accidentala a intrerupatorului. Inainte de a conecta stecherul la rețeaua de alimentare asigurati-va ca, comutatorul de declansare este in pozitia "oprit". Daca, atunci cand transportati ciocanul rotopercutor, tineti degetul pe intrerupator se poate produce un accident

1.3.4. Înainte de a porni ciocanul rotopercutor, asigurați-va ca ați scos toate accesoriile

1.3.5. Evitați pozițiile nefirești ale corpului. Lucrați într-o poziție stabilă și pastrați-va echilibrul. Puteți controla ciocanul rotopercutor mai bine și mai sigur dacă apar situații neașteptate.

1.3.6. Lucrați cu haine adecvate. NU lucrați cu îmbracaminte largă sau bijuterii. Pastrați-va parul, hainele și manusile la o distanță sigură de unitățile rotative ale ciocanului rotopercutor. Îmbracaminte largă și parul lung pot fi prinse în mandrina.

1.3.7. Dacă este posibil, să utilizați un sistem de aspirație externă, asigurați-vă că acesta este pornit și funcționează corect. Utilizarea sistemului de aspirație reduce riscurile datorate prafului de evacuare la locul de muncă.

1.4. Manevrați și folosiți cu grijă sculele electrice.

1.4.1. Nu forțați scula electrică. Utilizați scula electrică corectă pentru aplicația dvs. Instrumentul electric corect va face treaba mai bună și mai sigură la viteză pentru care a fost proiectat.

1.4.2. Nu utilizați scula electrică dacă întrerupătorul nu îl pornește și nu îl acționează. Orice scule electrice care nu pot fi pornite sau oprite sunt periculoase și trebuie reparate.

1.4.3. Înainte de a modifica setările ciocanului rotopercutor, pentru a înlocui instrumentele și dispozitivele auxiliare sau dacă nu îl utilizați o perioadă îndelungată, scoateți fișa din rețeaua de alimentare. Această măsură elimină pericolul declanșării necorespunzătoare a ciocanului.

1.4.4. Pastrați ciocanul rotopercutor în locuri care nu sunt la îndemana copiilor. Nu lăsați să fie folosit de persoane care nu sunt familiarizate cu modul de lucru și nu au citit aceste instrucțiuni. Când este în mâinile unor utilizatori neexperimentați, ciocanul poate fi extrem de periculos.

1.4.5. Utilizați cu atenție ciocanul rotopercutor. Verificați dacă unitățile mobile funcționează impecabil, dacă există elemente deteriorate sau care distorsionează sau modifică funcțiile acestuia. Înainte de a utiliza ciocanul rotopercutor, asigurați-vă că piesele deteriorate sunt reparate. Multe accidente sunt cauzate de unelte și aparate electrice necorespunzătoare

1.4.6. Păstrați instrumentele de tăiere bine ascuțite și întotdeauna curățate. Uneltele de tăiat bine întreținute, cu muchii ascuțite, au o rezistență mai mică și o ușurință în lucrul cu acestea..

1.4.7. Utilizați ciocanul rotopercutor, accesoriile, sculele de lucru etc., conform instrucțiunilor producătorului. În acest sens, trebuie să se respecte condițiile specifice de operare. Folosirea ciocanului rotopercutor în alte aplicații decât cele recomandate de producător mărește riscul accidentelor.

2. MĂSURI SUPLIMENTARE DE SIGURANȚĂ



Fiiți foarte atenți la liniile electrice, la conductele de gaz ascunse sub tencuială. Verificați întotdeauna zona de lucru (dacă este posibil cu un detector de metale).

ATENȚIE! Nu transportați ciocanul rotopercutor ținându-l de cablul de alimentare sau GRIP!

INSTRUCȚIUNI DE OPERARE

Schimbarea accesoriilor

Atenție! Ori de câte ori faceți o onlocuire verificați dacă capacul de protecție al mandrinei nu este deteriorat, în caz contrar contactați o unitate de service.

Sistemul SDS este proiectat pentru schimbarea rapidă a accesoriilor cu care funcționează rotopercutorul (dalti, spirale). Burghiile sunt blocate automat în momentul prinderii.

ATENȚIE! NU utilizați alt sistem decât TERMINALELE SDS - PLUS confecționate în acest scop, mandrina (SDS-PLUS LA convențională)!

3. Folosirea accesoriilor (nu sunt incluse). Curatati cu grija accesoriile pe aprtea cu care intra in contact cu mandrina, apoi lubrifiați-o (este necesar pentru a reduce frecarea in timpul functionarii). Trageți de mecanismul de prindere. Asezati accesoriul in orificiul de prindere si rotiti usor pana cand acesta intra in mandrina. Accesoriul este blocat automat dupa ce mecanismul de blocare este readus in pozitia de initiala.

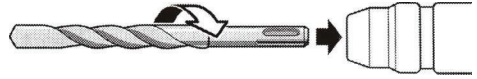
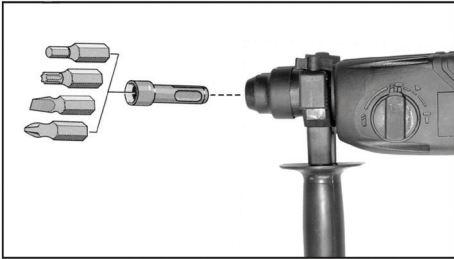

4. Scoaterea accesoriilor.

Trageți mecanismul de prindere și mențineți-l în această poziție pana cand accesoriul se elibereaza din acesta .

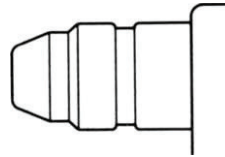
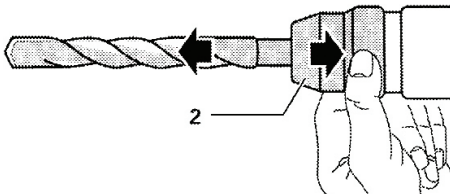

5. Lucrul cu accesorii conventionale.

Pentru utilizarea altor accesorii de operare deact sistemul SDS PLUS, este necesar sa folositi o mandrina conventionala(nu este furnizata) montata pe un ax special(adaptat oentru prinderea SDS)

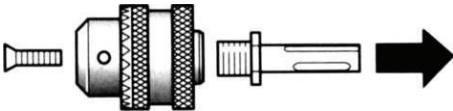

6. Montarea mandrinei pentru prindere. (Fig. C)

Montarea Mandrinei este analog la 1 "a atașa un conductor"

7. MONTarea accesoriilor in mandrina conventionala(presetata). Fixati bine inelul mandrinei si slabiti partea mobila frontala pana cand permite accesoriului sa intre pe pozitie. Dupa introducere strangeti mandrina pana la fixarea acestuia.

8. Demontarea accesoriilor de la mandrina conventionala(presetata!!!). Fixati inelul mandrinei slabind usor partea frontala pana cand gaura mandrinei devine suficient de larga pentru a permite scoaterea accesoriului.

9. Porniți aparatul.

La - putere de declanșare presă (poziția A)

Off - gratuit ce electric de declanșare (poziția A)

10. Manerul auxiliar.

ATENȚIE! Masina este echipata cu un sistem de protectie la strangerea sau fixarea accesoriilor in timpul functionarii. Cu toate acestea . nu este indicat sa folositi ciocanul rotopercutor fara manerul suplimentar. Acesta permite o utilizare mai sigura si mai stabila. Montarea acestuia se face cu usurinta, desurubati pur si simplu manerul, puneti-l in pozitia dorita si strangeti-l din nou.

11. Adâncimea.

Cu ajutorul indicatorului de adancime, adancimea orificilor poate fi ajustata..

12. Moduri de funcționare.

ATENȚIE! NU schimba modul de operare in timp ce ciocanul rotopercutor functioneaza!

- Modul "De foraj"

Apăsăți butonul de eliberare și rotiți comutatorul de mod în poziția

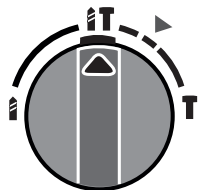

(fig.1).

- Modul "Demolare": Apăsăți butonul de eliberare și rotiți comutatorul de mod în poziția

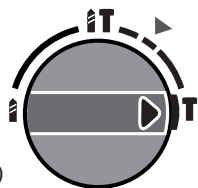

(fig. 2)

- Modul "Gaurit": Apăsăți butonul de eliberare și rotiți modurile de funcționare de comutare în poziția

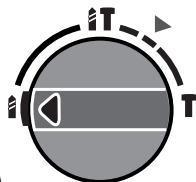

(fig. 3)

- Modul "Setarea burghiu": Apăsăți butonul de eliberare și rotiți comutatorul de mod în poziția

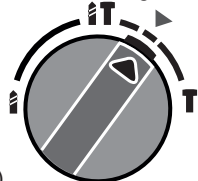

(fig. 4)

13.13. Ascutitul dălților.

Daltile bine ascutite functioneaza rapid si fara probleme. Este de dorit ca Daltile sa fie ascutite periodic in conformitate cu schema de mai jos:

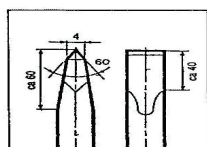
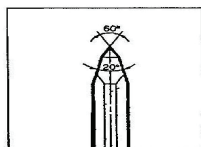

14. Înlocuirea periilor de contact

Înlocuirea periilor de contact poate fi făcută liber de către utilizator, dar dacă faceți acest lucru pentru prima dată, nu ezitați să contactați centrul de service autorizat pentru instrucțiuni suplimentare și ajutor. Verificați periodic periile de contact. Pentru a face acest lucru, deșurubați capacele periei. Verificați suprafața periilor dacă acestea sunt murdare sau deteriorate sau - înlocuiți periile dacă observați urme - contactați un centru de service autorizat.

ATENȚIE! Întotdeauna înlocuiți periile de contact cu același model de perii complete și proiectate!

După înlocuirea periilor de contact cu cele noi, permiteți întotdeauna utilajului să funcționeze timp de aproximativ 15 minute fără sarcină!

ATENȚIE! Pentru o durată mai lungă de viață a mașinii dvs., urmați instrucțiunile producătorului. Înainte de a lucra, acordați atenție caracteristicilor tehnice și instrucțiunilor de utilizare ale instrumentului.

15. Întreținere și service.

15.1. De întreținere și curățare.

Înainte de a efectua schimbări la mașina deconectați sursa de alimentare.

pentru a lucra bine și în siguranță, mențineți mașina și deschiderile de ventilare curate. În condiții de funcționare extrem de grele, încercați întotdeauna să utilizați un sistem de aspirație. Spălați frecvent găurile de ventilație și conectați aparatul printr-un întrerupător de siguranță (FI).

15.2 Permiteți reparația și întreținerea aparatului numai de către specialiști calificați. Acest lucru asigură menținerea siguranței mașinii. Manșonul de protecție articulată trebuie să fie capabil să se închidă automat. Așadar, păstrați zona curată.



16. Protecția Mediului.

Pentru a proteja mediul, echipamentele, accesoriile și ambalajele trebuie supuse unui tratament adecvat pentru reutilizarea materiilor prime conținute în acestea.

Pentru a ușura reciclarea, piesele din materiale artificiale sunt etichetate corespunzător. Nu aruncați mașina la deșeurile menajere! În conformitate cu Directiva 2012/19/EU privind dispozitivele electrice și electronice scoase din uz și validarea și ca legislație națională, echipamentele care nu mai pot fi utilizate trebuie să fie colectate separat și supuse unei prelucrări corespunzătoare pentru

recuperarea deșeurilor conținute materii prime secundare valoroase.

Почитувани корисници,

Честитки за купување на машина од најбрзо растечкиот бренд за електрични, бензински и пневматски алатки - RAIDER. Со правилна инсталација и работење, RAIDER е сигурна и сигурна машина, а работењето со него ќе ви донесе вистинско задоволство. За ваша погодност, постои одлична сервисна мрежа со 45 сервисни станици низ целата земја.

Пред да ја користите оваа машина внимателно прочитајте го ова “Упатство за употреба”.

Заради вашата безбедност и за да се обезбеди правилна употреба, внимателно прочитајте ги овие упатства, вклучувајќи ги препораките и предупредувањата во неа. За да се избегнат непотребни грешки и инциденти, важно е овие упатства да останат достапни за понатамошно упатување на секој кој ќе ја користи машината. Ако го продадете на нов сопственик, “Упатството за употреба” мора да му се предаде на новиот сопственик, така што новиот корисник е запознаен со соодветните безбедносни мерки и упатства за работа.

“Euromaster Import Export” Ltd е овластен претставник на производителот и сопственикот на трговската марка RAIDER. Адресата на раководството на компанијата е во Софија 1231, бул. Ломско шосе 244, тел 02934 33 33, 934 10 10, www.raider.bg; www.euromasterbg.com; e-mail: info @ euromasterbg.com.

Од 2006 година компанијата го вовеле системот за управување со квалитет ISO 9001: 2008 со опсег на сертификација: трговија, увоз, извоз и сервисирање на професионални и хоби електрични, пневматски и механички алатки и општ хардвер. Сертификатот е издаден од Moody International Certification Ltd, Англија.

ТЕХНИЧКИ ПОДАТОЦИ

параметър	мерна единица	вредност
Модел	-	RD-HD51
Напон	V AC	230
Номинална фреквенција	Hz	50
Мокност	W	1050
Број на вртежи во празен од	min ⁻¹	0-900
Максимална фреквенција на ударите	min ⁻¹	5000
Максимална енергија на единичен удар	J	3.4
Максимален дијаметар на дупки во челик	mm	13
Максимален дијаметар на дупки во дрво	mm	32
Максимален дијаметар на дупки во бетон	mm	30
Максимален дијаметар на дупки со отвор	mm	68
Ниво на звучен притисок L_{PA}	dB	93(A), $K_{PA} = 3$ dB
Ниво на звучен моќност L_{WA}	dB	104(A), $K_{WA} = 3$ dB
Ниво на вибрации на главната рачка при къртене на бетон	m/s ²	13.4, K = 3.7
Ниво на вибрации на главната рачка при дупчење во бетон	m/s ²	16.3, K = 1.5
Ниво на вибрации на помошна рачка при къртене на бетон	m/s ²	10.6, K = 3.7
Ниво на вибрации на помошна рачка при дупчење во бетон	m/s ²	12.1, K = 1.5
Класа на заштита на изолацијата	-	II

Прикажани елементи:

- 1. Почетен прекинувач**
- 2. Прекинувач на режимот на работа**
- 3. копче за ненамерно**
- 4. “СДС-плус” чак**
- 5. Помошна рачка**
- 6. Лево / десно ротација**

1. Општи упатства за безбедна работа.

Внимателно прочитајте ги сите упатства. Непочитувањето на доведен подолу инструкции може да доведе до струен удар, пожар и / или тешки повреди. Чувајте овие упатства на сигурно место.

1.1. Безбедност на работното место.

1.1.1. Одржувајте работното место чисто и добро осветлено. Неред и недоволната осветлување може да помогне за појавата на несреќа.

1.1.2. Не работете со машината во средина со зголемена опасност од појава на експлозија, во близина на лесно запаливи течности, гасови или прав материјали. За време на работа во машините се одделат искри кои можат да запалат прав материјали или пари.

1.1.3. Држете деца и странични лица на безбедно растојание додека работите со машината. Ако вниманието се пренасочени, може да изгубите контролата над машината.

1.2. Безбедност при работа со електрична струја.

1.2.1. Приклучокот на машината треба да биде соодветен за користење контакт. Во никој случај не се до пушта изменат на конструкцијата на приклучокот. Кога работите со занулени електрични, не користете адаптери за приклучокот. Користењето на оригинални приклучоци и контакти намалува ризикот од настанување на струен удар.

1.2.2. Не допирајте на телото до заземени тела, на пр. цевки, апарати, печки и фрижидери. Кога телото е заземено, ризикот од појава на електричен удар е поголем.

1.2.3. Заштитете ја вашата машина од дожд и влага. Навлегување на вода во машината зголемува опасноста од струен удар.

1.2.4. Не користете кабелот за целите за кои тој не е предвиден, на пр. за да носите машината за кабелот или да ја извадите приклучокот од штекерот. Заштитете го кабелот од загревање, измрсување, контакт со остри рабови или подвижни единици на други машини. Оштетени или извртени жици го зголемуваат ризикот од појава на електричен удар.

1.2.5. Кога работите на отворено, вклучувајте машината само во инсталации опремени со електрични прекинувач Fi (прекинувач за заштитна исклучување со дефектнотокова заштита), а струјата на утечка, во кој се активира ДТЗ треба да биде не повеќе од 30 mA. Користете само удължителни, погодни за работа на отворено. Употребата на удължител наменет за работа на отворено, го намалува ризикот од настанување на струен удар.

1.2.6. Ако е потребно користење на машината во влажна средина, користете заштитен прекинувач за утечни струен. Употребата на заштитен прекинувач за утечни струен намалува ризикот од појава на електричен удар.

1.3. Безбеден начин на работа.

1.3.1. Бидете концентрирани, следете ги внимателно своите постапки и постапувајте внимателно и разумно. Не користете машината кога сте уморни или под влијание на дроги, алкохол или наркотични лекови. Еден миг расеаност при работа со машина може да има за последица исклучително тешки повреди.

1.3.2. Работете со безбедносните работна облека и секогаш со заштитни очила. Носењето на соодветни за користење машина и работат лични заштитни средства, како респираторна маска, здрави цврсто затворени чевли со стабилен закачам, заштитен шлем или шумозаглушители (антифони), го намалува ризикот од настанување на несреќа.

Избегнувајте опасноста од вклучување на машината ненамерно. Пред да го вклучите приклучокот бидете сигурни дека лансирни прекинувач е во положбата “исклучено”. Ако, кога носите машината, држите прстот на лансирни прекинувач, постои опасност од настанување на несреќа.

1.3.4. Пред да го вклучите машината, бидете сигурни дека сте отстранети од неа сите помошни алатки и вилушкасти клучеви. Помошен инструмент, заборавен на вртливо единица, може да

предизвика повреди.

1.3.5. Избегнувајте неприродни положби на телото. Работете во стабилна положба на телото и во секој момент одржувајте рамнотежа. Така ќе можете да го контролирате машината подобро и побезбедно, ако се појави неочекувана ситуација.

1.3.6. Работете со соодветна облека. Не работете со широки облека или накит. Држете косата, облеката и ракавици на безбедно растојание од ротирачки единици на машините. Широките облека, украсите, долгите коси можат да бидат захванати и Тогаш од ротирачки единици.

1.3.7. Ако е можно користење на надворешна аспирационна систем, бидете сигурни дека таа е вклучен и функционира исправно. Употребата на аспирационна систем намалува ризиците поради сепарација при работа прав.

1.4. Грижливо однос кон машините.

1.4.1. Не преоптоварување машината. Користете машините само според нивната намена. Ќе работите подобро и побезбедно кога користите соодветна машина во дефинираниот од производителот опсег на оптоварување.

1.4.2. Не користете машина, чии краен прекинувач е оштетен. Машина која не може да се исклучите и по предвидениот од производителот начин, е опасна и треба да се поправи.

1.4.3. Пред да промените прилагодувањата на машината, да ги замени работни алатки и дополнителни средства, како и кога подолго време нема да ја користите машината, исклучете го приклучокот за напојување мрежа. Оваа мерка отстранува опасноста од активирање на машината ненамерно.

1.4.4. Чувајте машините на места каде што не можат да бидат постигнати од деца. Не дозволувајте тие да се користи од лица кои не се запознаени со начинот на работа со нив и не се прочитале овие упатства. Кога се во рацете на неискусни корисници машините можат да бидат исклучително опасни.

1.4.5. Одржувајте машините си однесувате. Проверувајте дали подвижните единици функционираат беспрекорно, дали не магии, дали има скршени или оштетени детали, кои го кршат или менуваат функциите на машината. Пред да користите машината Проверете дали оштетени детали да бидат поправени. Многу од работните несреќи се должат на лошите одржувани машини и апарати.

1.4.6. Одржувајте сечење алатки секогаш добро острење и чисти. Добро поддржаните сечење со остри рабови имаат помалку отпор и со нив се работи полесно.

1.4.7. Користете машините, дополнителни средства, работните алатки, итн, според упатствата на производителот. При тоа се усогласат и со конкретните работни услови и операции кои треба да ги завршите. Употребата на машини за различни од оние утврдени од производителот апликации зголемува опасноста од настанување на несреќа.

2. ДОПОЛНИТЕЛНИ МЕРКИ ЗА БЕЗБЕДНОСТ



Бидете исклучително внимателни за скриени под малтерот електрични патеки, молк или цевки за гас. Секогаш проверувајте работната површина (по можност со детектор за метал).

ВНИМАНИЕ! Пренесувајте МАШИНА Држете Ш за вклучување КАБЕЛ ИЛИ почна!

УПАТСТВА ЗА УПОТРЕБА Замена на ДОДАТОЦИ.

Внимание! Секогаш кога подменяте приклучок проверувајте дали прахозащитната капаче не е

повредена и е на своето место, инаку контактирајте со специјализиран сервис.

SDS системот за фат е дизајниран за повеќе леснотија и побрзо менувајте на работните црева од машината (секачи, свредла, итн.) Свредлата се центрираше автоматски за време на работа, тоа не афектира точноста на пробивот.

ВНИМАНИЕ! НИКОГАШ НЕ КОРИСТЕТЕ црева РАЗЛИЧНИ ОД СИСТЕМОТ SDS - PLUS БЕЗ пропишани за таа цел ПАТРОННИК (SDS-PLUS ТО конвенционални)!

3. Поставување на приклучок. Исчистете внимателно грлото кај земјата контакт со машината, и потоа го промажете со течност (неопходно е да се намали триењето за време на работа). Преземете назад ослободување механизам на фат. Ставете го грлото во отворот на фат и свртете го малку додека свредлото “потоне” непречено во фат. Грлото се заклучува автоматски после враќање за ослободување механизам во првобитната положба.

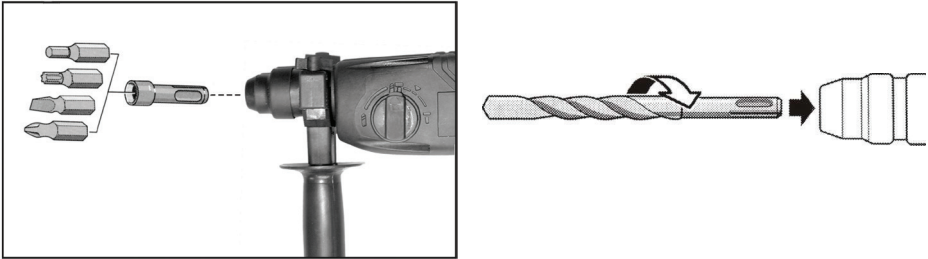

4. Превземање на млазницата.

Повлечете ја рачката назад и држете го во таа положба додека преземете додатокот.

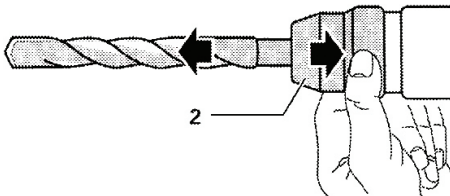

5. Работа со конвенционални додатоци.

За користење на работни додатоци различни од системот SDS - Plus се наметнува употребата на конвенционалните чак монтиран на специјализиран вретено (опремена за SDS фат).

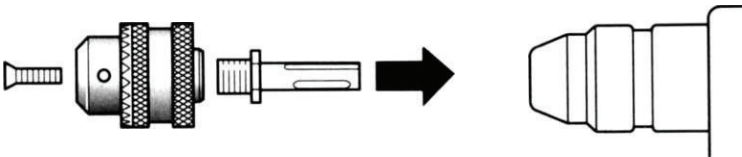

6. Монтирање на патронника кон почна.

(Фиг.С)

Монтирањето на патронника е исто како став 1 “Вметнување на ДОДАТОЦИ”

7. Монтирање на приклучок во конвенционалниот патронник (претходно поставен !!!).

Заглавете прстенот на патронника неподвижна и олабавете предниот подвижна дел, додека отворот за грлото е доволно широк за да се овозможи слободно да го саканиот приклучок.

По, ставете грлото стегнете назад подвижниот дел на патронника додека фиксирате грлото.

Проверете дали цревото е добро концизен како повлечете ја малку по оската на машината.

8. Демонтирање на приклучок од конвенционалниот патронник (претходно поставен !!!).
Заглавете прстенот на патронника неподвижна олабавете предниот додека отворот на патронника стане доволно широк за да се овозможи слободно да извадите цревото.

9. Вклучување и исклучување на машината.

ВКЛУЧУВАЊЕ - Притиснете електрични чкрапалото (поз.А)

ИСКЛУЧУВАЊЕ - Ослободете електричниот чкрапалото (поз.А)

10. Дополнителни рачка.

ВНИМАНИЕ! Акценти къртач RD-HD03 е опремен со заштитен систем во магии или штипнување на работниот приклучок за време на работа. Сепак е недозволиво КОРИСТЕЊЕ НА Алатки БЕЗ монтира Рачка!

Дополнителната рачка (поз.В) ви овозможува сигурна и стабилна работа. Поставувањето на потребната Ви позиција се врши лесно, едноставно одвртете рачката, ставете ја во саканата положба и затегнете повторно.

11. Дълбокомер.

Со помош на дълбокомера акутратно може да се регулира длабочината на дупки.

12. Режими на работа.

ВНИМАНИЕ! НИКОГАШ НЕ ИЗМЕНИ НА РАБОТАТА ЗА ВРЕМЕ НА РАБОТА НА машина!

- Режим "удар дупчење"

Притиснете го копчето за ослободување и свртете го прекинувачот за режимите на работа во

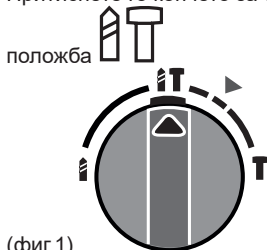

(фиг.1).

- Режим "Къртене"

Притиснете го копчето за ослободување и свртете го прекинувачот за режимите на работа во

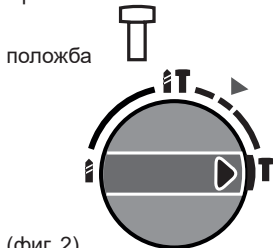

(фиг. 2)

- Режим "Дупчење"

Притиснете го копчето за ослободување и свртете го прекинувачот за режимите на работа во

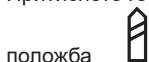

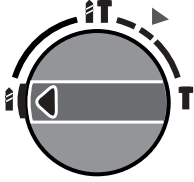

(фиг. 3)

- Режим "Поставување на дупчалки"

Притиснете го копчето за ослободување и свртете го прекинувачот за режимите на работа во

положба

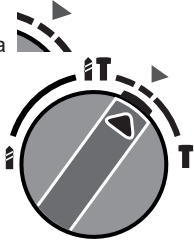

(фиг. 4)

13. Острење на секачите.

Добро острење секачи гарантираат брза и лесна работа. Пожелно е секачите да се острење периодично на запчаници по опишана на сликата шема:

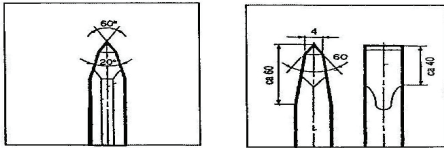

14. Замена на контактните четки

Замената на контактните четки е манипулација, која може да се изврши слободно и корисникот, но ако извршувате слична операција за прв пат - не грижете се да се поврзете со овластен сервис за да добиете дополнителни инструкции и помош.

Повремено проверувајте годноста на контактираат четки. За таа цел извртете капачињата на четките (поз.9). Проверете поврхноста на четките ако е загадена или повредена или - Заменете четките ако забележите траги од гареж - контактирајте со овластен сервис.

ВНИМАНИЕ! Секогаш подменяјте контактните четки само со истиот модел четки со кои е окомплектована и дизајниран!

По замена на контактните четки со нови, задолжително оставете ја машината да поработите околу 15 минути без товар!

ВНИМАНИЕ! За подолг технички живот на вашата машина почитувајте точно упатствата на производителот. Пред работа да обрнат внимание на техничките карактеристики на инструментот и упатствата работа.

15. Одржување и сервис.

15.1. Одржување и чистење.

Пред вршење на какви било активности на машината исклучете го приклучокот за напојување мрежа.

За да работите квалитетно и безбедно, чувајте машината и отворите за вентилација чисти.

При екстремно тешки работни услови се обидете секогаш да користите аспирационна систем. Дува отворите за вентилација често и вклучувајте уредот во дефектнотоков безбедносен

прекинувач (FI). При обработка на метали во внатрешноста на машината може да се одложи токопровеждач прав. Ова може да наруши заштитната изолација на машината.

15.2. Дозволувајте поправка и одржување на машината да биде извршување само од обучен персонал. Така се гарантира зачувување на безбедноста на машината.

Склоп со превртена табличка обесена заштитен куќиште треба да може да се затвора самостојно. Затоа чувајте го пределот околу него чиста.



16. Заштита на животната средина.

Со цел заштита на животната средина машината, дополнителни средства и амбалажата мора да подлежат на соодветна обработка за повторна употреба на содржани во нив суровини. За олеснување на рециклирањето деталите произведени од вештачки материјали се означени на соодветен начин. Не фрлајте машините во отпад! Според Директивата 2012/19/EU за излезете од употреба електрични и електронски уреди и утврдувањето и како национален закон машините, кои не можат да се користат повеќе, треба да се собираат

одделно и да бидат подложени на соодветна обработка за обновување на содржани во нив секундарни суровини.

SR
Originalno uputstvo za upotrebu

Poštovani korisnici,

Честитамо на куповини машине од најбрже растућих брендова, бензина електричне и пнеуматске алате - Раидер. Уз правилну инсталацију и рад, Раидер су сигурне и поуздане машине и рад са њима ће вам дати право задовољство. За ваш погодност изграђен и одлична сервисна мрежа са 45 услуге у целој земљи.

Пре употребе ову машину, молимо вас да пажљиво прочитате са овим “упутству”.

У интересу безбедности и осигура њено правилно коришћење, пажљиво прочитајте ова упутства, укључујући препоруке и упозорења за њих. Да би се избегла непотребне грешке и незгоде, важно је да ова упутства остају на располагању за убудуће сви који ће користити машину. Ако се прода новом власнику да “Упутство за употребу” мора бити достављена са њим како би се омогућило нови корисник да се упознају са релевантним безбедносне инструкције и оперативних.

“Еуромастер Импорт Експорт” доо је овлашћени заступник произвођача и власника заштитног знака РАИДЕР. Адреса руководства компаније налази се у Софији 1231, бул. Ломско шосе 244, тел. 02934 33 33, 934 10 10, ввв.раидер.бг; ввв.еуромастербг.цом; е-маил: инфо @ еуромастербг.цом.

Од 2006. године компанија је увела систем управљања квалитетом ИСО 9001: 2008 с обимом сертификације: трговина, увоз, извоз и сервис професионалних и хоби електричних, пнеуматских и механичких алата и опћег хардвера. Сертификат издаје Мооди Интернационал Сертификацион Лтд, Енглеска.

TEHNIŠKI PODACI

parametar	merna jedinica	vrednost
Model	-	RD-HD51
Nominalni napon	V AC	230
Nominalna frekvencija	Hz	50
Nominalna primljena snaga	W	1050
Broj obrtaja na prazno	min ⁻¹	0-900
Maksimalni broj udaraca	min ⁻¹	5000
Energija izvedena maksimalno jednim udarcem	J	3.4
Maksimalna Bušenje rupa u čeliku	mm	13
Maksimalni prečnik rupe u drvetu	mm	32
Maksimalni prečnik rupe u betonu	mm	30
Максималан пречник рупе за бушење са отворима	mm	68
Nivo zvučnog pritiska L _{PA}	dB	93(A), K _{PA} = 3 dB
Nivo jačine zvuka L _{WA}	dB	104(A), K _{WA} = 3 dB
Nivo vibracija glavna drška kada razbijanje betonskih	m/s ²	13.4, K = 3.7
Nivo vibracija glavna drška kod bušenja u beton	m/s ²	16.3, K = 1.5
Nivo vibracija Dodatna drška kada razbijanje betonskih	m/s ²	10.6, K = 3.7
Nivo vibracija Dodatna drška drška kod bušenja u beton	m/s ²	12.1, K = 1.5
Klasa zaštite	-	II

Prikazani elementi:

- 1. Стартни прекидач**
- 2. Прекидач начина рада**
- 3. Дугме за уининтентион**
- 4. “СДС-плус” чак**
- 5. Помоћна ручка**
- 6. Лева / десна ротација**

1. Општа uputstva za bezbedan rad.

Pročitajte sva uputstva. Propust da sledite sva uputstva imati za posledicu električni udar, požar i / ili teške povrede. Čuvajte ova uputstva na bezbednom mestu.

1.1. Bezbednost na radnom mestu.

1.1.1. Držite Vaše područje rada čisto i pospremljeno. Nerada i loše osvetljenje može da doprinese pojavi nesreća.

1.1.2. Nemojte raditi mašinu u okruženju sa povećanom opasnosti od eksplozije, u neposrednoj blizini zapaljive tečnosti, gasovi ili prašine. Tokom rada, mašina varnice koje mogu zapaliti prašinu ili isparenja.

1.1.3. Držite decu i prolaznike dalje u toku rada mašine. Ako je vaša pažnja preusmeriti, možete izgubiti kontrolu nad mašinom.

1.2. Zaštite kada radite sa strujom.

1.2.1. Uključite mašinu moraju da se podudaraju utičnicu. Ni u kom slučaju stavi da promenite utikač. Kada radite sa električnim nulira, nemojte koristiti adaptore utikača. Utikači i odgovarajuće utičnice smanjuju rizik od električnog udara.

1.2.2. Izbegavajte telesni kontakt sa uzemljenim gornjim. cevi, radijatori, peći i frižiderima. Kada je vaše telo je osnovana, rizik od strujnog udara je veća.

1.2.3. Zaštitite vaš računar od kiše i vlage. Prodor vode u mašinu povećava rizik od električnog udara.

1.2.4. Ne koristite kabl za napajanje za svrhu za koju je obezbeđen, npr. da nosi mašinu, povlačenjem ili utičnice. Držite kabl od vreline, ulja, oštrih ivica ili pokretnih delova mašina. Oštećeni ili povećavaju rizik od električnog udara.

1.2.5. Kada radite na otvorenom, okrenite mašinu samo u postrojenjima opremljen električni prekidač Fi (bezbednost prekidač za isključivanje sa diferencijalna struja) i curenja struje, koji se aktivira kada DTZ ne sme biti više od 30 mA. Koristite samo produžne kablove pogodne za spoljnu upotrebu. Upotreba kabla pogodnog za spoljno područje smanjuje rizik od električnog udara.

1.2.6. Ako morate da koristite mašinu u vlažnoj sredini, koriste sigurnosni prekidač struje curenja. Koristeći sigurnosni prekidač struje curenja smanjuje rizik od električnog udara.

1.3. Bezbedan način rada.

1.3.1. Budite pažljivi, pazite šta radite i razumno. Ne koristite mašinu kada ste umorni ili pod uticajem droga, alkohola ili droga. Momenat nepažnje kod upotrebe mašina može da dovede do ozbiljnih povreda.

1.3.2. Lična zaštitna odeća i uvek nosite zaštitu za oči. Nošenje mašina pogodan za upotrebu i aktivnost lične zaštitne opreme, kao maske za prašinu, jake cipele čvrsto zatvorena bore sa stabilnim, zaštitni šlem ili sluha (uho mufovi), smanjuje rizik od nesreće.

1.3.3. Izbegavajte nenamerno slučajno aktiviranje mašine. Pre povezivanja, proverite da li je prekidač u položaju “Off”. Ako, kada nosite mašinu prstom na prekidaču, postoji opasnost od nesreće.

1.3.4. Pre nego što uključite mašinu, proverite da li ste svi uklonjeni svoje komunalne i ključeve. Alatke za podršku iza sebe ostavio na pokretni delovi se mogu izazvati povrede.

1.3.5. Izbegavajte neprirodno položajima. Rad u osnovi i u svakom trenutku. Dakle, možete da kontrolišete mašine bolje i sigurnije ako se neočekivanim situacijama.

1.3.6. Haljina pravilno. Ne rade sa široku odeću ili nakit. Držite kosu, odelo i rukavice podalje od pokretnih delova. Opu %o teno odelo, nakit ili duža kosa mogu biti zahvaćeni od rotirajućih delova.

1.3.7. Ako je moguće koristiti sistem za usisavanje prašine, uverite se da je povezan i pravilno. Upotreba ovih uređaja zbog odaju prašine na poslu.

1.4. Pažljivo stav prema mašini.

1.4.1. Ne opterećujte mašine. Koristite mašinu samo kako je zamišljeno. Vi ćete raditi bolje i sigurnije kada koristite odgovarajuće mašine koje je naveo proizvođač u opsegu opterećenja.

1.4.2. Nemojte koristiti alat mašinu ako je prekidač oštećen. Mašine koje se ne mogu prebaciti

obezbeđuje proizvođač je opasno i treba da se popravi.

1.4.3. Pre nego što promenite podešavanja mašine, menjajući električne alate i dugo vreme kada ne koristi računar, isključite napajanje. Ova mera eliminiše rizik od početka nenamerno mašine.

1.4.4. Imajte mašine na mestima gde se može pristupiti dece. Nemojte im dozvoliti da se koristi od strane lica koja ne znaju kako da rade sa njima i da ne čita ove instrukcije. Kada ste u rukama neobučeni korisnika, mašina može biti izuzetno opasno.

1.4.5. Imajte alata mašine. Proverite, da li funkcija besprekorno, da li čini da su polomljene ili oštećene delove koji mogu da utiču na funkcije mašine. Pre upotrebe mašine, postarajte se oštećeni delovi za popravku. Mnoge nesreće su uzrok u loše održanim mašine i oprema.

1.4.6. Držite alate za sečenja oštre i čiste. Brižljivo negovani alati za sečenje sa oštrim sečivima manje otpora i rad sa njima lakše.

1.4.7. Mašinama, priborom i radnih alata, itd, u skladu sa uputstvima proizvođača. U skladu sa ovim uputstvima i specifični uslovi rada i operacijama da obavi. Upotreba mašina osim propisanih namena može voditi u nesrećama.

2. Dodatne mere bezbednosti



Budite izuzetno oprezni o skrivenim ispod maltera električne linije, vodovod ili gasne cevi. Uvek proverite radni prostor (eventualno sa metal detektor).

UPOZORENJE! Nemojte nositi MAŠINA držeći ga kabl za napajanje ili GRIP!

Uputstvo za upotrebu
Zamena mlaznica.

Pažnja! Kad god zamenu mlaznice proverite da li prašina kapica nije oštećen i da je u mestu, u suprotnom se obratite posvećen servis.

SDS-sistem je dizajniran da hvata lakše i brže menja operativni krajevima mašine (dleta, bušilice, itd.) Burgije se automatski centriran na poslu, to ne utiče na tačnost povrede.

UPOZORENJE! NIKADA ne koristite OSIM systemske priključke SDS-a - plus besplatna navedene u tu svrhu glava (SDS-plus na konvencionalne)!

3.. Ubacite savet. Očistite pažljivo vrh strane kontaktu sa mašinom, a onda promazhete sa maziva (neophodno je da se smanji trenje na poslu) se vrati na mehanizam stisak izdanje.. Mesto glasnogovornik u usta držanje i rotirati ga malo dok burgija "potonuti" u glatko stisak. Mlaznica Zaključavanje automatski posle izdanja mehanizam da se vrati u početni položaj.

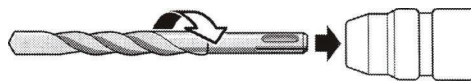
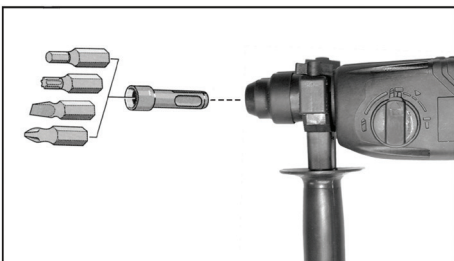

4. Uklanjanje poklopac .

Povucite mehanizam za otpuštanje leđa i držite ga u tom položaju do kartici preuzimanje.

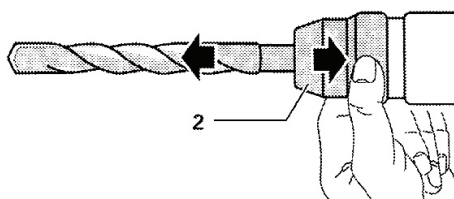

5. Rad sa konvencionalnim mlaznice .

Upotreba različitih radnih završava od SDS-sistem - plus moraju da koriste konvencionalni glava montirana na vreteno (adaptiran za SDS prijanjanje).

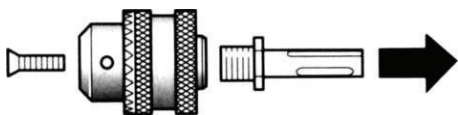

6. Montaža Chuck da hvata.

(Slika)

Montaža Chuck je analogno 1 "priložite dirigent"

7. Instalacija priključka na konvencionalnim glava (unapred postavljeni !!!).

Popravite stacionarni prsten glava i olabavite prednji pokretni deo, a mlaznicu rupa je dovoljno širok da dozvoli slobodu da stavi željeni vrh. Nakon ubacivanja mlaznica nazad na stežu glava pokretni deo, dok zaključavanje savet. Proverite da li dizne je tesno, kao i da povuku duž ose mašine.

8. Uklanjanje vrh konvencionalnog glava (unapred postavljeni !!!).

Popraviti prsten olabavite steznu glavu stacionarni prednje strane, dok je glava rupe postanu dovoljno velike da bi slobodu da ukloni mlaznice.

9. Uključite mašinu.

On - pritisnite POVER okidač (poz.A)

Off - Besplatni električni okidač (poz.A)

10.. Dodatna drška.

UPOZORENJE! Udarni prekidač RD-HD03 je opremljen zaštitni sistem u klin, ili prstohvat radno vrha tokom rada. Međutim, to je neprihvatljivo korišćenje instrumenata bez MONTAŽA imati više!

Dodatna drška (poz.B) omogućava siguran i stabilan rad. Podešavanje pozicije vam je potrebno uraditi lagano, jednostavno odvrnite regulator, stavite ga u željenom položaju i ponovo pritegnite.

11.. Dubina.

Uz pomoć dubine akutatratno da podesite dubinu otvorima.

12.. Načina rada.

UPOZORENJE! Nikada ne menjaj ponašanje NA RADU MAŠINA!

- " Hammer bušenje "

Pritisnite dugme za oslobađanje i okrenite prekidač režima rada u položaj



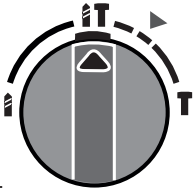

(fig.1).

- "Rušenje "

Pritisnite dugme za oslobađanje i okrenite prekidač režima rada u položaj

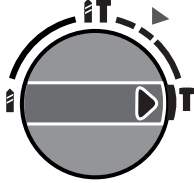

(fig. 2)

- "Bušilica"

Pritisnite dugme za oslobađanje i okrenite prekidač režima rada u položaj

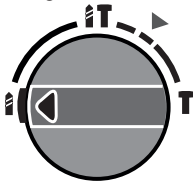

(fig. 3)

- Režim " Podešavanje vežbu "

Pritisnite dugme za oslobađanje i okrenite prekidač režima rada u položaj

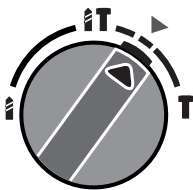

(fig. 4)

13. Oštrenje dleta .

Oštrim dleta obezbedi brzo i nesmetano funkcionisanje . Poželjno je da se izoštri dleta namlin za periodično, ušemu je opisano uslici:

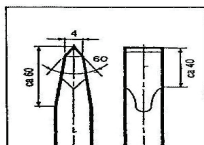
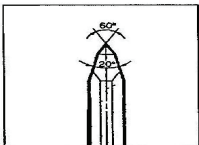

14. Zamena brisača

Zamena brisača je manipulacija koje mogu da se slobodno vrši od strane korisnika, ali ako pogledamo operacija za prvi put - ne ustručavajte se da kontaktirate ovlašćeni servisni centar za prijem dalje instrukcije i pomoć.

Povremeno proverite na godnosti interakciji četkice. Da biste to uradili kape odvrnite četka (poz.9). Proverite površine četkom ako je prljav ili oštećen ili - zamena četkica ako primetite tragove čađi - obratite se ovlašćenom servisnom centru.

UPOZORENJE! Uvek zameniti brisače jedini model sa istim četkicom koji je dizajniran i opremljen! Nakon zamene novim brisač obavezno ostavite mašinu da radi oko 15 minuta bez opterećenja!

UPOZORENJE! Za više tehničkih vek vaše mašine, sledite uputstva proizvođača. Pre nego što rade u obzir tehničke karakteristike instrumenta i uputstvo za upotrebu.

15. Održavanje i servis.

15.1. Održavanje i čišćenje.

Pre nego što obavljaju bilo koju operaciju na mašini isključite struju.

Da biste upravljali kvaliteta i bezbednosti, imajte čist mašine i ventilacionih otvora.

U izuzetno teškim uslovima rada uvek pokušavaju da koriste ove uređaje. Krvare otvori i često uključuju uređaj za bezbednost u rezidualne prekidača (FI). U obradi metala unutar mašine može biti odloženo tokoprovezhdasht prašine. To može ugroziti zaštitne izolacije mašine.

15.2. Dozvolite održavanje mašina koje će obavljati samo kvalifikovanih profesionalaca. To garantuje sigurnost mašine.

Pivoting straže mora biti u stanju da sami zatvaraju. Tako da bi okolinu čist.



16. Za zaštitu životne sredine.

U pogledu zaštite životne sredine mašina, pribora i ambalaže treba podvrgnuti odgovarajuće obrade za ponovnu upotrebu sadržane u ovim materijalima. Da bi se olakšalo komponente reciklažu proizvodi od sintetičkih materijala u skladu sa tim označena. Ne bacajte mašine u smeće! Prema Direktivi

2012/19/EU na kraju životnog veka električnih i elektronskih uređaja i uspostavljanje nacionalnog prava i mašine koje se ne mogu koristiti, to mora biti sakupljeni odvojeno i biti podvrgnuti odgovarajuće obrade za oporavak sadržanih u njima vredne sekundarne sirovine.

Čestitamo za nakup stroja iz najhitreje rastoče blagovne znamke za električna, bencinska in pnevmatska orodja - RAIDER. Z ustrezno namestitvijo in delovanjem RAIDER je zanesljiv in zanesljiv stroj, z delom pa vam bo prinesel pravi užitek. Za vaše udobje je odlično servisno omrežje s 45 bencinskih servisov po vsej državi.

Pred uporabo tega stroja natančno preberite to navodilo za uporabo.

Zaradi varnosti in pravilne uporabe natančno preberite ta navodila, vključno s priporočili in opozorili. Da bi se izognili nepotrebnim napakam in incidentom, je pomembno, da ostanejo ta navodila na voljo za prihodnje sklicevanje na vsakogar, ki bo uporabil stroj. Če ga prodajate novemu lastniku, je treba "Navodilo za uporabo" predati novemu lastniku, tako da lahko novi uporabnik prebere ustrezne varnostne ukrepe in navodila za uporabo.

"Euromaster Import Export" doo je pooblaščen zastopnik proizvajalca in lastnika blagovne znamke RAIDER. Naslov uprave je v Sofiji 1231, 244 Lomsko Shosse Blvd., tel.: 02934 33 33, 934 10 10, www.raider.bg; www.euromasterbg.com; e-pošta: info @ euromasterbg.com.

Od leta 2006 je podjetje uvedlo sistem vodenja kakovosti ISO 9001: 2008 s področja certificiranja: trgovina, uvoz, izvoz in servisiranje profesionalnih in hobi električnih, pnevmatskih in mehanskih orodij ter splošne strojne opreme. Certifikat izda Moody International Certification Ltd, Anglija.

Tehnični podatki

parameter	enota	vrednost
Model	-	RD-HD51
Nazivna napetost	V AC	230
Nazivna Frekvenca	Hz	50
Nazivna odjemna moč	W	1050
Število vrtljajev v prostem teku	min ⁻¹	0-900
Največje število udarcev	min ⁻¹	5000
Energija, ki izvira največji posamični kap	J	3.4
Največje luknje za vrtanje v jeklo	mm	13
Največji premer luknje v lesu	mm	32
Največji premer luknje v beton	mm	30
Največji premer izvrtin z izvrtino	mm	68
Zvočni tlak L _{PA}	dB	93(A), K _{PA} = 3 dB
Raven zvočne moči L _{WA}	dB	104(A), K _{WA} = 3 dB
Stopnja vibracije Glavni ročaj, če zlom betona	m/s ²	13.4, K = 3.7
Stopnje vibracij Glavni ročaj pri vrtanju v beton	m/s ²	16.3, K = 1.5
Stopnja vibracije Dodatni ročaj, če zlom betona	m/s ²	10.6, K = 3.7
Stopnje vibracij Dodatni ročaj pri vrtanju v beton	m/s ²	12.1, K = 1.5
Zaščitni razred	-	II

Upodobljen elementi:

- 1. Zagon stikala**
- 2. Preklop na način delovanja**
- 3. Gumb za nepredstavitev**
- 4. "Čep SDS-plus"**
- 5. Pomožni ročaj**
- 6. Levo / desno vrtenje**

1. Splošna navodila za varno obratovanje.

Preberite vsa navodila. Če ne upoštevate vsa navodila lahko povzroči električni udar, požar in / ali hude telesne poškodbe. Shranite ta navodila na varnem mestu.

1.1. Varnost na delovnem mestu.

1.1.1. Naj delovno mesto vedno čisto in urejeno. Disorder in slaba osvetlitev lahko prispevajo k nastanku nesreč.

1.1.2. Ne uporabljajte stroja v okolju s povečano nevarnost eksplozije, v bližini vnetljivih tekočin, plinov ali prahu. Med delovanjem naprave ustvarjajo iskre, ki lahko vžgejo prah ali pare.

1.1.3. Ne dovolite otrokom in drugim osebam, da delujejo stroj. Če je preusmeril vašo pozornost, lahko izgubite nadzor stroja.

1.2. Varnost pri delu z električno energijo.

1.2.1. Plug Stroj se morajo ujemati z vtičnico. V nobenem primeru ne dajo spremeniti plug. Pri delu z električnimi nastavi na ničlo, ne uporabljate adapter svečke. Originalni oziroma nespremenjeni vtiči in ustrezne vtičnice zmanjšujejo tveganje električnega udara.

1.2.2. Izigibajte se telesnemu stiku z ozemljenimi. cevi, radiatorji, štedilniki in hladilniki. Ko je ozemljen vaše telo, električnega udara je večja.

1.2.3. Zaščitite vaš računalnik pred dežjem in vlago. Prodiranja vode v stroj povečuje tveganje električnega udara.

1.2.4. Ne uporabljajte napajalnega kabla za namene, za katere je določeno, npr. za izvedbo stroja, vlečenja ali unplugging električnega orodja. Zavarujte kabel pred vročino, oljem, ostrimi robovi in premikajočimi se deli strojev. Poškodovani ali prepleteni kabli povečujejo tveganje električnega udara.

1.2.5. Pri delu na prostem, pa stroj le v obratih opremljeni z električnim stikalom Fi (varnostni izklop stikalo na diferenčni tok) in uhajanje toka, ki se sproži, ko je DTZ biti več kot 30 mA. Uporabljajte samo podaljški primerna za uporabo na prostem. Uporaba kabskega podaljška, primerne za na prostem, zmanjšuje tveganje električnega udara.

1.2.6. Če morate uporabiti naprave v vlažnem okolju, uporabi varnostnih tokovi uhajanje stikalo. Uporaba varnostnih tokovi uhajanje stikalo zmanjšuje tveganje električnega udara.

1.3. Varen način dela.

1.3.1. Bodite zbrani in pazite, kaj delate in razumne. Ne uporabljajte stroja, če ste utrujeni ali pod vplivom mamil, alkohola ali drog. En sam trenutek nepazljivosti, ki delujejo stroj lahko povzroči resne poškodbe.

1.3.2. Osebna zaščitna oblačila in vedno nosite zaščitna očala. Nosi stroj, primeren za uporabo in dejavnosti, osebno varovalno opremo, kot so maske proti prahu, močne čevlje tesno zaprta spoprijeti s stabilno, zaščitno čelado ali sluha (naušniki), zmanjša tveganje za nesreče.

1.3.3. Izigibajte se nenamernemu vklopu naprave nehote. Pred priključitvijo se prepričajte, da je stikalo v položaju "Off". Če, ko nosite stroj s prstom na stikalu, obstaja nevarnost nesreče.

1.3.4. Pred vklopom stroja, poskrbite, da boste odstranili vse njene javne gospodarske službe in ključ. Podpora orodja levo zadaj na gibljivih delov lahko povzroči poškodbe.

1.3.5. Izigibajte se nenaravne drže. Delo na podlagi ter v vsakem trenutku. Torej, lahko nadzorujete stroj bolje in varneje, če nepričakovanih situacijah.

1.3.6. Dress pravilno. Ne deluje z ohlapno obleko ali nakit. Naj lase, oblačila in rokavice stran od gibljivih delov. Ohlapno obleko, nakit ali dolge lase lahko zgrabijo gibljivih delov.

1.3.7. Če je možno uporabiti sistem za odsesavanje prahu, se prepričajte, da je povezan in pravilno. Uporabo teh naprav zaradi oddajajo prahu na delovnem mestu.

1.4. Skrbno odnos do stroja.

1.4.1. Ne preobremenjujte naprave. Uporabljajte stroj samo kot je bilo predvideno. Boste delo boljše in varnejše pri uporabi ustrezne naprave, ki jo določi proizvajalec območja obremenitve.

1.4.2. Ne uporabljajte stroja, če je poškodovan stikalo. Stroj, ki ne more biti stikalo, ki ga določi

proizvajalec, je nevarno in ga je treba popraviti.

1.4.3. Preden spremenite nastavitve stroja, spreminja električno orodje in dolgo časa, ko računalnika ne uporablja, izključite električno omrežje. Ta ukrep odpravlja tveganje začne stroj nenamerno.

1.4.4. Naj stroji na mestih, kjer lahko dostopate z otrokom. Ne da se lahko uporabljajo osebe, ki niso seznanjeni s tem, kako delati z njimi in niso prebrali ta navodila. Ko ste v uporablajo neizkušene osebe, lahko stroji lahko zelo nevarna.

1.4.5. Naj obdelovalnih strojev. Preverite funkcije neskladnosti brezhibno, ali uroki, ki imajo zlomljene ali poškodovane dele, ki lahko vplivajo na funkcije naprave. Pred uporabo stroja, poskrbite, da poškodovane dele je treba popraviti. Številne prometne nesreče povzročijo slabo vzdrževani stroji in oprema.

1.4.6. Rezalna orodja naj bodo ostra in čista. Skrbno negovana rezalna orodja z ostrimi rezili se manj upora in delo z njimi lažje.

1.4.7. S stroji, pribor in delovna orodja, itd, v skladu z navodili proizvajalca. V skladu s temi navodili in posebne delovne pogoje in postopke za izvajanje. Uporaba strojev, ki niso namene, lahko nastanejo v nesrečah.

2. Dodatni varnostni ukrepi



Bodite zelo pozorni na skrite pod ometi električnih vodov, vodovodnih in plinskih cevi. Vedno preverite delovno območje (po možnosti z detektor kovin).

OPOZORILO! Ne nosite MACHINE ga držite za napajalni kabel ali GRIP!

NAVODILA ZAMENJAVA šobe.

Pozor! Kadarkoli zamenjavo šob preverite, ali je Dust cap ni poškodovana in je na mestu, sicer se obrnite na namenskih storitev.

SDS sistem je zasnovan tako, oprijem lažje in bolj hitro spreminjajoče se operacijski koncih stroja (dleta, svedri, itd.) Drill bits se samodejno centered na delovnem mestu, to ne vpliva na točnost kršitve.

OPOZORILO! NIKOLI uporaba kakor SYSTEM TERMINALS SDS - PLUS FREE opisano v ta namen chuck (SDS-PLUS s konvencionalnimi)!

3. Vstavite konico. Temeljito očistite konico strani stiku s strojem, nato pa promazhete z mazivom (je to potrebno za zmanjšanje trenja pri delu). Nazaj na mehanizem grip za javnost. Dajte ustnik v ustih oprijem in ga zavrtite nekoliko dokler bit drill "potopi" v gladko oprijem. Šoba samodejno zaklepanje po sprostitvi mehanizma, da se vrnete v začetni položaj.

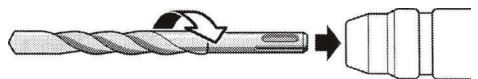
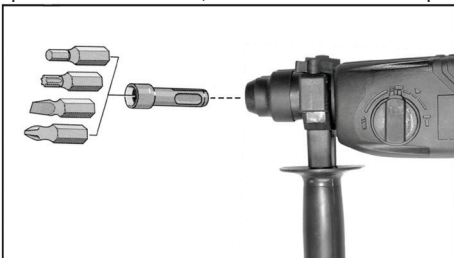

4. Odstranitev pokrovčka.

Potegnite mehanizem za sprostitvev nazaj in ga držite v tem položaju, dokler zavihku prenos.

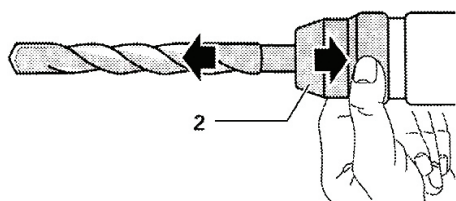

5. Delo z običajnimi šob.

Uporaba različnih delovnih skrajni deli SDS - plus ob uporabi konvencionalne vpenjalno glavo, nameščeno na gredi (prilagojen potrebam SDS oprijem).

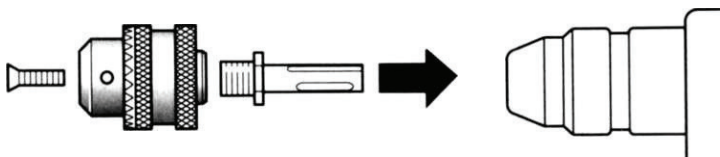

6. Montaža chuck na oprijem.

(Slika)

Montaža Chuck je analogna 1 "priložiti dirigent"

7. Namestitev plug o konvencionalnih chuck (prednastavljeni !!!).

Fix stacionarno obroč chuck in popustite sprednji del, medtem ko se gibljejo šobo luknja je dovolj široka, da omogoča svobodo, da željeni tip. Po vstavitvi šobo nazaj za zaostritev chuck gibljivi del, medtem ko zaklepanje tip. Poskrbite, da bo nastavek je tesen in jo potegnite vzdolž osi stroja.

8. Odstranjevanje vrh konvencionalnih chuck (prednastavljeni !!!).

Fix obroč popustite chuck stacionarno spredaj, medtem ko chuck luknje postane dovolj velika, da bi svobodo, da se odstranijo šobe.

9. Turn stroj.

On - Press sprožijo moč (poz.A)

Off - Free električni sprožilec (poz.A)

10. Pomožna ročaj.

OPOZORILO! Udarniyat breaker RD-HD03 je opremljen z zaščitno sistem pritrjevanje ali ščepec delovni tip med delovanjem. Vendar pa je nesprejemljivo, uporaba instrumentov brez MOUNTED HANDLE MORE!

Dodatni ročaj (poz.B) omogoča varno in stabilno obratovanje. Nastavitev položaja, kar potrebujete narediti rahlo, enostavno odvijte ročaj, ga postavite na zeleno mesto in zategnite.

11. Globina.

S pomočjo globine lahko akutratno prilagodi globino vrtin.

12. Načini delovanja.

OPOZORILO! Nikoli ne spremenijo vedenje PRI DELU STROJ!

- "Udarni vrtnje"

Pritisnite gumb za sprostitvev in nato načinov delovanja stikal v položaju



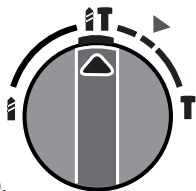

(slika 1).

- "rušenje"

Pritisnite gumb za sprostitvev in nato načinov delovanja stikal v položaju

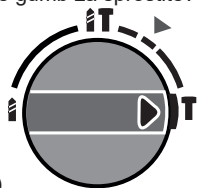

(slika 2)

- "vrtanje"

Pritisnite gumb za sprostitvev in nato načinov delovanja stikal v položaju

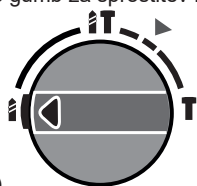

(slika 3)

- Način "Nastavitev vaja"

Pritisnite gumb za sprostitvev in nato načinov delovanja stikal v položaju

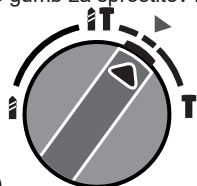

(slika 4)

13. Ostrenje dleta.

Ostre dleta zagotavlja hitro in nemoteno delovanje. Zaželeno je, da izostriti dleta na mlinček redno v

sistem je opisan na sliki:

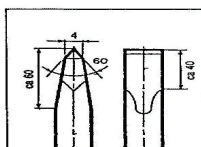
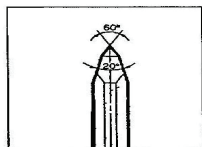

14. Zamenjava stekla

Zamenjava stekla je manipulacija, ki se lahko prosto storiti s strani uporabnika, če pa imela podobno operacijo prvič - ne oklevajte in se obrnite pooblaščen servisni center za sprejemanje nadaljnja navodila in pomoč. Občasno preverite na godnosti stiku ščetke. Če želite to narediti kape krtačo odvijte (poz.9). Preverite površino čopič, če je umazan ali poškodovan ali - zamenjajte ščetke če opazite sledove saje - se obrnite na pooblaščen servisni center.

OPOZORILO! Vedno zamenjajte brisanje edini model v isti koš, ki je oblikovan in opremljen!
Po zamenjavi z novim brisalцем nujno zapustiti stroja za delo približno 15 minut brez obremenitve!

OPOZORILO! Za daljše tehnično življenjsko dobo stroja, sledite navodilom proizvajalca. Pred delom seznanil tehničnih značilnosti instrumenta in navodila za uporabo.

15. Vzdrževanje in servis.

15.1. Vzdrževanje in čiščenje.

Pred opravljanjem vseh operacij na stroju izvlcite omrežni.

Za upravljanje kakovosti in varnosti, bo stroj čist in prezračevalne odprtine.

V izredno težkih pogojih poslovanja vedno poskušali za uporabo teh naprav. Bleed zračniki, in pogosto vključujejo varnostno napravo v preostali odklopnika (FI). V predelavi kovin v napravi se lahko odloži tokoprovodni praš. To lahko poslabša zaščitno izolacijo stroja.

15.2. Pustite, vzdrževanje strojev, ki se izvajajo samo usposobljeni strokovnjaki. S tem je zagotovljena varnost strojev.

Vrtljivo Varovalo mora imeti možnost, da sam blizu. Zato hranite čisto okolico.



16. Varstvo okolja.

Glede na okoljske zaščite, je treba stroje, opremo in embalažo v skladu z ustreznimi predelavo za ponovno uporabo iz teh materialov. Da bi olajšali recikliranje komponent, izdelanih iz sintetičnih materialov, so ustrezno označeni. Ne mečite stroje v smeti! V skladu z direktivo 2012/19/EU o izrabljenih električnih in elektronskih naprav ter vzpostavitev nacionalnega prava in stroji, ki jih ni mogoče uporabiti, ga je treba zbirati ločeno in jih v skladu z ustreznimi obdelavo za izterjavo, ki jih vsebujejo dragoceni sekundarnih surovin.

Πρωτότυπο οδηγιών χρήσης

Αγαπητέ πελάτη,

Συγχαρητήρια για την αγορά ενός μηχανήματος από την ταχύτερα αναπτυσσόμενη μάρκα εργαλείων ηλεκτρικών, μηχανοκίνητων και πνευματικών - RAIDER. Με τη σωστή εγκατάσταση και λειτουργία, τα εργαλεία RAIDER είναι ασφαλή και αξιόπιστα και οι εργασίες μαζί τους θα σας δώσουν πραγματική χαρά. Για τη διευκόλυνσή σας και την άσφογη εξυπηρέτησης έχουμε δημιουργήσει ένα δίκτυο από εξιδεικευμένα καταστήματα σε όλη τη χώρα.

Πριν χρησιμοποιήσετε αυτό το μηχάνημα, διαβάστε προσεκτικά το τρέχον «εγχειρίδιο χρήσης».

Προς το συμφέρον της ασφάλειάς σας και για την εξασφάλιση της ορθής χρήσης παρακαλούμε να διαβάσετε προσεκτικά αυτές τις οδηγίες, καθώς και τις συστάσεις και τις προειδοποιήσεις τους. Για την αποφυγή περιπτώσεων λαθών και ατυχημάτων, είναι σημαντικό αυτές οι οδηγίες να παραμείνουν διαθέσιμες για μελλοντική αναφορά σε όλους όσους θα χρησιμοποιήσουν το μηχάνημα. Αν πουληθεί σε έναν νέο ιδιοκτήτη το «εγχειρίδιο χρήσης» πρέπει να υποβληθεί μαζί με αυτό ώστε επιτραπεί στους νέους χρήστες να εξοικειωθούν με τις οδηγίες ασφαλείας και λειτουργίας.

Η εταιρεία Λευκαδίτης Κων/νος Greek Trading Center είναι εξουσιοδοτημένος αντιπρόσωπος του κατασκευαστή και ιδιοκτήτη του εμπορικού σήματος RAIDER. Διεύθυνση της εταιρείας είναι η Λαρίσα, 7ο χλμ ΠΕΟ Λαρίσας - Βολου, τηλ. 0030 2410 579446, www.raider.gr ή www.gtc-hardware.gr E-mail: info@gtc-hardware.gr

Από το 2006 η εταιρεία Raider εισήγαγε ένα σύστημα διαχείρισης ποιότητας ISO 9001:2008 πιστοποίησης με το πεδίο εφαρμογής: εμπορία, εισαγωγή, εξαγωγή και την εξυπηρέτηση των επαγγελματιών και χόμπι ηλεκτρικών, πνευματικών και μηχανοκίνητων εργαλείων και σιδηρικών. Το πιστοποιητικό εκδόθηκε από τον οίκο Moody Διεθνές Certification Ltd, Αγγλία.

ΤΕΧΝΙΚΑ ΣΤΟΙΧΕΙΑ

παράμετρο	μονάδα	αξία
Μοντέλο μηχανήματος	-	RD-HD51
Ονομαστική τάση τροφοδοσίας	V AC	230
Συχνότητα AC	Hz	50
Ονομαστική ισχύς	W	1050
Αριθμός στροφών χωρίς φορτίο	min ⁻¹	0-900
Μέγιστος αριθμός κρούσεων	min ⁻¹	5000
Ισχύς κρούσης	J	3.4
Διάμετρος τρύπες σε χάλυβα	mm	13
Διάμετρος τρύπες σε ξύλο	mm	32
Διάμετρος τρύπες σε μπετόν	mm	30
Max. permissible drilling diameter with a bit core	mm	68
Στάθμη πίεσης L _{PA}	dB	93(A), K _{PA} = 3 dB
Επίπεδο ακουστικής ισχύος L _{WA}	dB	104(A), K _{WA} = 3 dB
Επίπεδο δόνησης μια κύρια χειρολαβή όταν το σπάσιμο σκυροδέματος	m/s ²	13.4, K = 3.7
Επίπεδο δόνησης μια κύρια χειρολαβή κατά τη διάτρηση σε μπετόν	m/s ²	16.3, K = 1.5
Επίπεδο δόνησης στην βοηθητική λαβή κατά τη διάτρηση σκυροδέματος	m/s ²	10.6, K = 3.7
Επίπεδο δόνησης στην βοηθητική λαβή κατά τη διάτρηση σε μπετόν	m/s ²	12.1, K = 1.5
Κλάση προστασίας της μόνωσης	-	II

Απεικονίζονται στοιχία:

1. Κουμπιά ενεργοποίησης / απενεργοποίησης
2. Διακόπτε τον τρόπο λειτουργίας.
3. Προστασία με κουμπιά από τυχαία χρήση.
4. Σφινγκτήρας “SDS-plus”.
5. Βοηθητική λαβή
6. Αντίστροφη

Διαβάστε όλες τις οδηγίες. Εάν δεν ακολουθήσετε όλες τις οδηγίες μπορεί να οδηγήσει σε ηλεκτροπληξία, πυρκαγιά ή / και σοβαρούς τραυματισμούς. Φυλάξτε αυτές τις οδηγίες σε ασφαλές μέρος.

1.1. Ασφάλεια στο χώρο εργασίας.

1.1.1. Διατηρείτε το χώρο εργασίας σας καθαρό και με καλό φωτισμό. Η αταξία στο χώρο εργασίας και οι μη φωτισμένες περιοχές μπορεί να οδηγήσουν σε ατυχήματα.

1.1.2. Μην εργάζεστε με το ηλεκτρικό εργαλείο σε περιβάλλον επικίνδυνο για εκρήξεις, στο οποίο υπάρχουν εύφλεκτα υγρά, αέρια ή σκόνη. Από τα ηλεκτρικά εργαλεία δημιουργούνται σπινθήρες, οι οποίοι μπορεί να αναφλέξουν τη σκόνη ή τις αναθυμιάσεις.

1.1.3. Κατά τη χρήση του ηλεκτρικού εργαλείου κρατάτε μακριά τα παιδιά και άλλα πρόσωπα. Εάν σας αποσπάσουν την προσοχή, μπορεί να χάσετε τον έλεγχο του εργαλείου.

1.2. Ασφάλεια κατά την εργασία με την ηλεκτρική ενέργεια.

1.2.1. Το φως σύνδεσης του ηλεκτρικού εργαλείου πρέπει να ταιριάζει στην πρίζα. Δεν επιτρέπεται σε καμία περίπτωση η μετατροπή του φως. Μη χρησιμοποιείτε αντάπτορες φως μαζί με γειωμένα ηλεκτρικά εργαλεία. Τα φως που δεν έχουν υποστεί μετατροπές και οι κατάλληλες πρίζες μειώνουν τον κίνδυνο ηλεκτροπληξίας.

1.2.2. Αποφεύγετε την επαφή του σώματος με γειωμένες επιφάνειες, όπως σωλήνες, καλοριφέρ, ηλεκτρικές κουζίνες και ψυγεία. Υπάρχει αυξημένος κίνδυνος ηλεκτροπληξίας, όταν το σώμα σας είναι γειωμένο.

Μην εκθέτετε τα ηλεκτρικά εργαλεία σε βροχή ή σε υγρασία. Η εισχώρηση νερού στο ηλεκτρικό εργαλείο αυξάνει τον κίνδυνο ηλεκτροπληξίας.

1.2.3. Μη χρησιμοποιείτε το καλώδιο για να μεταφέρετε ή να αναρτήσετε το ηλεκτρικό εργαλείο ή για να τραβήξετε το φως από την πρίζα. Κρατάτε το καλώδιο μακριά από υψηλές θερμοκρασίες, λάδια, αιχμηρές ακμές ή περιστρεφόμενα μέρη του εργαλείου. Τα ελαττωματικά ή τα περιστραμμένα καλώδια αυξάνουν τον κίνδυνο ηλεκτροπληξίας. Χαλασμένα ή μπερδεμένα καλώδια αυξάνουν τον κίνδυνο ηλεκτροπληξίας.

1.2.4. Όταν εργάζεστε με το ηλεκτρικό εργαλείο σε υπαίθριους χώρους, χρησιμοποιείτε μόνο καλώδια προέκτασης (μπαλαντέζες), που είναι κατάλληλα για χρήση σε εξωτερικούς χώρους. Η χρήση ενός καλωδίου προέκτασης κατάλληλου για χρήση σε υπαίθριους χώρους μειώνει τον κίνδυνο ηλεκτροπληξίας. Επιλέξτε μια προέκταση έως 15m με διατομή αγωγού 1,5 mm². Κατά την εργασία με σφυρί έξω, γυρίστε το μηχάνημα μόνο σε συστήματα που είναι εξοπλισμένα με έναν ηλεκτρικό διακόπτη Fi (απενεργοποίηση ασφαλείας διακόπτη με ρεύμα) και ρεύμα διαρροής, η οποία ενεργοποιείται όταν DTZ δεν πρέπει να είναι πάνω από 30mA, σύμφωνα με την “ Κανονισμός 3 των ηλεκτρικών συστημάτων οδήγησης και γραμμής ηλεκτρικού ρεύματος. “

1.2.5. Εάν δεν μπορεί να αποφευχθεί η λειτουργία του ηλεκτρικού εργαλείου σε περιβάλλον με υγρασία, el182 Printed: 20.11.2013 | Doc-Nr: PUB / 5138097 / 000 / 01 χρησιμοποιήστε αυτόματα ρελέ. Η χρήση ενός αυτόματου ρελέ μειώνει τον κίνδυνο ηλεκτροπληξίας

1.3. Ασφάλεια προσώπων.

1.3.1. Να είσαστε πάντα προσεκτικοί, να προσέχετε τί κάνετε και να εργάζεστε με το ηλεκτρικό εργαλείο με περίσκεψη. Μην χρησιμοποιείτε ηλεκτρικά εργαλεία, όταν είστε κουρασμένοι ή όταν βρίσκεστε υπό την επήρεια ναρκωτικών ουσιών, οινοπνεύματος ή φαρμάκων. Μία στιγμή απροσεξίας κατά τη χρήση του ηλεκτρικού εργαλείου μπορεί να οδηγήσει σε σοβαρούς τραυματισμούς.

1.3.2. Φοράτε προσωπικό εξοπλισμό προστασίας και πάντα προστατευτικά γυαλιά. Φορώντας προσωπικό εξοπλισμό προστασίας, όπως μάσκα προστασίας από τη σκόνη, αντιολισθητικά υποδήματα ασφαλείας, Printed: 22.02.2016 | Doc-Nr: PUB / 5070940 / 000 / 03 96 προστατευτικά

κράνος ή ωτοασπίδες, ανάλογα με το είδος και τη χρήση του ηλεκτρικού εργαλείου, μειώνεται ο κίνδυνος τραυματισμών.

1.3.3. Αποφεύγετε την ακούσια θέση σε λειτουργία του εργαλείου. Βεβαιωθείτε ότι είναι απενεργοποιημένο το ηλεκτρικό εργαλείο, πριν το συνδέσετε στην παροχή ρεύματος και/ή πριν τοποθετήσετε την μπαταρία και πριν το μεταφέρετε. Εάν μεταφέροντας το ηλεκτρικό εργαλείο έχετε το δάκτυλό σας στον διακόπτη ή συνδέσετε το εργαλείο στο ρεύμα ενώ ο διακόπτης είναι στο ON, μπορεί να προκληθούν ατυχήματα.

1.3.4. Απομακρύνετε τα εργαλεία ρύθμισης ή τα κλειδιά από το ηλεκτρικό εργαλείο, πριν το θέσετε σε λειτουργία. Ένα εργαλείο ή κλειδί που βρίσκεται σε κάποιο περιστρεφόμενο εξάρτημα του ηλεκτρικού εργαλείου, μπορεί να προκαλέσει τραυματισμούς.

1.3.5. Αποφύγετε τις αφύσικες στάσεις του σώματος. Φροντίστε για την ασφαλή στήριξη του σώματός σας και διατηρείτε πάντα την ισορροπία σας. Έτσι μπορείτε να ελέγχετε καλύτερα το ηλεκτρικό εργαλείο σε μη αναμενόμενες καταστάσεις.

1.3.6. Φοράτε κατάλληλα ρούχα. Μη φοράτε φαρδιά ρούχα ή κοσμήματα. Κρατάτε τα μαλλιά, τα ρούχα και τα γάντια μακριά από περιστρεφόμενα εξαρτήματα. Τα φαρδιά ρούχα, τα κοσμήματα ή τα μακριά μαλλιά μπορεί να παγιδευτούν από περιστρεφόμενα εξαρτήματα.

1.3.7. Εάν υπάρχει η δυνατότητα σύνδεσης συστημάτων αναρρόφησης και συλλογής σκόνης, βεβαιωθείτε ότι είναι συνδεδεμένα και ότι χρησιμοποιούνται σωστά. Η χρήση συστήματος αναρρόφησης σκόνης μπορεί να μειώσει τους κινδύνους που προέρχονται από τη σκόνη.

1.4. Χρήση και αντιμετώπιση του ηλεκτρικού εργαλείου

1.4.1. Μην υπερφορτίζετε το εργαλείο. Χρησιμοποιείτε για την εργασία σας το ηλεκτρικό εργαλείο που προορίζεται για αυτήν. Με το κατάλληλο ηλεκτρικό εργαλείο εργάζεστε καλύτερα και με μεγαλύτερη ασφάλεια στην αναφερόμενη περιοχή ισχύος.

1.4.2. Μην χρησιμοποιείτε ποτέ ένα ηλεκτρικό εργαλείο, ο διακόπτης του οποίου είναι χαλασμένος. Ένα ηλεκτρικό εργαλείο το οποίο δεν μπορεί να τεθεί πλέον σε λειτουργία ή εκτός λειτουργίας είναι επικίνδυνο και πρέπει να επισκευαστεί.

1.4.3. Αποσυνδέστε το φως από την πρίζα και/ή απομακρύνετε τις μπαταρίες πριν διεξάγετε ρυθμίσεις στη συσκευή, αντικαταστήσετε κάποιο αξεσουάρ ή αποθηκεύσετε τη συσκευή. Αυτό το προληπτικό μέτρο ασφαλείας αποτρέπει την ακούσια εκκίνηση του ηλεκτρικού εργαλείου.

1.4.4. Φυλάτε τα ηλεκτρικά εργαλεία που δεν χρησιμοποιείτε μακριά από παιδιά. Μην αφήνετε να χρησιμοποιήσουν το εργαλείο άτομα που δεν είναι εξοικειωμένα με αυτό ή που δεν έχουν διαβάσει τις οδηγίες χρήσης. Τα ηλεκτρικά εργαλεία είναι επικίνδυνα, όταν χρησιμοποιούνται από άπειρα πρόσωπα.

1.4.5. Φροντίζετε σχολαστικά τα ηλεκτρικά εργαλεία. Ελέγχετε, εάν τα κινούμενα μέρη λειτουργούν άψογα και δεν μπλοκάρουν, εάν έχουν σπάσει κάποια εξαρτήματα ή έχουν υποστεί τέτοια ζημιά ώστε να επηρεάζεται αρνητικά η λειτουργία του ηλεκτρικού εργαλείου. Δώστε τα χαλασμένα εξαρτήματα για επισκευή πριν χρησιμοποιήσετε ξανά το εργαλείο. Πολλά ατυχήματα οφείλονται σε κακά συντηρημένα ηλεκτρικά εργαλεία.

1.4.6. Διατηρείτε τα εξαρτήματα κοπής αιχμηρά και καθαρά. Τα σχολαστικά συντηρημένα εξαρτήματα κοπής με αιχμηρές ακμές κολλάνε σπανιότερα και καθοδηγούνται με μεγαλύτερη ευκολία.

1.4.7. Χρησιμοποιείτε το ηλεκτρικό εργαλείο, τα αξεσουάρ, τα εργαλεία ρύθμισης κτλ. σύμφωνα με τις παρούσες οδηγίες. Λαμβάνετε ταυτόχρονα υπόψη τις συνθήκες εργασίας και την προς εκτέλεση εργασία. Η χρήση ηλεκτρικών εργαλείων για εργασίες διαφορετικές από τις προβλεπόμενες μπορεί να οδηγήσει σε επικίνδυνες καταστάσεις.

1.5. Υποδείξεις ασφαλείας για δρόπανα & Πρόσθετες υποδείξεις για την ασφάλεια προσώπων

1.5.1. Φοράτε ωτοασπίδες. Η επίδραση του θορύβου μπορεί να προκαλέσει απώλεια ακοής.

1.5.2. Χρησιμοποιείτε τις πρόσθετες χειρολαβές που παραλάβετε μαζί με το εργαλείο. Η απώλεια του ελέγχου μπορεί να προκαλέσει τραυματισμούς.

1.5.3. Κρατάτε το εργαλείο από τις μονωμένες επιφάνειες συγκράτησης, όταν εκτελείτε εργασίες κατά τις οποίες το εξάρτημα που χρησιμοποιείτε ενδέχεται να έρθει σε επαφή με καλυμμένα ηλεκτρικά καλώδια ή με το δικό του καλώδιο τροφοδοσίας. Η επαφή με καλώδιο που βρίσκεται υπό τάση μπορεί να θέσει υπό τάση ακόμη και τα μεταλλικά μέρη του εργαλείου

και να προκαλέσει ηλεκτροπληξία. Printed: 22.02.2016 | Doc-Nr: PUB / 5070940 / 000 / 03 97

1.5.4. Χρησιμοποιείτε το εργαλείο μόνο σε τεχνικά άψογη κατάσταση.

1.5.5. Μην πραγματοποιείτε ποτέ παραποιήσεις ή μετατροπές στο εργαλείο.

1.5.6. Κρατάτε το εργαλείο πάντα από τις προβλεπόμενες χειρολαβές. Διατηρείτε τις χειρολαβές στεγνές, καθαρές και απαλλαγμένες από λιπαρές ουσίες και γράσα.

1.5.7. Φοράτε προστατευτικά γάντια ακόμη και κατά την αντικατάσταση εξαρτημάτων. Η επαφή με το εξάρτημα μπορεί να προκαλέσει τραυματισμό από κοπή και εγκαύματα.

1.5.8. Κάνετε διαλείμματα από την εργασία καθώς και ασκήσεις για καλύτερη αιμάτωση των δακτύλων σας. Σε παρατεταμένη εργασία ενδέχεται να προκληθούν από κραδασμούς προβλήματα σε αιμοφόρα αγγεία ή στο νευρικό σύστημα στα δάχτυλα, στα χέρια ή στις αρθρώσεις των χεριών.

1.5.9. Το εργαλείο δεν προορίζεται για αδύναμα άτομα χωρίς ενημέρωση.

1.5.10. Κατά τη χρήση του ηλεκτρικού εργαλείου κρατάτε μακριά τα παιδιά και άλλα πρόσωπα.

1.5.11. Βεβαιωθείτε πριν την έναρξη της εργασίας για την κατηγορία κινδύνου της σκόνης που δημιουργείται κατά την εργασία. Χρησιμοποιήστε επαγγελματική ηλεκτρική σκούπα με επίσημα εγκεκριμένη κατηγοριοποίηση προστασίας, που να ανταποκρίνεται στους τοπικούς κανονισμούς προστασίας από τη σκόνη.

1.5.12. Χρησιμοποιείτε κατά το δυνατό σύστημα αναρρόφησης σκόνης και κατάλληλο φορητό αποκοιωντή. Σκόνη υλικών όπως σοβάδων με περιεκτικότητα σε μόλυβδο, ορισμένων ειδών ξύλου, μπετόν / τοιχοποιίας / πετρωμάτων που περιέχουν χαλαζίες και ορυκτών καθώς και μετάλλων μπορεί να είναι επιβλαβής για την υγεία.

1.5.13. Φροντίστε για καλό αερισμό του χώρου εργασίας και φοράτε ενδεχομένως μάσκα προστασίας της αναπνοής, η οποία να είναι κατάλληλη για την εκάστοτε σκόνη. Η επαφή ή η εισπνοή σκόνης μπορεί να προκαλέσει αλλεργικές αντιδράσεις και/ή παθήσεις του αναπνευστικού συστήματος του χρήστη ή ατόμων που βρίσκονται κοντά. Συγκεκριμένα είδη σκόνης, όπως για παράδειγμα η σκόνη από δρυ ή οξιά θεωρούνται ως καρκινογόνα, ιδίως σε συνδυασμό με πρόσθετες ουσίες επεξεργασίας ξύλου (χρωμιάτα, υλικά προστασίας ξυλείας). Η εργασία με υλικά με αμίαντο επιτρέπεται μόνο από εξειδικευμένο προσωπικό.

1.5.14. Προσέξτε τις εθνικές απαιτήσεις προστασίας κατά την εργασία. Ηλεκτρική ασφάλεια

1.5.15. Ελέγξτε την περιοχή εργασίας πριν από την έναρξη της εργασίας για καλυμμένα ηλεκτρικά καλώδια, σωλήνες αερίου και ύδρευσης. Από εξωτερικά μεταλλικά μέρη στο εργαλείο μπορεί να προκληθεί ηλεκτροπληξία, εάν π.χ. κατά λάθος προκαλέσετε ζημιά σε ένα ηλεκτρικό καλώδιο.

1.5.16. Ελέγχετε τακτικά το καλώδιο σύνδεσης του εργαλείου και, σε περίπτωση ζημιάς, αναθέστε την αντικατάστασή του σε έναν αναγνωρισμένο ειδικό. Εάν έχει υποστεί ζημιά το καλώδιο σύνδεσης του ηλεκτρικού εργαλείου, πρέπει να αντικατασταθεί από ένα ειδικά προετοιμασμένο και εγκεκριμένο καλώδιο σύνδεσης που διατίθεται από το δίκτυο σέρβις. Ελέγχετε τακτικά την μπαλαντζέρα και αντικαταστήστε την εάν έχει υποστεί ζημιά. Εάν κατά την εργασία υποστεί ζημιά το καλώδιο τροφοδοσίας ή η μπαλαντζέρα, δεν επιτρέπεται να ακουμπήσετε το καλώδιο. Αποσυνδέστε το φως από την πρίζα. Εάν τα καλώδια σύνδεσης και προέκτασης έχουν υποστεί ζημιά αποτελούν κίνδυνο για ηλεκτροπληξία.

1.6 Επιδιόρθωση χειρισμός και χρήση ηλεκτρικών εργαλείων

1.6.1. Ασφαλίστε το προς επεξεργασία αντικείμενο. Ένα αντικείμενο που είναι στερεωμένο με διατάξεις σύσφιξης ή μέγγενη συγκρατείται με μεγαλύτερη ασφάλεια από ό,τι μόνο με το χέρι.

1.6.2. Βεβαιωθείτε ότι τα εξαρτήματα διαθέτουν σύστημα υποδοχής κατάλληλο για το εργαλείο και ότι έχουν ασφαλίσει σωστά στο τσοκ.

1.6.3. Σε περίπτωση διακοπής ρεύματος, απενεργοποιήστε το ηλεκτρικό εργαλείο και αποσυνδέστε το φως τροφοδοσίας, ώστε να αποτραπεί η ακούσια ενεργοποίηση όταν επανέλθει το ρεύμα.

2. Πρόσθετα μέτρα ασφαλείας

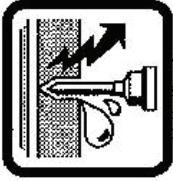

Να είστε εξαιρετικά προσεκτικοί σχετικά με το τι υπάρχει κάτω από το μπετό ηλεκτρικές γραμμές, υδραυλικά ή αγωγούς φυσικού αερίου. Πάντα να ελέγχετε το χώρο εργασίας (ενδεχομένως με έναν ανιχνευτή μετάλλων).

ΠΡΟΣΟΧΗ! Μην μεταφέρετε το ΕΡΓΑΛΕΙΟ κρατώντας την από το καλώδιο τροφοδοσίας ή την ΛΑΒΗ!

ΟΔΗΓΙΕΣ ΛΕΙΤΟΥΡΓΙΑΣ

ΑΝΤΙΚΑΤΑΣΤΑΣΗ του ακροφυσίου.

Προσοχή! Όταν αντικατάσταση ελέγξτε αν το ακροφύσιο καπάκι σκόνης δεν έχει υποστεί ζημιά και είναι στην θέση του, διαφορετικά επικοινωνήστε με το αρμόδιο SERVICE.

1. Το SDS σύστημα έχει σχεδιαστεί για επαγγελματίες. Κομμάτια τρυπανιών αυτόματα επικεντρώνεται στην εργασία, αυτό δεν επηρεάζει την ακρίβεια της παράβασης.

ΠΡΟΣΟΧΗ! ΠΟΤΕ μη χρησιμοποιείτε το εργαλείο όταν το σύστημα SDS – PLUS δεν είναι στην θέση του.

2. Εισαγάγετε την άκρη (δεν περιλαμβάνεται). Καθαρίστε προσεκτικά την και, στη συνέχεια, λιπαίνετε (είναι απαραίτητο για να μειώσει την τριβή κατά την εργασία). Τραβήξτε πίσω τη λαβή για να απελευθερωθεί ο μηχανισμός.

Τοποθετήστε το τσοκ στην άκρη του μηχανήματος και περιστρέψτε το ελαφρά μέχρι το τρυπάνι "βυθιστεί" ελαφρά. Το τσόκ κλειδώνει αυτόματα αφού απελευθερώσεις το μηχανισμό στην αρχική θέση .

3. Αντικαταστήστε το τρυπάνι.

Τραβήξτε προς τα πίσω για την απελευθέρωση του μηχανισμού και κρατήστε το μέχρι να αφαιρεθεί το τρυπάνι.

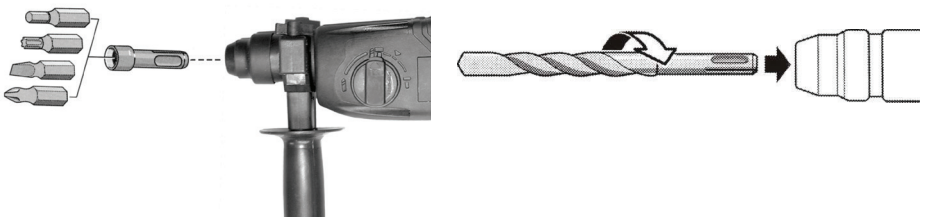

4. Να χρησιμοποιείται με τα συμβατικά ακροφύσια.

Η χρήση διαφορετικών τρυπανιών από του συστήματος SDS - Plus απαιτεί τη χρήση ενός διαφορετικού τσοκ (δεν περιλαμβάνεται) τοποθετείται σε ειδικό άξονα (κατάλληλο για SDS υποδοχή).

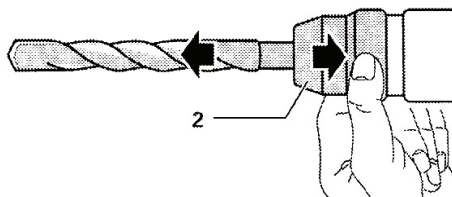
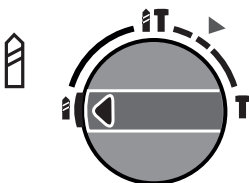

5. Προεγκατεστημένο το κούμπωμα κανονικού τσοκ.

Σταθεροποιήστε ένα στάσιμο δαχτυλίδι του τσοκ για να χαλαρώσει μπροστά το κινούμενο μέρος, ενώ η τρύπα του τρυπανιού είναι αρκετά μεγάλη για να επιτρέψει την ελευθερία να θέσει την επιθυμητή πληροφορία. Αφού τοποθετήσετε το τρυπάνι πίσω σφίξτε το τσοκ τραβώντας το προς τα πίσω.. Βεβαιωθείτε ότι το τρυπάνι έχει πιάσει καλά δοκιμάστε το τραβώντας το προς τα έξω κατά μήκος του άξονα του εργαλείου.

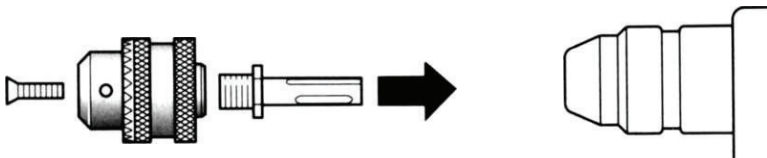

6. Αφαιρώντας την άκρη του κανονικού τσοκ (Προεγκατεστημένο!!!).

Στριψτε το δαχτυλίδι χαλαρώσει το τσόκ μπροστά, μέχρι οι τρύπες του τσοκ να ανοίξουν αρκετά ώστε να ελευθερωθεί για να αφαιρέσετε το τρυπάνι.

7. Εγκαθιστώντας το βύσμα για τα συμβατικά τσοκ (προκαθορισμένες !!!).

Fix ένα σταθερό δαχτυλίδι του τσοκ και να χαλαρώσει μπροστά μέρος κινείται, ενώ η τρύπα ακροφύσιο είναι αρκετά ευρύ ώστε να επιτρέπει την ελευθερία να βάλετε τα επιθυμητά άκρη. Αφού εισάγετε το ακροφύσιο πίσω για να σφίξετε το τσοκ κινούμενο μέρος, ενώ κλείδωμα άκρη. Βεβαιωθείτε ότι το ακροφύσιο είναι σφιχτό, όπως επίσης και τραβήξτε την κατά μήκος του άξονα της μηχανής.

8. Αφαίρεση της άκρη ενός συμβατικού τσοκ (προκαθορισμένες !!!).

Στερεώστε το δαχτυλίδι χαλαρώσει το τσοκ σταθμευμένο μπροστά, ενώ οι τρύπες τσοκ γίνει αρκετά μεγάλη ώστε να επιτρέπει την ελευθερία να αφαιρέσετε το ακροφύσιο.

9. Ενεργοποιήστε το μηχάνημα.

ON- Πατήστε το κουμπί ώθησης δύναμης

OFF – Ελευθερώστε τον ηλεκτρικό διακόπτη

10. . Βοηθητική λαβή.

ΠΡΟΣΟΧΗ! Το RD-HD50 είναι εξοπλισμένο με ένα προστατευτικό σύστημα για να μην κολλήσει κατά τη διάρκεια της λειτουργίας. Ωστόσο, είναι απαραίτητο να χρησιμοποιηθεί χωρίς την λαβή. Βοηθητική λαβή επιτρέπει την ασφαλή και σταθερή λειτουργία. Ρύθμιση της θέσης που σας βολεύει, απλά ξεβιδώστε τη λαβή, τοποθετήστε το στην επιθυμητή θέση και σφίξτε πάλι.

11. Το βάθος.

Με τη βοήθεια του οδηγού βάθους μπορείτε να ρυθμίσετε το βάθος των τρυπών.

12. Τρόποι λειτουργίας.

ΠΡΟΣΟΧΗ! ΠΟΤΕ μην αλλάξετε τη συμπεριφορά όσο το εργαλείο δουλεύει!

- Λειτουργία “Κρούσης”

Πατήστε το κουμπί απελευθέρωσης και γυρίστε το διακόπτη λειτουργίας στη σωστή θέση

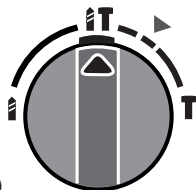

(θέση1).

- Λειτουργία “ Καλέμισμα”

Πατήστε το κουμπί απελευθέρωσης και γυρίστε το διακόπτη λειτουργίας στη σωστή θέση



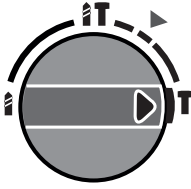

(θέση 2)

Λειτουργία “Διάτρηση”

Πατήστε το κουμπί απελευθέρωσης και γυρίστε το διακόπτη λειτουργίας στη σωστή θέση

- Λειτουργία “Ρύθμιση τρυπανιού”

Πατήστε το κουμπί απελευθέρωσης και γυρίστε το διακόπτη λειτουργίας στη σωστή θέση

Ρυθμίστε το τρυπάνι

Πατήστε το κουμπί απελευθέρωσης και τη σειρά των τρόπων λειτουργίας του διακόπτη στη θέση

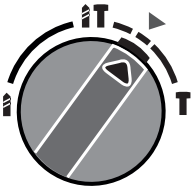

(θέση 4)

13. Ακόνισμα Καλεμιών.

Τα αιχμηρά καλέμια εξασφαλίζουν την γρήγορη και ομαλή λειτουργία. Είναι επιθυμητό να ακονίζονται τα καλέμια σε τροχιστή περιοδικά, όπως περιγράφεται στο σχήμα:

Ελέγχετε περιοδικά τις βούρτσες. Για να το κάνετε αυτό ξεβιδώστε τα πώματα βούρτσας. Ελέγξτε την επιφάνεια της βούρτσας εάν είναι βρώμικη ή κατεστραμμένη ή - αντικαταστήστε τις βούρτσες εάν παρατηρήσετε ίχνη αιθάλης - επικοινωνήστε με ένα εξουσιοδοτημένο κέντρο σέρβις.

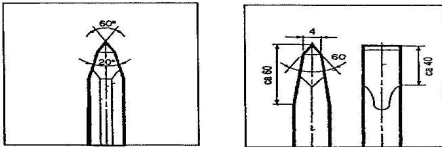

14. ΠΡΟΕΙΔΟΠΟΙΗΣΗ! Να αντικαθιστάτε πάντοτε μόνο με ίδιο μοντέλο με την ίδια βούρτσα που είναι σχεδιασμένη και εξοπλισμένη!

Μετά την αντικατάσταση αφήστε το μηχανήμα να λειτουργεί περίπου 15 λεπτά χωρίς φορτίο!

ΠΡΟΕΙΔΟΠΟΙΗΣΗ! Για μεγαλύτερη διάρκεια ζωής της μηχανής σας, ακολουθήστε τις οδηγίες του κατασκευαστή. Πριν από την εργασία σημειώστε τα τεχνικά χαρακτηριστικά του οργάνου και τις οδηγίες χρήσης.

ΠΡΟΣΟΧΗ! Πάντα αντικαταστήσει υαλοκαθαριστήρα μόνο μοντέλο με το ίδιο πινέλο που είναι σχεδιασμένο και εξοπλισμένο!

Μετά την αντικατάσταση με νέα υαλοκαθαριστήρα αναγκαστικά αφήνουν στο μηχανήμα να λειτουργεί περίπου 15 λεπτά χωρίς φορτίο!

ΠΡΟΣΟΧΗ! Για μεγαλύτερες τεχνικές ζωή του υπολογιστή σας, ακολουθήστε τις οδηγίες του κατασκευαστή. Πριν από κάθε εργασία υπό σημείωση τα τεχνικά χαρακτηριστικά του οργάνου και τις οδηγίες χρήσης.

15. Συντήρηση και σέρβις.

15.1. Συντήρηση και καθαρισμός.

Πριν από οποιαδήποτε εργασία στο ίδιο το μηχάνημα, τραβήξτε το φως.

Για ασφαλή και σωστή εργασία, κρατήστε πάντα το μηχάνημα και τις σχισμές εξαερισμού καθαρό. Σε ακραίες συνθήκες, να χρησιμοποιείτε πάντοτε όσο το δυνατόν περισσότερο τον απορροφητήρα σκόνης. Εκκενώστε τις υποδοχές εξαερισμού συχνά. Κατά την επεξεργασία των μετάλλων, μπορεί να εγκατασταθεί αγωγήμη σκόνη στο εσωτερικό του ηλεκτρικού εργαλείου. Η συνολική μόνωση του ηλεκτρικού εργαλείου μπορεί να μειωθεί.

15.2. Οι εργασίες συντήρησης και επισκευής πρέπει να εκτελούνται μόνο από εξειδικευμένους ειδικούς. Με αυτόν τον τρόπο, μπορεί να διασφαλιστεί ότι η ασφάλεια του ηλεκτρικού εργαλείου διατηρείται.

Ο προστατευτικός μηχανισμός πτερυγίου πρέπει πάντα να μπορεί να κινείται ελεύθερα και να συστέλλεται αυτόματα. Συνεπώς, κρατήστε πάντα την περιοχή γύρω από την προστατευτική φλάντζα του πτερυγίου καθαρή.

16. Απόρριψη.



Η μηχανή, τα εξαρτήματα και η συσκευασία πρέπει να ταξινομούνται για φιλική προς το περιβάλλον ανακύκλωση. Τα πλαστικά εξαρτήματα φέρουν ετικέτα για ταξινόμηση ανακύκλωσης. Μην πετάτε τα ηλεκτρικά εργαλεία στα οικιακά απορρίμματα! Σύμφωνα με την Ευρωπαϊκή Οδηγία 2012/19/EU για τα Απόβλητα Ηλεκτρικού και Ηλεκτρονικού Εξοπλισμού και την εφαρμογή της στο εθνικό δίκαιο, ηλεκτρικά εργαλεία που δεν είναι πλέον χρησιμοποιήσιμα πρέπει να συλλέγονται χωριστά και να διατίθενται με περιβαλλοντικά ορθό τρόπο

Указания по применению

Уважаемые пользователи,

Поздравляем с покупкой машины из быстрорастущего бренда для электрических, бензиновых и пневматических инструментов - RAIDER. При правильной установке и эксплуатации RAIDER - надежные и надежные машины, и работа с ними принесет вам настоящее удовольствие. Для вашего удобства есть отличная сервисная сеть с 45 станциями обслуживания по всей стране.

Перед использованием этой машины внимательно прочитайте эту «Инструкцию по использованию».

В целях вашей безопасности и обеспечения надлежащего использования внимательно прочитайте эту инструкцию, включая рекомендации и предупреждения в ней. Чтобы избежать ненужных ошибок и инцидентов, важно, чтобы эти инструкции оставались доступными для будущих ссылок на всех, кто будет использовать эту машину. Если вы продаете его новому владельцу, «Инструкция по использованию» должна быть передана новому владельцу, чтобы новый пользователь был знаком с соответствующими мерами предосторожности и инструкциями по эксплуатации.

«Euromaster Import Export» Ltd является уполномоченным представителем производителя и владельца товарного знака RAIDER. Адрес руководства компании находится в Софии 1231, бульвар Ломско Шусе 244, тел. 02934 33 33, 934 10 10, www.raider.bg; www.euromasterbg.com; e-mail: info @ euromasterbg.com.

С 2006 года компания внедряет систему менеджмента качества ISO 9001: 2008 с объемом сертификации: торговля, импорт, экспорт и обслуживание профессиональных и хобби электрических, пневматических и механических инструментов и общего оборудования. Сертификат выдается Moody International Certification Ltd, Англия.

Технические параметры

параметр	единица измерения	стоимость
Модель	-	RD-HD51
Номинальное напряжение питания :	V AC	230
Частота переменного тока :	Hz	50
Мощность	W	1050
Скорость холостого хода	min ⁻¹	0-900
Максимальная скорость воздействия	min ⁻¹	5000
Энергия удара	J	3.4
Отверстия Максимальный диаметр сверления в стали	mm	13
Отверстия Максимальный диаметр сверления в дереве	mm	32
Отверстия Максимальный диаметр сверления в бетоне	mm	30
Максимальный диаметр отверстий сверла с отверстием	mm	68
Звук L _{PA} уровень давления	dB	93(A), K _{PA} = 3 dB
Звук L _{WA} уровень мощности	dB	104(A), K _{WA} = 3 dB
Уровень вибрации долбления бетона	m/s ²	13.4, K = 3.7
Уровень вибрации при сверлении в бетоне	m/s ²	16.3, K = 1.5
Уровень вибрации на дополнительная рукоятка долбления бетона	m/s ²	10.6, K = 3.7
Уровень вибрации на дополнительная рукоятка при сверлении в бетоне	m/s ²	12.1, K = 1.5
Класс защиты изоляции	-	II

Особенности продукта:

1. Пусковой выключатель
2. Переключатель режима работы
3. Кнопка непреднамерения
4. Патрон "SDS-plus"
5. Вспомогательная рукоятка
6. Вращение влево / вправо

1. Общие инструкции по безопасной эксплуатации .

Прочитайте все инструкции . Несоблюдение этих инструкций может привести к поражению электрическим током , пожару и / или серьезной травме. Сохраните эти инструкции в надежном месте .

1.1 . Безопасность на рабочем месте.

1.1.1 . Держите рабочее место в чистоте и хорошо освещенным. Беспорядок на рабочем месте и недостаточное освещение может способствовать возникновению несчастных случаев .

1.1.2 . Не работайте на машине в среде с повышенной опасностью взрыва , недалеко от легковоспламеняющихся жидкостей , газов или пыли . Во время работы машины создают искры , которые могут воспламенить пыль или пары.

1.1.3 . Не допускайте детей или посторонних на время работы машины. Если ваше внимание отвлекается , вы можете потерять контроль над машиной .

1.2 . Безопасность при работе с электричеством .

1.2.1 . Подключите машину должна соответствовать розетке . Никогда не запускать переделывайте вилку. При работе с обнуленных техники не используют никаких переходников . И вилки, розетки уменьшает риск поражения электрическим током .

1.2.2 . Избегайте контакта с заземленными поверхностями таких . трубы, радиаторы , плиты и холодильники . Когда ваше тело заземлен, риск поражения электрическим током , что больше.

1.2.3 . Защитите вашу машину от дождя и влаги . Проникновение воды в машину увеличивает риск поражения электрическим током .

1.2.4 . Не используйте кабель питания для целей, для которых он не предназначен , например . Для использования аппарата для вилки кабеля . Держите шнур подальше от тепла, масла, острых кромок и движущихся на другие машины. Поврежденный или запутанный кабель увеличивает риск поражения электрическим током.

1.2.5 . При работе на открытом воздухе, включите машину только в установках , оснащенных электрическим Fi переключателя (аварийного отключения переключения устройства дифференциальной защиты для) и тока утечки при приведении УЗО не должно быть более 30 мА , в соответствии с " Положение 3 устройства электрические системы и линии электропередач " . Используйте только удлинители , подходящие для использования на открытом воздухе . Использование кабеля, пригодного для использования на открытом воздухе , снижает риск поражения электрическим током.

1.2.6 . Если вам нужно использовать машину во влажной среде , использовать аварийный выключатель токов утечки . Использование защитного выключателя токов утечки снижает риск поражения электрическим током .

1.3 . Безопасный способ работы .

1.3.1 . Будьте внимательны , смотрите, что вы делаете, и используйте здравый смысл . Не используйте машину , когда вы устали или находитесь под воздействием наркотиков , алкоголя или лекарств . Малейшая неосторожность при эксплуатации машина может иметь привести к серьезным травмам .

1.3.2 . Работа с защитной одежды и всегда с защитные очки . Ношение Подходит для машины и эксплуатации средств индивидуальной защиты , например, респиратора , сильные плотно закрытых обувь с устойчивой протектора шлем или слуха (затычки для ушей) снижает риск несчастных случаев.

1.3.3 . Избегайте опасности машина случайному . Прежде чем вставлять вилку , убедитесь, что переключатель установлен в положение " выкл " . Проведение машину с вашим пальцем на выключателе , существует риск аварии .

1.3.4 . Перед включением машины, убедитесь, что вы удалите все это вспомогательные средства и гаечные . Поддержка инструмента , забыли движущихся частей может привести к травмам .

1.3.5 . Избегайте перенапряжения . Работа в устойчивом положении тела и в любое время поддерживать баланс . Это позволит вам контролировать машину лучше и безопаснее неожиданные ситуации .

1.3.6 . Одевайтесь соответствующим образом . Не работайте с свободную одежду или украшения . Держите волосы, одежду и перчатки подальше от движущихся частей . Свободная одежда, украшения или длинные волосы могут попасть в движущиеся части .

1.3.7 . Если возможно использовать внешний выхлопную систему , убедитесь, что он подключен и используется должным образом . Использование этих устройств может уменьшить риски в связи с уходящей пыли на работе .

1.4 . Осторожное обращение из машин .

1.4.1 . Не перегружайте машину . Используется только по назначению . Вы будете работать лучше и безопаснее при использовании соответствующего машины , указанный в диапазоне производитель нагрузки .

1.4.2 . Не используйте машину, в которой переключатель поврежден . Машина , которая не может контролироваться с помощью переключателя , предназначенного изготовителем , опасен и должен быть отремонтирован .

1.4.3 . Перед тем, как изменить настройки машины , чтобы заменить рабочие инструменты и дополнительные аксессуары, а также долгое время не использовать машину , отключите от сети . Эта мера предотвращения активации машины непреднамеренно .

1.4.4 . Храните машину в месте, где они не могут быть вдали от детей . Не позволяйте им быть использованы лицами , которые не знакомы с тем, как с ними работать и не читал эти инструкции . Когда вы находитесь в руках неопытных пользователей , машины могут быть чрезвычайно опасными .

1.4.5 . Держите станки . Убедитесь, что мобильные устройства работают безупречно , если не заклинивания , будь сломаны или повреждены детали , которые искажают или изменяют функции машины . Перед использованием машины повреждены , имеют инструмент ремонт . Большое число несчастных случаев связано с неудовлетворительным уходом машин и приборов .

1.4.6 . Держите режущий инструмент острым и чистым . Хорошо ухоженный режущий инструмент с острыми режущими краями меньше сопротивление и работа с ними проще .

1.4.7 . Используемый инструмент , аксессуары и насадки в соответствии с инструкциями изготовителя . Уважение и конкретных условий работы и операции , которые необходимо выполнить . Использование машины для различных приложений , предоставляемых производителем увеличивает риск возникновения аварий .

2. Дополнительные меры безопасности

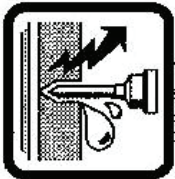

Будьте предельно осторожны скрыты под штукатуркой электрических линий, водопроводных или газовых труб . Всегда проверяйте рабочую зону (возможно, с металлоискателем) .

ВНИМАНИЕ! НЕ НОСИТЕ МАШИНЫ УДЕРЖИВАЕМОГО С ПОМОЩЬЮ ШНУРА ИЛИ РУКАХ!

ИНСТРУКЦИЯ ПО ЭКСПЛУАТАЦИИ СМЕННОЕ ЖАЛО.

Внимание! Всякий раз, когда меняется проверку дюз, если пылезащитный колпачок не поврежден и находится в месте, в противном случае, свяжитесь услуги специалиста .

Система SDS предназначен для захвата более легко и быстро, сдвига рабочие концы машины (резцов, сверл и т.д.) . Сверла сосредоточены автоматически во время работы, это не влияет на достоверность нарушения .

Помните! ЗАПРЕЩАЕТСЯ ИСПОЛЬЗОВАТЬ терминалов, кроме SDS Система - плюс бесплатный аккаунт для этой цели Чак (SDS-PLUS с обычными)!

3. Размещение кончик. Тщательно очистить сопло на стороне контакта с машиной, то промажете смазку (это необходимо для уменьшения трения во время работы). Отброшены механизм высвобождения захвата. Поместите мундштук во рту рукоятки и поверните слегка то время как сверла "раковина" в мягкой накладкой. Насадка блокируется автоматически после возвращения с пускового механизма к стартовой позиции.

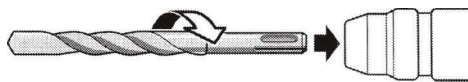
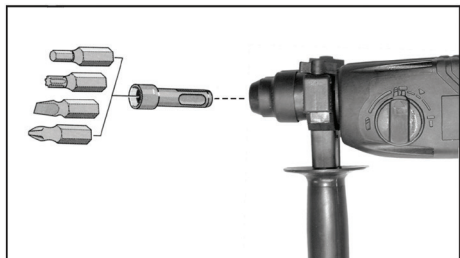

4. Удаление крышку.

Потяните рычажок фиксатора назад и удерживайте ее в таком положении до вкладки загрузки.

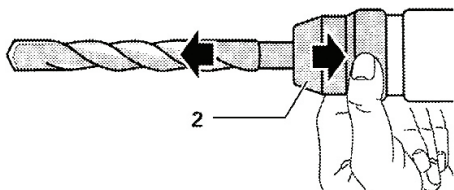

5. Работа с обычными форсунками.

Использование различных рабочих концах системы SDS - Plus того, чтобы использовать обычный патрон, установленный на шпинделе (адаптировано для захвата SDS).

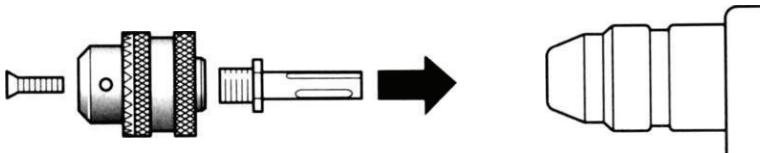

6. Монтаж патрон для захвата.

Монтаж патрон похож на разделе 1 "вставив носик"

7. Установка рукой на обычной патрона (pre-installed!).

Закрепите кольцо патрона стационарных и ослабьте передние движущихся частей при открытии наконечник достаточно широк, чтобы позволить свободу поставить нужную насадку. После размещения мундштук затянуть обратно подвижную часть патрона, пока запирающего язычка. Убедитесь, что сопло хорошо плотно слегка потянув на оси станка.

8. Удаление вилку из обычного патрона (pre-installed!).

Закрепите кольцо патрона еще ослабить фронт, пока открытие патрона не достаточно широк, чтобы позволить свободно снять насадку.

9. Включите машину.

На - Нажмите переключатель (положение 1)
 OFF - Отпустите переключатель (положение 1)

10. Дополнительная рукоятка.

Помните! Машина оборудована системой безопасности в заклинивания или стриженной наконечник во время работы. Тем не менее, это недопустимо использование инструментов без монтажной дополнительные рукоятки!

Дополнительная рукоятка позволяет безопасной и стабильной работы. Установка вам нужно, позиция работает немного просто открутить ручку, поместите его в нужное положение и затяните.

11. Глубина.

С помощью глубине акуtratno регулируемой глубиной просверленных отверстий.

12. Режимы.

ВНИМАНИЕ! НИКОГДА не изменить поведение в процессе эксплуатации агрегата!

- “Ударное сверление”

Нажмите кнопку фиксатора и повернуть режимов работы переключателя в положение

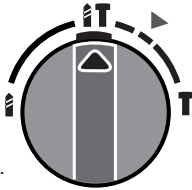

(фиг.1).

- “Снос”

Нажмите кнопку фиксатора и повернуть режимов работы переключателя в положение

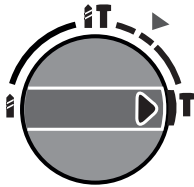

(фиг. 2)

- “Сверло”

Нажмите кнопку фиксатора и повернуть режимов работы переключателя в положение

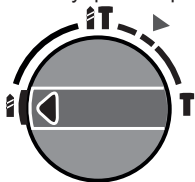

(фиг. 3)

- Режим “Установка сверла” Нажмите кнопку фиксатора и повернуть режимов работы

переключателя в положение 

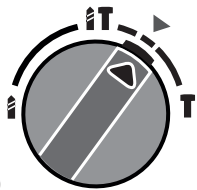

(фиг. 4)

13. Заточка кусачки.

Острые долота обеспечивают быстрое и бесперебойное функционирование. Желательно, чтобы обострить штамповки периодически наждак, описанного в схеме фигуры:

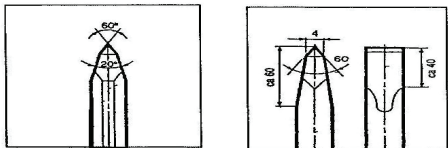

14. Замена стеклоочиститель

Замена стекла манипуляции, что может быть сделано свободно пользователем, но если вы выполнить подобную операцию впервые - не стесняйтесь обращаться к авторизованный сервисный центр, чтобы получить дальнейшие инструкции и помощь. Периодически проверяйте буклет контактных щеток. Для этого, отвинтить шапки кисти. Проверьте поверхность кисти, если он загрязнен или поврежден, или - замените щетки, если вы заметили следы копоты - обратитесь в авторизованный сервисный центр.

Помните! Всегда заменяйте стеклоочиститель только с той же модели кисти, которая оборудована и предназначена!

После замены стеклоочиститель с новым обязательным пусть бег машины в течение 15 минут без нагрузки!

Помните! Для более длительного срока службы вашей машины, следуйте инструкциям производителя. Перед началом работы обратите внимание на характеристики инструментов и руководящих принципов в работе.

15. Техническое и сервисное обслуживание.

15.1. Техническое обслуживание и чистка.

Перед выполнением любых работ на машине, отключите от сети.

Для безопасного и правильной работы, держать машину и очистить вентиляционные отверстия. В крайне тяжелых условиях пытаться всегда использовать эти устройства. Продувки отверстия часто прибор в остаточной предохранителем тока (FI). Для обработки металлов внутри машины может быть отложено токопроводящей пыли. Это может повредить защитную изоляцию машины.

15.2. Разрешить обслуживание машины, которая будет проведена квалифицированными специалистами. Таким образом, чтобы поддерживать безопасность машины.

Навесное охраннык должен быть в состоянии закрыть самостоятельно. Так держать область вокруг него чистыми.



16. Охрана окружающей среды.

Ввиду охраны окружающей среды машины, опции и пакет должен быть передан на рассмотрение соответствующего лечения для повторного использования информации, содержащейся в нем. Для облегчения компонентов переработки, изготовленных из синтетических материалов маркированы соответственно. Не выбрасывайте в бытовой мусор машин! Согласно Директиве 2012/19/EU об отходах электрического и электронного устройства и создание в качестве национального чистых правоохранительных который может быть использован более должны собираться отдельно и подвергаться соответствующей обработки для восстановления содержащиеся в нем ценным вторичным сырьем.

Tisztelt Ügyfelünk,

Gratulálunk a villamos, benzin és pneumatikus szerszámok - a RAIDER - leggyorsabban növekvő márkájának megvásárlásához. Megfelelően telepítve és működtetve a RAIDER biztonságos és megbízható gépekkel működik együtt, és igazi örömet nyújt. Az Ön kényelme érdekében épült és kiváló szolgáltatási hálózat 45 töltőállomás szerte az országban.

A készülék használata előtt kérjük, vegye figyelembe ezeket az utasításokat.

Az Ön biztonsága és a megfelelő használat érdekében gondosan olvassa végig ezeket az utasításokat, beleértve a benne foglalt ajánlásokat és figyelmeztetéseket. A felesleges hibák és balesetek elkerülése érdekében fontos, hogy ezek az utasítások továbbra is elérhetőek legyenek, hogy későbbre hivatkozzanak mindazok számára, akik használni fogják a gépet. Ha új tulajdonost kell eladnia, az "Utasítások" kézikönyvet együtt kell benyújtani, hogy ismertsük meg a vonatkozó biztonsági és üzemeltetési utasításokat.

Euromaster Import Export Kft. a RAIDER védjegy gyártójának és tulajdonosának meghatalmazott képviselője.

Cím: Sofia City 1231, Bulgária "Lomsko shausse" Blvd. 246, tel 02 934 33 33, 934 10 10, www.raider.com; www.euromasterbg.com; e-mail: info@euromasterbg.com.

2006 óta a vállalat bevezette az ISO 9001: 2008 minőségbiztosítási rendszert a tanúsítás körén belül: Kereskedelem, import, export és szervizelés a hobby és professzionális elektromos, mechanikus és pneumatikus szerszámok és általános hardverek területén. A tanúsítványt a Moody International Certification Ltd (Anglia) adta ki.

Műszaki adatok

Paraméter	Egység	Érték
Modell	-	RD-HD51
Jelenlegi	V AC	230
Frekvencia	Hz	50
Névleges teljesítménybemenet	W	1050
No-load Speed	min ⁻¹	0-900
Hammer frekvencia névleges fordulatszámnál	min ⁻¹	5000
Hammer energia strokeenként	J	3.4
Max. megengedett fúrási átmérő az acélban	mm	13
Max. megengedett fúrásátmérő fában	mm	32
Max. megengedett fúró átmérő betonban	mm	30
Max. megengedett fúró átmérő egy burok maggal	mm	68
Hangnyomásszint LpA	dB	93(A), K _{PA} = 3 dB
Hangteljesítményszint LWA	dB	104(A), K _{WA} = 3 dB
Vibration emission value of main handle chiseling into concrete A fő fogantyú rezgés kibocsátási értéke a betonba történő véséshez a _h	m/s ²	13.4, K = 3.7
A főfogantyú rezgés kibocsátási értéke a kalapács fúrása betonba a _h	m/s ²	16.3, K = 1.5
A segéd fogantyú rezgéseinek emissziós értéke a beton vésésére a _h	m/s ²	10.6, K = 3.7
A segéd fogantyú kalapács rezgés kibocsátási értéke betonba fúrása a _h	m/s ²	12.1, K = 1.5
Védelmi osztály	-	II

Ábrázolt elemek:

1. Be / Ki gomb
2. Kapcsolja be az üzemmódot.
3. Gomb védelem a véletlen használat ellen. 4. "SDS-plus" tokmány.
5. Kiegészítő fogantyú
6. Hátramenet

1. Biztonsági megjegyzések. Általános elektromos kéziszerszám biztonsági figyelmeztetések.

Olvassa el az összes biztonsági figyelmeztetést és minden utasítást. A figyelmeztetések és utasítások figyelmen kívül hagyása áramütést, tüzet és / vagy súlyos sérüléseket okozhat. Mentsen el minden figyelmeztetést és utasítást a későbbi felhasználásra.

1.1. Munkahelyi biztonság

1.1.1. Tartsa a munkaterületet tisztán és jól megvilágítva. A zavaros vagy sötét területek baleseteket hívnak meg.
1.1.2. Ne működtesse az elektromos kéziszerszámokat robbanásveszélyes környezetben, például tűzveszélyes folyadékok, gázok vagy por jelenlétében. A szerszámok szikraképződéseket okoznak, amelyek meggyulladhatnak a port vagy füstöt.

1.1.3. Az elektromos kéziszerszám használata közben távol tartsa távol a gyermekeket és a távolabbi személyeket. A zavaró tényezők elveszíthetik az irányítást.

1.2. Elektromos biztonság.

1.2.1. Az elektromos szerszám dugóinak illeszkednie kell a konnektorhoz. Soha ne módosítsa a dugót semmilyen módon. Ne használjon adaptercsatlakozókat földelt (földelt) elektromos szerszámokkal. A nem módosított dugók és a megfelelő csatlakozók csökkentik az áramütés veszélyét.

1.2.2. Kerülje a test érintkezését földelt vagy földelt felületekkel, például csövekkel, radiátorokkal, tartományokkal és hűtőszekrényvel. Nagyobb az áramütés veszélye, ha teste földelt vagy földelt.

1.2.3. Ne tegye ki az elektromos kéziszerszámokat eső vagy nedves körülmények között. Az elektromos kéziszerszámba belépő víz növeli az áramütés kockázatát.

1.2.4. Ne használja a kábelt. Soha ne használja a kábelt az elektromos kéziszerszám szállításához, húzásához vagy kihúzásához. Tartsa távol a kábelt a hőtől, az olajtól, az éles szélektől és a mozgó részekről. A sérült vagy zsinórban lévő vezetékek növelik az áramütés kockázatát.

1.2.5. Ha az elektromos kéziszerszámot szabadban használja, használjon maradékáramot (RCD), amelynek névleges maradékáramma 30 mA vagy kevesebb. Használjon hosszabbítót a kültéri használatra. A kültéri használatra alkalmas kábel használata csökkenti az áramütés kockázatát.

1.2.6. Ha az elektromos kéziszerszám nedves helyen történő használata elkerülhetetlen, használjon maradék áramellátást (RCD) védett ellátást. Az RCD használata csökkenti az áramütés kockázatát.

1.3. Személyes biztonság.

1.3.1. Tartson éber, nézze meg, mit csinál, és használja a józan ésszel, amikor elektromos kéziszerszámot használ. Ne használjon elektromos kéziszerszámot fáradt vagy kábítószert, alkoholt vagy gyógyszer hatása alatt. A szerszámok működtetése közben bekövetkező figyelmen kívül hagyás súlyos személyi sérüléseket okozhat.

1.3.2. Személyi védőfelszerelést kell használni. Mindig viseljen védőszemüveget. A személyi sérülések csökkentése érdekében a védőfelszerelések, mint például a porvédő maszk, a nem csúszásgátló biztonsági cipők, a kemény kalap vagy a megfelelő feltételek mellett használt hallásvédő eszközök használata csökkenti a személyi sérüléseket.

1.3.3. A véletlen indítás megakadályozása. Győződjön meg róla, hogy a kapcsoló kikapcsolt állapotban van, mielőtt beköti az áramforrást, felveszi vagy átviszi a szerszámot. Az elektromos kéziszerszámokat az ujjával a kapcsolón vagy a bekapcsolt elektromos kéziszerszámok áramellátásánál balesetre hívja.

1.3.4. Távolítsa el minden beállító gombot vagy kulcsot az elektromos kéziszerszám bekapcsolása előtt. A villáskulcs forgó részéhez csatlakoztatott kulcs vagy kulcs baleset személyi sérüléshez vezethet.

1.3.5. Ne nyúljon túl. Mindig tartsa a megfelelő lábat és egyensúlyt. Ez lehetővé teszi az elektromos kéziszerszám jobb ellenőrzését váratlan helyzetekben.

1.3.6. Rendesén viseljen. Ne viseljen laza ruhát vagy ékszert. Tartsa távol a haját, a ruházatát és a kesztyűjét a mozgó részekről. A laza ruhák, ékszerek vagy hosszú hajok mozgó alkatrészekbe foghatók.

1.3.7. Ha a porleszívó és összeszerelő berendezések csatlakoztatására szolgáló eszközöket biztosítanak, győződjön meg róla, hogy ezek csatlakoztatva vannak és megfelelő módon használhatók. A porgyűjtés használata csökkentheti a porral kapcsolatos veszélyeket.

1.4. Az elektromos kéziszerszám használata és gondozása.

1.4.1. Ne erőltesse az elektromos kéziszerszámot. Használja a megfelelő szerszámot az alkalmazáshoz. A helyes elektromos kéziszerszám jobban és biztonságosabbá teszi a munkát az általa tervezett sebességgel.

1.4.2. Ne használja az elektromos kéziszerszámot, ha a kapcsoló nem kapcsolja be és ki. Minden olyan elektromos szerszám, amely nem vezérelhető a kapcsolóval, veszélyes, és javítani kell.

1.4.3. Disconnect the plug from the power source and/or the battery pack from the power tool before making any adjustments, changing accessories, or storing power tools. Such preventive safety measures reduce the risk of starting the power tool accidentally.

1.4.4. Store idle power tools out of the reach of children and do not allow persons unfamiliar with the power tool or these instructions to operate.

az elektromos kéziszerszám. A szerszámok veszélytelenek a nem szakképzett felhasználók kezében.

1.4.5. Hordozható elektromos kéziszerszámok. Ellenőrizze a mozgó alkatrészek elcsúszását vagy megkötését, az alkatrészek törését és bármely más olyan körülményt, amely befolyásolhatja az elektromos kéziszerszám működését. Ha sérült, használat előtt javítsa meg az elektromos kéziszerszámot. Sok balesetet a rosszul karbantartott elektromos szerszámok okoznak.

1.4.6. A vágószerszámokat élesen és tisztán tartsa. A megfelelően karbantartott vágószerszámok éles vágóélekkel kisebb valószínűséggel kötődnek és könnyebben szabályozhatóak.

1.4.7. Használja az elektromos kéziszerszámot, tartozékokat és szerszámbiteket stb. Az utasításoknak megfelelően, figyelembe véve a munkakörülményeket és az elvégzendő munkát. Az elektromos kéziszerszám használata a rendeltetésekől eltérő műveletekhez veszélyes helyzetet eredményezhet.

2. TOVÁBBI BIZTONSÁGI INTÉZKEDÉSEK

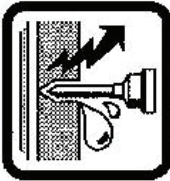

Ügyeljen arra, hogy rejtett gipszes elektromos vezetékeket, vízvezetékeket vagy gázcsöveket ne jusson el. Mindig ellenőrizze a munkaterületet (esetleg fémdetektorral).

FIGYELEM! Ne hordozza a gépet a tápkábel vagy a GRIP segítségével!

HASZNÁLATI UTASÍTÁSOK

A fúvóka CSERÉJE.

Figyelem! A fúvóka cseréjekor ellenőrizze, hogy a porvédő sapka nincs-e sérült és helyben van-e, ellenkező esetben vegye fel a kapcsolatot a dedikált szolgáltatással.

Az SDS rendszert úgy tervezték, hogy könnyebben megfogja a gép működési végeit (vésők, fúrók stb.). A fúrófejek automatikusan a munkára irányulnak, ez nem befolyásolja a sérülés pontosságát.

FIGYELEM! Soha ne használjon egyébként SDS - PLUS FREE RENDSZER TERMINÁTUSÁT, amire vázoltuk a tokmányt (SDS-PLUS TO CONVENTIONAL)!

3. Helyezze be a csúcsot (nem tartozék). Tisztítsa meg óvatosan a csúszó oldalsó érintkezést a géphez, majd kövesse a kenőanyaggal (a súrlódást csökkenteni kell a munkahelyen). Menj vissza a fogantyú kioldó mechanizmusra. Helyezze a szájrészt a fogantyú szájába, és forgassa azt kissé, amíg a fúró "süllyed" sima fogantyúvá. A fúvóka automatikusan kioldó mechanizmus után visszatér a kiindulási helyzetbe.

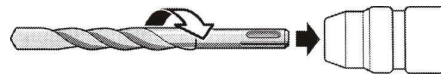
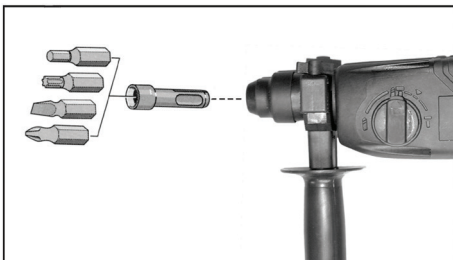

4. Helyezze vissza a fúrót.

Húzza vissza és engedje el a mechanizmust, hogy ezt a pozíciót a letöltési csúcsig tartsa.

5. A hagyományos fúvókák használata.

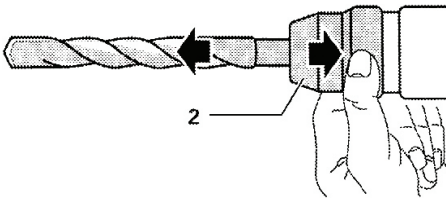

Az SDS - Plus rendszer különböző munkatereinek használatához szükség van egy hagyományos fúrótokmány (nem tartozék) használatára, amely egy erre a célra szolgáló orsóra (SDS markolatra) van felszerelve.

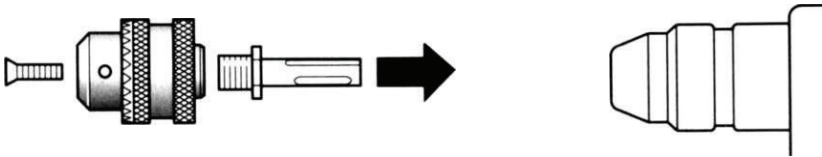

7. Helyezze a csatlakozót a hagyományos tokmányra (előre beállítva !!!).

Rögzítse és rögzítse a tokmány rögzített gyűrűjét, és lazítsa meg az elülső mozgó részt, miközben a fúvóka lyuk elég széles ahhoz, hogy szabadságot adjon a kívánt csúcshoz. A fúvóka visszahelyezése után a tokmány a csúcs befogása közben mozog. Győződjön meg róla, hogy a fúvóka feszes, és húzza a gép tengelye mentén.

8. A hagyományos tokmány hegyének eltávolítása (előre beállítva !!!).

Rögzítse a gyűrűt, lazítsa meg a tokmány rögzített elülső részét, miközben a tokmány nyílása elég nagy ahhoz, hogy szabadon távolíthassa el a fúvókát.

9. Kapcsolja be a készüléket.

On - Nyomja meg a tápkapcsolót (poz.A)

Ki - Szabad elektromos trigger (poz.A)

10. Kiegészítő fogantyú.

FIGYELEM! Az Udarniyat-megszakító RD-HD03 el van látva egy biztonsági ikerrendszerrel, vagy működés közben csípje be a munkadarabot. Azonban az eszközök elfogadhatatlan használata a MOUNTED HANDLE MORE nélkül.

A kiegészítő fogantyú (poz.B) lehetővé teszi a biztonságos és stabil működést. A szükséges pozíció beállítása könnyedén egyszerűen csavarja le a fogantyút, helyezze a kívánt helyzetbe, és húzza meg újra.

11. Mélység.

Segítségével mély akutrátot tudja állítani a mélysége a furatok.

12. Működési módok.

FIGYELEM! SOHA ne változtassa meg a viselkedést MŰKÖDIK A GÉPET!

- "Kalapácsfúrás" mód

Nyomja meg a kioldógombot, és kapcsolja be a kapcsoló üzemmódokat

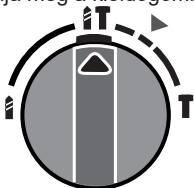

(1. ábra)

-"Vésés" mód

Nyomja meg a kioldógombot, és kapcsolja be a kapcsoló üzemmódokat

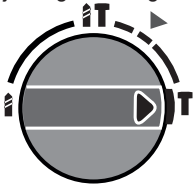

(2. ábra)

"Fúrás" mód

Nyomja meg a kioldógombot, és kapcsolja be a kapcsoló üzemmódokat

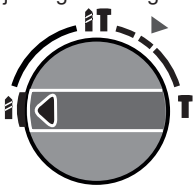

(3. ábra)

- Üzem mód "A fúró beállítása"

Nyomja meg a kioldógombot, és kapcsolja be a kapcsoló üzemmódokat

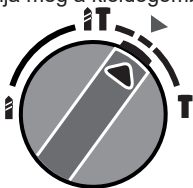

(4. ábra)

13. Vésők élezése.

Az éles vésők biztosítják a gyors és zavartalan működést. Kívánatos, hogy a vésőt a csiszológépen időnként megmértük az ábrán leírt módon:

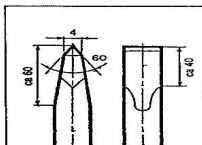
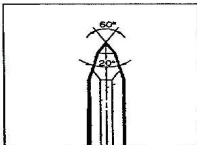

14. Az ablaktörő cseréje

Az ablaktörő cseréje olyan manipuláció, amelyet a felhasználó szabadon elvégezhet, de ha először végez hasonló műveletet - ne habozzon kapcsolatba lépni

forduljon a hivatalos szervizhez, hogy további utasításokat és segítséget kapjon.

Időről időre ellenőrizze a godnosta kölcsönható ecseteket. Ehhez csavarja le a kefetartókat (poz.9). Ellenőrizze az ecset felületét, ha piszkos vagy sérült, vagy - cserélje ki a keféket, ha korom nyomát észlel - lépjen kapcsolatba egy hivatalos szervizközponttal.

FIGYELEM! Mindig cserélje le az ablaktörő modellt ugyanazzal a kefével, amelyet terveztek és felszereltek!

Az új ablaktörővel végzett cserét követően feltétlenül hagyja a gépet kb. 15 percig terhelés nélkül!

FIGYELEM! A készülék hosszabb műszaki élettartama érdekében kövesse a gyártó utasításait. A műszer műszaki jellemzőinek megértése és a használati utasítás megismerése előtt.

15. Karbantartás és szerviz.

15.1. Karbantartás és tisztítás.

Mielőtt bármilyen munkát végezne a gépen, húzza ki a hálózati csatlakozót.

A biztonságos és megfelelő munkavégzés érdekében mindig tartsa tisztán a gépet és a szellőzőnyílásokat.

Szélsőséges körülmények között a lehető legnagyobb mértékben porkészítést kell használni. Gyakran szellőztesse ki a szellőzőnyílást, és telepítse a maradékáramot (RCD). Fémek megmunkálásakor a vezetőképes por belsejében az elektromos szerszám belsejébe telepíthető. Az elektromos szerszám teljes szigetelése károsodhat.

15.2. A karbantartási és javítási munkákat csak szakképzett szakember végezheti. Ily módon biztosítható, hogy az elektromos kéziszerszám biztonsága megmaradjon.

A visszahúzó pengéknek mindig szabadon kell mozognia és automatikusan visszahúzódniuk kell. Ezért mindig tartsa tisztán a reteszelő penge övét körülvevő területet.



16. Ártalmatlanítás.

A gépet, a tartozékokat és a csomagolást a környezetbarát újrahasznosítás érdekében kell rendezni. A műanyag alkatrészeket kategorizált újrahasznosításra címkézik. Ne dobja a szerszámokat a háztartási hulladékba! Az elektromos és elektronikus berendezések hulladékairól szóló 2012/19/EU európai iránymutatásnak és annak nemzeti jogba való átültetésére vonatkozó európai iránymutatás szerint a

már nem használható elektromos szerszámokat külön kell összegyűjteni és környezetbarát módon kell ártalmatlanítani.

Cher client,

Félicitations pour l'achat de machines de la marque d'outils électriques, à essence et pneumatiques la plus dynamique - RAIDER. Lorsqu'elles sont correctement installées et fonctionnent correctement, les RAIDER sont des machines sûres et fiables et leur travail vous procurera un réel plaisir. Pour votre commodité a été construit et un excellent réseau de service de 45 stations-service à travers le pays.

Avant d'utiliser cette machine, veuillez vous familiariser avec ces "instructions".

Dans l'intérêt de votre sécurité et pour assurer une utilisation correcte et lire attentivement ces instructions, y compris les recommandations et les avertissements qui s'y trouvent. Pour éviter les erreurs et les accidents inutiles, il est important que ces instructions restent disponibles pour référence future à tous ceux qui utiliseront la machine. Si vous le vendez à un nouveau propriétaire, vous devez soumettre le «Manuel d'instructions» pour permettre aux nouveaux utilisateurs de se familiariser avec les consignes de sécurité et d'utilisation.

Euromaster Import Export Ltd. est un représentant autorisé du fabricant et propriétaire de la marque RAIDER.

Adresse: Sofia ville 1231, Bulgarie "Lomsko shausse" Blvd. 246, tél 02 934 33 33, 934 10 10, www.raider.bg; www.euromasterbg.com; e-mail: info@euromasterbg.com.

Depuis 2006, la société a introduit le système de gestion de la qualité ISO 9001: 2008 avec la portée de la certification: Commerce, importation, exportation et entretien de passe-temps et d'outils électriques, mécaniques et pneumatiques professionnels et de matériel général. Le certificat a été délivré par Moody International Certification Ltd, Angleterre.

Données techniques

Paramètre	Unité	Valeur
Modèle	-	RD-HD51
Actuel	V AC	230
La fréquence	Hz	50
Puissance nominale	W	1050
Vitesse à vide	min ⁻¹	0-900
Fréquence du marteau à la vitesse nominale	min ⁻¹	5000
L'énergie du marteau par coup	J	3.4
Max. diamètre de perçage admissible en acier	mm	13
Max. diamètre de perçage admissible en bois	mm	32
Max. diamètre de perçage admissible dans le béton	mm	30
Max. diamètre de perçage admissible avec un peu de mèche	mm	68
Niveau de pression acoustique L _{PA}	dB	93(A), K _{PA} = 3 dB
Niveau de puissance sonore L _{WA}	dB	104(A), K _{WA} = 3 dB
Valeur d'émission de vibration de la poignée principale ciselant dans le béton a _h	m/s ²	13.4, K = 3.7
Valeur d'émission de vibrations du marteau de la poignée principale forant dans le béton a _h	m/s ²	16.3, K = 1.5
Valeur d'émission de vibration de la poignée auxiliaire ciselant dans un béton a _h	m/s ²	10.6, K = 3.7
Valeur d'émission de vibration du marteau de poignée auxiliaire forant dans un béton a _h	m/s ²	12.1, K = 1.5
Classe de protection	-	II

Les éléments représentés:

1. Bouton marche / arrêt
2. Commutez pour le mode de fonctionnement.
3. Protection des boutons contre une utilisation accidentelle.
4. Mandrin "SDS-plus".
5. Poignée auxiliaire
6. Inverser

1. Notes de sécurité. Avertissements généraux sur la sécurité des outils électriques.

Lisez tous les avertissements de sécurité et toutes les instructions. Le non-respect des avertissements et des instructions peut entraîner un choc électrique, un incendie et / ou des blessures graves. Conservez tous les avertissements et instructions pour référence future.

1.1. Sécurité de la zone de travail

1.1.1. Gardez le lieu de travail propre et bien éclairé. Les zones encombrées ou sombres favorisent les accidents.

1.1.2. N'utilisez pas d'outils électriques dans des atmosphères explosives, par exemple en présence de liquides inflammables, de gaz ou de poussières. Les outils électriques créent des étincelles qui peuvent enflammer la poussière ou les vapeurs.

1.1.3. Tenez les enfants et les spectateurs à l'écart lorsque vous utilisez un outil électrique. Les distractions peuvent vous faire perdre le contrôle.

1.2. Sécurité électrique.

1.2.1. Les prises de l'outil électrique doivent correspondre à la prise. Ne modifiez jamais la fiche de quelque façon que ce soit. N'utilisez pas de fiches d'adaptateur avec des outils électriques mis à la terre. Les bouchons non modifiés et les prises correspondantes réduisent le risque de choc électrique.

1.2.2. Évitez tout contact du corps avec des surfaces mises à la terre, telles que des tuyaux, des radiateurs, des cuisinières et des réfrigérateurs. Il y a un risque accru de choc électrique si votre corps est mis à la terre ou mis à la terre.

1.2.3. N'exposez pas les outils électriques à la pluie ou à l'humidité. L'eau pénétrant dans un outil électrique augmente le risque de choc électrique.

1.2.4. N'abusez pas le cordon. N'utilisez jamais le cordon pour transporter, tirer ou débrancher l'outil électrique. Maintenez le cordon à l'écart de la chaleur, de l'huile, des arêtes vives et des pièces mobiles. Les cordons endommagés ou emmêlés augmentent le risque de choc électrique.

1.2.5. Lorsque vous utilisez un outil électrique à l'extérieur, utilisez un disjoncteur différentiel (RCD) avec un courant résiduel nominal de 30 mA ou moins. Utilisez une rallonge appropriée pour une utilisation en extérieur. L'utilisation d'un cordon adapté à une utilisation en extérieur réduit le risque de choc électrique.

1.2.6. Si l'utilisation d'un outil électrique dans un endroit humide est inévitable, utilisez une alimentation protégée par un dispositif à courant résiduel (RCD). L'utilisation d'un DDR réduit le risque de choc électrique.

1.3. Sécurité personnelle.

1.3.1. Restez vigilant, surveillez ce que vous faites et faites preuve de bon sens lorsque vous utilisez un outil électrique. N'utilisez pas un outil électrique lorsque vous êtes fatigué ou sous l'influence de drogues, d'alcool ou de médicaments. Un moment d'inattention lors de l'utilisation d'outils électriques peut entraîner des blessures graves.

1.3.2. Utilisez un équipement de protection individuelle. Toujours porter des lunettes de protection. Un équipement de protection tel qu'un masque antipoussières, des chaussures de sécurité antidérapantes, un casque ou une protection auditive utilisés dans des conditions appropriées réduira les risques de blessures corporelles.

1.3.3. Empêchez le démarrage involontaire. Assurez-vous que l'interrupteur est en position d'arrêt avant de le brancher à la source d'alimentation, de ramasser ou de transporter l'outil. Le fait de transporter des outils électriques avec le doigt sur l'interrupteur ou d'alimenter des outils électriques qui ont l'interrupteur en marche peut entraîner des accidents.

1.3.4. Retirez toute clé de réglage ou clé avant d'allumer l'outil électrique. Une clé ou une clé laissée attachée à une partie rotative de l'outil électrique peut entraîner des blessures corporelles.

1.3.5. Ne pas trop. Gardez une bonne assise et un bon équilibre à tout moment. Cela permet un

meilleur contrôle de l'outil électrique dans des situations inattendues.

1.3.6. Habillez-vous correctement. Ne portez pas de vêtements amples ou de bijoux. Gardez vos cheveux, vos vêtements et vos gants éloignés des pièces mobiles. Les vêtements amples, les bijoux ou les cheveux longs peuvent être happés par des pièces mobiles.

1.3.7. Si des dispositifs sont prévus pour la connexion des installations d'extraction et de collecte de la poussière, assurez-vous qu'ils sont connectés et correctement utilisés. L'utilisation de la collecte de poussière peut réduire les risques liés à la poussière.

1.4.1. Do not force the power tool. Use the correct power tool for your application. The correct power tool will do the job better and safer at the rate for which it was designed.

1.4.2. Do not use the power tool if the switch does not turn it on and off. Any power tool that cannot be controlled with the switch is dangerous and must be repaired.

1.4.3. Disconnect the plug from the power source and/or the battery pack from the power tool before making any adjustments, changing accessories, or storing power tools. Such preventive safety measures reduce the risk of starting the power tool accidentally.

1.4.4. Store idle power tools out of the reach of children and do not allow persons unfamiliar with the power tool or these instructions to operate the power tool. Power tools are dangerous in the hands of untrained users.

1.4.5. Maintain power tools. Check for

1.4. L'utilisation et l'entretien de l'outil électrique.

1.4.1. Ne forcez pas l'outil électrique. Utilisez l'outil électrique approprié pour votre application. L'outil électrique correct fera le travail mieux et plus sûr au rythme pour lequel il a été conçu.

1.4.2. N'utilisez pas l'outil électrique si l'interrupteur ne l'allume pas et l'éteint. Tout outil électrique qui ne peut pas être contrôlé par l'interrupteur est dangereux et doit être réparé.

1.4.3. Débranchez la fiche de la source d'alimentation et / ou la batterie de l'outil électrique avant d'effectuer des réglages, de changer d'accessoire ou de ranger des outils électriques. De telles mesures de sécurité préventives réduisent le risque de démarrage accidentel de l'outil électrique.

1.4.4. Rangez les outils électriques inutilisés hors de la portée des enfants et ne permettez pas à des personnes qui ne connaissent pas l'outil électrique ou ces instructions d'utiliser l'outil électrique. Les outils électriques sont dangereux entre les mains d'utilisateurs non formés.

1.4.5. Maintenir les outils électriques. Vérifiez l'alignement ou la fixation des pièces mobiles, la rupture des pièces et toute autre condition pouvant affecter le fonctionnement de l'outil électrique. Si endommagé, faites réparer l'outil électrique avant de l'utiliser. De nombreux accidents sont causés par des outils électriques mal entretenus.

1.4.6. Gardez les outils de coupe tranchants et propres. Des outils de coupe correctement entretenus avec des arêtes tranchantes ont moins de chance de se lier et sont plus faciles à contrôler.

1.4.7. Utilisez l'outil électrique, les accessoires et les outils, etc. conformément à ces instructions, en tenant compte des conditions de travail et du travail à effectuer. L'utilisation de l'outil électrique pour des opérations différentes de celles prévues peut entraîner une situation dangereuse.

2. MESURES DE SÉCURITÉ SUPPLÉMENTAIRES



Soyez extrêmement prudent à propos des lignes électriques dissimulées sous plâtre, de la plomberie ou des conduites de gaz. Toujours vérifier la zone de travail (éventuellement avec un détecteur de métal).

ATTENTION! Ne transportez pas la MACHINE avec le cordon d'alimentation ou le GRIP!

MODE D'EMPLOI

REEMPLACEMENT de la buse.

Attention! Chaque fois que vous remplacez une buse, vérifiez si le capuchon anti-poussière n'est pas endommagé et s'il est en place. Dans le cas contraire, contactez votre service spécialisé.

Le système SDS est conçu pour saisir plus facilement et plus rapidement les extrémités de fonctionnement de la machine (ciseaux, forets, etc.). Les forets sont automatiquement centrés au travail, cela n'affecte pas la précision de la violation.

ATTENTION! N'UTILISEZ JAMAIS AUTRE QUE LES BORNES DU SYSTÈME SDS - PLUS FREE décrites à cet effet mandrin (SDS-PLUS TO CONVENTIONAL)!

3. Insérer la pointe (non incluse). Nettoyez soigneusement le contact latéral avec la machine, puis promazhete avec du lubrifiant (il est nécessaire de réduire la friction au travail). Revenez sur le mécanisme de libération de la poignée. Placez l'embout buccal dans la bouche de la poignée et tournez-le légèrement jusqu'à ce que la mèche «s'enfonce» dans une prise en main lisse. La buse se verrouille automatiquement après un mécanisme de relâchement pour revenir à la position de départ.

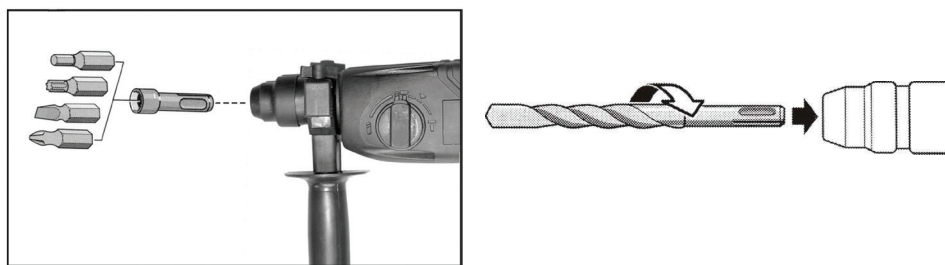

4. Remplacer le foret.

Tirez en arrière et relâchez le mécanisme pour maintenir cette position jusqu'au bout du téléchargement.

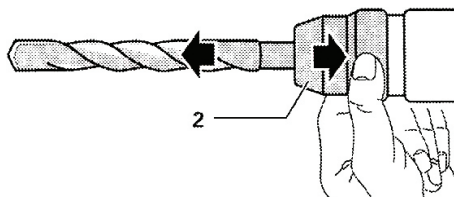

5. Travailler avec des buses conventionnelles.

L'utilisation de différentes extrémités de travail du système SDS - Plus nécessite l'utilisation d'un mandrin conventionnel (non inclus) monté sur une broche dédiée (adapté à la prise SDS).

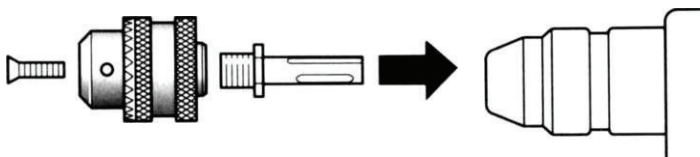

6. Montage du mandrin à saisir. (Figure.)

Le montage du mandrin est analogue à 1 "attacher un conducteur"

7. Installation de la prise sur un mandrin conventionnel (préréglé !!!).

Fixer une bague stationnaire du mandrin et desserrer la partie mobile avant tandis que le trou de la

buse est assez large pour permettre la liberté de mettre la pointe désirée. Après avoir inséré la buse en arrière pour serrer la partie mobile du mandrin tout en bloquant la pointe. Assurez-vous que la buse est bien serrée et tirez-la le long de l'axe de la machine.

8. Retrait de la pointe d'un mandrin conventionnel (préréglé !!!).

Fixer l'anneau desserrer l'avant fixe du mandrin, tandis que les trous du mandrin deviennent suffisamment grands pour permettre la liberté d'enlever la buse.

9. Mettez la machine en marche.

On - Appuyez sur la gâchette (poz.A)

Off - Gâchette électrique libre (poz.A)

10. Poignée auxiliaire.

ATTENTION! Le disjoncteur Udarniyat RD-HD03 est équipé d'un système de protection en coin ou pince la pointe de travail pendant le fonctionnement. Cependant, il est inacceptable d'utiliser des instruments sans MOUNTED HANDLE MORE!

La poignée auxiliaire (poz.B) permet un fonctionnement sûr et stable. Réglez la position dont vous avez besoin légèrement, dévisser simplement la poignée, placez-la dans la position désirée et resserrez.

11. Profondeur.

Avec l'aide de la profondeur akutratro peut ajuster la profondeur des alésages.

12. Modes de fonctionnement.

ATTENTION! NE JAMAIS changer le comportement AU TRAVAIL DE LA MACHINE

Mode "Forage au marteau"

Appuyez sur le bouton de déverrouillage et mettez les modes de fonctionnement du commutateur

en position
(Fig. 1)

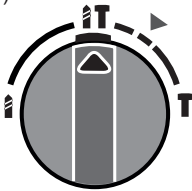

- Mode "Chiselling"

Appuyez sur le bouton de déverrouillage et mettez les modes de fonctionnement du commutateur

en position

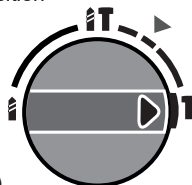

(fig. 2)

- Mode "Forage"

Appuyez sur le bouton de déverrouillage et mettez les modes de fonctionnement du commutateur

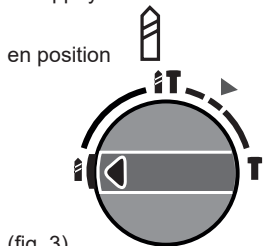

(fig. 3)

-Mode "Réglage de la perceuse"

Appuyez sur le bouton de déverrouillage et mettez les modes de fonctionnement du commutateur

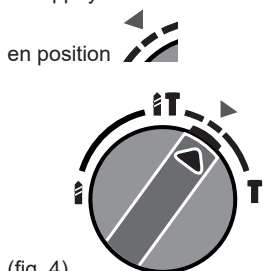

(fig. 4)

3. Ciseaux à aiguiser.

Les ciseaux tranchants assurent un fonctionnement rapide et régulier. Il est souhaitable d'aiguiser périodiquement les burins sur le broyeur selon un schéma décrit dans la figure:

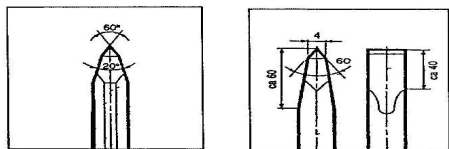

14. Remplacer l'essuie-glace

Le remplacement de l'essuie-glace est une manipulation qui peut être faite librement par l'utilisateur, mais si vous effectuez une opération similaire pour la première fois - n'hésitez pas à contacter

centre de service autorisé pour recevoir d'autres instructions et de l'aide.

Vérifier périodiquement les pinceaux interactifs Godnosta. Pour ce faire, dévisser les capuchons des brosses (poz.9). Vérifiez la surface de la brosse si elle est sale ou endommagée ou - remplacez les brosses si vous remarquez des traces de suie - contactez un centre de service agréé.

ATTENTION! Toujours remplacer le modèle d'essuie-glace uniquement par la même brosse conçue et équipée!

Après le remplacement avec un nouvel essoreur obligatoirement laisser la machine fonctionner environ 15 minutes sans charge!

ATTENTION! Pour une durée de vie technique plus longue de votre machine, suivez les instructions du fabricant. Avant le travail, notez les caractéristiques techniques de l'appareil et les instructions d'utilisation.

15. Maintenance et service.

15.1. Maintenance et nettoyage.

Avant tout travail sur la machine elle-même, débranchez la fiche secteur.

Pour un travail sûr et correct, gardez toujours la machine et les fentes de ventilation propres.

Dans des conditions extrêmes, utilisez toujours l'extraction de poussière autant que possible. Soufflez fréquemment les fentes de ventilation et installez un disjoncteur différentiel (RCD). Lors du traitement des métaux, la poussière conductrice peut se déposer à l'intérieur de l'outil électrique. L'isolation totale de l'outil électrique peut être altérée.

15.2. Faites effectuer les travaux d'entretien et de réparation uniquement par des spécialistes qualifiés. De cette manière, il peut être garanti que la sécurité de l'outil électrique est maintenue.

Le protège-lame rétractable doit toujours pouvoir se déplacer librement et se rétracter automatiquement. Par conséquent, gardez toujours la zone autour du protège-lame rétractable propre.



18. Disposition.

La machine, les accessoires et l'emballage doivent être triés pour un recyclage respectueux de l'environnement.

Les composants en plastique sont étiquetés pour le recyclage catégorisé. Ne jetez pas les outils électriques dans les ordures ménagères! Conformément à la directive européenne 2012/19/EU relative aux déchets d'équipements électriques et électroniques et à sa mise en œuvre dans le droit national, les outils électriques qui ne sont plus utilisables doivent être collectés séparément et éliminés dans le respect de l'environnement.

Manuale delle istruzioni originali

Caro cliente,

Congratulazioni per l'acquisto di macchinari dal marchio in più rapida crescita di utensili elettrici, a benzina e pneumatici - RAIDER. Se correttamente installati e operativi, RAIDER sono macchine sicure e affidabili e lavorare con loro offrirà un vero piacere. Per la vostra comodità è stato costruito e una eccellente rete di assistenza di 45 stazioni di servizio in tutto il paese.

Prima di utilizzare questa macchina, si prega di seguire attentamente le "istruzioni" del manuale.

Nell'interesse della vostra sicurezza e per garantire un uso corretto e leggere attentamente queste istruzioni, incluse le raccomandazioni e le avvertenze in esse contenute. Per evitare errori e incidenti non necessari, è importante che queste istruzioni rimangano disponibili per riferimento futuro a tutti coloro che utilizzeranno la macchina. Se lo vendi a un nuovo proprietario, il "Manuale delle istruzioni" deve essere inviato insieme a quest'ultimo per consentire ai nuovi utenti di acquisire familiarità con le pertinenti istruzioni di sicurezza e operative.

Euromaster Import Export Ltd. è un rappresentante autorizzato del produttore e proprietario del marchio RAIDER.

Indirizzo: Sofia City 1231, Bulgaria "Lomsko shausse" Blvd. 246, tel 02 934 33 33, 934 10 10, www.raider.bg; www.euromasterbg.com; e-mail: info@euromasterbg.com.

Dal 2006 la società ha introdotto il sistema di gestione della qualità ISO 9001: 2008 con ambito di certificazione: commercio, importazione, esportazione e assistenza di utensili elettrici, meccanici e pneumatici e hardware generale professionali e hobby. Il certificato è stato rilasciato da Moody International Certification Ltd, Inghilterra.

Dati tecnici

Parametro	Unit	value
Modello	-	RD-HD51
Attuale	V AC	230
Frequenza	Hz	50
Potenza nominale assorbita	W	1050
Velocità a vuoto	min ⁻¹	0-900
Frequenza del martello alla velocità nominale	min ⁻¹	5000
Energia del martello per colpo	J	3.4
Max. diametro di foratura ammissibile in acciaio	mm	13
Max. diametro di foratura ammissibile in legno	mm	32
Max. diametro di foratura ammissibile in calcestruzzo	mm	30
Max. diametro di foratura ammissibile con un po 'di anima	mm	68
Livello di pressione sonora L _{pA}	dB	93(A), K _{PA} = 3 dB
Livello di potenza sonora L _{WA}	dB	104(A), K _{WA} = 3 dB
Valore di emissione delle vibrazioni dell'impugnatura principale con scalpellatura nel calcestruzzo a _h	m/s ²	13.4, K = 3.7
Valore di emissione delle vibrazioni del trapano principale con manico nel calcestruzzo a _h	m/s ²	16.3, K = 1.5
Valore di emissione delle vibrazioni dell'impugnatura ausiliaria scalpellare nel calcestruzzo a _h	m/s ²	10.6, K = 3.7
Valore di emissione delle vibrazioni dell'impugnatura ausiliaria per la foratura del martello nel calcestruzzo a _h	m/s ²	12.1, K = 1.5
Classe di protezione	-	II

Elementi rappresentati:

1. Pulsante On / Off
2. Passare alla modalità operativa.
3. Protezione del pulsante contro l'uso accidentale.
4. Mandrino "SDS-plus".
5. Impugnatura ausiliaria
6. Retromarcia

1. Note di sicurezza. Avvertenze di sicurezza generali per gli utensili elettrici.

Leggi tutte le avvertenze di sicurezza e tutte le istruzioni. La mancata osservanza delle avvertenze e delle istruzioni può provocare scosse elettriche, incendi e / o lesioni gravi. Salva tutti gli avvisi e le istruzioni per riferimento futuro.

1.1. Sicurezza dell'area di lavoro

1.1.1. Mantenere l'area di lavoro pulita e ben illuminata. Le aree ingombre o scure invitano agli incidenti.

1.1.2. Non utilizzare utensili elettrici in atmosfere esplosive, ad esempio in presenza di liquidi infiammabili, gas o polvere. Gli elettro-utensili creano scintille che possono accendere la polvere o i fumi.

1.1.3. Tenere lontani i bambini e gli astanti mentre si utilizza un utensile elettrico. Le distrazioni possono farti perdere il controllo.

1.2. Sicurezza elettrica.

1.2.1. Le spine degli utensili elettrici devono corrispondere alla presa. Non modificare mai la spina in alcun modo. Non utilizzare adattatori con alimentatori collegati a terra (con messa a terra). Spine non modificate e prese corrispondenti ridurranno il rischio di scosse elettriche.

1.2.2. Evitare il contatto del corpo con superfici messe a terra o collegate a terra, come tubi, radiatori, fornelli e frigoriferi. Aumenta il rischio di scosse elettriche se il tuo corpo è collegato a terra o messo a terra.

1.2.3. Non esporre gli utensili elettrici a pioggia o bagnato. L'acqua che penetra in un utensile elettrico aumenta il rischio di scosse elettriche.

1.2.4. Non abusare del cavo. Non utilizzare mai il cavo per trasportare, tirare o scollegare l'utensile elettrico. Tenere il cavo lontano da fonti di calore, olio, bordi taglienti e parti mobili. I cavi danneggiati o impigliati aumentano il rischio di scosse elettriche.

1.2.5. Quando si usa un elettro-utensile all'aperto, utilizzare un dispositivo a corrente residua (RCD) con una corrente residua nominale di 30 mA o inferiore. Utilizzare una prolunga adatta per l'uso esterno. L'uso di un cavo adatto all'uso esterno riduce il rischio di scosse elettriche.

1.2.6. Se è impossibile utilizzare un utensile elettrico in un luogo umido, utilizzare un'alimentazione protetta da dispositivi a corrente residua (RCD). L'uso di un RCD riduce il rischio di scosse elettriche.

1.3. Sicurezza personale.

1.3.1. Stai attento, guarda cosa stai facendo e usa il buon senso quando usi un utensile elettrico. Non utilizzare un utensile elettrico mentre si è stanchi o sotto l'effetto di droghe, alcol o farmaci. Un momento di disattenzione durante il funzionamento degli elettro-utensili può provocare gravi lesioni personali.

1.3.2. Utilizzare l'equipaggiamento di protezione personale. Indossare sempre occhiali protettivi. Le attrezzature protettive come la maschera antipolvere, le scarpe antinfortunistiche antiscivolo, il casco o la protezione dell'udito utilizzati per le condizioni appropriate riducono le lesioni personali.

1.3.3. Prevenire l'avvio non intenzionale. Assicurarsi che l'interruttore sia in posizione OFF prima di collegarlo alla fonte di alimentazione, sollevare o trasportare lo strumento. Portare gli elettro-utensili con il dito sull'interruttore o gli elettro-utensili che hanno l'interruttore acceso provocano incidenti.

1.3.4. Rimuovere qualsiasi chiave di regolazione o chiave inglese prima di accendere l'utensile elettrico. Una chiave o una chiave lasciata collegata a una parte rotante dell'utensile elettrico può provocare lesioni personali.

1.3.5. Non esagerare. Mantenere il giusto equilibrio ed equilibrio in ogni momento. Ciò consente un migliore controllo dello strumento di alimentazione in situazioni impreviste.

1.3.6. Vesti bene. Non indossare abiti larghi o gioielli. Tenere i capelli, indumenti e guanti lontani dalle parti in movimento. Abiti larghi, gioielli o capelli lunghi possono essere catturati in parti mobili.

1.3.7. Se sono forniti dispositivi per il collegamento di impianti di estrazione e raccolta della polvere, assicurarsi che siano collegati e utilizzati correttamente. L'uso della raccolta della polvere può ridurre i rischi legati alla polvere.

1.4. Uso e cura dell'attrezzo elettrico.

1.4.1. Non forzare l'utensile elettrico. Usa lo strumento elettrico corretto per la tua applicazione. Lo strumento elettrico corretto svolgerà il lavoro in modo migliore e più sicuro alla velocità con cui è stato progettato.

1.4.2. Non utilizzare l'utensile elettrico se l'interruttore non lo accende e spegne. Qualsiasi utensile elettrico che non può essere controllato con l'interruttore è pericoloso e deve essere riparato.

1.4.3. Scollegare la spina dalla fonte di alimentazione e / o il pacco batteria dall'attrezzo elettrico prima di effettuare qualsiasi regolazione, cambiare gli accessori o conservare gli elettrooutensili. Tali misure di sicurezza preventive riducono il rischio di avviare accidentalmente l'attrezzo.

1.4.4. Conservare gli utensili elettrici inattivi fuori dalla portata dei bambini e non consentire a persone che non hanno familiarità con l'utensile elettrico o queste istruzioni di azionare l'utensile elettrico. Gli utensili elettrici sono pericolosi nelle mani di utenti inesperti.

1.4.5. Mantenere gli utensili elettrici. Controlla disallineamento o grippaggio di parti in movimento, rottura di parti e qualsiasi altra condizione che possa influire sul funzionamento dell'utensile elettrico. Se danneggiato, fare riparare l'utensile elettrico prima dell'uso. Molti incidenti sono causati da utensili elettrici poco curati.

1.4.6. Mantenere gli strumenti da taglio affilati e puliti. Gli utensili da taglio correttamente mantenuti con taglienti affilati hanno meno probabilità di legarsi e sono più facili da controllare.

1.4.7. Utilizzare l'utensile elettrico, gli accessori e gli utensili ecc. In conformità con queste istruzioni, tenendo conto delle condizioni di lavoro e del lavoro da eseguire. L'uso dell'attrezzo elettrico per operazioni diverse da quelle previste potrebbe provocare una situazione pericolosa.

2. MISURE DI SICUREZZA SUPPLEMENTARI

State estremamente attenti a nascondere sotto le linee elettriche dell'intonaco, i tubi idraulici o le tubature del gas. Controllare sempre l'area di lavoro (possibilmente con un metal detector).

AVVERTIMENTO! Non trasportare la MACCHINA tenendola per il cavo di alimentazione o GRIP!

ISTRUZIONI PER L'USO
SOSTITUZIONE dell'ugello.

Attenzione! Ogni volta che si sostituisce un ugello controllare se il tappo antipolvere non sia danneggiato e posizionato, altrimenti contattare il servizio dedicato.

Il sistema SDS è progettato per afferrare più facilmente e rapidamente le estremità operative della macchina (scalpelli, punte, ecc.). I trapani sono centrati automaticamente al lavoro, questo non influisce sulla precisione della violazione.

AVVERTIMENTO! NON USARE MAI I TERMINALI DI SISTEMA SDS - PLUS FREE delineati per questo mandrino (SDS-PLUS TO CONVENTIONAL)!

3. Insert the tip (not included). Clean carefully tip side contact with the machine, then promazhete with lubricant (it is necessary to reduce friction at work). Get back on the grip release mechanism. Place the mouthpiece in the mouth of grip and rotate it slightly until the drill bit "sink" into a smooth grip. Nozzle lock automatically after a release mechanism to return to the starting position.



5. Lavorare con gli ugelli convenzionali.

L'uso di diverse estremità di lavoro del sistema SDS - Plus richiede l'uso di un mandrino convenzionale (non incluso) montato su un mandrino dedicato (adatto per l'impugnatura SDS).

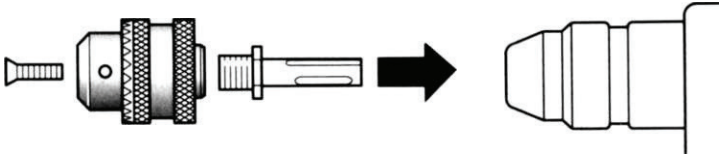
**6. Montare il mandrino per afferrarlo. (Figura.)**

Il montaggio del mandrino è analogo a 1 "collegare un conduttore"

7. Installare la spina sul mandrino convenzionale (pre-impostato !!!).

Fissare un anello fisso del mandrino e allentare la parte mobile anteriore mentre il foro dell'ugello è largo abbastanza da consentire la libertà di inserire la punta desiderata. Dopo aver inserito l'ugello indietro per stringere la parte mobile del mandrino mentre si blocca la punta. Assicurarsi che l'ugello sia ben stretto e tirarlo lungo l'asse della macchina.

8. Rimozione della punta di un mandrino convenzionale (pre-impostato !!!).

Fissare l'anello allentare la parte anteriore fissa del mandrino, mentre i fori del mandrino diventano abbastanza grandi da consentire la libertà di rimuovere l'ugello.

9. Accendi la macchina.

On - Premere il grilletto di alimentazione (poz.A)

Off - Trigger elettrico libero (poz.A)

10. Impugnatura ausiliaria.

AVVERTIMENTO! L'interruttore Udarniyat RD-HD03 è dotato di un sistema di protezione in cuneo o di un pizzico del puntale durante il funzionamento. Tuttavia, è inaccettabile l'uso di strumenti senza MOUNTED HANDLE MORE!

L'impugnatura ausiliaria (poz.B) consente un funzionamento sicuro e stabile. Impostando la posizione che è necessario fare leggermente, svitare semplicemente la maniglia, posizionarla nella posizione desiderata e riavvitare.

11. Profondità

Con l'aiuto della profondità, akutratno può regolare la profondità dei fori.

12. Modalità di funzionamento.

AVVERTIMENTO! MAI cambiare il comportamento AL LAVORO DELLA MACCHINA!

- Modalità "Foratura del martello"

Premere il pulsante di rilascio e ruotare la modalità di funzionamento dell'interruttore in posizione.

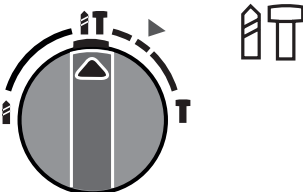

(fig.1)

Modalità "Scalpello"

Premere il pulsante di rilascio e ruotare la modalità di funzionamento dell'interruttore in posizione

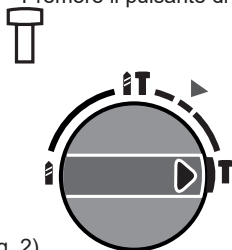

ig. 2)

Modalità "Foratura"

Premere il pulsante di rilascio e ruotare la modalità di funzionamento dell'interruttore in posizione.

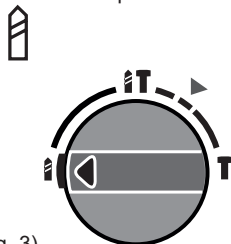
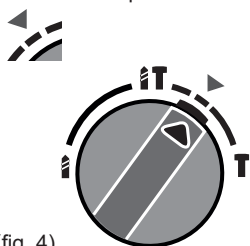

fig. 3)

Modalità "Impostazione del trapano"

Premere il pulsante di rilascio e ruotare la modalità di funzionamento dell'interruttore in posizione



(fig. 4)

13. Affilare gli scalpelli.

Gli scalpelli affilati garantiscono un funzionamento rapido e regolare. È consigliabile affilare periodicamente gli scalpelli sulla smerigliatrice in uno schema descritto nella figura:

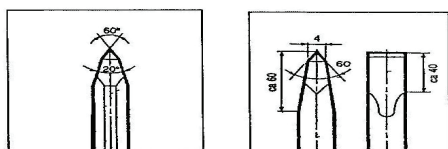

14. Sostituzione del tergitristallo

La sostituzione del tergitristallo è una manipolazione che può essere eseguita liberamente dall'utente, ma se esegui un'operazione simile per la prima volta - non esitare a contattare centro di assistenza autorizzato per ricevere ulteriori istruzioni e assistenza.

Controllare periodicamente i pennelli interagiti con Godnosta. Per farlo svita i cappucci delle spazzole (poz.9). Controllare la superficie della spazzola se è sporca o danneggiata o - sostituire le spazzole se si notano tracce di

fuliggine - contattare un centro di assistenza autorizzato.

AVVERTIMENTO! Sostituisci sempre il modello con solo spazzolino con la stessa spazzola progettata e attrezzata!

Dopo la sostituzione con un nuovo tergitristallo, lasciare la macchina in funzione per circa 15 minuti senza carico!

AVVERTIMENTO! Per una maggiore durata tecnica della macchina, seguire le istruzioni del produttore. Prima di lavorare, annotare le caratteristiche tecniche dello strumento e le istruzioni per l'uso.

15. Manutenzione e assistenza.

15.1. Manutenzione e pulizia.

Prima di qualsiasi lavoro sulla macchina stessa, staccare la spina.

Per un funzionamento sicuro e corretto, tenere sempre pulite la macchina e le fessure di ventilazione.

In condizioni estreme, utilizzare sempre l'estrazione della polvere il più lontano possibile. Spegnerne frequentemente le fessure di ventilazione e installare un dispositivo a corrente residua (RCD). Quando si lavorano i metalli, la polvere conduttiva può depositarsi all'interno dell'utensile elettrico. L'isolamento totale dell'utensile elettrico può essere compromesso.

15.2. I lavori di manutenzione e riparazione devono essere effettuati solo da specialisti qualificati. In questo modo, si può garantire che la sicurezza dell'utensile venga mantenuta.

La protezione della lama retrattile deve essere sempre in grado di muoversi liberamente e ritirarsi automaticamente. Pertanto, mantenere sempre pulita l'area attorno alla protezione della lama retrattile.

16. Smaltimento.

La macchina, gli accessori e l'imballaggio devono essere ordinati per un riciclaggio rispettoso dell'ambiente. I componenti in plastica sono etichettati per il riciclaggio categorizzato. Non smaltire gli elettrodomestici nei rifiuti domestici! Conformemente alla direttiva europea 2012/19/EU sui rifiuti di apparecchiature elettriche ed elettroniche e alla sua implementazione in diritto nazionale, gli utensili elettrici non più utilizzabili devono essere raccolti separatamente e smaltiti in modo ambientalmente corretto.



Manual de instrucciones originales

Estimado cliente,

Felicitaciones por la compra de maquinaria de la marca de mayor crecimiento de herramientas eléctricas, de gasolina y neumáticas: RAIDER. Cuando se instalan y funcionan correctamente, los RAIDER son máquinas seguras y confiables, y trabajar con ellos les proporcionará un verdadero placer. Para su conveniencia se ha construido y una excelente red de servicio de 45 estaciones de servicio en todo el país.

Antes de usar esta máquina, por favor familiarícese con este "manual de instrucciones".

Por el interés de su seguridad y para garantizar un uso adecuado y lea estas instrucciones cuidadosamente, incluidas las recomendaciones y advertencias que figuran en ellas. Para evitar errores y accidentes innecesarios, es importante que estas instrucciones estén disponibles para referencia futura a todos los que utilizarán la máquina. Si se lo vende a un nuevo propietario, debe enviarse junto con este el "Manual de instrucciones" para permitir que los nuevos usuarios se familiaricen con las instrucciones de seguridad y operación pertinentes.

Euromaster Import Export Ltd. es un representante autorizado del fabricante y propietario de la marca RAIDER.

Dirección: Sofia City 1231, Bulgaria "Lomsko shausse" Blvd. 246, tel. 02 934 33 33, 934 10 10, www.raider.bg; www.euromasterbg.com; correo electrónico: info@euromasterbg.com.

Desde 2006, la compañía introdujo el sistema de gestión de calidad ISO 9001: 2008 con alcance de certificación: comercio, importación, exportación y servicio de herramientas eléctricas, mecánicas y neumáticas de hobby y profesionales y hardware general. El certificado fue emitido por Moody International Certification Ltd, Inglaterra.

Datos técnicos

Parámetro	Unit	value
Modelo	-	RD-HD51
Corriente	V AC	230
Frecuencia	Hz	50
Entrada de potencia nominal	W	1050
Sin velocidad de carga	min ⁻¹	0-900
Frecuencia del martillo a velocidad nominal	min ⁻¹	5000
Energía de martillo por golpe	J	3.4
Max. diámetro de perforación permisible en acero	mm	13
Max. diámetro de perforación admisible en madera	mm	32
Max. diámetro de perforación permisible en concreto	mm	30
Max. diámetro de perforación permisible con un núcleo de poco	mm	68
Nivel de presión acústica L _{pA}	dB	93(A), K _{PA} = 3 dB
Nivel de potencia acústica L _{WA}	dB	104(A), K _{WA} = 3 dB
Valor de emisión de vibración de la manija principal de cincelado en concreto a _h	m/s ²	13.4, K = 3.7
Valor de emisión de vibración del martillo de la manija principal de perforación en el hormigón a _h	m/s ²	16.3, K = 1.5
Valor de emisión de vibración de la manija auxiliar que cincela en concreto a _h	m/s ²	10.6, K = 3.7
Valor de emisión de vibración del martillo de mango auxiliar taladrado en hormigón a _h	m/s ²	12.1, K = 1.5
Clase de protección	-	II

Elementos representados:

1. Botón de encendido / apagado
2. Cambie para el modo de operación.
3. Protección de botón contra uso accidental.
4. Mandril "SDS-plus".
5. Manija auxiliar
6. Reverso

1. Notas de seguridad. Advertencias de seguridad generales de la herramienta eléctrica.

Lea todas las advertencias de seguridad y todas las instrucciones. El incumplimiento de las advertencias e instrucciones puede provocar descargas eléctricas, incendios y / o lesiones graves. Guarde todas las advertencias e instrucciones para referencia futura.

1.1. Seguridad en el área de trabajo

1.1.1. Mantenga el área de trabajo limpia y bien iluminada. Las áreas desordenadas u oscuras invitan a accidentes.

1.1.2. No utilice herramientas eléctricas en atmósferas explosivas, como en presencia de líquidos, gases o polvo inflamables. Las herramientas eléctricas crean chispas que pueden encender el polvo o los humos.

1.1.3. Mantenga a los niños y otras personas alejados mientras maneja una herramienta eléctrica. Las distracciones pueden hacer que pierdas el control.

1.2. Seguridad ELECTRICA.

1.2.1. Los enchufes de la herramienta eléctrica deben coincidir con la salida. Nunca modifique el enchufe de ninguna manera. No use enchufes adaptadores con herramientas eléctricas conectadas a tierra. Los enchufes no modificados y las tomas correspondientes reducirán el riesgo de descarga eléctrica.

1.2.2. Evite el contacto del cuerpo con superficies puestas a tierra o puestas a tierra, como tuberías, radiadores, cocinas y refrigeradores. Existe un mayor riesgo de descarga eléctrica si su cuerpo está conectado a tierra.

1.2.3. No exponga las herramientas eléctricas a la lluvia ni a las condiciones de humedad. El agua que ingresa a una herramienta eléctrica aumentará el riesgo de descarga eléctrica.

1.2.4. No maltrate el cable. Nunca use el cable para transportar, tirar o desenchufar la herramienta eléctrica. Mantenga el cable alejado del calor, aceite, bordes filosos y partes móviles. Los cables dañados o enredados aumentan el riesgo de descarga eléctrica.

1.2.5. Cuando utilice una herramienta eléctrica en el exterior, use un dispositivo de corriente residual (RCD) con una corriente residual nominal de 30 mA o menos. Use un cable de extensión adecuado para uso en exteriores. El uso de un cable adecuado para uso en exteriores reduce el riesgo de descarga eléctrica.

1.2.6. Si es inevitable utilizar una herramienta eléctrica en un lugar húmedo, utilice un suministro protegido de corriente residual (RCD). El uso de un RCD reduce el riesgo de descarga eléctrica.

1.3. Seguridad personal.

1.3.1. Manténgase alerta, observe lo que está haciendo y use el sentido común cuando opere una herramienta eléctrica. No use una herramienta eléctrica mientras esté cansado o bajo la influencia de drogas, alcohol o medicamentos. Un momento de falta de atención mientras opera las herramientas eléctricas puede ocasionar lesiones personales graves.

1.3.2. Use equipo de protección personal. Siempre use protección para los ojos. Los equipos de protección, como máscaras antipolvo, calzado de seguridad antideslizante, casco o protección para los oídos, utilizados para las condiciones adecuadas reducirán las lesiones personales.

1.3.3. Prevenir el arranque involuntario. Asegúrese de que el interruptor esté en la posición de apagado antes de conectarlo a la fuente de alimentación, recoger o transportar la herramienta. Llevar herramientas eléctricas con el dedo en el interruptor o activar las herramientas eléctricas que tienen el interruptor encendido invita a los accidentes.

1.3.4. Retire cualquier llave de ajuste o llave antes de encender la herramienta eléctrica. Una llave o llave dejada unida a una parte giratoria de la herramienta eléctrica puede ocasionar lesiones personales.

1.3.5. No te excedas Mantenga la postura y el equilibrio en todo momento. Esto permite un mejor

control de la herramienta eléctrica en situaciones inesperadas.

1.3.6. Vístete apropiadamente. No use ropa suelta o joyas. Mantenga el cabello, la ropa y los guantes alejados de las piezas móviles. La ropa suelta, las joyas o el pelo largo pueden quedar atrapados en las piezas móviles.

1.3.7. Si se proporcionan dispositivos para la conexión de las instalaciones de extracción y recolección de polvo, asegúrese de que estén conectados y sean utilizados adecuadamente. El uso de recolección de polvo puede reducir los riesgos relacionados con el polvo.

1.4. Uso y cuidado de la herramienta eléctrica.

1.4.1. No fuerce la herramienta eléctrica. Use la herramienta eléctrica correcta para su aplicación. La herramienta eléctrica correcta hará el trabajo mejor y más seguro a la velocidad para la que fue diseñado.

1.4.2. No use la herramienta eléctrica si el interruptor no la enciende y apaga. Cualquier herramienta eléctrica que no pueda controlarse con el interruptor es peligrosa y debe repararse.

1.4.3. Desconecte el enchufe de la fuente de alimentación y / o del paquete de baterías de la herramienta eléctrica antes de realizar ajustes, cambiar accesorios o almacenar herramientas eléctricas. Dichas medidas preventivas de seguridad reducen el riesgo de iniciar la herramienta eléctrica accidentalmente.

1.4.4. Guarde las herramientas eléctricas inactivas fuera del alcance de los niños y no permita que las personas que no estén familiarizadas con la herramienta eléctrica o estas instrucciones operen la herramienta eléctrica. Las herramientas eléctricas son peligrosas en manos de usuarios no entrenados.

1.4.5. Mantener herramientas eléctricas. Compruebe si hay desalineación o atascamiento de piezas móviles, roturas de piezas y cualquier otra condición que pueda afectar el funcionamiento de la herramienta eléctrica. Si está dañado, haga reparar la herramienta eléctrica antes de usarla. Muchos accidentes son causados por herramientas eléctricas mal mantenidas.

1.4.6. Mantenga las herramientas de corte afiladas y limpias. Las herramientas de corte correctamente mantenidas con bordes de corte afilados tienen menos probabilidades de unirse y son más fáciles de controlar.

1.4.7. Use la herramienta eléctrica, los accesorios y las brocas, etc. de acuerdo con estas instrucciones, teniendo en cuenta las condiciones de trabajo y el trabajo a realizar. El uso de la herramienta eléctrica para operaciones diferentes a las previstas podría ocasionar una situación peligrosa.

2. MEDIDAS ADICIONALES DE SEGURIDAD



Tenga mucho cuidado con las líneas eléctricas de yeso ocultas, las cañerías o las tuberías de gas. Siempre revise el área de trabajo (posiblemente con un detector de metales).

ADVERTENCIA! No transporte la MÁQUINA sujetándola por el cable de alimentación ni **AGARRE!** INSTRUCCIONES DE OPERACIÓN

REEMPLAZO de la boquilla.

Atención! Cuando reemplace una boquilla, compruebe si la tapa de polvo no está dañada y está en su lugar, de lo contrario, póngase en contacto con su servicio especializado.

El sistema SDS está diseñado para sujetar los extremos operativos de la máquina de forma más fácil y más rápida (cinceles, taladros, etc.). Las brocas se centran automáticamente en el trabajo, esto no afecta la precisión de la brecha.

ADVERTENCIA! NUNCA UTILICE DISPOSITIVOS DISTINTOS DEL SISTEMA DE TERMINALES SDS - PLUS FREE, descritos para este propósito (SDS-PLUS TO CONVENTIONAL)

3. Inserte la punta (no incluida). Limpie cuidadosamente el contacto lateral de la punta con

la máquina, luego promazhete con lubricante (es necesario reducir la fricción en el trabajo). Regrese al mecanismo de liberación de agarre. Coloque la boquilla en la boca de la empuñadura

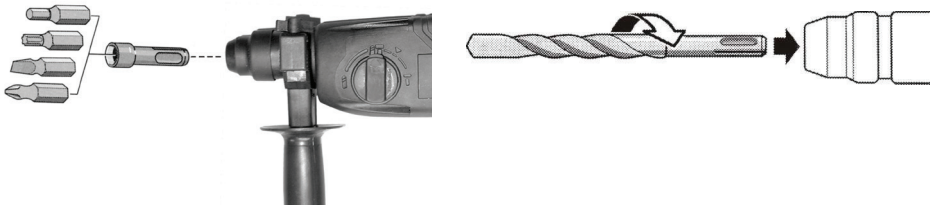

y gírela ligeramente hasta que la broca “se hunda” en un agarre suave. La boquilla se bloquea automáticamente después de un mecanismo de liberación para volver a la posición inicial.

4. Reemplace el taladro

Tire hacia atrás y suelte el mecanismo para mantener esta posición hasta la punta de descarga.

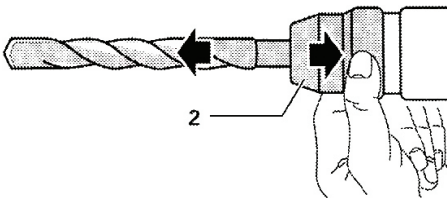

5. Trabajando con boquillas convencionales.

El uso de diferentes extremos de trabajo del sistema SDS - Plus requiere el uso de un mandril convencional (no incluido) montado en un husillo dedicado (adecuado para agarre SDS).

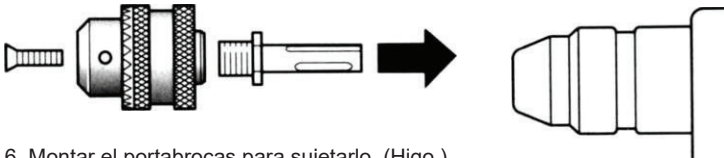

6. Montar el portabrocas para sujetarlo. (Higo.)

El montaje del mandril es análogo a 1 “conectar un conductor”

7. Instalación del enchufe en el mandril convencional (¡preajustado!).

Fije un anillo estacionario del portabrocas y afloje la parte delantera móvil mientras el orificio de la boquilla es lo suficientemente ancho para permitir la libertad de colocar la punta deseada. Después de insertar la boquilla hacia atrás para apretar la parte móvil del portabrocas mientras se bloquea la punta. Asegúrese de que la boquilla esté bien apretada y tire de ella a lo largo del eje de la máquina.

8. Extracción de la punta de un mandril convencional (¡preajustado!).

Fije el anillo afloje el frente estacionario del portabrocas, mientras que los orificios del portabrocas se vuelven lo suficientemente grandes para permitir la libertad de retirar la boquilla.

9. Encienda la máquina.

Encendido - Presione el gatillo de encendido (poz.A)

Apagado - Gatillo eléctrico libre (poz.A)

10. Manija auxiliar.

¡ADVERTENCIA! El interruptor Udarniyat RD-HD03 está equipado con un sistema de protección en

cuña o pellizca la punta de trabajo durante la operación. ¡Sin embargo, es un uso inaceptable de instrumentos SIN MANEJO MONTADO MÁS!

El mango auxiliar (poz.B) permite un funcionamiento seguro y estable. Ajuste la posición que necesita con cuidado, simplemente desatornille el mango, colóquelo en la posición deseada y vuelva a apretarlo.

11. Profundidad.

Con la ayuda de profundidad akutratro puede ajustar la profundidad de los agujeros.

12. modos de operación.

ADVERTENCIA! NUNCA cambie el comportamiento AT WORK THE MACHINE!

- Modo "Martillo de perforación"

Presione el botón de liberación y coloque los modos de operación del interruptor en su posición

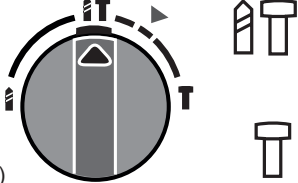

(fig.1)

- Modo "Chiselling"

Presione el botón de liberación y coloque los modos de operación del interruptor en su posición

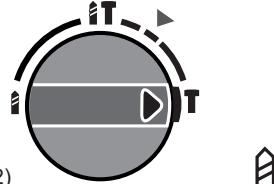

(fig. 2)

- Modo "Perforación"

Presione el botón de liberación y coloque los modos de operación del interruptor en su posición

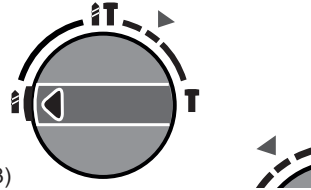

(fig. 3)

Modo "Configurar el taladro"

Presione el botón de liberación y coloque los modos de operación del interruptor en su posición

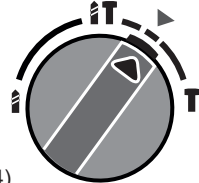

(fig. 4)

13. Afilamiento de cinceles.

Los cinceles afilados garantizan un funcionamiento rápido y sin problemas. Es deseable afilar cinceles en el molino periódicamente en un esquema descrito en la figura:

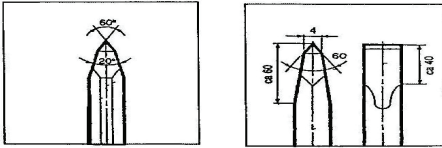

14. Ajuste de la velocidad de la tabla

15. Reemplazar el limpiador

La sustitución del limpiaparabrisas es una manipulación que el usuario puede realizar libremente, pero si realiza una operación similar por primera vez, no dude en ponerse en contacto con el centro de servicio autorizado para recibir más instrucciones y ayuda.

Revise periódicamente los pinceles interactuados con godnosta. Para hacerlo, desatornille las tapas de los cepillos (poz.9). Verifique la superficie del cepillo si está sucio o dañado o - reemplace las escobillas si nota rastros de hollín - póngase en contacto con un centro de servicio autorizado.

¡ADVERTENCIA! Reemplace siempre el modelo de limpiaparabrisas únicamente con el mismo cepillo diseñado y equipado.

¡Después de reemplazar con un nuevo limpiaparabrisas, necesariamente deje que la máquina trabaje unos 15 minutos sin carga!

ADVERTENCIA! Para una vida técnica más larga de su máquina, siga las instrucciones del fabricante. Antes de trabajar nota de las características técnicas del instrumento y las instrucciones de uso.

15. Mantenimiento y servicio.

15.1. Mantenimiento y limpieza.

Antes de realizar cualquier trabajo en la máquina, desenchufe el cable de alimentación.

Para un trabajo seguro y adecuado, siempre mantenga limpias la máquina y las ranuras de ventilación. En condiciones extremas, siempre use la extracción de polvo en la medida de lo posible. Soplar las ranuras de ventilación con frecuencia e instalar un dispositivo de corriente residual (RCD). Al trabajar con metales, el polvo conductor puede depositarse en el interior de la herramienta eléctrica. El aislamiento total de la herramienta eléctrica puede verse afectado.

15.2. Haga que trabajos de mantenimiento y reparación sean realizados únicamente por especialistas calificados. De esta manera, se puede garantizar que se mantenga la seguridad de la herramienta eléctrica.

La protección de la cuchilla retráctil siempre debe poder moverse libremente y retraerse automáticamente. Por lo tanto, siempre mantenga limpio el área alrededor del protector de la cuchilla retráctil.



18. Eliminación.

La máquina, los accesorios y el embalaje deben clasificarse para un reciclaje ecológico.

Los componentes de plástico están etiquetados para reciclaje categorizado. No deseche las herramientas eléctricas en la basura doméstica! De acuerdo con la directriz europea 2012/19/EU para residuos de equipos eléctricos y electrónicos y su implementación en el derecho nacional, las herramientas eléctricas que ya no se pueden utilizar deben recogerse por separado y eliminarse de una manera ambientalmente correcta.

Manual de instruções originais

Estimado cliente,

Parabéns pela compra de máquinas da marca de mais rápido crescimento de ferramentas elétricas, gasolina e pneumáticas - RAIDER. Quando instalados e operando corretamente, o RAIDER é uma máquina segura e confiável, e trabalhar com eles oferecerá um verdadeiro prazer. Para sua conveniência foi construído e excelente rede de serviços de 45 estações de serviço em todo o país.

Antes de usar esta máquina, conheça com cuidado este manual de "instruções".

No interesse da sua segurança e para garantir o uso adequado e leia atentamente estas instruções, incluindo as recomendações e advertências nelas. Para evitar erros e acidentes desnecessários, é importante que estas instruções permaneçam disponíveis para referência futura para todos os que usarão a máquina. Se você vender para um novo proprietário, o "Manual de instruções" deve ser enviado juntamente com ele para permitir que novos usuários se familiarizem com as instruções de segurança e de operação relevantes.

A Euromaster Import Export Ltd. é um representante autorizado do fabricante e proprietário da marca RAIDER.

Endereço: Sofia City 1231, Bulgária "Lomsko shausse" Blvd. 246, tel 02 934 33 33, 934 10 10, www.raider.bg; www.euromasterbg.com; E-mail: info@euromasterbg.com.

Desde 2006, a empresa introduziu o sistema de gerenciamento de qualidade ISO 9001: 2008 com escopo de certificação: Comércio, importação, exportação e manutenção de hobby e ferramentas elétricas, mecânicas e pneumáticas profissionais e hardware geral. O certificado foi emitido pela Moody International Certification Ltd, na Inglaterra.

Dados técnicos

Parâmetro	Unit	value
Modelo	-	RD-HD51
Atual	V AC	230
Frequência	Hz	50
Entrada de potência nominal	W	1050
Velocidade sem carga	min ⁻¹	0-900
Frequência de martelo na velocidade nominal	min ⁻¹	5000
Energia de martelo por acidente vascular cerebral	J	3.4
Max. Diâmetro de perfuração permissível em aço	mm	13
Max. Diâmetro de perfuração permissível em madeira	mm	32
Max. Diâmetro de perfuração permissível em concreto	mm	30
Max. Diâmetro de perfuração permissível com um núcleo de bit	mm	68
Nível de pressão sonora LpA	dB	93(A), K _{PA} = 3 dB
Nível de potência sonora LwA	dB	104(A), K _{WA} = 3 dB
Valor de emissão de vibração do esticão do manípulo principal em concreto a _h	m/s ²	13.4, K = 3.7
Valor de emissão de vibração do martelo principal que perfura em concreto a _h	m/s ²	16.3, K = 1.5
Valor de emissão de vibração do esticão de alça auxiliar em concreto a _h	m/s ²	10.6, K = 3.7
Valor de emissão de vibração do martelo de alavanca auxiliar que perfura em concreto a _h	m/s ²	12.1, K = 1.5
Aula de proteção	-	II

Elementos representados:

1. Botão ligar / desligar
2. Mude para o modo de operação.
3. Proteção do botão contra uso acidental.
4. “SDS-plus” chuck.
5. alça auxiliar
6. Reverse

1. Notas de segurança. Avisos gerais de segurança da ferramenta elétrica.

Leia todos os avisos de segurança e todas as instruções. O não cumprimento das advertências e instruções pode resultar em choque elétrico, incêndio e / ou ferimentos graves. Salve todos os avisos e instruções para futuras referências.

1.1. Segurança da área de trabalho

1.1.1. Mantenha a área de trabalho limpa e bem iluminada. As áreas desordenadas ou escuras convidam acidentes.

1.1.2. Não utilize ferramentas elétricas em atmosferas explosivas, como na presença de líquidos inflamáveis, gases ou poeira. As ferramentas elétricas criam faíscas que podem inflamar a poeira ou os fumos.

1.1.3. Mantenha as crianças e os espectadores afastados enquanto operam uma ferramenta elétrica. Distrações podem fazer você perder o controle.

1.2. Segurança elétrica.

1.2.1. As fichas da ferramenta elétrica devem corresponder à saída. Nunca modifique a ficha de forma alguma. Não use tampões adaptadores com ferramentas elétricas aterradas (aterradas). As fichas não modificadas e as tomadas correspondentes reduzirão o risco de choque elétrico.

1.2.2. Evite o contato do corpo com superfícies aterradas ou aterradas, como tubos, radiadores, faixas e refrigeradores. Existe um risco aumentado de choque elétrico se seu corpo estiver aterrado ou aterrado.

1.2.3. Não exponha as ferramentas elétricas à chuva ou condições molhadas. A entrada de água em uma ferramenta elétrica aumentará o risco de choque elétrico.

1.2.4. Não abuse do cordão. Nunca use o cabo para transportar, puxar ou desconectar a ferramenta elétrica. Mantenha o cabo longe do calor, óleo, bordas afiadas e peças móveis. Os cabos danificados ou emaranhados aumentam o risco de choque elétrico.

1.2.5. Ao operar uma ferramenta elétrica ao ar livre, use um dispositivo de corrente residual (RCD) com uma corrente residual nominal de 30 mA ou menos. Use um cabo de extensão adequado para uso externo. O uso de um cordão adequado para uso externo reduz o risco de choque elétrico.

1.2.6. Se o funcionamento de uma ferramenta elétrica em local úmido for inevitável, use uma fonte protegida de dispositivo de corrente residual (RCD). O uso de um RCD reduz o risco de choque elétrico.

1.3. Segurança pessoal.

1.3.1. Mantenha-se alerta, observe o que está fazendo e use o bom senso ao operar uma ferramenta elétrica. Não use uma ferramenta elétrica enquanto estiver cansado ou sob a influência de drogas, álcool ou medicação. Um momento de falta de atenção durante o funcionamento das ferramentas elétricas pode resultar em sérios danos corporais.

1.3.2. Use equipamento de proteção pessoal. Sempre use proteção para os olhos. O equipamento de proteção, como máscara anti-poeira, sapatos de segurança antiderrapantes, capa dura ou protetor auditivo usado para condições adequadas, reduzirá lesões corporais.

1.3.3. Evitar o início involuntário. Certifique-se de que o interruptor esteja na posição desligada antes de conectar-se à fonte de alimentação, pegando ou carregando a ferramenta. Carregar ferramentas elétricas com o dedo no interruptor ou energizar as ferramentas elétricas que possuem o interruptor requer acidentes.

1.3.4. Remova qualquer chave de ajuste ou chave inglesa antes de ligar a ferramenta elétrica. Uma chave ou uma chave esquerda conectada a uma parte rotativa da ferramenta elétrica pode resultar em ferimentos pessoais.

1.3.5. Não exparte demais. Mantenha o equilíbrio adequado em todos os momentos. Isso permite um melhor controle da ferramenta elétrica em situações inesperadas.

1.3.6. Vista-se adequadamente. Não use roupas soltas ou joalheria. Mantenha seus cabelos, roupas e luvas longe de peças móveis. Roupas soltas, jóias ou cabelos longos podem ser capturados em partes móveis.

1.3.7. Se forem fornecidos dispositivos para a conexão de instalações de extração e coleta de pó, assegure-se de que estejam conectados e utilizados corretamente. O uso da coleta de poeira pode

reduzir os perigos relacionados com a poeira.

1.4. Uso e cuidado de ferramentas elétricas.

1.4.1. Não force a ferramenta elétrica. Use a ferramenta elétrica correta para sua aplicação. A ferramenta de energia correta fará o trabalho melhor e mais segura à taxa para a qual foi projetado.

1.4.2. Não use a ferramenta elétrica se o interruptor não ligar e desligar. Qualquer ferramenta elétrica que não pode ser controlada com o interruptor é perigosa e deve ser reparada.

1.4.3. Desconecte o plugue da fonte de energia e / ou da bateria da ferramenta elétrica antes de fazer qualquer ajuste, troca de acessórios ou armazenamento de ferramentas elétricas. Tais medidas preventivas de segurança reduzem o risco de iniciar a ferramenta elétrica acidentalmente.

1.4.4. Armazene as ferramentas elétricas ociosas fora do alcance de crianças e não permita que pessoas que não estejam familiarizadas com a ferramenta elétrica ou estas instruções para operar a ferramenta elétrica. As ferramentas elétricas são perigosas nas mãos de usuários não treinados.

1.4.5. Manter ferramentas elétricas. Verifique se há desalinhamento ou ligação de peças móveis, quebras de peças e qualquer outra condição que possa afetar o funcionamento da ferramenta elétrica. Se danificado, faça a ferramenta elétrica reparada antes de usar. Muitos acidentes são causados por ferramentas elétricas pouco mantidas.

1.4.6. Mantenha as ferramentas de corte afiadas e limpas. As ferramentas de corte adequadamente mantidas com arestas de corte afiadas são menos propensas a se ligar e são mais fáceis de controlar.

1.4.7. Use a ferramenta elétrica, acessórios e fragmentos de ferramentas, etc. de acordo com estas instruções, levando em consideração as condições de trabalho e o trabalho a ser executado. O uso da ferramenta elétrica para operações diferentes das previstas pode resultar em uma situação perigosa.

2. MEDIDAS ADICIONAIS DE SEGURANÇA



Seja extremamente cuidadoso sobre ocultos sob linhas elétricas de gesso, encaimento ou canos de gás. Verifique sempre a área de trabalho (possivelmente com um detector de metais).

ATENÇÃO! Não carregue MACHINE segurando-o pelo cabo de alimentação ou GRIP!

INSTRUÇÕES DE OPERAÇÃO SUBSTITUIÇÃO do bocal.

Atenção! Sempre que substituir um bocal, verifique se a tampa de poeira não está danificada e está no lugar, caso contrário, entre em contato com o serviço dedicado.

O sistema SDS é projetado para segurar as extremidades operacionais mais fáceis e mais rápidas da máquina (cinzeis, brocas, etc.). Os brocas são automaticamente centrados no trabalho, isso não afeta a precisão da violação.

ATENÇÃO! NUNCA USE OUTRAS TERMINAIS DO SISTEMA SDS - PLUS FREE descrito para este propósito chuck (SDS-PLUS TO CONVENTIONAL)!

3. Insira a ponta (não incluída). Limpe cuidadosamente o contato do lado da ponta com a máquina, depois promazhete com lubrificante (é necessário reduzir a fricção no trabalho). Volte ao mecanismo de liberação do aperto. Coloque o bocal na boca de aperto e gire-o ligeiramente até que a broca se “afunda” em um aperto suave. Bloqueio de bocal automaticamente após um mecanismo de liberação para retornar à posição inicial.

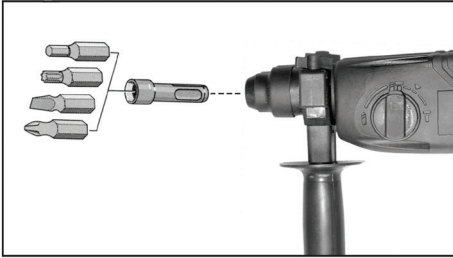

4. Substitua a broca.

Puxe para trás e solte o mecanismo para manter esta posição até a dica de download.

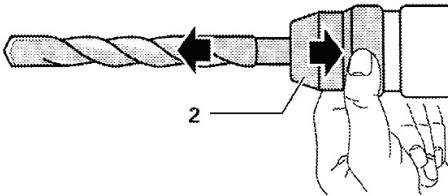
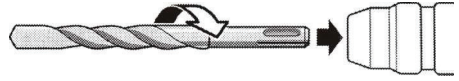

5. Trabalhando com bocais convencionais.

O uso de diferentes extremidades de funcionamento do sistema SDS - Plus requer o uso de um empilhador convencional (não incluído) montado em um fuso dedicado (adequado para aderência SDS).

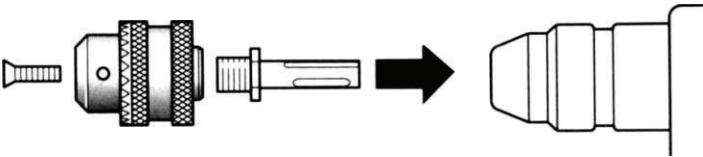

6. Montar o mandril para agarrar. (FIG.)

Montar o mandril é análogo a 1 "conectar um condutor"

7. Instalando o plugue no chuck convencional (pré-definido !!!).

Corrigir um anel estacionário do mandril e afrouxar a parte móvel dianteira enquanto o orifício do bico é grande o suficiente para permitir a liberdade de colocar a ponta desejada. Depois de inserir o bico de volta para apertar a peça móvel do mandril enquanto estiver com a ponta de bloqueio. Certifique-se de que o bocal está bem apertado, puxe-o ao longo do eixo da máquina.

8. Removendo a ponta de um empurrão convencional (pré-ajustado !!!).

Corrija o anel afrouxar a frente estacionária do mandril, enquanto os orifícios do mandril tornam-se grandes o suficiente para permitir a liberdade de remover o bico.

9. Gire a máquina.

On - Pressione o gatilho de energia (poz.A)

Desligado - gatilho elétrico grátis (poz.A)

10. Alça auxiliar.

ATENÇÃO! O disjuntor Udarniyat RD-HD03 está equipado com um sistema de proteção em cunha ou pitada a ponta de trabalho durante a operação. No entanto, é um uso inaceitável de instrumentos sem MANUTENÇÃO MONTADA MAIS!

Alça auxiliar (poz.B) permite uma operação segura e estável. Ajustando a posição que você precisa fazer levemente, simplesmente desenrosque a alça, coloque-a na posição desejada e volte a apertar.

11. Profundidade.

Com a ajuda da profundidade, akutratno pode ajustar a profundidade dos furos.

12. Modos de operação.

ATENÇÃO! NUNCA altere o comportamento AT WORK THE MACHINE!

- Modo "Perfuração de martelo"

Pressione o botão de liberação e gire os modos de operação do interruptor na posição

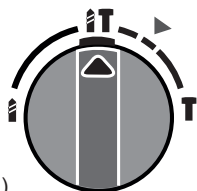

(Figura 1)

Modo "Cinzelando"

Pressione o botão de liberação e gire os modos de operação do interruptor na posição

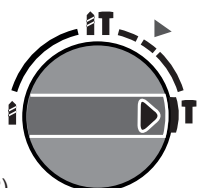

(Figura 2)

Modo "Perfuração"

Pressione o botão de liberação e gire os modos de operação do interruptor na posição

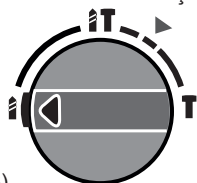

(Figura 3)

- Modo "Definir a broca"

Pressione o botão de liberação e gire os modos de operação do interruptor na posição

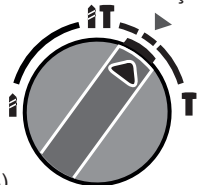

(Figura 4)

13. Cinzas de afiação.

Os cinzéis afiados garantem um funcionamento rápido e suave. É desejável afiar os cinzéis no grinder periodicamente em um esquema descrito na figura:

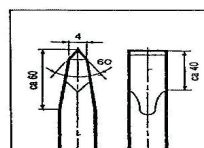
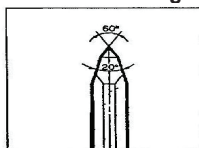

14. Substituindo o limpa pára-brisas

A substituição do limpador é uma manipulação que pode ser feita gratuitamente pelo usuário, mas se você executar uma operação similar pela primeira vez - não hesite em contactar centro de serviço autorizado para receber mais instruções e ajuda.

Verifique periodicamente as escovas interpostas de godnosta. Para fazer isso, desenrosque tampas de escova (poz.9). Verifique a superfície da escova se estiver suja ou danificada ou - substitua as escovas se notar vestígios de fuligem - entre em contato com um centro de assistência autorizado.

ATENÇÃO! Substitua sempre o modelo do limpador com o mesmo pincel projetado e equipado!

Depois de substituir com um novo limpador, deixe a máquina funcionar aproximadamente 15 minutos sem carga!

ATENÇÃO! Para uma vida técnica mais longa da sua máquina, siga as instruções do fabricante. Antes de trabalhar nota das características técnicas do instrumento e instruções de uso.

15. Manutenção e Serviço.

15.1. Manutenção e limpeza.

Antes de qualquer trabalho na própria máquina, puxe a ficha de rede.

Para um funcionamento seguro e adequado, mantenha sempre a máquina e as aberturas de ventilação limpas.

Em condições extremas, use sempre a remoção de poeira na medida do possível. Explodir as aberturas de ventilação com frequência e instalar um dispositivo de corrente residual (RCD). Ao trabalhar metais, poeira condutora pode acomodar-se no interior da ferramenta elétrica. O isolamento total da ferramenta elétrica pode ser prejudicado.

15.2. Ter um trabalho de manutenção e reparação realizado apenas por especialistas qualificados. Desta forma, pode-se garantir que a segurança da ferramenta elétrica seja mantida.

A proteção da lâmina retrátil deve sempre poder se mover livremente e retrair-se automaticamente. Portanto, mantenha a área ao redor da proteção da lâmina retrátil limpa.



16. Disposição.

A máquina, os acessórios e as embalagens devem ser classificados para reciclagem amigável ao meio ambiente. Os componentes plásticos são rotulados para reciclagem categorizada. Não descarte as ferramentas elétricas no lixo doméstico! De acordo com a Diretriz Européia 2012/19/EU para Resíduos de Equipamentos Elétricos e Eletrônicos e sua implementação em direito nacional, as ferramentas elétricas que não são mais utilizáveis devem ser coletadas separadamente e descartadas de forma ambientalmente correta.



DECLARATION OF CONFORMITY

Rotary Hammer RD-HD51

Euromaster Import Export Ltd., Address: Sofia 1231, Bulgaria, 246 Lomsko shausse Blvd.

(BG) Декларираме на собствена отговорност, че този продукт е в съответствие със следните стандарти и разпоредби:

(GB) We declare under our sole responsibility that this product is in conformity and accordance with the following standards and regulations:

(D) Der Hersteller erklärt eigenverantwortlich, dass dieses Produkt den folgenden Standards und Vorschriften entspricht:

(NL) Wij verklaren onder onze volledige verantwoordelijkheid dat dit product voldoet aan, en in overeenstemming is met, de volgende standaarden en reguleringen:

(F) Nous déclarons sous notre seule responsabilité que ce produit est conforme aux standards et directives suivants:

(E) Declaramos bajo nuestra exclusiva responsabilidad que este producto cumple con las siguientes normas y estándares de funcionamiento:

(P) Declaramos por nossa total responsabilidade que este produto está em conformidade e cumpre as normas e regulamentações que se seguem:

(I) Dichiariamo, sotto la nostra responsabilità, che questo prodotto è conforme alle normative e ai regolamenti seguenti:

(S) Vi garanterar på eget ansvar att denna produkt uppfyller och följer följande standarder och bestämmelser:

(FIN) Vakuutamme yksinomaan omalla vastuullamme, että tämä tuote täyttää seuraavat standardit ja säädökset:

(N) Vi erklærer under vårt eget ansvar at dette produktet er i samsvar med følgende standarder og regler:

(DK) Vi erklærer under eget ansvar, at dette produkt er i overensstemmelse med følgende standarder og bestemmelser:

(H) Felelősségünk teljes tudatában kijelentjük, hogy ez a termék teljes mértékben megfelel az

alábbi szabványoknak és előírásoknak:

(CZ) Na naši vlastní zodpovednosť prehlasujeme, že je tento výrobek v souladu s následujícími standardy a normami:

(SK) Vyhlasujeme na našu výhradnú zodpovednosť, že tento výrobok je v zhode a súlade s nasledujúcimi normami a predpismi:

(SLO) S polno odgovornostjo izjavljamo, da je ta izdelek v skladu in da odgovarja naslednjim standardom ter predpisom:

(PL) Deklarujemy na własną odpowiedzialność, że ten produkt spełnia wymogi zawarte w następujących normach i przepisach:

(LT) Prisiimdami visa atsakomybe deklaruojame, kad šis gaminyis atitinka žemiau paminetus standartus arba nuostatus:

(LV) Apgalvojam ar visu atbildību, ka šis produkts ir saskaņā ar atbilst sekojošiem standartiem un nolikumiem:

(EST) Deklareerime meie ainuvastutusel, et see toode on vastavuses ja kooskõlas järgmiste standardite ja määrustega:

(RO) Declaram prin aceasta cu raspunderea deplina ca produsul acesta este in conformitate cu urmatoarele standarde sau directive:

(HR) Izjavljujemo pod vlastitom odgovornošću da je strojem ukladan sa slijedesim standardima ili standardiziranim dokumentima i u skladu sa odredbama:

(RUS) Под свою ответственность заявляю, что данное изделие соответствует следующим стандартам и нормам:

(UA) На свою власну відповідальність заявляємо, що дане обладнання відповідає наступним стандартам і нормативам:

(GR) Δηλώνουμε υπεύθυνα ότι το προϊόν αυτό συμφώνει και τηρεί τους παρακάτω κανονισμούς και πρότυπα:

(MK) Ние под наша лична одговорност дека овој производ е во согласност со следните стандарди и регулативи:

EN 60745-1:2009/A11:2010
EN 60745-2-6:2010
EN 55014-1:2006/A1:2009
EN 55014-2:2015
EN 61000-3-2:2014;EN 61000-3-3:2013

2006/42/EC, 2014/30/EU, 2014/35/EU

Place&Date of Issue:
Sofia, Bulgaria
20 June 2018

Brand Manager:

Krasimir Petkov



Krasimir Petkov

**ЕО ДЕКЛАРАЦИЯ ЗА СЪОТВЕТСТВИЕ**

Евромастер Импорт Експорт ООД
Адрес: София 1231, България, "Ломско шосе" 246.

Продукт: Перфоратор
Запазена марка: RAIDER
Модел: RD-HD51

е проектиран и произведен в съответствие със следните директиви:

2006/42/ЕО на Европейския парламент и на Съвета от 17 май 2006 година относно машините;

2014/30/ЕС на европейския парламент и на съвета от 26 февруари 2014 година за хармонизиране на законодателствата на държавите членки относно електромагнитната съвместимост

2014/35/ЕС на Европейския Парламент и на Съвета от 26 февруари 2014 година за хармонизиране на законодателствата на държавите членки за предоставяне на пазара на електрически съоръжения, предназначени за използване в определени граници на напрежението

и отговаря на изискванията на следните стандарти:

EN 60745-1:2009/A11:2010
EN 60745-2-6:2010
EN 55014-1:2006/A1:2009
EN 55014-2:2015
EN 61000-3-2:2014
EN 61000-3-3:2013

**„ЕВРОМАСТЕР
ИМПОРТ - ЕКСПОРТ“
ООД**

Място и дата на издаване:
София, България
20 юни 2018 г

Бранд мениджър:
Красимир Петков



EC DECLARATION OF CONFORMITY

Euromaster Import Export Ltd.

Address: Sofia 1231, Bulgaria, 246 Lomsko shausse Blvd.

Product: Rotary Hammer

Trademark: RAIDER

Model: RD-HD51

is designed and manufactured in conformity with following Directives:

2006/42/EC of the European Parliament and the Council dated 17-th May 2006 on machinery;

2014/30/EU of the european parliament and of the council of 26 February 2014 on the harmonisation of the laws of the Member States relating to electromagnetic compatibility

2014/35/EU of the European Parliament and of the Council of 26 February 2014 on the harmonization of the laws of the Member States relating to the making available on the market of electrical equipment designed for use within certain voltage limits

and fulfils requirements of the following standards:

EN 60745-1:2009/A11:2010

EN 60745-2-6:2010

EN 55014-1:2006/A1:2009

EN 55014-2:2015

EN 61000-3-2:2014

EN 61000-3-3:2013

Place&Date of Issue:
Sofia, Bulgaria
20 June 2018



Brand Manager:
Krasimir Petkov



DECLARAȚIE DE CONFORMITATE

Euromaster Import Export Ltd.
Adresa: Sofia 1231, Bulgaria, 246 Lomsko shausse Blvd.

Produs: Ciocan rotopercurtor
Trademark: RAIDER
Model: RD-HD51

este proiectat și fabricat în conformitate cu următoarele Directivelor:

Directiva 2006/42/CE a Parlamentului European și a Consiliului din 17 mai 2006 privind echipamentele tehnice;

Directiva 2014/30/UE a parlamentului european și a consiliului din 26 februarie 2014 privind armonizarea legislațiilor statelor membre cu privire la compatibilitatea electromagnetică

Directiva 2014/35/UE a parlamentului european și a consiliului din 26 februarie 2014 privind armonizarea legislației statelor membre referitoare la punerea la dispoziție pe piață a echipamentelor electrice destinate utilizării în cadrul unor anumite limite de tensiune

este în conformitate cu următoarele standarde:

EN 60745-1:2009/A11:2010
EN 60745-2-6:2010
EN 55014-1:2006/A1:2009
EN 55014-2:2015
EN 61000-3-2:2014
EN 61000-3-3:2013



Locul și Data apariției:
Sofia, Bulgaria
20 June 2018

Brand Manager:
Krasimir Petkov

Exploded drawing of Rotary Hammer RD-HD51

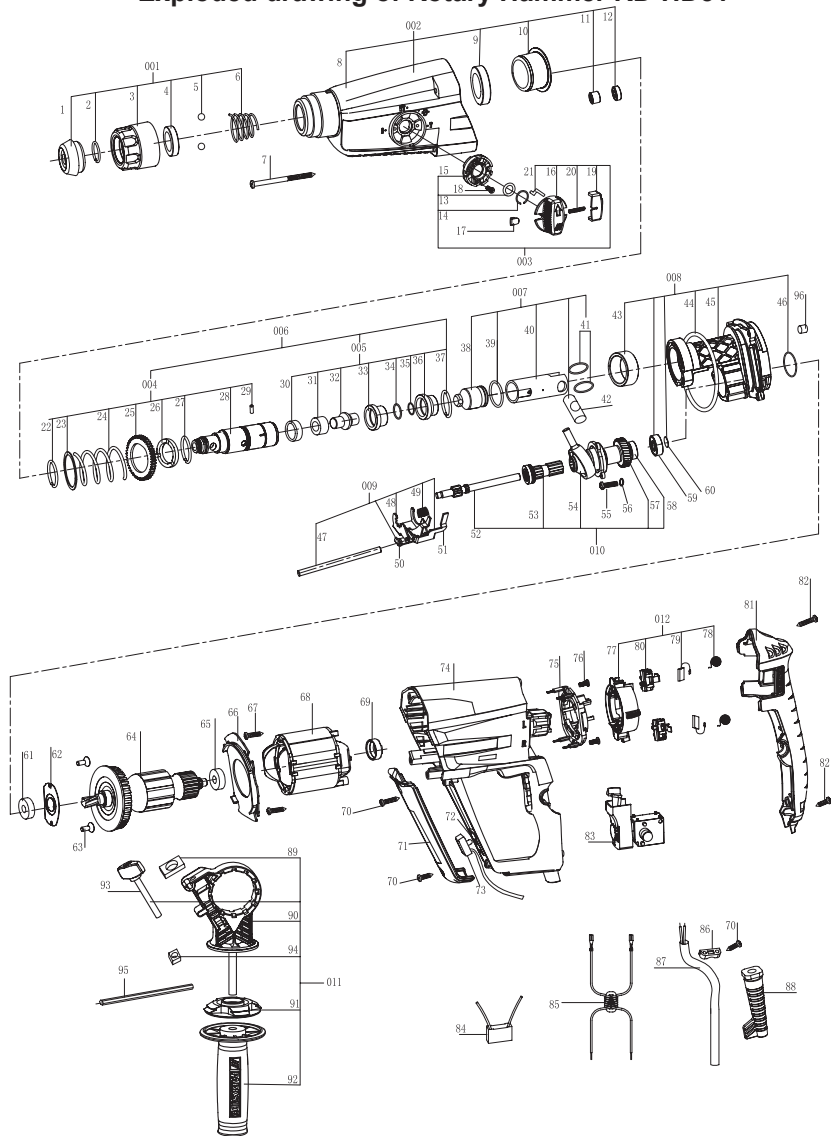

Parts List Rotary Hammer RD-HD51

RD-HD51 SPARE PARTS LIST

NO	DESCRIPTION	NO	DESCRIPTION	NO	DESCRIPTION	NO	DESCRIPTION
1	Protective cap	56	washer	51	Shift Plate 1	010	
2	Snap ring 57		Cylindrical gear	52	Toothed shaft	011	
3	Protection sleeve	58	Ball bearing 607		Auxiliary handle set		
4	Thrust ring 59		Ball bearing 627	53	Clutch 012		Brush holder
5	Ball 60		washer		set		
6	Spring 61		Ball bearing 609	54	Drive end shield		
7	Screw ST4.8x45	62	End Shield	55	Screw M4*12		
8	Gear housing	63	Screw M4*10				
9	Oil seal 64		Armature				
10	bushing 65		Ball bearing 607				
11	Needle sleeve HK0608	66	Air deflector ring				
12	Ball bearing 628/6	67	Screw M4.2*13				
13	O-ring 68		Field				
14	ring 69		Rubber bearing sleeve				
15	Button 70		Screw M3.9*16				
16	Slector knob 71		Housing cover				
17	SPACER 72		cover				
18	Screw ST2.9*10	73	Light				
19	Switch button	74	Motor housing				
20	Compression spring	75	Brush holder base				
21	Driver pin 76		Screw M3.5*12				
22	Snap ring 77		Copper brush holder				
23	Supporting disc	78	Spring				
24	Compression spring	79	Carbon brush				
25	Cylindrical gear	80	brush holder				
26	Catch disc 81		Housing cover				
27	Snap ring 82		Screw M4.2*19				
28	Ratchet sleeve	83	ON/FF Switch				
29	Pin 84		Capacity				
30	ring 85		Inductor				
31	bushing 86		Cord clamp				
32	Impact bolt 87		cord				
33	Guide bushing	88	Cord guard				
34	O-ring 89		Cord clip				
35	O-ring 90		Clamp holder				
36	Damping bushing	91	holder				
37	Snap ring 92		Auxiliary handle				
38	Striker 93		Red button				
39	O-ring 94		Nut M6				
40	Piston 95		Depth guage				
41	Shim ring 96		Wool felt				
42	Piston Pin 001		Protective sleeve assy				
43	Bushing 002		Gear housing assy				
44	O-ring 003		Selector knob assy				
45	Intermediate flange	004	Teleflex outside assy				
46	O-ring 005		Teleflex Inside assy				
47	Guide rod 006		Telex assy				
48	Shift Plate 007		Piston assy				
49	Spring 008		Intermediate flange assy				
50	Shift Plate 2 009		Shift assy				

ГАРАНЦИОННА КАРТА

МОДЕЛ.....

СЕРИЕН №

СРОК

(за подробности вижте гаранционните условия)

№, дата на фактура / касов бон.....

ДАНИИ ЗА КУПУВАЧА

ИМЕ/ФИРМА

(попълва се от служителя)

АДРЕС.....

(попълва се от служителя)

ПОДПИС НА КУПУВАЧА.....

(запознат съм с гаранционните условия и правилата за експлоатация, изделието е в техническа изправност и окомплектовка)

ДАНИИ ЗА ПРОДАВАЧА

ИМЕ/ФИРМА

(попълва се от служителя)

АДРЕС

(попълва се от служителя)

ДАТА/ПЕЧАТ

СЕРВИЗЕН ПРОТОКОЛ

Приеман протокол	Дата на приемане	Описание на дефекта	Дата на предаване	Подпис

ГАРАНЦИОННИ УСЛОВИЯ ЗА МАШИНИ **RAIDER®**

Машините и аксесоарите „RAIDER“ са конструирани и произведени съгласно действащите в Република България нормативни документи и стандарти за съответствие с всички изисквания за безопасност.

СЪДЪРЖАНИЕ И ОБХВАТ НА ТЪРГОВСКАТА ГАРАНЦИЯ.

Машините и аксесоарите „RAIDER“ са конструирани и произведени съгласно действащите в Република България нормативни документи и стандарти за съответствие с всички изисквания за безопасност.

СЪДЪРЖАНИЕ И ОБХВАТ НА ТЪРГОВСКАТА ГАРАНЦИЯ.

Търговската гаранция, която „Евромастер Импорт-Експорт“ ООД дава за територията на Република България е както следва:

- **36 месеца за всички електроинструменти от сериите: Raider Industrial, Raider Pro;**
- **36 месеца за физически лица за електроинструменти от сериите: Raider Power Tools, Raider Garden Tools;**
- **12 месеца за юридически лица за електроинструменти от сериите: Raider Power Tools, Raider Garden Tools;**
- **24 месеца за физически лица за инструменти от серията Raider Pneumatic;**
- **12 месеца за юридически лица за инструменти от серията Raider Pneumatic;**
- **24 месеца за физически лица за всички бензинови машини от сериите: Raider Power Tools и Raider Garden tools**
- **12 месеца за юридически лица за всички бензинови машини от сериите: Raider Power Tools и Raider Garden tools**
- **24 месеца за физически лица за всички крикове от серията Raider Power Tools;**
- **12 месеца за юридически лица за всички крикове от серията Raider Power Tools**

Търговската гаранция е валидна при предоставяне на гаранционна карта попълнена правилно в момента на закупуване на машината и фискален касов бон или фактура. Гаранционната карта трябва да съдържа модел, серийен номер, име подпис и печат на търговеца продава машината, подпис от страна на клиента, че е запознат с гаранционните условия и датата на покупката. Непопълнени или подправени гаранционни карти са невалидни. Машините трябва да се използват само по предназначение и в съответствие с инструкцията за употреба. За да се гарантира безопасната работа е необходимо клиента да се запознае добре с инструкциите за употреба на машината, правилата за безопасност при работа с нея и конкретното и предназначение.

Машината изисква периодично почистване и подходяща поддръжка.

Гаранцията не покрива:

- износване на цветното покритие на машината;
- части и консумативи, които подлежат на износване, причинено от ползването като например: грес и масло, четки, водачи, опорни ролки, тампони, гумени маншони, задвижващи ремъци, спирачки, гъвкав вал с жило, лагери, семеринги, бутало с ударник на такери и др.;
- допълнителни аксесоари и консумативи като: ръкохватки, струйник, кутии, свредла, дискове за рязане, секачи ножове, вериги, шкурки, ограничители, полир-шайби, патронници (захвати и държачи на режещия инструмент), макарата за корда и самата корда за косачки и др.;
- ръчен стартерен механизъм и запалителна свещ;
- настройка на режима на работа;
- стопяеми електрически предпазители и крушки;
- механични повреди на корпуса и всички външни елементи на изделието, включително декоративни;
- предпазители за очи, предпазители за режещи инструменти, гумирани плочи, закопчалки, линеали и др.;
- захранващ кабел и щепсел;
- цялостните повреди на инструментите, причинени от природни бедствия, като пожари, наводнения, земетресения и др.; Отпадане на гаранцията.

Фирма „Евромастер И/Е“ ООД не е отговорна за повреди причинени от трети лица, като „Електроснабдителни дружества“, повреди от външен характер, като токови удари, нестандартни захранващи напрежения и има правото да откаже гаранционното обслужване при:

- несъответстващ (или непопълнен) серийен номер на изделието с този попълнен на гаранционната карта;
- заличен или липсващ индентификационен етикет на машината;
- повреди възникнали при транспорт, неправилно съхранение и монтаж на машината;
- направен опит за неоторизирана сервисна намеса в неупълномощена сервисна база;
- повреди, които са причинени в следствие на неправилна употреба (неспазване инструкцията за експлоатация) на машината от страна на клиента или трети лица;
- повреди причинени в резултат на използването на машината в друга среда освен препоръчаната от производителя (влажност, температура, вентилация, напрежение, запрашеност и др.);
- повреди, причинени от попадане на външни тела в машината;
- повреди, причинени в следствие на небрежно боравене с машината;
- повреди причинени от работа без въздушен филтър или силно замърсен такъв;
- при неправилно съотношение на бензин/двухтактово масло, водещо до блокиране на двигателя
- повреда в следствие неправилно поставен или незаточен режещ инструмент;
- повреда на редукторната кутия (предавката), причинена от недостатъчно добро смазване (с грес) на

същата или механичен удар по задвижващата ос.

- повреда на ротор или статор, изразяваща се в сцепване между тях, следствие на стопяване на изолациите, причинено от продължително претоварване;
- повреда на ротор или статор причинена от претоварване или нарушена вентилация, изразяваща се в промяна на цвета на колектора или намотките;
- натрупан нагар или запушен ауспух – резултат от предозирване на количеството масло в двутактовата смес.
- липса на масло за режещата верига или незаточена (изхабена) верига;
- запушена горивна система;
- липсват защитни дискове, опорни плотове или други компоненти които са част от конструкцията на инструмента и са предназначени за осигуряването на безопасната му и правилна експлоатация;
- захранващият кабел на инструмента е удължаван или подменен от клиента;
- повреда е причинена от претоварване или липса на вентилация, недостатъчно или неправилно смазване на движещите се компоненти на izdelieto;
- износване или блокирани лагери поради претоварване, продължителна работа или прах;
- разбито лагерно гнездо от блокиран лагер или разбита втулка;
- разбито шпонково или резбово съединение;
- повреда в ел.ключ или електронно управление причинена от прах или счупване;
- повредена редукторна кутия (глава) причинено от застопяващи механизъм;
- поява на необичайна хлабина между бутало и цилиндър в резултат на претоварване, продължителна работа или прах;
- затягане между бутало и цилиндър в резултат на претоварване, продължителна работа или прах;
- повредено центробежно колело и спирачка (променен цвят) – дължи се на работа с блокирана спирачка;
- спуквания по корпуса, причинени от неправилен монтаж на свързващи тръби, фитинги и подобни;
- липса на компоненти които са част от конструкцията на инструмента и са предназначени за осигуряването на безопасната му и правилна експлоатация;
- на всички водни помпи (без потоляемите) и хидрофори трябва да бъде монтиран възвратен клапан на входящия отвор. При хидрофорите периодично се проверява налягането на металния контейнер(налягането трябва да бъде в границите 1.5 – 2 bar).
- **ВНИМАНИЕ!** Хидрофорите Raider с механичен пресостат не изключват автоматично при липса на вода!
- повреда причинена от работа „на сухо“ без вода, която се изразява в деформация на уплътненията и компонентите на помпената част.
- повреди причинени от замръзване и прекомерно прегряване;

Срокът за отремонтване на приети в сервиза машини е в рамките на един месец.

Сервизите не носят отговорност за машини, не потърсени от собствениците им един месец след законния срок за ремонт!

Търговската гаранция за батерии и зарядни устройства, която “Евромастер Импорт-Експорт” ООД дава за територията на Република България, е както следва:

- **18 месеца за батерията и зарядно устройство от сериите: Raider Industrial, Raider Pro;**
- **12 месеца за батерията и зарядното устройство от сериите: Raider Power Tools, Raider Garden Tools;**

Гаранционният срок започва да тече от датата на закупуване. Гаранцията покрива всички дефекти, възникнали при правилно ползване на батерията и зарядното устройство, съобразно инструкцията за употреба. “Евромастер Импорт-Експорт” ООД осигурява гаранция, приложима при изброените по-долу условия, чрез безплатно отстраняване на дефекти на продукта, за които в рамките на гаранционния срок може да се докаже, че се дължат на дефекти в материала или при производството. Търговската гаранция е валидна при предоставяне на гаранционната карта на машината, попълнена правилно в момента на закупуване на продукта и фискален касов бон или фактура. Гаранционната карта трябва да съдържа модел и серийен номер на акумулаторната машина, окомплектована с батерия и зарядно устройство, име, подпис и печат на търговеца продава комплекта акумулаторен електроинструмент, подпис от страна на клиента, че е запознат с гаранционните условия и датата на покупката.

Гаранцията не покрива:

- износване на цветното покритие на батерията и зарядното устройство;
- повреди възникнали при транспорт, механични повреди /на корпуса и всички външни елементи на батерията и зарядното, включително декоративни/, при други външни въздействия и природни бедствия като пожари, наводнения, земетресения;
- дефекти от амортизация, нормално износване и изхабяване; Гаранцията за батерията и зарядното устройство отпада в случаите на:
- несъответстващ (или непълнен) серийен номер на комплекта акумулаторен електроинструмент с този попълнен на гаранционната карта;
- нарушение на целостта, изтриване или липса на етикета на производителя върху батерията и зарядното устройство;
- всички случаи на повреди, причинени от неправилна употреба (неспазване инструкцията за експлоатация), изпускане, удар, заливане с течности, небрежно боравене, и в случаи, че всички клетки в батерията са изтощени под критичния минимум;

- зареждане с неоригинални зарядни устройства, охранващият кабел на зарядното устройство е удължаван или подменян от клиента, или други външни въздействия в противоречие с изискванията на производителя;
- когато е правен опит за ремонт, монтаж, демонтаж, модификация от потребителя или промени от неупълномощени лица или фирми;
- при използване на батерията и зарядното устройство не по предназначение;
- повредени причинени в резултат на използването и съхранението на батерията и/или зарядното в друга среда освен препоръчаната от производителя (влажност, температура, вентилация, напрежение, запрашеност и др.);
- при токови удари, гръмотевици, наводнения, пожари, други външни въздействия;
- при работа с нестандартна охранваща мрежа и с други неподходящи или нестандартни устройства;

Срокът за отремонтване на приети в сервиза батерии и зарядни устройства е в рамките на законния срок за ремонт - един месец, след който сервизите не носят отговорност в случай, че не са потърсени. Законната гаранция е съгласно изискванията на ЗЗП.

Независимо от търговската гаранция продавачът отговаря за липсата на съответствие на потребителската стока с договора за продажба съгласно гаранцията по чл. 112 – 115.

Чл. 112. (1) При несъответствие на потребителската стока с договора за продажба потребителят има право да предяви рекламация, като поиска от продавача да приведе стоката в съответствие с договора за продажба. В този случай потребителят може да избира между извършване на ремонт на стоката или замяната ѝ с нова, освен ако това е невъзможно или избраният от него начин за обезщетение е непропорционален в сравнение с другия.

(2) Смята се, че даден начин за обезщетяване на потребителя е непропорционален, ако неговото използване налага разходи на продавача, които в сравнение с другия начин на обезщетяване са неразумни, като се вземат предвид:

1. стойността на потребителската стока, ако нямаше липса на несъответствие;
2. значимостта на несъответствието;
3. възможността да се предложи на потребителя друг начин на обезщетяване, който не е свързан със значителни неудобства за него.

Чл. 113. (1) Когато потребителската стока не съответства на договора за продажба, продавачът е длъжен да я приведе в съответствие с договора за продажба.

(2) Привеждането на потребителската стока в съответствие с договора за продажба трябва да се извърши в рамките на един месец, считано от предявяването на рекламацията от потребителя.

(3) След изтичането на срока по ал. 2 потребителят има право да развали договора и да му бъде възстановена заплатената сума или да иска намаляване на цената на потребителската стока съгласно чл. 114.

(4) Привеждането на потребителската стока в съответствие с договора за продажба е безплатно за потребителя. Той не дължи разходи за експедиране на потребителската стока или за материали и труд, свързани с ремонта ѝ, и не трябва да понесе значителни неудобства.

(5) Потребителят може да иска и обезщетение за претърпените вследствие на несъответствието вреди.

Чл. 114. (1) При несъответствие на потребителската стока с договора за продажба и когато потребителят не е удовлетворен от решаването на рекламацията по чл. 113, той има право на избор между една от следните възможности:

1. разваляне на договора и възстановяване на заплатената от него сума;
 2. намаляване на цената.
- (2) Потребителят не може да претендира за възстановяване на заплатената сума или за намаляване цената на стоката, когато търговецът се съгласи да бъде извършена замяна на потребителската стока с нова или да се поправи стоката в рамките на един месец от предявяване на рекламацията от потребителя.
- (3) Търговецът е длъжен да удовлетвори искане за разваляне на договора и да възстанови заплатената от потребителя сума, когато след като е удовлетворил три рекламации на потребителя чрез извършване на ремонт на една и съща стока, в рамките на срока на гаранцията по чл. 115, е налице следваща поява на несъответствие на стоката с договора за продажба.
- (4) Потребителят не може да претендира за разваляне на договора, ако несъответствието на потребителската стока с договора е незначително. Чл. 115. (1) Потребителят може да упражни правото си по този раздел в срок до две години, считано от доставянето на потребителската стока.
- (2) Срокът по ал. 1 спира да тече през времето, необходимо за поправката или замяната на потребителската стока или за постигане на споразумение между продавача и потребителя за решаване на спора.
- (3) Упражняването на правото на потребителя по ал. 1 не е обвързано с никакъв друг срок за предявяване на иск, различен от срока по ал. 1.



WARRANTY CARD

MODEL

SERIAL №

TERM
(for details see the warranty conditions)

№, date of invoice / cash receipt

DETAILS OF BUYER

NAME / COMPANY
(be filled in by the employee)

ADDRESS
(be filled in by the employee)

SIGNATURE OF BUYER
(I am familiar with warranty conditions and the operating device is in good working order and accessory)

DETAILS OF SELLER

NAME / COMPANY
(be filled in by the employee)

ADDRESS
(be filled in by the employee)

DATE / STAMP

SERVICE REPORT

Receiving Protocol	Date of adoption	Description of the defect	Date of transmission	Signature

Garantia presupune repararea gratuita a defectelor datorate producatorului, in cadrul termenului de garantie

1. Vanzatorul care comercializeaza produsul are obligatia sa faca demonstratia de functionare a produsului si sa explice consumatorului modul de utilizare al acestuia, in cazul in care consumatorul solicita acest lucru.

2. Produsul defect va fi receptionat de catre unitatea de service de care apartine care va efectua diagnosticarea defectului.

3. Unitatea service are obligatia de a efectua diagnosticarea, expertizarea si depanarea, in perioada de garantie, gratuit, in cel mult 15 zile de la data inregistrarii reclamatiei consumatorului. In cazul in care produsul nu poate fi reparat, el va fi inlocuit imediat dupa ce se constata imposibilitatea folosirii acestuia, cu un produs similar, acordandu-se un nou termen de garantie care va curge de la data preschimbării produsului sau i se va restitui beneficiarului contravaloarea produsului. Agentul economic are aceleasi obligatii pentru produsul inlocuit ca si pentru produsul vandut initial.

4. Durata termenului de garantie se prelungeste cu termenul scurs de la data la care consumatorul a reclamat defectarea produsului, pana la data repunerii in functiune a acestuia, acest fapt fiind in scris in certificatul de garantie de catre unitatea service care a executat reparatia.

5. Pentru a beneficia de garantie, cumparatorul are obligatia de a respecta instructiunile de utilizare/ intretinere predate de vanzator o data cu produsul si de a nu permite interventii asupra produsului din partea unor persoane neautorizate sa acorde service.

6. In cazul unor defectiuni aparute in cadrul termenului de garantie, cumparatorul se va prezenta la unitatea service cu bonul/factura de cumparare, certificatul de garantie si reclamația referitoare la deficientele produsului.

7. Vanzatorul este obligat fata de consumator, pentru produsul reclamat in cadrul termenului de garantie, sa asigure si sa suporte toate cheltuielile pentru repararea sau inlocuirea acestuia, precum si cheltuielile de diagnosticare, expertizare, ambalare si transport.

8. Producatorul si vanzatorul sunt exonerati de obligatiile lor privind garantia, daca defectiunea s-a produs din cauza nerespectării de catre consumator a instructiunilor de utilizare, intretinere, manipulare, transport, depozitare, cuprinse in documentatia care insoteste produsul.

9. Vanzatorul este obligat sa asigure repararea sau inlocuirea gratuita a produsului dupa expirarea termenului de garantie, in cazul in care defectiunea s-a datorat unor vicii ascunse, confirmate prin expertize tehnice efectuate de un organism neutru, aparute in cadrul duratei medii de utilizare a acestuia, caz in care cheltuielile aferente vor fi suportate de vanzator.

10. ATENTIE! RESPECTATI INTOCMAI INSTRUCIUNILE DIN MANUALUL DE UTILIZARE A PRODUSULUI!

11. La expirarea perioadei de garantie (postgarantie) depanarea produsului se va efectua contra cost, la solicitarea clientului.

12. La efectuarea unor lucrari service pentru lucrarea de remediere a defectului, in cazul in care lucrarea nu necesita utilizarea de piese de schimb, prestatorul va acorda pentru lucrare obligatoriu o garantie de cel puțin 3 luni.

13. Lista unitatilor service este mentionata in prezentul certificate de garantie.

LISTA CENTRELOR SERVICE AUTORIZATE

- SC Stefan Alex SRL- Str.Parcului Bl.K4,ScE,Ap.1, Calarasi , Tel : 0735.199.024
- ABC International SRL - Str.Babadag nr.5,Bloc1Sc.A parter,Tulcea; Tel : 0240.518.260
- Euro 94 SRL - Sos.Chitilei 60A sect1, Bucuresti ; Tel : 021.668.72.60
- SC Viva Metal Decor SRL- STR. ALBESTI NR. 10 (IN INCINTA FOSTEI AUTOBAZE ZENIT), Curtea de Arges; Tel : 0722.531.168 / 0732.148.633
- SC BUFFALO COM SRL – Sos Transilvaniei , Nr 17-19 , Oradea ; Tel: 0749.217.717
- SC AZIF COM SRL- Piata Chiriac Magazinul Universal, Craiova,Judetul Dolj, tel.0788.419.858,fax 0251.522.131
- SC GUMSERVICE SRL, Miercurea Ciuc, Str. George Cosbuc Nr. 14, TEL. 0266371183
- SC ADA TRADING SRL Calea Bucurestilor nr.64, bloc C1-3, Otopeni Ilfov.Tel/fax 0213504379
- SC TEHNO HOBY SRL strada Erou Bucur.nr.9, Piatra Neamt, judetul Neamt;Tel.0233236333, Fax.0233222026
- SC BASAROM COM SRL, Sos Alexandriei , Nr. 6A, Bragadiru, Ilfov, Tel 0214201637, Fax 0214201638.

14. EVIDENTA REPARATIILOR IN PERIOADA DE GARANTIE

Nr crt	Data reclamatie	Data rezolvare reclamatie	Reparatie executata/piese inlocuite	Prelungire garantie	Garantie ptr. service	Nume si semnatura depanator	Semnatura consumator
<u>1</u>							
<u>2</u>							
<u>3</u>							
<u>4</u>							
<u>5</u>							
<u>6</u>							
<u>7</u>							

IMPORTATOR:
SC Euromaster SRL

VANZATOR:
Semnatura / stampila

15.AM CITIT CONDITIILE DE ACORDARE A GARANTIEI SI AM LUAT LA CUNOSTINTA.NU AM OBIECTIUNI (SEMNATURA CONSUMATORULUI) _____

Prezentul certificat de garantie este in conformitate cu prevederile HG 449/2003, privind comercializarea produselor si garantiile asociate cu OG 21/2008 si OG 174/2008 cu modificarile si completarile ulterioare republicate si nu afecteaza drepturile consumatorilor.

Produsul beneficiaza de o garantie legala de conformitate de 24 luni(2 ani).Existenta garantiei legale de conformitate si a celei comerciale nu exclude existenta garantiei de viciu ascuns conform OG 21/2008, cu modificarile si completarile ulterioare republicate si a codului civil.

Elektroinstrumenti „RAIDER” su konstruisani i proizvedeni u saglasnosti sa normativnim dokumentima i standardima u skladu sa svim zahtevima za bezbednost koji važe na teritoriji Srbija

Sadržaj i obuhvat trgovačke garancije

Uslovi garancije

Garantni rok na teritoriji Srbija je 2 godina i teče od datuma kupovine elektrouredjaja. Kupac-korisnik elektrouredjaja ima pravo na besplatnu popravk u osiguranom garantnom periodu, ako je garantni list popunjen ispravno potpisan i pečatiran od strane prodavca koji je uređaj prodao, potpisan od strane kupca kojim potvrđuje da je upoznat sa uslovima garancije i fiskalni račun kojim potvrđuje datum kupovine uređaja.

Za popravku i reklamaciju se primaju samo dobro očišćene mašine!

Popravka kvara priznatog sa naše strane u garantnom roku se izvršava na sledeći način: po našem izboru mi popravljamo pokvareni uređaj besplatno ili ga menjamo za nov i garantni rok se ne obnavlja.

Uređaj treba da se koristi strogo po instrukcijama navedenim u uputstvu za upotrebu.

Za bezbedan rad sa elektouredjajem neophodno je da kupac pre početka upotrebe aparata pažljivo pročita uputstvo za upotrebu, zatim uputstvo za bezbednost pri radu i naravno da koristi uređaj za to za šta je neamenjen. Uređaj zahteva periodično čišćenje i adekvatno održavanje .

Garancija ne pokriva:

- ishabanu boju elektroaparata
- delovi i potrošni materijal koji podleže habanju prilikom upotrebe kao što su: grejs, ulje, četke, valjci, i dr.
- dodatni pribor i potrošni materijal kao što: rukohvati, baterije, kutije, dodatci za napajanje, svrdla, diskovi za sečenje, noževi, lanci, šmirgle, graničnici, kabli i dr.
- električni osigurači i sijalice
- mehanička oštećenja na telu aparat, dekorativni elementi na aparatu, štitnici za oči, štitnici za dodatke za sečenje, gumene ploče, učvršćivači, lenjiri, kabal i utičnica.
- celokupna oštrenja aparata nasatala kao poslrđica požara, poplava, zemljotresa i dr.

Otkaz garancije

Pravo da otkáže popravku (remont) u garantnom roku ima u sledećim slučajevima:

- Neodgovarajući (ili ne popunjen) serijski broj proizvoda u poredjenju sa serijskim brojem koji je upisan na garantni list
- Identifikaciona nalepnica proizvoda je izbrisana ili je nema.
- Ako je neko iz neovlašćenog servisa već pokušao da popravi aparat.
- Kvar je nastao kao posledica nepravilne upotrebe aparata (nisu poštovane instrukcije navedene u uputstvu za upotrebu) ot strane kupca ili drugih lica.
- Oštećenja su nastala usled nemarne upotrebe aparata.
- Oštećenje rotora ili statora u vidu slepljivanja nastala kao posledica topljenja izolacije a prouzrokovana prekomernom upotrebom aparata.
- Oštećenje rotora ili statora posledica preopterećenja ili oštećenog sistema za ventilaciju koja se manifestuje ravnomernim potamnjivanjem kolektora ili zavojnica.
- Nedostaju zaštitni diskovi, ili drugi delovi uređaja koji su deo konstrukcije aparata i imaju za cilj da osiguraju bezbedan rada sa aparatom prilikom pravilne upotrebe.
- Kabal za napajanje aparata je produžavan ili menjan od strane kupca.
- Šteta naneta preopterećenjem, zbog nedostatka ventilacije ili nedovoljnog podmazivanja pokretnih komponenti.
- Sklonjeni lageri zbog preopterećenja ili dugotrajne upotre.

Rok za popravku uređeja koji je primljen u servis je 45 dena.

Ovlašćeni servis ne snosi odgovornost za aparate koje vlasnik nije došao da preuzme mesec dana nakon isteka zakonskog roka za popravku!

Г А Р А Н Т Е Н Л И С Т

МОДЕЛ

СЕРИСКИ БРОЈ.....

РОК НА ГАРАНЦИЈАТА.....

ПРОДАВАЧ

ИМЕ НА ФИРМАТА.....

АДРЕСА.....

КУПУВАЧ

ИМЕ НА ФИРМАТА.....

АДРЕСА.....

ДАТУМ И ПЕЧАТ

Декларација
 Извозник: ЕУРОМАСТЕР ЛТД. - Бугарија
 Земја на потекло: Кина
 Увозник: Бен Трејд ДООЕЛ,
 ул. „Качанички Пат“ бб - Визбегово Скопје
 тел.: 02/2565 842 факс: 02/2656 843
 Сервис: Бен Трејд ДООЕЛ
 тел.: 02/2565 842

ПРИЕМЕН ПРОТОКОЛ	ДАТА НА ПРИЕМОТ	ОПИС НА ДЕФЕКТОТ	ДАТА НА ПРЕДАВАЊЕ	ПОТПИС

СЕРВИСЕН ПРОТОКОЛ

Електричните апарати "Рајдер" се дизајнирани и произведени во согласност со нормативните документи и стандарди во согласност со сите барања за безбедност што се применуваат.

Содржината и опфат на гаранцијата

Услови на Гаранцијата

Рокот на гаранцијата се наведува во гарантниот лист и важи од датумот на купување на производот. Купувачот/Корисникот на електричната опрема имаат право на бесплатни поправки на уредот доколку истиот е во гарантираниот период, доколку гарантниот лист е правилно пополнет и со потпис и печат од страна на продавачот кој го продал уредот, потпишан од страна на купувачот кој потврдува дека е запознаен со условите на гаранцијата и со фискална сметка или фактура која го потврдува датумот на купување на електричниот апарат.

За поправка и рекламација ќе бидат примени само добро исчистени машини!

Поправката на дефекти признати од наша страна во гарантираниот рок се изведува на следниот начин: по наш избор ги поправаме дефектните уреди бесплатно или ги менуваме за нови доколку се во гарантниот рок и доколку не е можно сервисирање.

Уредот треба да се користи строго по упатствата и прописите пропишани во упатството.

За безбедно работење со електричниот уред неопходно е купувачот пред да започне со користење на уредот, да се запознае со упатството за употреба, да се запознае со ставките за безбедност при работа и да го користи уредот за тоа што е наведено во упатството. Уредот бара периодично чистење и адекватно одржување.

Гаранцијата не опфаќа:

- Губење на бојата на машината.
- Делови и потрошни материјали кој подлежат на абеење при употреба, како што се: маст, масло, четкици, водичи, ваљаци, ролки, подлошки, погонски ремени, флексибилно вратило, лагери, семеринги, клип, работно тркало и др.
- Опрема и материјали како што се: Рачки,кабли, батерии, кутии, додатоци за напојување, бургии, дискови за сечење, ножеви ланци, шмиргли, граничници, конец за сечење и др.
- Стопени електрични осигурувачи и заштити
- Механички оштетувања на телото на уредот, декоративни елементи.
- Заштита за очите, заштита за сечење, гумирани плочки, затварачи, мерила и др.
- Кабел и приклучоци.
- Целокупно оштетување на апаратот настанато како последица од пожар, поплава, земјотрес и сл.
- Поништување на гаранцијата
- Правото да се поништи поправката (ремонт) во рамките на гарантниот период е во следниве случаи:
 - Серискијот број заведен во гаранцијата не одговара со серискијот број на машината .
 - Налепницата за идентификација залепена на производот е избришана или е исчезната.
 - Доколку друго лице кое не е овластениот сервис се обиде да го поправат уредот.
 - Доколку не се појави како резултат на несоодветна употреба на уредот (не следи ги инструкциите наведени во упатството) од страна на купувачот или друго лице.
 - Дефектот е предизвикан од невнимателна употреба со апаратот
 - Оштетувања предизвикани од работа со дотрајани (или лошо поставени) елементи за сечење
 - Оштетувањата на роторот или статорот настанале како последица на топењето на изолацијата предизвикано од прекумерно користење на апаратот.
 - Оштетувањата на роторот или статорот резултат на преоптоварување или оштетен на системот за вентилација која се манифестира со рамномерно потемнување на колекторот или намотката.
 - Недостигаат заштитните дискови, или други делови кои се дел од составната опрема и се наменети за да се обезбеди безбедно работење со уредот кога се користи правилно.
 - Електричниот кабел на машината е продолжен или замени од страна на корисникот.
 - Оштетувања на уредот од преоптеретување, лоша вентилација и од недоволно подмачкување на подвижните делови
 - Оштетени лагери поради преоптоварување или долготрајна работа.
 - Скршено легло за лагери од страна на блокиран лагер
 - Некомплетен заб на запчаникот (скршен, изабен)
 - Скршено шпонково или вилушесто лежиште
 - Оштетувања во електриката за клучот како резултат на прашина или кршење
 - Оштетување на редукционата кутија (глава) настанато од механизмот за заклучување
 - Појава на невообичаена лабавост помеѓу клипот и цилиндарот како резултат на преоптеретување, долготрајна употреба или прашина
 - Затегнатост помеѓу клипот и цилиндарот како резултат на преоптеретување прекумерна употреба или прашина
 - Оштетено централното тркало и кочницата(променета на боја) - последица на работа со блокирана кочница
- Крајниот рок за поправка на уредот кој е примена во сервисот е 45 дена.
- Овластениот сервис не сноси одговорност за опремата доколку сопственикот не ја подигне еден месец по истекот на законскиот рок за поправка на машината!

GARANCIJSKA IZJAVA

Spoštovani kupec,

Zahvaljujemo se vam za nakup proizvoda Raider in upamo, da boste z njim zadovoljni. Če bo proizvod potreben popravila v garancijskem roku, se najprej posvetujte z vašim prodajalcem, ki vam je proizvod prodal ali s pooblaščenem serviserjem. Da bi se izognili nepotrebnim nevšečnostim, vam svetujemo, da preden pokličete najbližjega pooblaščenega serviserja, ponovno pazljivo preberete navodila za uporabo.

FIRMA IN SEDEŽ DAJALCA GARANCIJE:

TOPMASTER, D.O.O., Slovenčeva ulica 24, 1000 LJUBLJANA

FIRMA IN SEDEŽ PRODAJALCA:

DATUM IZROČITVE BLAGA:

ARTIKEL:

IZJAVA GARANCIJE:

Garancijski list vam v garancijskem roku zagotavlja brezplačno popravilo proizvoda Raider, kupljenega v Republiki Sloveniji, v skladu s pogoji:

POGOJI ZA UVELJAVLJANJE GARANCIJE:

1. Garancija velja, če poleg pokvarjenega proizvoda priložite pravilno in v celoti izpolnjen garancijski list ter priložite račun.

Garancija ne zajema naslednjih posegov:

- a) Vzdrževanje, popravilo ali zamenjave delov zaradi normalne obrabe,
- b) Popravilo škode, ki je nastala zaradi:
 - nepravilne uporabe, neupoštevanja navodil za uporabo,
 - popravila, ki ga je opravila nepooblaščen oseba,
 - nesreče, vode, ognja ali katerega koli vzroka, ki ga DAJALEC GARANCIJE ne more nadzorovati,

Za vsa garancijska popravila vam kot nosilec garancije jamči uvoznik / distributer:

TOPMASTER, D.O.O., Slovenčeva ulica 24, 1000 Ljubljana

OZEMELJSKO OBMOČJE VELJAVNOSTI GARANCIJE:

Garancija je veljavna na ozemeljskem območju Republike Slovenije.

GARANCIJA:

Raider zagotavlja, da bo proizvod brezhibno deloval 12 mesecev (1 leto) od dneva nakupa. Proizvod bo v tem roku od dneva nakupa deloval brez napak, ki bi bile posledica slabega materiala ali slabe izdelave!

Če se v tem času proizvod pokvari zaradi slabega materiala ali izdelave, ga bomo brezplačno zamenjali z novim, če bo čas popravila daljši od 45 dni.

Za čas popravila se podaljša garancijski rok. Čas zagotavljanja vzdrževanja in dobave rezervnih delov je tri (3) leta, po preteku garancije.

OPOZORILO: garancija ne izključuje pravic potrošnika, ki izhajajo iz odgovornosti prodajalca za napake na blagu.

POOBLAŠČENI SERVIS : TOPMASTER d.o.o.

Slovenčeva ulica 24

1000 Ljubljana

Tel: 05/ 905 91 58

Fax:01/ 905 91 59

Oddaja stare električne in elektronske opreme (veljavno v evropski uniji in v drugih evropskih državah s sistemom zbiranja ločenih odpadkov).



Če je na izdelku ali na njegovi embalaži ta simbol, pomeni, da z izdelkom ne smete ravnati kot z gospodinjstvi odpadki. Morate ga oddati na ustrezno zbirno mesto za recikliranje električne in elektronske opreme. S pravilno oddajo tega izdelka boste pomagali preprečiti negativne posledice na okolje in zdravje ljudi, do katerih bi prišlo v primeru neustreznega ravnanja ob odstranitvi tega izdelka. Recikliranje materiala bo pripomoglo k ohranjanju naravnih virov. Podrobnejše informacije o recikliranju tega izdelka lahko dobite pri lokalni mestni upravi, službi za oddajanje gospodinjstvih odpadkov ali v trgovini, kjer ste izdelek kupili. Odpadno električno in elektronsko opremo lahko oddate brezplačno tudi distributerju neposredno ob dobavi električne

oziroma elektronske opreme.

"RAIDER" power tools are designed and manufactured in accordance with regulations in Republic of Bulgaria and standards for compliance with all safety requirements.

Content and scope of the commercial guarantee

Commercial guarantee "Euromaster Import-Export" Ltd. for the territory of Bulgaria is 24 months and applies only to obvious and hidden manufacturing defects.

Commercial guarantee is valid for providing warranty card properly filled at the time of purchase of machinery and fiscal cash register receipt or invoice. Warranty card must contain a model, serial number, name, signature and dealer stamp that sold the machine, signed by the client that is aware of warranty terms and the date of purchase. Incomplete or altered are void warranty.

For the claim are accepted only cleaned machines in the original box and complete accessories!

The machines should be used only as intended and in accordance with the instructions.

To ensure safe operation it is necessary the client to know well with instructions for use of power tools, safety rules and particular purpose. The machine requires regular cleaning and proper maintenance.

Warranty does not cover:

- Damage of colored coating of the machine;
- Mechanical damage to the body and all external components of the machine, including decorative;
- Eye protectors, fuses cutting tools, rubber plates, fasteners, squares, etc.;
- Power cord and plug;
- Parts and consumables, which are subject to wear caused by use such as grease, oil, brushes, guides, rollers, pads, drive belts, flexible wire shaft, bearings, seals, piston cartridge of tackers and etc.;
- Accessories and supplies such as handles, nozzle, batteries, cases, chargers, drills, cutting discs, chisels knives, chains, sandpaper, limiters, polishing discs, chucks (holders and grips the cutting tool), although for cord and the cord itself on mowers and more.;
- Fuses and bulbs;
- Bush defeated;
- Bearing housing broken nest blocked by broken bearing or bush;
- The integrity of the teeth of gears (broken, worn);
- Broken keys or bolting;
- Damaged (broken, missing) Lock mechanism;
- Depreciation and damage from wear and tear of mechanical components;
- Damage caused by overload or lack of ventilation and insufficient lubrication of moving components;
- Worn bearings or blocked due to overloading, continuous duty or dust;
- Fault in electrical switch or electronic control caused by dust or breakage;
- Damaged box reducer (head) caused by the locking mechanism;
- Damage to rotor or stator, consisting of the bonding between them, due to melting of the insulation caused by continuous overload;
- Damage to rotor or stator caused by overload or impaired ventilation, manifested as discoloration of the collector or windings;
- Occurrence of unusual gap between piston and cylinder as a result of overloading, continuous duty or dust;
- Clamped between piston and cylinder as a result of overloading, continuous duty or dust;
- Damaged centrifugal wheel and brake (discolored) - due to manual lock brakes;
- Overall damage to machinery caused by natural disasters such as fires, floods, earthquakes, etc.;

Void the warranty

Company "Euromaster I/E" Ltd. is not responsible for damage caused by third parties, "electric companies", damage from external nature, such as electric shocks, non-standard voltage and has the right to refuse warranty service for:

- Inconsistent (or blank) serial number of this machine with a completed warranty card;
 - Deleted or missing label of the machine;
 - Damage incurred in transport, improper storage and installation of machinery;
 - Attempted unauthorized intervention service in unauthorized service center;
 - Damage caused due to misuse (non instructions) of the machine by the client or third parties;
 - Damage caused by the use of the machine in a different environment than recommended by the manufacturer (Humidity, temperature, ventilation, voltage, dust, etc.)
 - Damage caused by the entry of foreign objects into the machine;
 - Damage caused by careless handling of the machine;
 - Missing protective boxes, disks, back panels and other components that are part of the structure of the instrument and intended to ensure safe and proper operation;
 - Power cord of the instrument is extended or replaced by the customer;
- The period for repaired in the workshop of the adopted power is within a month.
Workshops are not responsible for tools, unclaimed by their owners one month after the statutory period for repair!
The legal guarantee is required by CPL.

ΕΓΓΥΗΣΗ

Αξιότιμη πελάτισσα, αξιότιμη πελάτη,

τα προϊόντα μας υπόκεινται σε αυστηρό έλεγχο ποιότητας. Εάν η συσκευή αυτή παρ' όλα αυτά κάποτε δεν λειτουργήσει άψογα, λυπούμαστε πολύ και σας παρακαλούμε να αποσταθείτε προς το τμήμα μας εξυπηρέτησης πελατών στην διεύθυνση που αναφέρεται στην κάρτα αυτή. Ευχαριστώ είμαστε και τηλεφωνικά στη διάθεσή σας στον αριθμό σέρβις που αναφέρεται στην κάρτα εγγύησης. Για την αξίωση της εγγύησης ισχύουν τα εξής:

1. Αυτοί οι όροι εγγύησης ρυθμίζουν πρόσθετες παροχές εγγύησης. Δεν θίγονται από την εγγύηση αυτή οι νόμιμες αξιώσεις σας εγγύησης. Η εγγύησή μας σας παρέχεται δωρεάν.

2. Η εγγύηση καλύπτει μόνο ελαττώματα της συσκευής που οφείλονται αποδεδειγμένα σε σφάλμα υλικού ή παραγωγής και περιορίζεται κατά την κρίση μας σε αποκατάσταση αυτών των ελαττωμάτων ή σε αντικατάσταση της συσκευής σας.

3. Από την εγγύησή μας εξαιρούνται τα εξής:

- Βλάβες της συσκευής που οφείλονται σε μη τήρηση των οδηγιών συναρμολόγησης ή σε όχι σωστή εγκατάσταση, μη τήρηση των οδηγιών χρήσης (όπως π.χ. σύνδεση σε εσφαλμένη τάση ή σε λάθος είδος ρεύματος) ή σε μη τήρηση των όρων συντήρησης και ασφαλείας ή σε περίπτωση έκθεσης της συσκευής σε ασυνήθιστες καιρικές συνθήκες ή σε έλλειψη φροντίδας και συντήρησης. - Βλάβες της συσκευής που οφείλονται σε καταχρηστική ή εσφαλμένη χρήση (όπως π.χ. υπερφόρτωση της συσκευής ή χρήση μη εγκεκριμένων εργαλείων ή αξεσουάρ), σε είσοδο ξένων αντικειμένων στη συσκευή (όπως π.χ. άμμος, πέτρες ή σκόνη, βλάβες μεταφοράς), άσκηση βίας ή ξένη επέμβαση (όπως π. χ. βλάβη από πτώση). - Βλάβες της συσκευής ή τμημάτων της συσκευής που οφείλονται σε συνήθη ή φυσική φθορά. Καλώδιο τροφοδοσίας και βύσμα. - Γενικές ζημιές σε μηχανήματα που προκαλούνται από φυσικές καταστροφές, όπως πυρκαγιές, πλημμύρες, σεισμοί κ.λπ., Η ακεραιότητα των δοντιών των γραναζιών (σπασμένα, φθαρμένα). - Μέρη και αναλώσιμα, τα οποία υπόκεινται σε φθορά λόγω χρήσης, όπως λιπαντικά, λάδια, βούρτσες, οδηγούς, κυλίνδρους, τακάκια, μάντες κίνησης, εύκαμπτοι άξονες, έδρανα, σφραγίδες, κασέτες εμβόλων και κ.λπ. Αξεσουάρ και αναλώσιμα όπως λαβές, ακροφύσια, μπαταρίες, θήκες, φορτιστές, τρυπάνια, δίσκοι κοπής, καλέμια, βελόνια, σμίλες, αλυσίδες, γυαλόχαρτα, μειωτήρες, δίσκους στίλβωσης, κεφάλαιες χλοοκοπτικών και άλλα. Ζημιές που προκαλούνται από υπερφόρτωση ή έλλειψη αερισμού και ανεπαρκή λίπανση των κινούμενων εξαρτημάτων. Βλάβη στον ηλεκτρικό διακόπτη ή στον ηλεκτρονικό έλεγχο λόγω σκόνης ή θραύσης. Φθαρμένα ρουλεμάν ή μπλοκαρισμένα λόγω υπερφόρτωσης, συνεχούς λειτουργίας ή σκόνης. Σπτάσιμο μειωτήρα (κεφαλή) που προκαλείται από το μηχανισμό φρένου. - Βλάβη του ροτορα ή κορώνας, που συνίσταται στη συγκόλληση μεταξύ τους, λόγω τήξης της μόνωσης που προκαλείται από συνεχή υπερφόρτωση. Βλάβη στο ρότορα ή κορώνα που προκαλείται από υπερφόρτωση ή ελλιπή αερισμό, που εκδηλώνεται ως αποχρωματισμός του συλλέκτη ή των περιελίξεων. Παρουσία ασυνήθιστου χάσματος ανάμεσα στο έμβολο(πιστόνι) και τον κύλινδρο ως αποτέλεσμα υπερφόρτισης, συνεχούς λειτουργίας ή σκόνης

4. Η εταιρεία GTC Λευκαδίτης δεν φέρει ευθύνη για ζημιές που προκαλούνται από τρίτους, "εταιρείες παροχής ηλεκτρικής ενέργειας", ζημιές από εξωτερική φύση, όπως ηλεκτρικές διαταραχές, μη κανονική τάση και έχει το δικαίωμα να αρνηθεί την παροχή εγγύησης για: - Κενό σειριακό αριθμό αυτού του μηχανήματος με συμπληρωμένη κάρτα εγγύησης. - Διαγραμμένη ή ελλείπουσα επικέτα του μηχανήματος. - Ζημιές από τη μεταφορά, την ακατάλληλη αποθήκευση και την εγκατάσταση μηχανημάτων. - Προσπάθεια μη εξουσιοδοτημένης παρέμβασης σε μη εξουσιοδοτημένο κέντρο εξυπηρέτησης. - Ζημιές που προκλήθηκαν από κακή χρήση (μη οδηγίες) του μηχανήματος από τον πελάτη ή τρίτα μέρη. - Ζημιές που προκαλούνται από τη χρήση του μηχανήματος σε περιβάλλον διαφορετικό από αυτό που συνιστά ο κατασκευαστής (Υγρασία, θερμοκρασία, εξαερισμός, τάση, σκόνη κλπ.) - Ζημιές που προκαλούνται από την είσοδο ξένων αντικειμένων στο μηχανήμα. - Ζημιές που προκαλούνται από απρόσεκτο χειρισμό του μηχανήματος. - Όταν λείπουν προστατευτικά κιβώτια, δίσκοι, οπισθιοί πίνακες και άλλα στοιχεία που αποτελούν μέρος της δομής του οργάνου και προορίζονται να εξασφαλίσουν ασφαλή και σωστή λειτουργία. - Το καλώδιο τροφοδοσίας του οργάνου επεκτείνεται ή αντικαθίσταται από τον πελάτη.

5. Η διάρκεια της εγγύησης ανέρχεται σε 24 μήνες και αρχίζει από την ημερομηνία της αγοράς της συσκευής. Οι αξιώσεις εγγύησης πρέπει να εγερθούν πριν τη λήξη της διάρκειας της εγγύησης εντός δύο εβδομάδων από την διαπίστωση του ελαττώματος. Αποκλείονται αξιώσεις εγγύησης μετά την πάροδο της διάρκειας της εγγύησης. Η επισκευή ή η αντικατάσταση δεν συνεπάγεται την επέκταση της διάρκειας της εγγύησης ούτε την νέα έναρξη της διάρκειας της εγγύησης για τη συσκευή ή για ενδεχομένως χρησιμοποιηθέντα νέα ανταλλακτικά. Αυτό ισχύει και στην περίπτωση σέρβις επί τόπου.

6. Για την αξίωση της εγγύησης παρακαλούμε να δηλώσετε την ελαττωματική σας συσκευή στο: www.raider.gr ή www.gtc-hardware.gr. Εάν το ελάττωμα καλύπτεται από την εγγύηση, θα σας επιστραφεί αμέσως είτε η επισκευασμένη συσκευή είτε μία καινούργια συσκευή. Ευχαριστώ επισκευάζουμε ελαττώματα της συσκευής έναντι πληρωμής, εάν τα ελαττώματα αυτά δεν καλύπτονται από την εγγύηση. Για το σκοπό αυτό παρακαλούμε να στείλετε τη συσκευή στη διεύθυνση του σέρβις μας. Για αναλώσιμα και σε περίπτωση που λείπουν εξαρτήματα παραπέμπουμε στους περιορισμούς αυτής της εγγύησης σύμφωνα με τους πληροφορίες σέρβις αυτών των οδηγιών χρήσης.

EUROMASTER IMPORT EXPORT LTD

1231, Sofia, Bulgaria, 246 Lomsko shose Blvd.,

tel.: +359 700 44 155

fax: + 359 2 934 00 90

www.euromasterbg.com; e-mail: info@euromasterbg.com

